

メモ：

治安対策と体制

— アトランティック・シティを例とした、いくつかの事例 —

大阪商業大学
学長 谷岡 一郎
2017.6.29 (IR 推進会議)

図表一E：6時間毎の事件発生件数(2001年度)

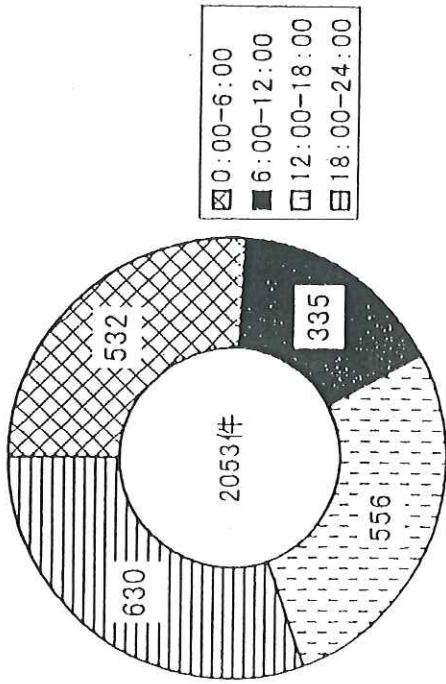

図表一C 各カジノ・ホテルにおける犯罪と逮捕者(2001年度)

ホテル・カジノ	事件数(初期)	逮捕者数	余罪件数
Ballys	313	212	80
Caesars	259	186	76
Claridge	89	51	18
Harrah's	45	24	13
Hilton A.C.	130	73	27
Marina Trump	105	80	29
Plaza Trump	174	136	34
Resorts	123	81	45
Sands	283	203	82
Showboat	109	76	33
Taj Mahal	239	144	79
Tropicana	173	154	62
<その他>	11	10	5
合計	2053	1430	583

source: NJGCCによる未発表データ

図表一F：曜日ごとの事件発生件数(2001年度)

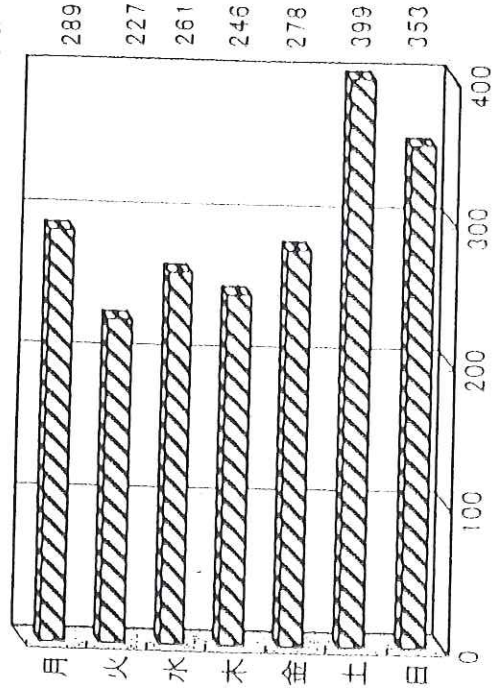

図表-I : アトランティック・シティのカジノにおける「粗暴犯」(2001年度)

犯罪名/分類	事件数	逮捕者数	注記・コメント
殺 人	1	0	これは12のホテル・カジノで起こった事件ではなく、「その他」で起こった。
死 亡 ・ 自 殺	3	0	英語表記：“death unattended”, “suicide” 死亡発見が2件で自殺が1件。粗暴犯ではない？
暴 行 (凶 悪)	8	4	暴行のうち武器を使用したもの、集団もの、警察に対するものなど。日本では傷害レベル以上だと思われる。
単 純 暴 行	160	119	英語表記：“simple assault”。程度は不明だが、「風紀を乱す行為」よりは程度が高いはず。
強 盗	14	3	未遂 (robbery attempt) を含む。ほとんどは武器を使用している。
脅迫 (テロの予告)	81	17	この“terroristic threats”は、特にTaj Mahalカジノの26件が突出している。
放 火 ・ 扇 動	2	0	英語表記：“arson-incendiary”
ゆすり・たかり	1	0	英語表記：“racketeering”
武器・小火器・共謀	3	0	英語表記：“strong-arm, firearm, conspiracy”
カ ー ジ ャ ッ ク	1	0	余罪追求において、あと8人の逮捕者がでている。たぶん仲間だろう。
計	274	143	

図表-J : アトランティック・シティのカジノにおける「財産犯」(2001年度)

犯罪名/分類	事件数	逮捕人数	注記・コメント
侵入盗	3	1	“burglary”。昼2件、夜1件。
侵入盗用具所持	1	1	
占有離脱物横領	31	7	つり銭詐欺を含む。
窃盗<キャッシャー内>	186	7	これらはキャッシャー・ケージ内の従業員による現金抜き取り犯罪。
0-499ドル	68	2	
500-999ドル	65	3	
1000ドル以上	53	2	
窃盗<キャッシャー以外>	405	279	カジノ・フロアの盗難で一番多いのは、コイン・カップ (スロットマシンのコインを入れるカップ) で131件 (内100人逮捕)。次いでカバン (財布) の置き引きで44件 (27人逮捕)、そしてスリ43件 (29人逮捕) となっている。
0-50ドル未満	64	45	
50-200ドル未満	162	127	
200ドル以上	179	107	
詐欺<キャッシャー内>	118	50	
クレジット・カード	29	9	
小切手・TC	12	7	
通貨偽造	52	15	ここでいう通貨には、(たぶん)カジノ・チップも含まれる。
その他	25	19	
詐欺<キャッシャー以外>	23	7	
クレジット・カード	1	0	
小切手・TC	9	3	小切手には、「預金不足」と「偽造・変造」とがある。
その他	13	4	
イカサマ	93	73	
スロットマシン	52	38	
ブラックジャック	10	6	“cheating”, “swindling/cheating”. その他のゲームとして、「パイガオ・ポーカー」、「レット・イット・ライド」、「ビッグ6」、「3カード・ポーカー」など。
クラップス	3	2	
ルーレット	5	6	
バカラ	5	6	
オリピアン・スタッド	8	6	
その他	10	9	
イカサマ道具使用・所持	8	4	カジノ内を持ち歩くだけで違法なのだろう。
スロットマシン	4	3	
ブラックジャック	3	1	
その他	1	0	
財産犯・その他	17	9	財産犯とは限らないものも含まれる。
クレジット・カード盗	8	6	
盗品故買	5	1	
盗品所持	2	1	
賄賂	2	1	
計	885	438	

図表-K：その他の犯罪／アトランティック・シティのカジノ内（2001年度）

	事件数	逮捕者数	注記・コメント
不法侵入／反抗的	359	361	"trespass/defiant."
不法年齢ギャンブル	225	236	"underage gambling"
風紀を乱す行為	97	97	"disorderly conduct"
暴言・下劣行為	11	10	"disorderly language" "lewdness"
性的いやがらせ	42	28	"harassment"
売春	32	41	"prostitution"
器物破損	11	4	"criminal mischief"
偽装（詐欺）	4	2	"criminal simulation" "wrongful impersonation"
麻薬（販売・所持など）	42	22	コカイン、マリファナの順。道具所持（drug paraphernalia）も5件。
違法武器所持	9	9	
法廷侮辱	17	13	"contempt of court"
その他の司法制度に関する犯罪	21	11	逃亡（fugitive）13件、うち10件逮捕。公式記録改竄2件
マネーロンダリング	7	2	
高利貸し	1	0	"criminal usury"
贈収賄	3	2	
ブラック・リスト（退去命令者）	3	2	
ギャンブル・プロモーション	2	0	コーチするふりをしてコーチ代を要求する。
その他	5	4	報知器を鳴らす、違法CD販売、未成年による酒類所持など。
	891	844	

図表-D 各カジノにおける事件発生率／フロア面積・部屋数・ポジション数（2001年度）

ホテル・カジノ	<A> カジノ・フロア (1000sq.ft)	 部屋数	<C> Positions	<D> 事件数+余罪	<D>÷<A> 1000sq.ft あたりの件数	<D>÷ 1部屋あたりの 件数	<D>÷<C> 100ポジション あたりの件数
Ballys	146.2	1246	5075	393	2.69	0.315	7.74
Caesars	117.3	1144	4422	335	2.86	0.293	7.58
Claridge	59.0	506	2151	107	1.81	0.211	4.97
Harrah's	87.8	1174	3489	58	0.66	0.049	1.66
Hilton A.C.	59.8	804	2509	157	2.63	0.195	6.26
Marina Trump	78.4	728	2865	134	1.71	0.184	4.68
Plaza Trump	85.8	904	3416	208	2.42	0.230	6.09
Resorts	67.5	644	2712	168	2.49	0.261	6.19
Sands	68.9	532	2509	365	5.30	0.686	14.55
Showboat	95.6	800	3993	142	1.49	0.178	3.56
Taj Mahal	143.3	1250	5884	318	2.22	0.254	5.40
Tropicana	124.3	1624	4695	235	1.89	0.145	5.01
total	1133.9	11356	43720	2620	2.35	0.250	6.14

図表-2 米国ニュージャージー州規制・管理・監視組織

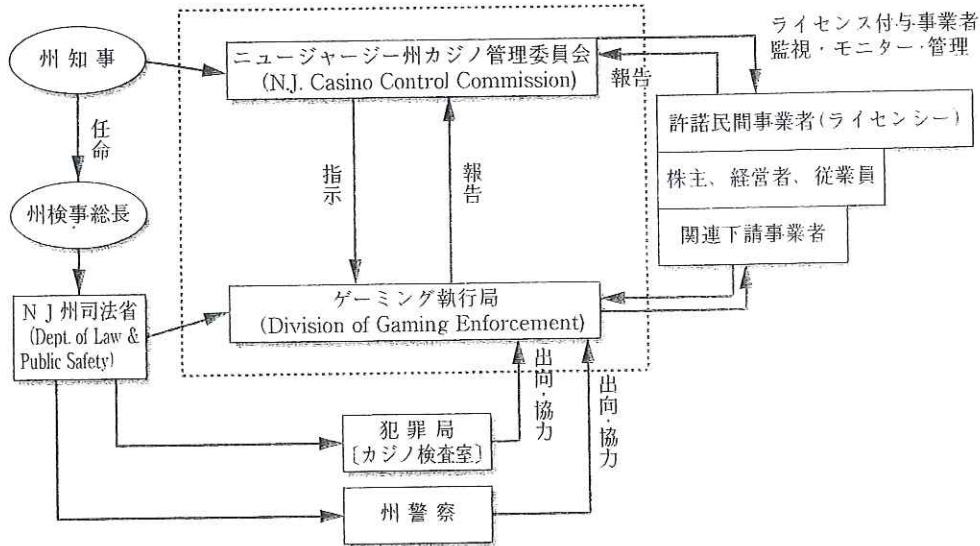

source : 美原融 (未発表原稿) およびDGEパンフレットによる。

図表-3 ゲーミング執行局(Division of Gaming Enforcement)組織図-〈総図〉

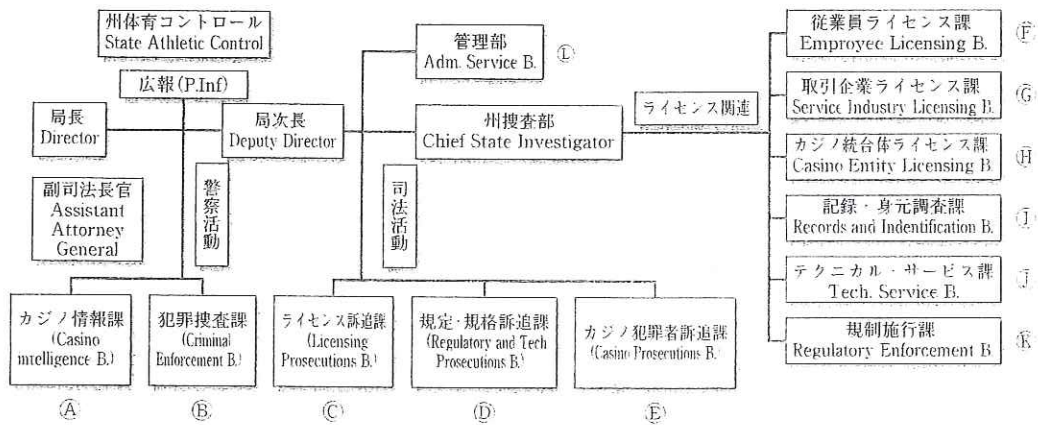

図表-4 ④「カジノ情報課」組織図

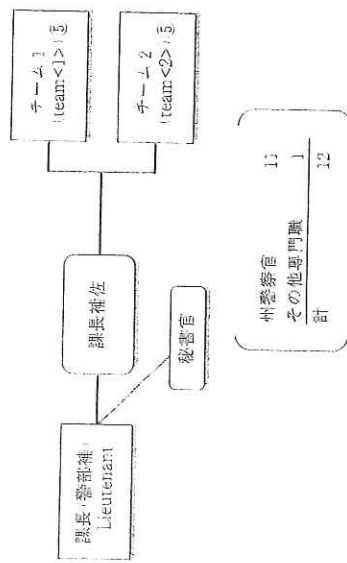

図表-5 ⑥「犯罪捜査課」組織図

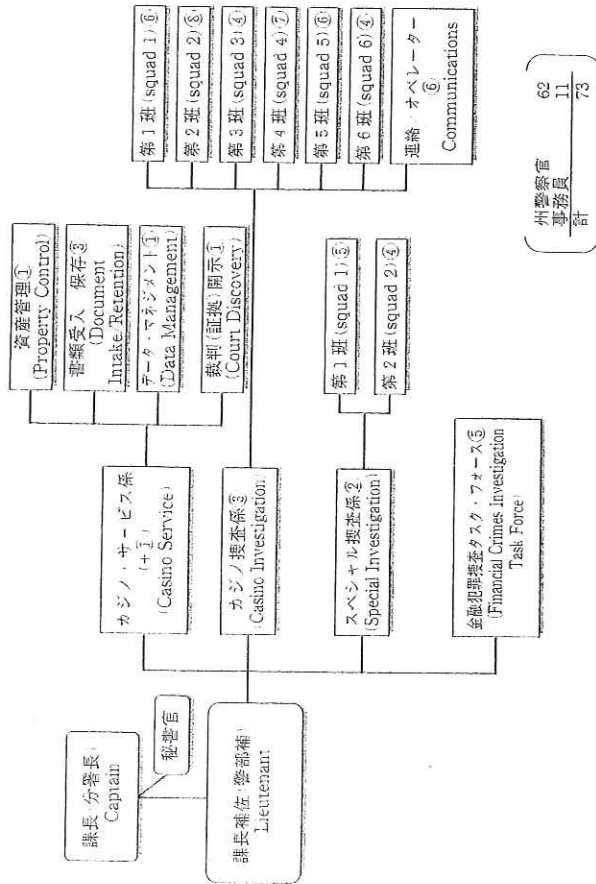

図表-6 ③「ライセンス訴訟課」組織図

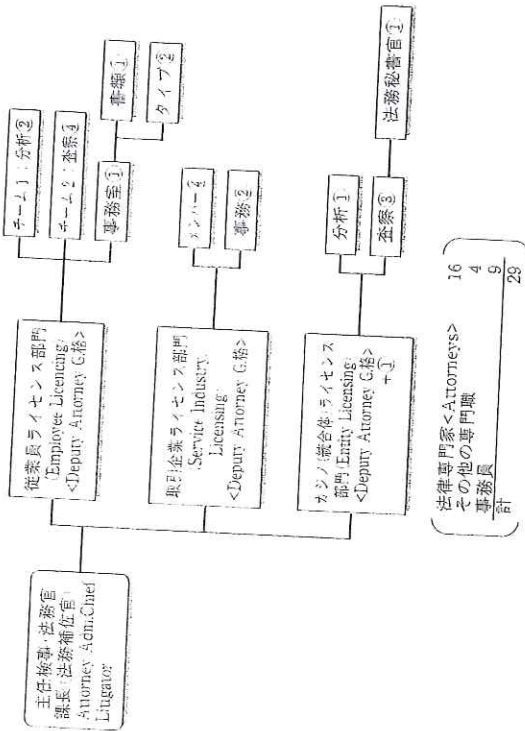

図表-7 ①「規定・規格訴訟課」組織図

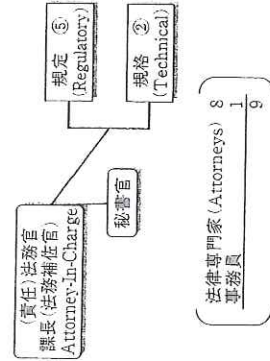

図表-8 ⑤「カジノ犯罪者訴訟課」組織図

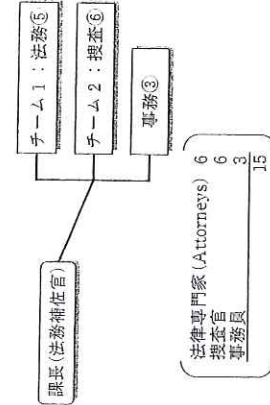

図表-13 ㊸「カジノ(統合体)ライセンス課」組織図

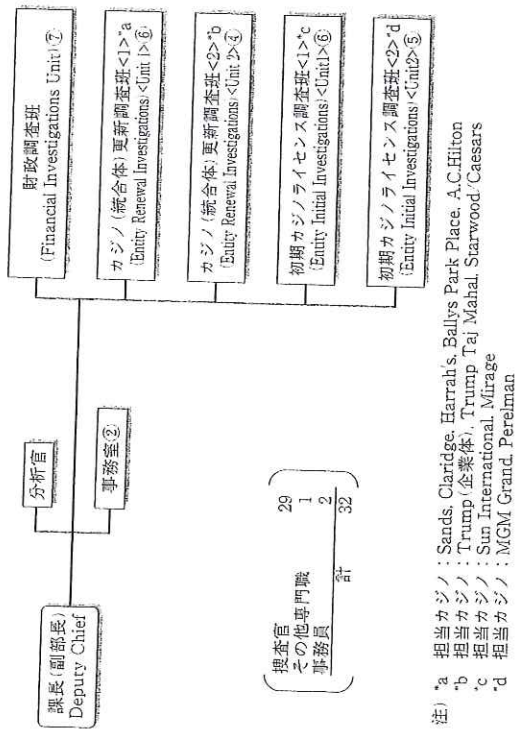

図表-14 ㊸「記録・身元資料課」組織図

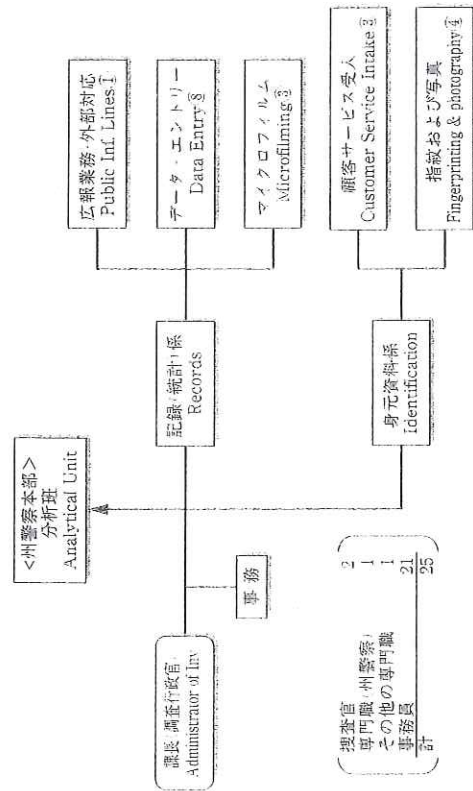

図表-10 ㊸「従業員ライセンス課」組織図

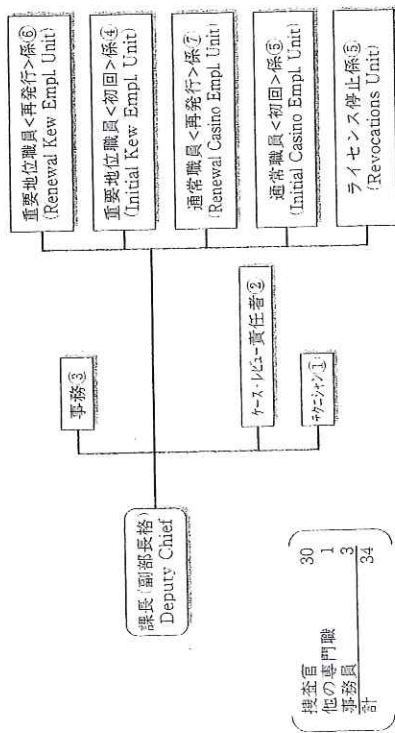

図表-12 ㊸「取引企業ライセンス課」組織図

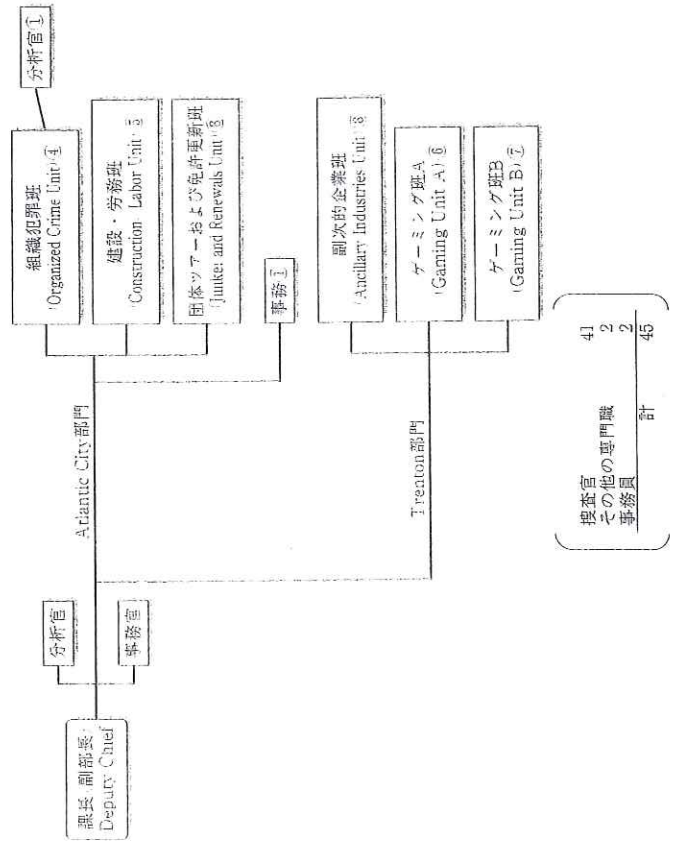

図表-15 ㉑「テクニカル・サービス課」組織図

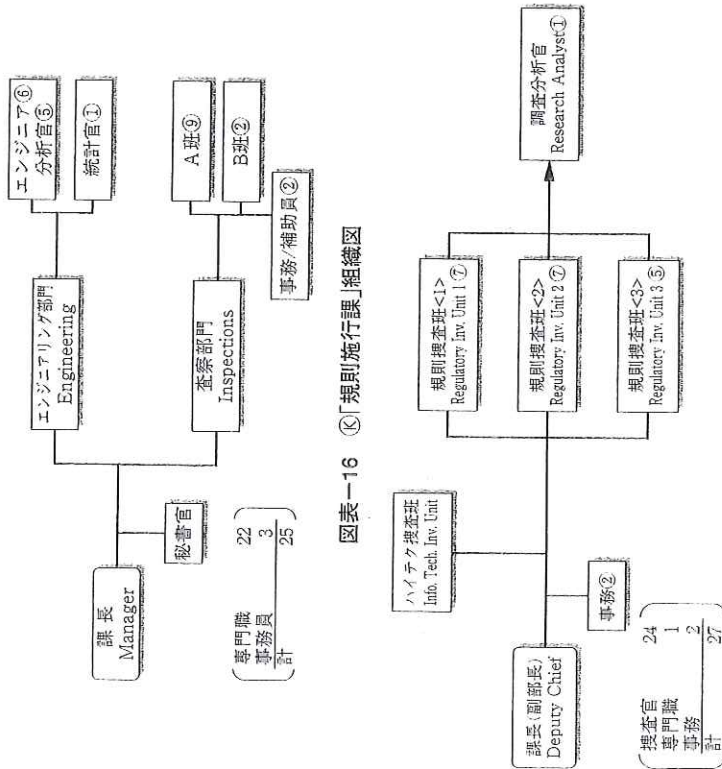

図表-9 ㉒「管理(事務)部」組織図

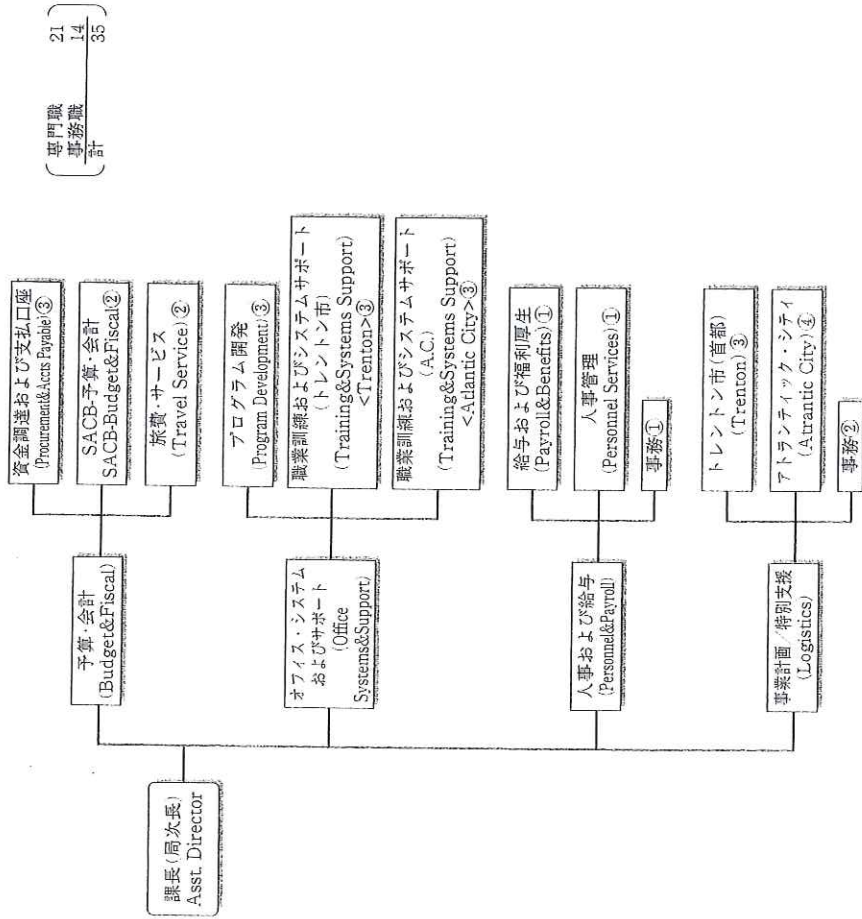

図表-16 ㉓「規則施行課」組織図

図表-17 ゲーミング執行局(Division of Gaming Enforcement)組織図—<絵図>

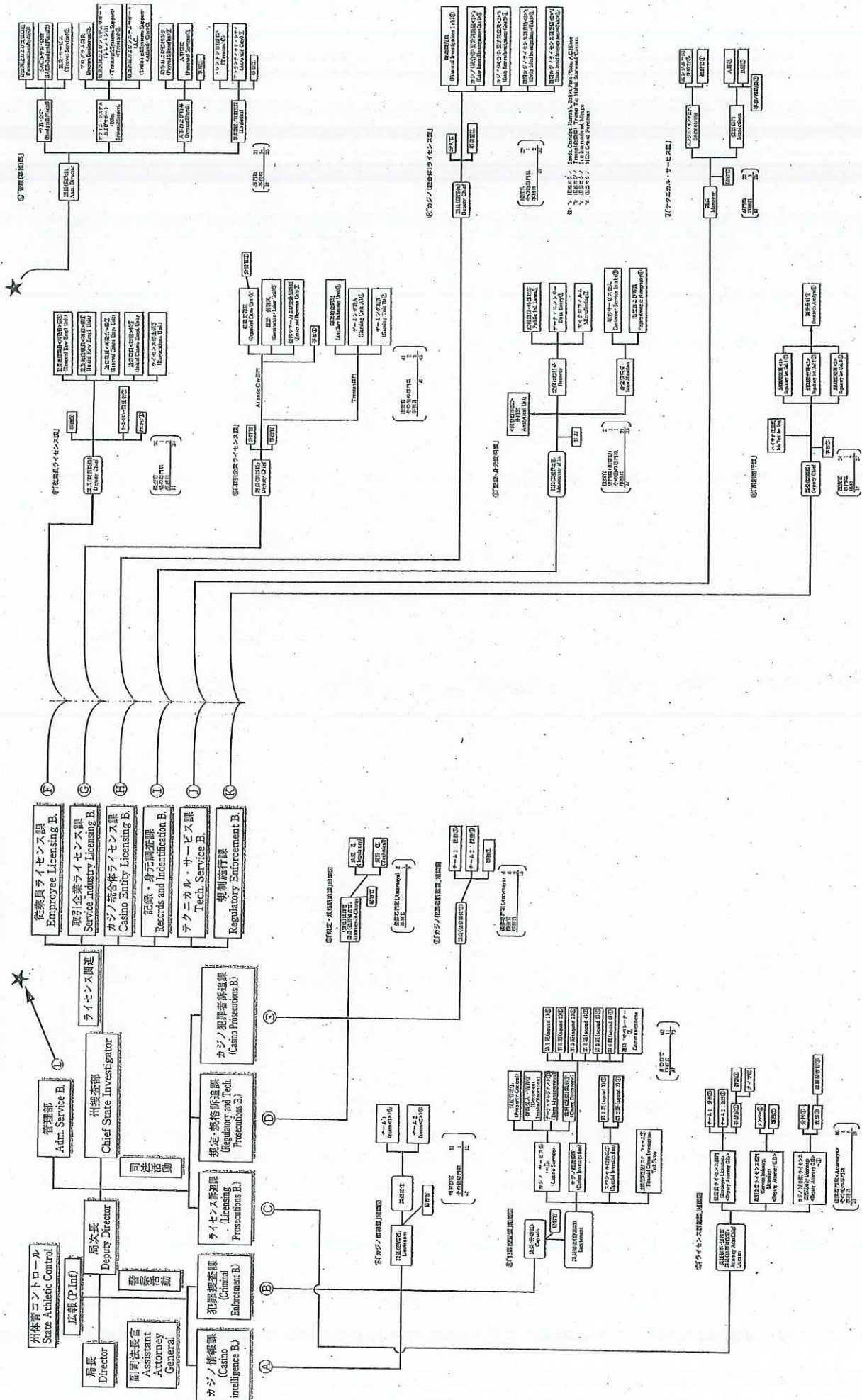

図表-1：ネヴァダ州ゲーミング・コントロール・システム（上部）

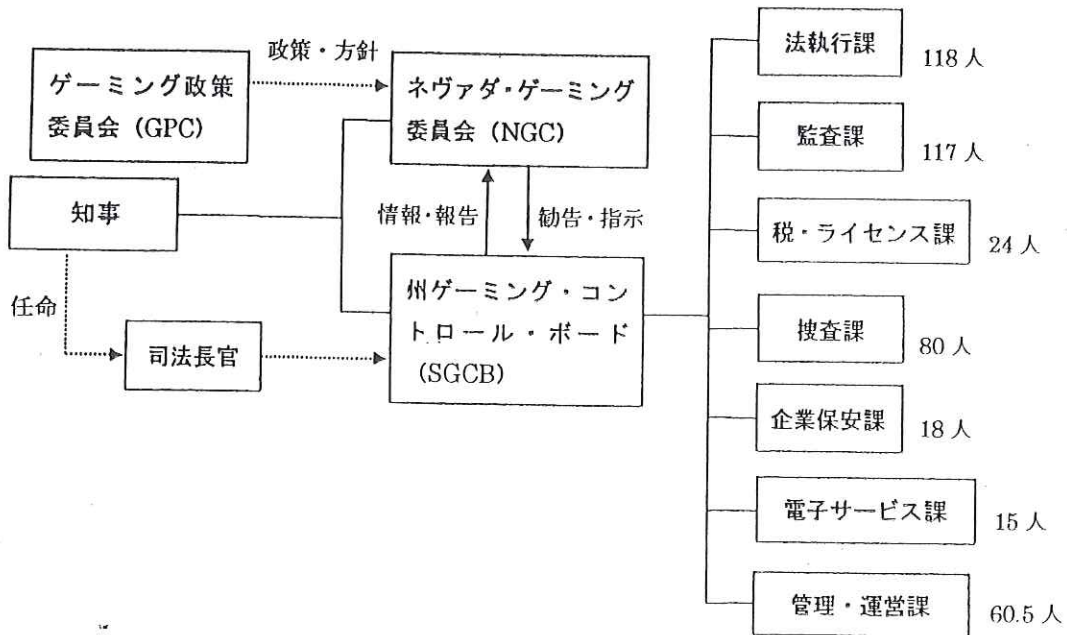

図表-2：SGCBの七課

Division	主たる業務	人員 (7/2014換算)	オフィス
法執行課 (Enforcement)	情報収集・分析、新ゲーム認可、ブラックリストへの追加、調停、監視体制チェック、ゲーム機のチェック	118	ラスヴェガス、ラフリン、リノ、エルコ、カーソン・シティ
監査課 (Audit)	帳簿チェック、マネーランドリング、オンライン・ゲーミング、バリ・ミューチュエル	117	ラスヴェガス、リノ
税・ライセンス課 (Tax & License)	計算、収税、経済予測、ライセンス発行、インディアン・ゲーミング	24	ラスヴェガス、カーソン・シティ
捜査課 (Investigations)	申請者の背景調査、申請者サービス、中核従業員のライセンス	80	ラスヴェガス、カーソン・シティ
企業保安課 (Corporate Securities)	企業の内部・背景調査、国外ゲーミング調査、資産状況など	18	カーソン・シティ
電子サービス課 (Electronic Services)	マシンのテスト、コンピュータ・サービス	15	ラスヴェガス、カーソン・シティ
管理・運営課 (Administration)	経理・予算、人事、給与、ファイリング、インフォメーション	60.5	



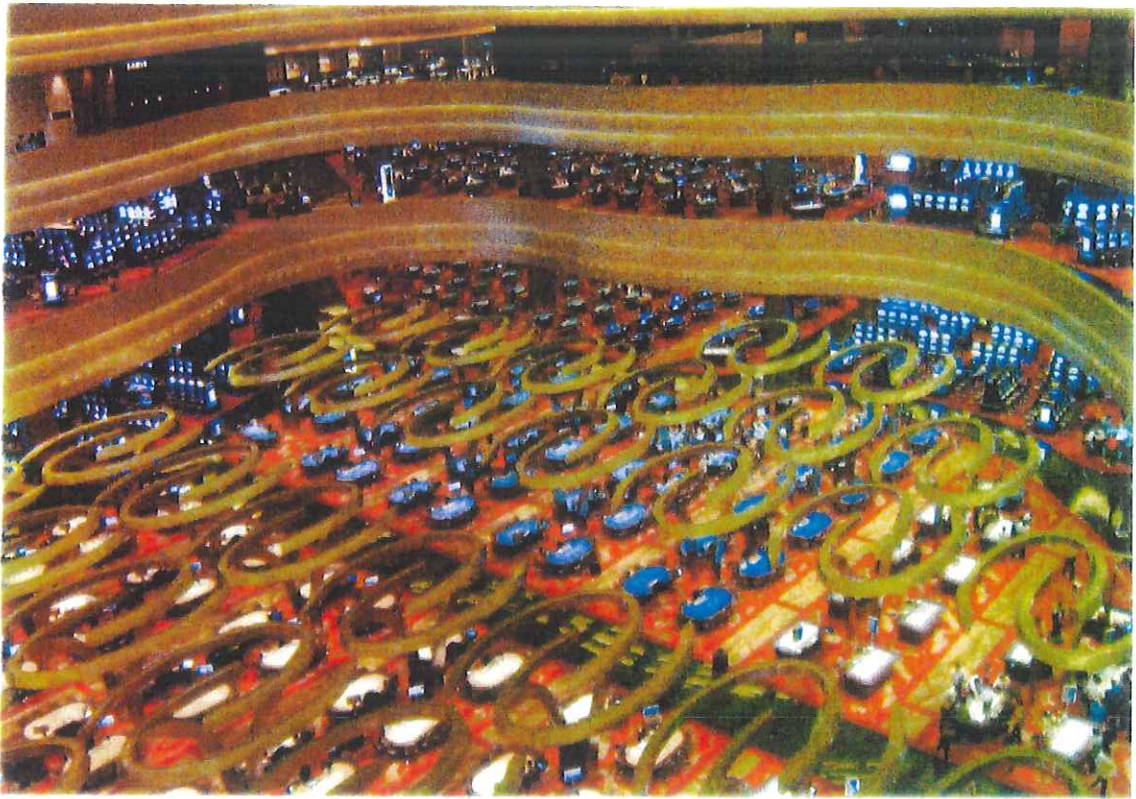







MANDALAY BAY

SECURITY STANDARD OPERATING PROCEDURES

SUBJECT: DISPOSAL PROCEDURES FOR PRESCRIPTION MEDICINE AND CONTROLLED SUBSTANCES

APPROVED BY: GEORGE TOGLIATTI

EFFECTIVE DATE: 3/13/2013

GUIDELINES

The Mandalay Bay Hotel and Casino will dispose of medications in accordance with County, State, and Federal regulatory requirements, in order to ensure the safety of Guests and Team Members.

All medications and controlled substances found within the Mandalay Bay Hotel and Casino shall be turned over to the Mandalay Bay Security Department for disposal. The medication/controlled substance will be deposited in a medication locked cabinet maintained in the casino security office. Labeled prescription medication will be placed in Lost and Found for no more than seven (7) days prior to being placed in the medication cabinet.

Prescription medication will remain in the container in which it was received, however the label will be removed and destroyed prior to being deposited in the medication cabinet.

Procedure

1. Two (2) Security Officers will respond to retrieve medication or controlled substance substances and transport same to the Casino Security Office to be deposited in the medication cabinet.
2. The responding Officers will notify security dispatch who will then notify gaming surveillance and entry. The Officers will complete the required medication/controlled substance log in full. A Dispatcher will complete a Daily Log Entry for each occurrence.
3. Las Vegas Metropolitan Police Department must be notified at the time of each month to arrange for the medication/controlled substances to be disposed for disposal.
4. Security log entry will be initiated through the METRO event # for the disposal.
5. Keys allowing access to the medication box will be maintained at the Security Bay Control Room. The keys may be signed out solely by Security Management Officers who shall be responsible for returning the keys. Officers within the medication/controlled substance area are authorized.
6. The medication/controlled substance log will be reviewed weekly. The log will include the date, time, and Police Officer initials and ID number. Once completed the log will be returned to the Security Key Control Room.



