

添付図 10 各部詳細図 (棟番号、階数番号)

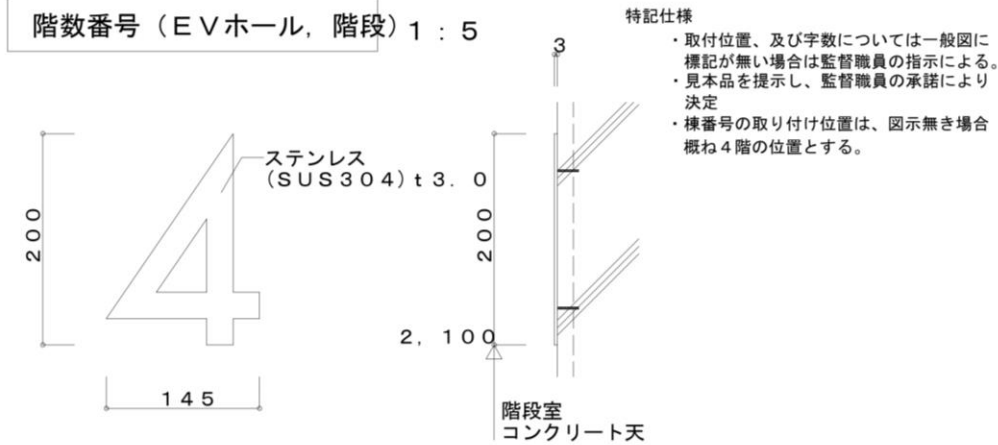

添付図 10 各部詳細図 (表札 : 住戸入口)

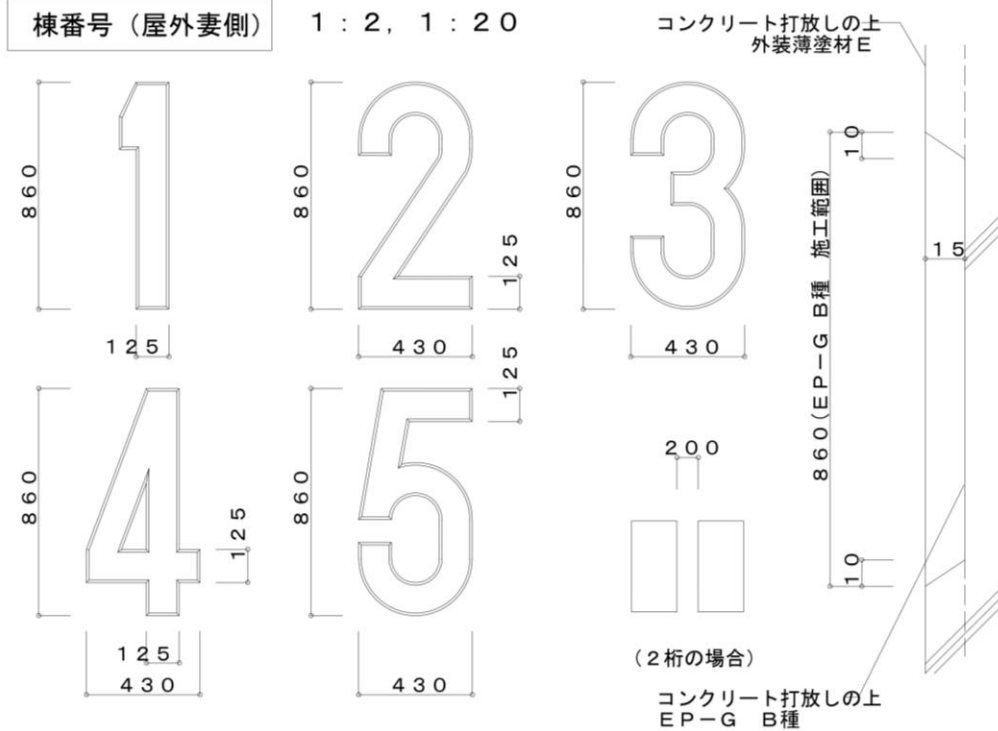
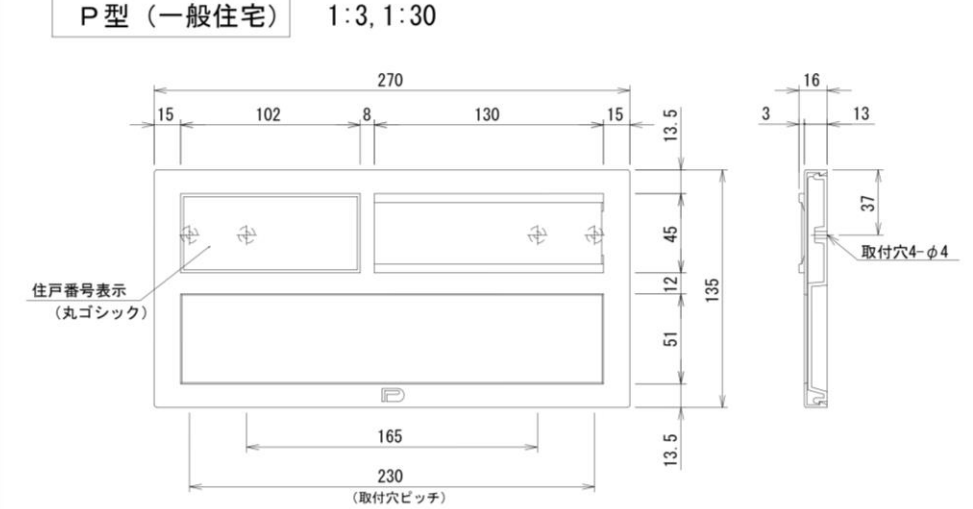

標準取付位置

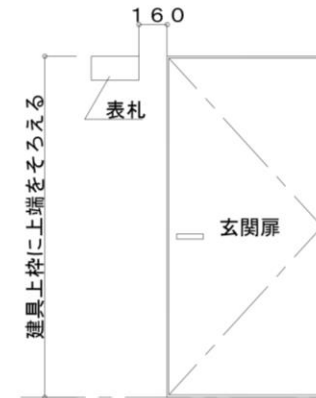

・取付位置事例



特記仕様

- ・取付は、ナイロンプラグ (接着剤併用ビス) SUSビス

P型

- ・材質はABS樹脂性 t=1.5
- ・名札はケント紙の上、塩ビ透明板 (t=1.5) カバー取付
- ・住戸番号表示は特記による
番号 : 切文字貼
寸法 : 数字 12×20 5文字
その他 : 「住区方式による住居表示の実施基準 (昭和36.7.30 自治省告示 117号)」及び各市所条例に従うものとする。

- ・書体は丸ゴシックとする。

添付図 10 各部詳細図 (集合郵便受箱)

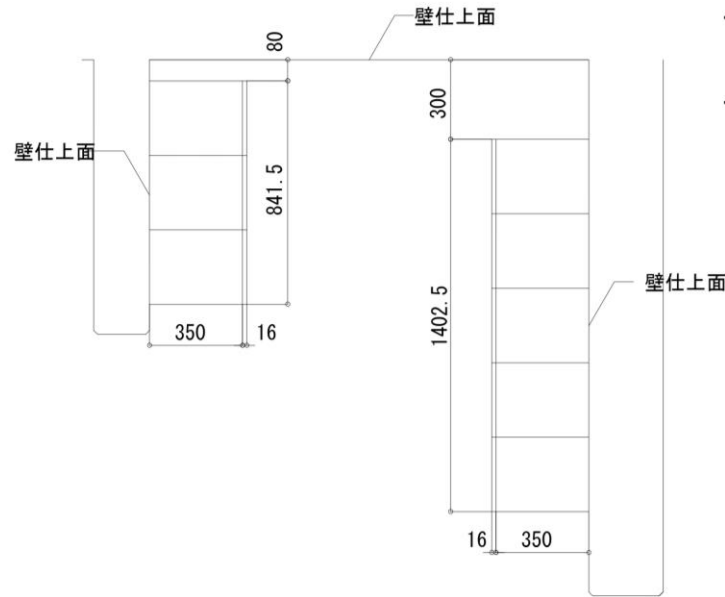

- ・材質：本体 (SUS304) t=0.7
- ・名札：PVC (ライトグレー)
- 扉 (SUS304) t=1.0
- ・錠前：静音ラッチ錠
- ポリカーボネート
- ・棟番号、住戸番号はアルミ製シール
- 投入口 (SUS304) t=1.0
- 貼付又はエナメルペイント文字書きとする。
- ・仕上：本体 No.4 仕上
- 扉 ヘアライン仕上
- アクリル焼付塗装
- 色 クリア
- 投入口 ヘアライン仕上
- アクリル焼付塗装
- 色 クリア

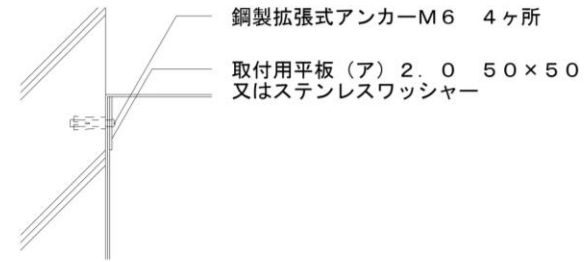

A 部 詳細図 1 : 5

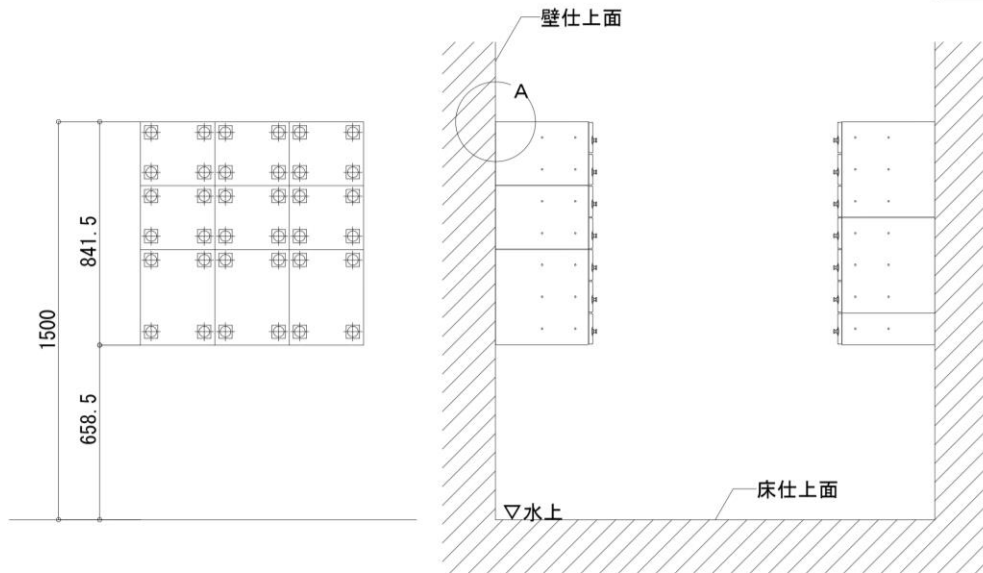

設置高さ位置図 1 : 20

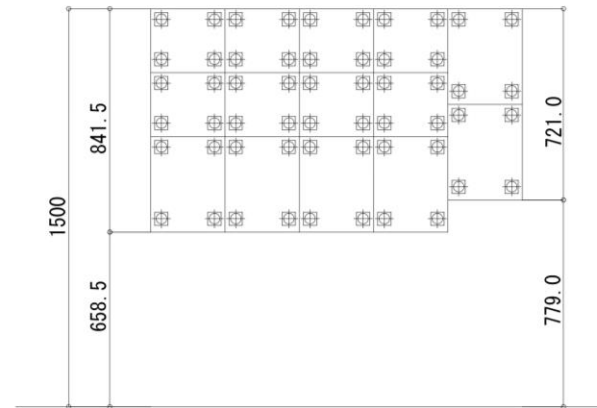

添付図 10 各部詳細図 (点字表示板)

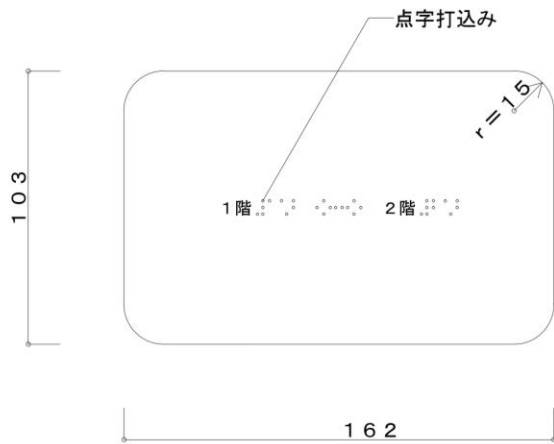

- ・材質は、PET (ポリエチレン・テレフタレート) 樹脂、シルバー色印刷。
- ・裏面 (全面) にVHBアクリルフォーム構造用接合テープ (ソフトタイプ) (ア) 0.4を貼ること。

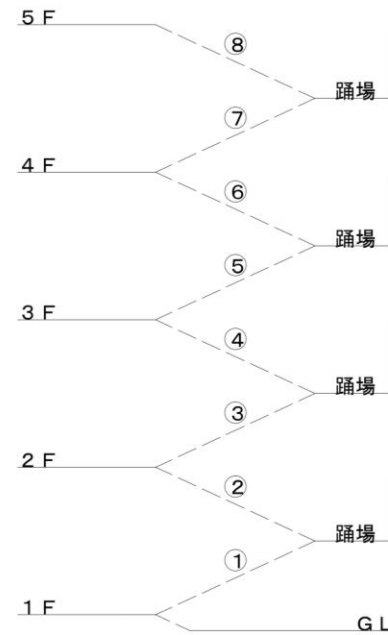

添付図 10 各部詳細図（駐車場ナンバープレート壁付 2 台用）

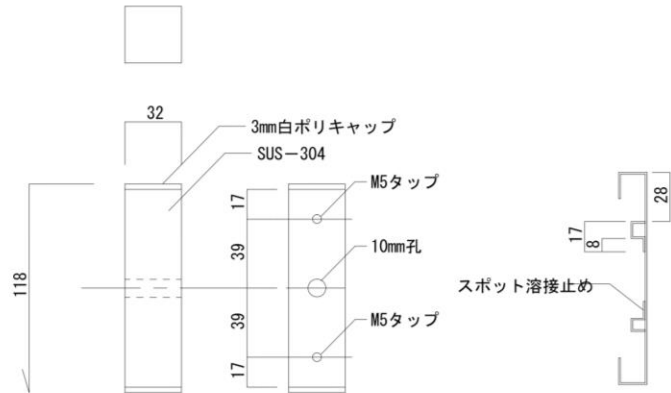
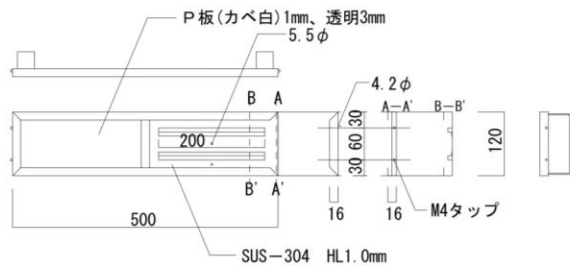

■詳細図 S=1 : 3

3-23

特記仕様

参考メーカー ナンバープレート：(株)文栄堂エッチング、ハウジョウエムエフジー(株)の製品又は同等品以上。

添付図 10 各部詳細図（駐車場ナンバープレート脚付 2 台用）

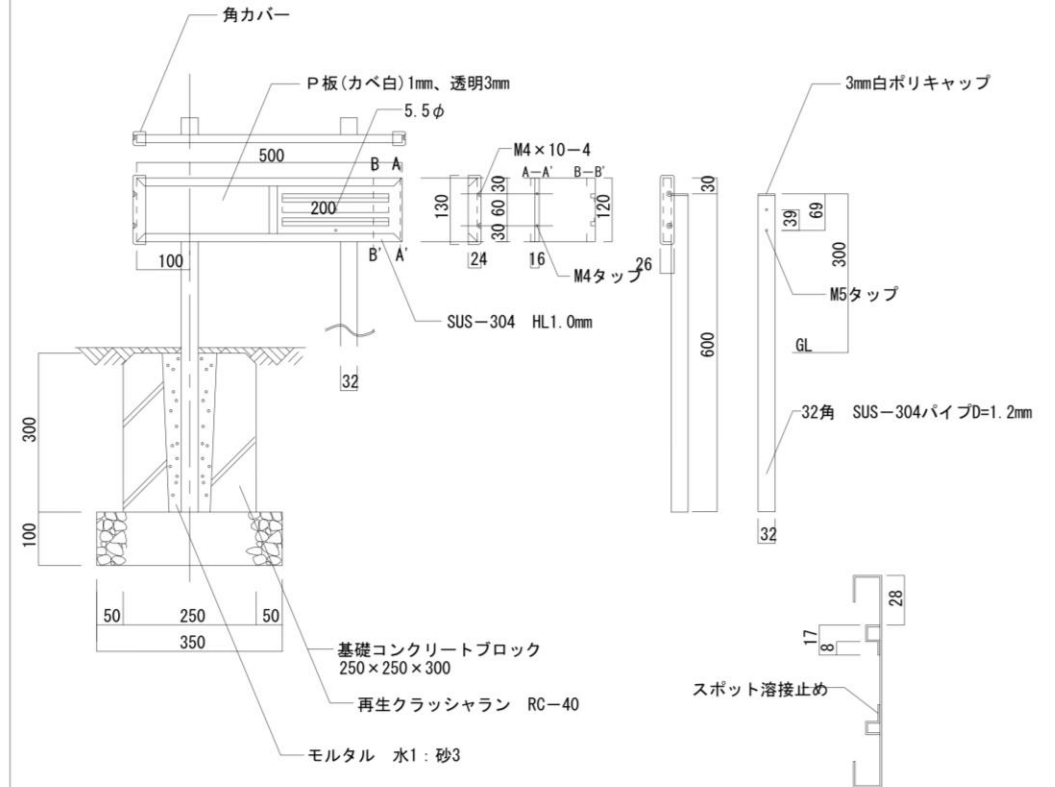

■詳細図 S=1 : 3

3-21

特記仕様

基礎コンクリートブロックは既製コンクリートブロックとする。
角カバーの材質は、エラストマン樹脂としシルバーグレー色とする。

参考メーカー

基礎コンクリートブロック：太平洋プレコン工業(株)、
淀コンクリート工業(株)同等以上。
ナンバープレート：(株)文栄堂エッチング、ハウジョウエムエフジー(株)の製品又は同等品以上。

添付図 10 各部詳細図 (団地案内板)

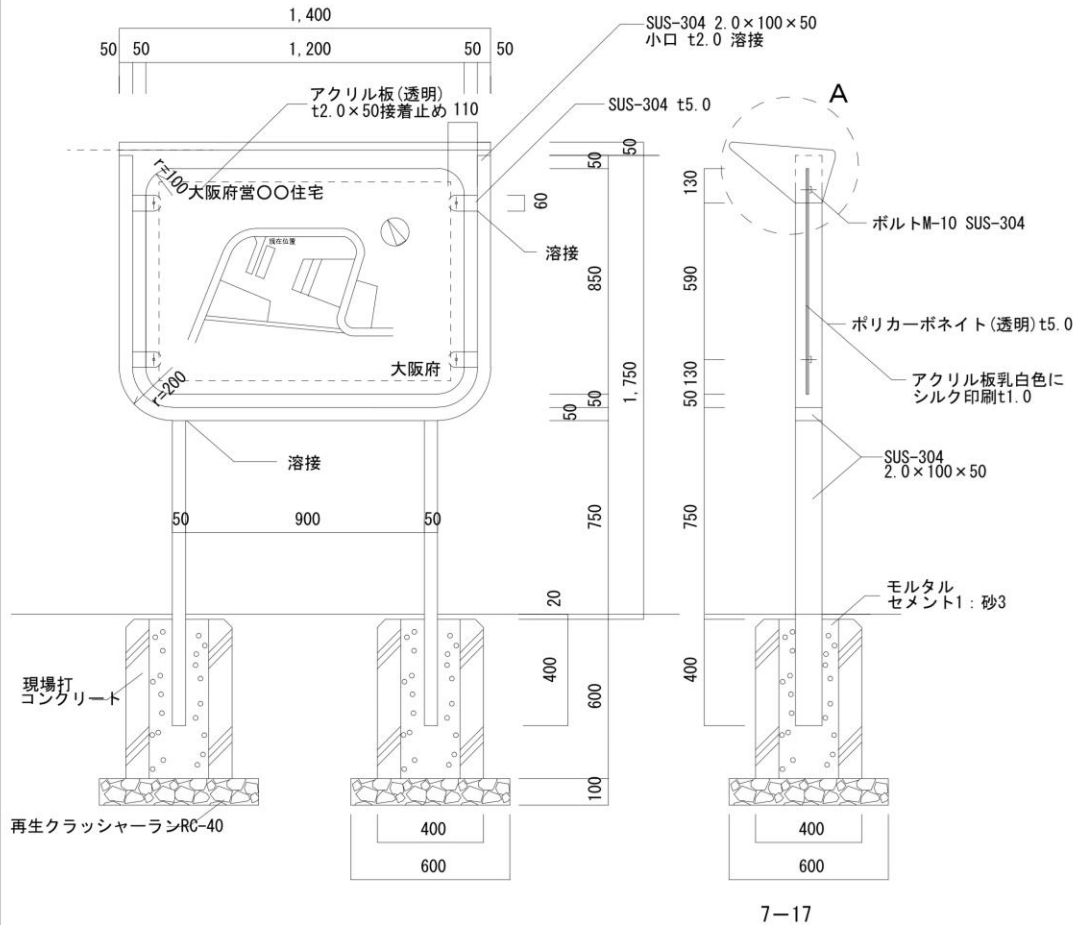

特記仕様 表示すべきもの — 住宅名・大阪府・方位・現在位置・道路・住宅・集会所・その他

(ただし、住宅・集会所に棟番号等を記入すること。)

基礎コンクリート設計基準強度 $c = 18 \text{ N/mm}^2$ 、スランプ15cm

(シルク印刷) 住棟	黄色	エレベーター (サイン表示)
通路	茶色	
公園・緑栽	緑色	
受水槽・電気室・ゴミ置場	青色	
現在地	赤色	
文字	黒色	



参考メーカー (株)文栄堂エッチング、(株)コトブキ、(株)新協和、

添付図 10 各部詳細図 (車止め)

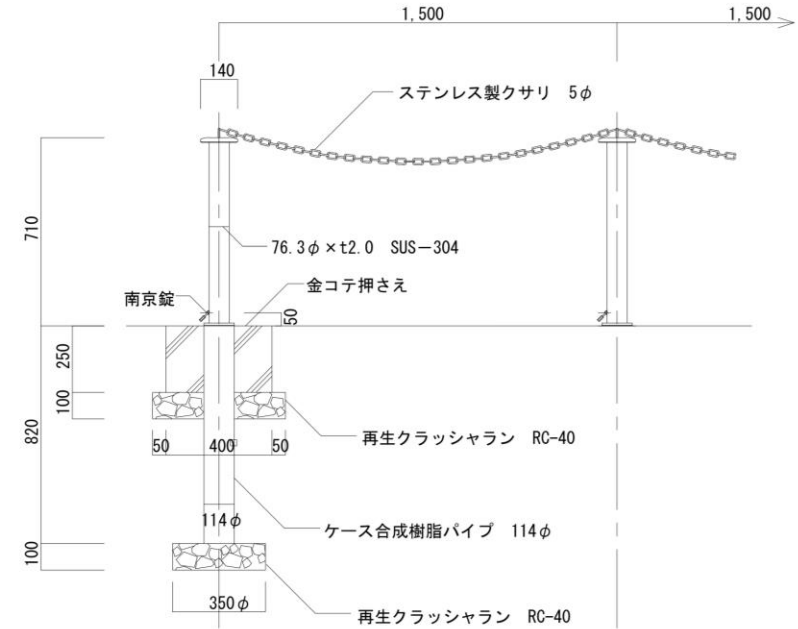

特記仕様 主材は構造用ステンレス鋼管 SUS304
 コンクリート設計基準強度 $= 18 \text{ N/mm}^2$ 、スランプ15cm
 クサリ ・要 ・否

参考メーカー 帝金(株)バリカー KS-11 (株)サンポール LA-8K

添付図 10 各部詳細図 (階段手摺 コンクリート手摺に取付る場合)

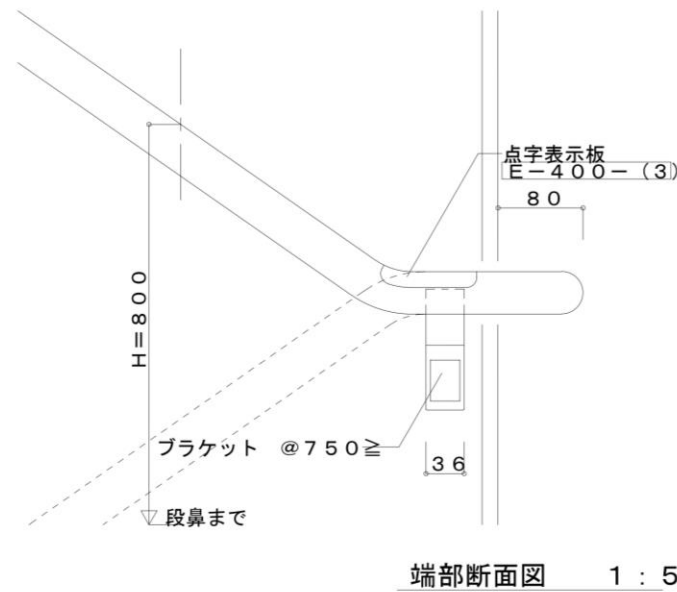
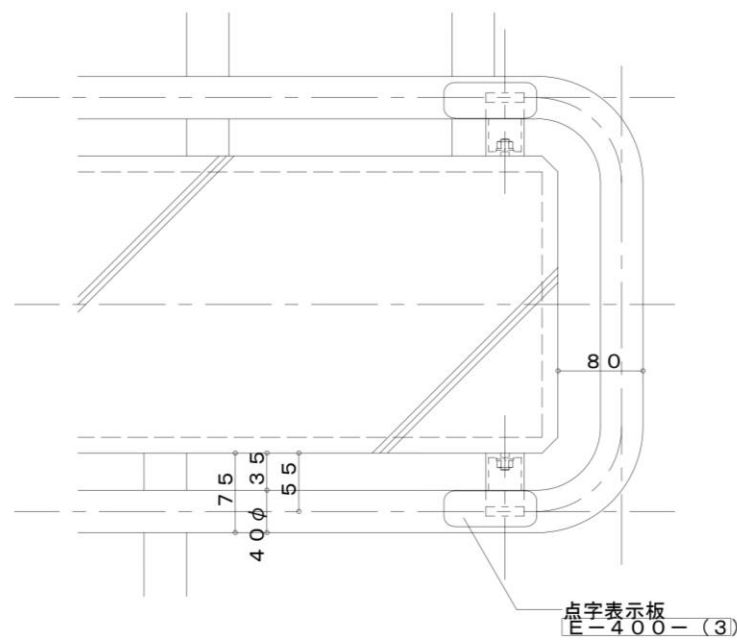
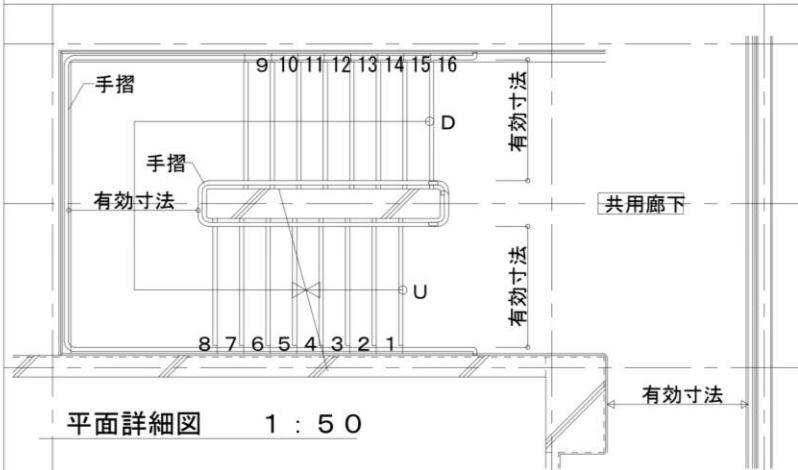

特記事項

- ・笠木の樹脂成形品については所轄消防署に確認のこと。
- ・取付数量については、建物階数に応じて設置すること。

仕様

- ・材料
 笠木受: アルミニウム押出型材
 笠木: 樹脂成形品 40φ
 ブラケット: J型 亜鉛ダイカスト製 梨地クロムめっき仕上
- ・その他の仕様は、メーカー仕様による。
- ・B.L製品とする。

添付図 10 各部詳細図（銘板 集会所用）

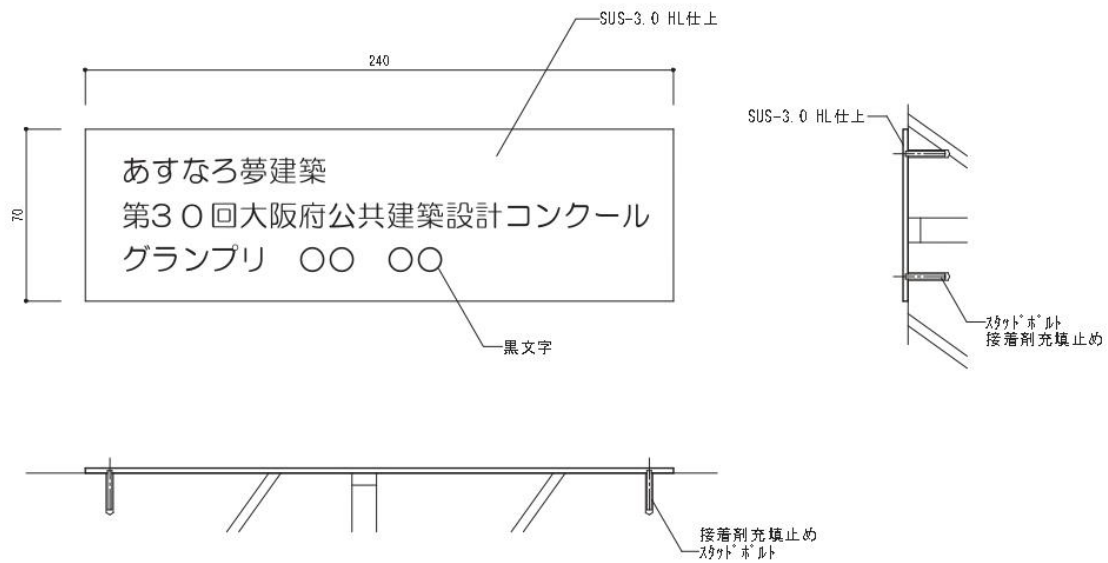

表示基盤：SUS-3.0 HL仕上
表 示：文字凹エッチング

※取付位置と記載内容は監督員と協議の上、決定すること。