

昭和62年度

大気汚染常時測定局測定結果

(昭和62年4月～昭和63年3月)

大阪府

ま え が き

大気汚染防止法第24条の規定により、昭和62年4月から昭和63年3月までの大気汚染状況の測定結果を報告する。

集計は、おおむね環境庁の指定様式により行った。また、気象要素については、風向・風速、気温、湿度、日射量及び雨量の各項目の集計を行った。

なお、大阪市、堺市、豊中市、吹田市、高槻市、枚方市、東大阪市、高石市、岬町、岸和田市、泉大津市、守口市、八尾市、泉佐野市、寝屋川市、松原市、和泉市、柏原市、門真市、藤井寺市、交野市及び熊取町の所管する測定局分については、それぞれ各市町から測定結果の提供を受けた。

昭和63年10月

大阪府公害監視センター

目 次

1. 測定局設置状況図	1
2. 大気汚染常時測定局設置状況一覧	2
I 大気汚染物質年間測定結果	5
1. 二酸化硫黄（溶液導電率法）	7
2. 一酸化窒素、窒素酸化物 （ザルツマン試薬を用いた吸光光度法）	10
3. 二酸化窒素（ザルツマン試薬を用いた吸光光度法）	13
4. 一酸化炭素（非分散型赤外線分析法）	16
5. 光化学オキシダント （中性ヨウ化カリウム溶液を用いた吸光光度法）	18
6. 非メタン炭化水素（水素炎イオン化検出法）	21
7. メタン及び全炭化水素（水素炎イオン化検出法）	22
8. 浮遊粒子状物質 （ベータ線吸収法又はローボリウム・エアサンプラーによる校正結果）	23
9. 浮遊粉じん（光散乱法）	25

Ⅱ 大気汚染物質月間測定結果	27	1. 二酸化硫黄濃度の推移（年平均値）	361
1. 二酸化硫黄	29	2. 一酸化窒素濃度の推移（年平均値）	365
2. 一酸化窒素	60	3. 二酸化窒素濃度の推移（年平均値）	370
3. 二酸化窒素	93	4. 二酸化窒素濃度の推移（日平均値の年間98%値）	375
4. 窒素酸化物	126	5. 一酸化炭素濃度の推移（年平均値）	380
5. 一酸化炭素	159	6. 光化学オキシダント	383
6. 光化学オキシダント	174	（日最高値が0.12 ppm以上の日数の推移）	
7. 非メタン炭化水素	201	7. 光化学オキシダント濃度の推移	387
8. 全炭化水素	212	（昼間の1時間値の年平均値）	
9. メタン	223	8. 非メタン炭化水素濃度の推移（年平均値）	391
10. 浮遊粒子状物質	234	9. 非メタン炭化水素濃度の推移	393
11. 浮遊粉じん	253	（6時～9時における年平均値）	
Ⅲ 降下ばいじん測定結果	273	10. 全炭化水素濃度の推移（年平均値）	395
Ⅵ 気象要素等測定結果	277	11. 全炭化水素濃度の推移	397
1. 風配図（風向頻度及び風向別平均風速）	279	（6時～9時における年平均値）	
2. 気温（平均値、最高値及び最低値）	348	12. 浮遊粒子状物質濃度の推移（年平均値）	399
3. 湿度（平均値、最高値及び最低値）	350	13. 浮遊粉じん濃度の推移（年平均値）	402
4. 日射量	352		
5. 雨量	357		
6. 交通量	358		
Ⅴ 大気汚染物質濃度の年間測定結果の推移	359		

測定局設置状況図



大気汚染常時測定局設置状況一覽

(昭和63年3月31日現在)

所管	番号	測定局	所在地	用途 地域	設置 年度	二	浮	一	一	全	非	光	風	温	湿	日	雨	交	種 別	吸引口 高さ (m)	風 向 風速計 高さ (m)	対 象 道 路	備 考	
						酸	遊	酸	酸	炭	メ	化	向	度	度	射	通	硫						粉
大阪府	1	八尾保健所	八尾市 清水町1-2-5	住	40	●	●	●	●	●	●	●	●	●	●	●	●	●	●	一般	11.5	16.3		
	2	泉大津保健所	泉大津市 春日町2-3-3	商	40	●	●	●	●	●	●	●	●	●	●	●	●	●	●	一般	7.8	16.3		
	3	吹田保健所	吹田市 高浜町10-12	住	42	●	●	●	●	●	●	●	●	●	●	●	●	●	●	一般	10.7	14.5		
	4	守口保健所	守口市 梅園町10	住	42	●	●	●	●	●	●	●	●	●	●	●	●	●	●	一般	10.7	14.0		
	5	東大阪市西保健所	東大阪市 高井田元町2-8-27	商	42	●	●	●	●	●	●	●	●	●	●	●	●	●	●	一般	12.3	15.3		
	6	府立大学	堺市 百舌鳥梅町4-804	住	42	●	●	●	●	●	●	●	●	●	●	●	●	●	●	一般	20.2	25.7		
	7	国設大阪(センター)	大阪市 東成区中道1-3-62	準工	43	●	●	●	●	●	●	●	●	●	●	●	●	●	●	一般	20.1	33.0		国設大阪を兼ねる。
	8	豊中市南消防署	豊中市 庄内幸町5-3-1	準工	44	○	●	●	●	●	●	●	●	●	●	●	●	●	●	一般	12.9	21.3		
	9	茨木市役所	茨木市 駅前3-8-13	商	44	●	●	●	●	●	●	●	●	●	●	●	●	●	●	一般	33.2	43.4		
	10	寝屋川市役所	寝屋川市 本町1-1	住	44	●	●	●	●	●	●	●	●	●	●	●	●	●	●	一般	13.1	28.0		
	11	東大阪市東支所	東大阪市 旭町1-1	商	44	●	●	●	●	●	●	●	●	●	●	●	●	●	●	一般	18.3	27.6		
	12	高石中学校	高石市 東羽衣6-6-45	住	44	●	●	●	●	●	●	●	●	●	●	●	●	●	●	一般	14.1	17.7		
	13	枚方市役所	枚方市 大垣内町2-1-20	商	47	●	●	●	●	●	●	●	●	●	●	●	●	●	●	一般	21.0	28.1		
	14	泉佐野保健所	泉佐野市 湊1-1-30	準工	48	○	●	●	●	●	●	●	●	●	●	●	●	●	●	一般	9.9	15.3		
	15	池田市立南畑会館	池田市 畑1-7-4	住	57	●	●	●	●	●	●	●	●	●	●	●	●	●	●	一般	10.6	14.6		
	16	大東市役所	大東市 谷川1-1-1	住	48	●	●	●	●	●	●	●	●	●	●	●	●	●	●	一般	14.0	27.7		
	17	府立修徳学院	柏原市 高井田818	未	49	○	●	●	●	●	●	●	●	●	●	●	●	●	●	一般	2.4	14.8		
	18	貝塚市消防署	貝塚市 鳥羽122-1	住	49	●	●	●	●	●	●	●	●	●	●	●	●	●	●	一般	17.1	22.0		
	19	王仁公園	枚方市 王仁公園1-1	未	51	○	●	●	●	●	●	●	●	●	●	●	●	●	●	一般	2.0	8.5		
	20	島本町役場	島本町 桜井2-1-1	住	50	●	●	●	●	●	●	●	●	●	●	●	●	●	●	一般	15.5	21.0		
	21	富田林市役所	富田林市 常盤町1-1	商	60	○	●	●	●	●	●	●	●	●	●	●	●	●	●	一般	30.0	34.6		
	22	八尾市立病院	八尾市 南太子堂2-1-55	住	45	●	●	●	●	●	●	●	●	●	●	●	●	●	●	自排	2.4	8.9	国道25号	
	23	淀川工業高校	守口市 京阪本通2-62	住	45	●	●	●	●	●	●	●	●	●	●	●	●	●	●	自排	2.1	10.4	国道1号	
	24	淀屋橋	大阪市 東区大川町25	商	45	●	●	●	●	●	●	●	●	●	●	●	●	●	●	自排	1.9	-	御道筋	
	25	豊中市役所	豊中市 中桜塚3-1-1	商	46	●	●	●	●	●	●	●	●	●	●	●	●	●	●	自排	2.1	37.9	国道176号	
	26	松原市役所	松原市 阿保1-1-1	住	46	●	●	●	●	●	●	●	●	●	●	●	●	●	●	自排	3.1	14.8	国道309号	
	27	国府小学校	和泉市 府中町2-5-20	住	46	●	●	●	●	●	●	●	●	●	●	●	●	●	●	自排	3.5	17.9	府道大阪和泉泉南線	
	28	高槻市役所	高槻市 桃園町2-1	住	47	●	●	●	●	●	●	●	●	●	●	●	●	●	●	自排	1.9	11.2	国道171号	
	29	摂津市役所	摂津市 三島1-2-1	準工	47	●	●	●	●	●	●	●	●	●	●	●	●	●	●	自排	2.2	13.1	府道大阪中央環状線	
	30	泉南府民センター	岸和田市 野田町202	住	47	●	●	●	●	●	●	●	●	●	●	●	●	●	●	自排	2.0	28.0	府道塔原岸城線	
	31	藤井寺市役所	藤井寺市 岡1-1-1	住	48	●	●	●	●	●	●	●	●	●	●	●	●	●	●	自排	3.4	21.9	府道堺大和高田線	
	32	長野小学校	河内長野市西代町14-1	住	48	●	●	●	●	●	●	●	●	●	●	●	●	●	●	自排	1.9	18.1	野作向野線	
	33	泉南市役所	泉南市 樽井730	住	49	●	●	●	●	●	●	●	●	●	●	●	●	●	●	自排	6.9	15.7	府道信達樽井線	
	34	新日本製鉄	堺市 築港八幡町1	工	45	●	●	●	●	●	●	●	●	●	●	●	●	●	●	立体	-	0-64.7 1.2-96.7	3-141.3 4-161.5	設置位置は、2か鉄塔の北北西側、その他は南南東側
政令市	大阪市	35	扇町中学校	大阪市 北区扇町2-4-15	商	47	●	●	●	●	●	●	●	●	●	●	●	●	一般	15.5	20.0			
		36	此花区役所	大阪市 此花区春日出北1-8-4	住	42	●	●	●	●	●	●	●	●	●	●	●	●	●	一般	14.7	16.9		
		37	平尾小学校	大阪市 大正区平尾2-21-28	住	40	●	●	●	●	●	●	●	●	●	●	●	●	●	一般	15.2	17.8		
		38	淀中学校	大阪市 西淀川区大和田6-13-6	住	41	●	●	●	●	●	●	●	●	●	●	●	●	●	一般	15.2	19.7		
		39	淀川区役所	大阪市 淀川区十三東1-18-21	商	40	●	●	●	●	●	●	●	●	●	●	●	●	●	一般	16.7	20.4		
40	勝山中学校	大阪市 生野区勝山北3-13-44	住	42	●	●	●	●	●	●	●	●	●	●	●	●	●	●	一般	15.2	19.0			

測定局設置状況一覧表

(昭和63年3月31日現在)

所管	番号	測定局	所在地	用途 地域	設置 年度	二酸化 硫黄	浮遊 粉じん	浮遊 粒子 物質	一酸化 窒素	二酸化 炭素	全炭 化水 素	非メ タン 炭化 水素	光化学 オキシ ダント	風向 ・風 速	温 度	湿 度	日 射 量	雨 量	交 通 量	種 別	吸引口 高さ (m)	風向 風速計 高さ (m)	対象道路	備考	
																									一般
政 令	大阪市	41	大宮中学校	大阪市 旭区中宮4-7-11	住	42	○	○	○	○			○	○						一般	16.0	17.5			
		42	聖賢小学校	大阪市 城東区新喜多2-4-35	住	41	○	○	○	○				○	○						一般	12.9	15.1		
		43	南稜中学校	大阪市 住之江区御崎4-6-43	住	42	○	○	○	○				○	○						一般	14.3	20.6		
		44	摂陽中学校	大阪市 平野区平野西3-4-7	住	43	○	○	○	○			○	○	○						一般	16.1	20.6		
		45	今宮中学校	大阪市 西成区花園北1-8-32	商	42	○	○	○	○				○	○						一般	14.2	16.6		
		46	堀江小学校	大阪市 西区北堀江3-2-16	商	49	○	○	○	○				○	○	○	○				一般	8.0	14.9		
		47	茨田北小学校	大阪市 鶴見区浜3-8-66	住	48	○	○						○							一般	15.1	-		
		48	難波中学校	大阪市 浪速区填草1-1-59	住	49								○							一般	18.5	-		
		49	梅田新道	大阪市 北区西天満2-36	商	41			○	○	○	○									自排	3.0	-	御堂筋	
		50	出来島小学校	大阪市 西淀川区出来島2-2-24	住	44	○	○	○	○	○	○	○								自排	2.8	-	国道43号	
		51	北粉浜小学校	大阪市 住之江区粉浜1-5-48	住	43			○	○	○	○	○								自排	5.2	-	国道26号	
		52	杭全交差点	大阪市 東住吉区杭全町265	準工	45		○			○	○									自排	1.7	-	国道25号	
		53	新森小路小学校	大阪市 旭区新森小路6-3-13	住	45		○			○	○									自排	2.2	-	国道163号	
		54	海老江西小学校	大阪市 福島区海老江西8-1-28	準工	45	○	○			○	○									自排	2.1	-	国道2号	
		55	今里交差点	大阪市 東成区大今里西3-3-11	商	46			○	○	○										自排	5.1	-	森小路大和川線	
		56	茨田中学校	大阪市 鶴見区茨田諸口3-4-44	住	47			○	○											自排	3.3	-	東野田茨田線	
		57	住之江交差点	大阪市 住之江区南加賀屋1-1	住	47			○	○											自排	2.0	-	敷津長吉線	
		58	上新庄交差点	大阪市 東淀川区上新庄2-22	住	47			○	○											自排	2.1	-	新庄大和川線	
		59	長居小学校	大阪市 住吉区長居東3-3	住	48			○	○											自排	3.3	-	天王寺吾彦線	
		60	大阪タワー	大阪市 淀川区大淀南2-2	商	43										○	○				立体	-	120.0		
市	堺市	61	少林寺	堺市 少林寺町東4-1	住	38	○	○	○	○	○	○	○	○	○	○				一般	15.0	18.0			
		62	浜寺	堺市 浜寺船尾町西5-629	住	37	○	○	○	○	○	○	○	○	○	○	○				一般	15.0	18.0		
		63	金岡	堺市 金岡町1254	住	40	○	○	○	○	○	○	○	○	○	○	○				一般	15.0	18.0		
		64	三宝	堺市 三宝町5-286	住	45	○	○	○	○	○	○	○	○	○	○	○				一般	15.0	18.0		
		65	若松台	堺市 若松台3-34-1	住	46	○	○	○	○	○	○	○	○	○	○	○				一般	15.0	18.0		
		66	錦	堺市 九間町東3-1-17	住	38	○	○	○	○	○	○	○	○	○	○	○				一般	15.0	18.0		
		67	石津	堺市 浜寺石津町中2-185	住	39	○	○	○	○	○	○	○	○	○	○	○				一般	15.0	18.0		
		68	浜寺公園	堺市 浜寺公園町	風致	42	○	○	○	○	○	○	○	○	○	○	○				一般	3.0	8.0		
		69	登美丘	堺市 大美野135	住	46	○	○	○	○	○	○	○	○	○	○	○				一般	15.0	18.0		
		70	市役所	堺市 南瓦町3-1	商	45	○	○	○	○	○	○	○	○	○	○	○				自排	3.0	-	府道大阪和泉南線	
		71	第2阪和(土居川公園)	堺市 新在家町東4丁	住	49			○	○	○										自排	2.5	-	国道26号	
		72	大浜	堺市 大浜北町2-83	住	46			○	○	○										自排	2.0	-	府道堺猿山線	
		73	中環黒土	堺市 黒土町2261-2	住	61			○	○	○										自排	2.0	-	府道大阪中央環状線	
豊中市	74	野田	豊中市 野田町1-2	住	47	○	○	○	○	○	○	○	○	○	○				一般	12.0	20.0				
	75	千成	豊中市 千成町2-2-65	準工	48	○	○	○	○	○	○	○	○	○	○	○				一般	7.0	7.5			
	76	千里	豊中市 新千里西町1-1-3	商	49	○	○	○	○	○	○	○	○	○	○	○				自排	8.0	10.5	府道大阪中央環状線		
吹田市	77	吹田市西消防署	吹田市 垂水町3-25-16	住	47	○	○	○	○	○	○	○	○	○	○				一般	9.0	30.0				
	78	吹田市北消防署	吹田市 藤白台1-1	住	53	○	○	○	○	○	○	○	○	○	○	○				一般	9.0	12.0			
	79	泉町	吹田市 泉町1-10	住	59	○	○	○	○	○	○	○	○	○	○	○				自排	3.5	8.2	府道大阪内環状線		
高槻市	80	高槻南	高槻市 芝生町2-10-26	住	59	○	○	○	○	○	○	○	○	○	○				一般	6.1	8.0				
枚方市	81	楠葉	枚方市 楠葉並木2-39-3	住	50	○	○	○	○	○	○	○	○	○	○				一般	6.5	13.0		北部市民センターに設置		
	82	招提	枚方市 招提南3-1022-1	住	62	○	○	○	○	○	○	○	○	○	○				自排	1.8	8.0	国道1号	昭和62年4月設置		

測定局設置状況一覧表

(昭和63年3月31日現在)

所管	番号	測定局	所在地	用途 地域	設置 年度	二 酸 化 硫 黄	浮 遊 粒 子 状 物 質	一 酸 化 窒 素	二 酸 化 窒 素	一 酸 化 炭 素	全 炭 化 水 素	非 メ タ ン 炭 化 水 素	光 学 オ キ シ ダ ン ト	風 向 ・ 風 速	温 度	湿 度	日 射 量	雨 量	交 通 量	種 別	吸引口 高さ (m)	風 向 風 速 計 高 さ (m)	対象道路	備考		
																									○	○
政令市	東大阪市	83	東大阪市公害監視センター	東大阪市 西岩田3-3-2	商	50	○	○	○	○	○	○	○	○	○	○	○	○	○	○	自排	10.0	15.0	府道大阪中央環状線		
要 綱 市 町	高石市	84	高石市公害監視センター	高石市 高師派4-1-26	商	41	○	○	○	○	○	○	○	○	○	○	○	○	○	○	一般	10.5	16.6			
		85	羽衣学園	高石市 東羽衣1-11-57	住	44	○	○	○	○	○	○	○	○	○	○	○	○	○	○	○	一般	22.9	24.4		
	86	高陽小学校	高石市 千代田5-8-40	住	44	○	○	○	○	○	○	○	○	○	○	○	○	○	○	○	一般	21.5	22.2			
	87	取石小学校	高石市 取石3-14-23	住	47	○	○	○	○	○	○	○	○	○	○	○	○	○	○	○	一般	19.0	21.7			
	岬町	88	役場	岬町 深日2000-1	住	47	○	○	○	○	○	○	○	○	○	○	○	○	○	○	○	一般	5.0	10.0		
		89	孝子	岬町 孝子498	未	47	○	○	○	○	○	○	○	○	○	○	○	○	○	○	○	一般	6.0	15.0		
		90	淡輪	岬町 淡輪4546	住	47	○	○	○	○	○	○	○	○	○	○	○	○	○	○	○	一般	3.0	15.0		
		91	深日	岬町 深日545	住	47	○	○	○	○	○	○	○	○	○	○	○	○	○	○	○	一般	3.0	15.0		
		92	多奈川	岬町 多奈川谷川1220	住	47	○	○	○	○	○	○	○	○	○	○	○	○	○	○	○	一般	3.1	15.0		
		93	小島	岬町 多奈川小島770	未	47	○	○	○	○	○	○	○	○	○	○	○	○	○	○	○	一般	3.3	15.0		
		94	東畑	岬町 東畑666	未	48	○	○	○	○	○	○	○	○	○	○	○	○	○	○	○	一般	5.0	13.0		
	95	西畑	岬町 西畑546	未	47	○	○	○	○	○	○	○	○	○	○	○	○	○	○	○	一般	3.1	13.0			
	一 般 市 町	岸和田市	96	新条小学校	岸和田市 荒木町2-4-33	住	48							○								一般	2.0	-		
			97	山直南幼稚園	岸和田市 稲葉町20	未	57																一般	2.0	-	
98		岸和田市役所	岸和田市 岸城町7-1	商	46	○	○	○	○	○	○	○	○	○	○	○	○	○	○	○	○	自排	3.0	15.0	府道堺阪南線	
99		泉大津市役所	泉大津市 東雲町9-12	準工	46	○	○	○	○	○	○	○	○	○	○	○	○	○	○	○	○	一般	24.0	24.0		
守口市		100	第一測定局(金田)	守口市 金田町1-69	住	58	○	○	○	○	○	○	○	○	○	○	○	○	○	○	○	一般	4.0	8.5		
		101	第二測定局(大日)	守口市 大日町3-168	準工	60	○	○	○	○	○	○	○	○	○	○	○	○	○	○	○	一般	3.7	13.5		
八尾市		102	志紀公園	八尾市 志紀町西3-16	住	60	○	○	○	○	○	○	○	○	○	○	○	○	○	○	○	一般	4.0	8.8		
泉佐野市		103	泉佐野市役所	泉佐野市 市場東1-295-3	住	49	○	○	○	○	○	○	○	○	○	○	○	○	○	○	○	一般	15.5	33.0		
寝屋川市		104	成田	寝屋川市 成田3-6	住	61	○	○	○	○	○	○	○	○	○	○	○	○	○	○	○	一般	2.3	12.5		
松原市		105	大塚給食センター	松原市 大塚町190-1	準工	51	○	○	○	○	○	○	○	○	○	○	○	○	○	○	○	一般	6.0	-		
和泉市		106	幸小学校	和泉市 幸町61	住	47	○		○	○	○	○	○	○	○	○	○	○	○	○	○	一般	12.0	16.0		
		107	石尾中学校	和泉市 万町930	住	47	○		○	○	○	○	○	○	○	○	○	○	○	○	○	一般	3.0	16.0		
柏原市		108	柏原市役所	柏原市 安堂町1-55	住	47	○	○						○	○	○	○	○	○	○	○	一般	3.0	21.5		
		109	柏原市民文化センター	柏原市 上市4-1-27	住	47									○							気象	-	21.0		
	110	柏原市立国分合同会館	柏原市 国分本町2-7-2	住	48									○							気象	-	17.0			
門真市	111	門真市役所	門真市 中町1-1	住	55	○		○	○				○	○	○	○	○	○	○	○	一般	14.0	16.1			
藤井寺市	112	道明寺東小学校	藤井寺市 国府2-5-21	住	61	○							○	○						○	一般	6.0	10.0			
交野市	113	交野市役所	交野市 私部1-1-1	住	49			○	○				○	○						○	一般	16.0	19.0			
熊取町	114	熊取町役場	熊取町 野田2244	住	49	○	○	○	○				○	○	○	○	○	○	○	○	一般	8.0	19.0			

I 大氣污染物質年間測定結果

二酸化硫黄

(SO₂ : 年間値)

昭和62年度

都 道 府 県	市 町 村	測 定 局	令 別 表 第 3 の 区 分	用 途 地 域	有 効 測 定 日 数	測 定 時 間 (時間)	年 平 均 値 (ppm)	1時間値が0.1 ppmを 超えた 時間数とその割合		日平均値が0.04 ppmを 超えた 日数とその割合		1時間値の 最 高 値 (ppm)	日平均値の 2%除外値 (ppm)	日平均値が 0.04 ppmを超 えた日が2 日以上連続 したことの 有無	環境基準の 長期的評価 による日平 均値が 0.04 ppmを超 えた日数 (日)	備 考
								(時間)	(%)	(日)	(%)					
								(日)	(時間)	(ppm)	(時間)					
大阪	大阪	国設大阪(センター)	58	準工	351	8593	0.012	0	0.0	0	0.0	0.056	0.026	0	0	
		扇町中学校	58	商	354	8516	0.011	0	0.0	0	0.0	0.074	0.026	0	0	
		此花区役所	58	住	365	8698	0.013	0	0.0	0	0.0	0.064	0.027	0	0	
		平尾小学校	58	住	363	8675	0.010	0	0.0	0	0.0	0.053	0.021	0	0	
		淀中学校	58	住	364	8710	0.011	0	0.0	0	0.0	0.055	0.022	0	0	
		淀川区役所	58	商	364	8691	0.012	0	0.0	0	0.0	0.054	0.024	0	0	
		陽山中学校	58	住	365	8717	0.010	0	0.0	0	0.0	0.058	0.021	0	0	
		大富中学校	58	住	363	8672	0.011	0	0.0	0	0.0	0.051	0.023	0	0	
		豊野小学校	58	住	366	8717	0.010	0	0.0	0	0.0	0.053	0.021	0	0	
		南橋中学校	58	住	363	8694	0.011	0	0.0	0	0.0	0.052	0.023	0	0	
堺		榎陽中学校	58	住	365	8704	0.009	0	0.0	0	0.0	0.039	0.017	0	0	
		今宮中学校	58	商	362	8673	0.012	0	0.0	0	0.0	0.066	0.024	0	0	
		堀江小学校	58	商	361	8649	0.010	0	0.0	0	0.0	0.069	0.027	0	0	
		茨田北小学校	58	住	364	8686	0.009	0	0.0	0	0.0	0.048	0.020	0	0	
		府立大学	58	住	363	8673	0.009	0	0.0	0	0.0	0.050	0.017	0	0	
		少林寺	58	住	350	8448	0.011	0	0.0	0	0.0	0.072	0.021	0	0	
		錦	58	住	364	8741	0.011	0	0.0	0	0.0	0.057	0.021	0	0	
		浜 寺	58	住	364	8736	0.011	0	0.0	0	0.0	0.068	0.019	0	0	
		石 津	58	住	355	8614	0.012	0	0.0	0	0.0	0.073	0.023	0	0	
		金 剛	58	住	351	8486	0.007	0	0.0	0	0.0	0.037	0.014	0	0	
豊中		浜寺公園	58	風教	357	8594	0.009	0	0.0	0	0.0	0.048	0.016	0	0	
		三 宝	58	住	361	8631	0.013	0	0.0	0	0.0	0.060	0.024	0	0	
		若松台	58	住	362	8706	0.006	0	0.0	0	0.0	0.030	0.012	0	0	
		莛美丘	58	住	363	8725	0.006	0	0.0	0	0.0	0.043	0.013	0	0	
		豊中市南消防署	58	準工	364	8682	0.011	0	0.0	0	0.0	0.050	0.023	0	0	
吹田		野 田	58	住	362	8708	0.010	0	0.0	0	0.0	0.051	0.023	0	0	
		千 成	58	準工	352	8557	0.010	0	0.0	0	0.0	0.067	0.023	0	0	
		吹田保健所	58	住	364	8672	0.009	0	0.0	0	0.0	0.066	0.022	0	0	
		吹田市西消防署	58	住	362	8721	0.008	0	0.0	0	0.0	0.044	0.019	0	0	
		吹田市北消防署	58	住	362	8716	0.006	0	0.0	0	0.0	0.039	0.013	0	0	
泉大津 守口		泉大津保健所	58	商	364	8679	0.010	0	0.0	0	0.0	0.055	0.018	0	0	
		泉大津市役所	58	準工	349	8519	0.011	0	0.0	0	0.0	0.073	0.023	0	0	
		守口保健所	58	住	366	8709	0.012	0	0.0	0	0.0	0.051	0.024	0	0	
		第一測定局(金田)	58	住	365	8721	0.009	0	0.0	0	0.0	0.044	0.019	0	0	
		第二測定局(大日)	58	準工	326	8038	0.009	0	0.0	0	0.0	0.050	0.020	0	0	

二酸化硫黄

(SO₂ :年間値)

昭和62年度

都道府県	市町村	測定局	令別表第3の区分	用途	有効測定日数	測定時間		年平均値		1時間値が0.1 ppmを超えた時間数とその割合		日平均値が0.04 ppmを超えた日数とその割合		1時間値の最高値 (ppm)	日平均値の2%除外値 (ppm)	日平均値が0.04 ppmを超えた日が2日以上連続したことの有無	環境基準の長期的評価による日平均値が0.04 ppmを超えた日数	備考
						(時間)	(ppm)	(時間)	(%)	(日)	(%)							
						(日)	(時間)	(%)	(日)	(%)								
大阪府	枚方	枚方市役所	58	商	364	8657	0.008	0	0.0	0	0.0	0.043	0.019	0	0			
		玉仁公園	58	未	357	8499	0.006	0	0.0	0	0.0	0.032	0.013	0	0			
	八尾	橋本	58	住	350	8399	0.008	0	0.0	0	0.0	0.033	0.016	0	0			
		八尾保健所 志紀公園	58 58	住 住	366 357	8700 8522	0.011 0.006	0 0	0.0 0.0	0 0	0.0 0.0	0.049 0.027	0.020 0.011	0 0	0 0			
	寝屋川	寝屋川市役所	58	住	361	8656	0.008	0	0.0	0	0.0	0.045	0.018	0	0			
		成田	58	住	359	8619	0.006	0	0.0	0	0.0	0.098	0.013	0	0			
	松原	大塚給食センター	58	準工	349	8478	0.006	0	0.0	0	0.0	0.029	0.012	0	0			
		大東市役所	58	住	361	8642	0.008	0	0.0	0	0.0	0.045	0.020	0	0			
		門真市役所	58	住	363	8745	0.010	0	0.0	0	0.0	0.057	0.023	0	0			
高石	高石中学校	58	住	323	8164	0.007	0	0.0	0	0.0	0.069	0.014	0	0				
	高石市公害監視センター	58	商	316	8255	0.007	0	0.0	0	0.0	0.043	0.015	0	0				
	羽衣学園	58	住	288	7797	0.006	0	0.0	0	0.0	0.046	0.013	0	0				
	高陽小学校	58	住	289	7556	0.006	0	0.0	0	0.0	0.041	0.013	0	0				
	取石小学校	58	住	283	7491	0.006	0	0.0	0	0.0	0.034	0.012	0	0				
東大阪	東大阪市西保健所	58	商	349	8400	0.010	0	0.0	0	0.0	0.043	0.019	0	0				
	東大阪市東支所	58	商	350	8563	0.009	0	0.0	0	0.0	0.049	0.017	0	0				
	池田	59	住	361	8634	0.006	0	0.0	0	0.0	0.034	0.012	0	0				
	高槻	59	住	330	8098	0.006	0	0.0	0	0.0	0.033	0.013	0	0				
茨木	具塚	59	住	357	8514	0.009	0	0.0	0	0.0	0.086	0.018	0	0				
	茨木市役所	59	商	363	8678	0.010	0	0.0	0	0.0	0.056	0.019	0	0				
	泉佐野	59	準工	332	8006	0.009	0	0.0	0	0.0	0.050	0.017	0	0				
	泉佐野市役所	59	住	294	7358	0.010	0	0.0	0	0.0	0.078	0.021	0	0				
	富田林	59	商	307	7895	0.005	0	0.0	0	0.0	0.028	0.010	0	0				
柏原	石屋中学校	59	住	346	8449	0.004	0	0.0	0	0.0	0.016	0.007	0	0				
	幸小学校	59	住	326	8079	0.006	0	0.0	0	0.0	0.030	0.011	0	0				
	府立修徳学院	59	未	357	8539	0.007	0	0.0	0	0.0	0.036	0.015	0	0				
	柏原市役所	59	住	361	8639	0.009	0	0.0	0	0.0	0.064	0.015	0	0				
	道明寺東小学校	59	住	319	7881	0.008	0	0.0	0	0.0	0.056	0.018	0	0				
熊取町	島本町役場	59	住	348	8423	0.009	0	0.0	0	0.0	0.075	0.019	0	0				
	熊取町役場	59	住	331	8071	0.007	0	0.0	0	0.0	0.037	0.015	0	0				
	役場	59	住	355	8553	0.006	0	0.0	0	0.0	0.038	0.011	0	0				
	孝子	59	未	360	8593	0.004	0	0.0	0	0.0	0.032	0.008	0	0				
	漆谷	59	住	360	8608	0.005	0	0.0	0	0.0	0.032	0.011	0	0				
深井	深井	59	住	358	8525	0.005	0	0.0	0	0.0	0.033	0.011	0	0				

二酸化硫黄

(SO₂ : 年間値)

昭和62年度

都 道 府 県	市 町 村	測 定 局	令 別 表 第 3 の 区 分	用 途 地 域	有 効 測 定 日 数	測 定 時 間	年 平 均 値	1時間値が0.1 ppmを超えた		日平均値が0.04 ppmを超えた		1時間値の 最 高 値	日平均値の 2%除外値	日平均値が 0.04 ppmを超 えた日が2 日以上連続 したことの 有無	環境基準の 長期的評価 による日平 均値が 0.04 ppmを超 えた日数	備 考
								(時間)	(%)	(日)	(%)					
								(ppm)	(時間)	(日)	(%)					
大阪	堺町	多奈川	59	住	332	8254	0.004	0	0.0	0	0.0	0.027	0.007	0	0	
		小島	59	未	360	8570	0.006	0	0.0	0	0.0	0.033	0.010	0	0	
		東畑	59	未	356	8476	0.003	0	0.0	0	0.0	0.028	0.007	0	0	
		西畑	59	未	358	8553	0.003	0	0.0	0	0.0	0.025	0.006	0	0	
		淀屋橋	58	商	346	8494	0.013	0	0.0	0	0.0	0.065	0.027	0	0	
堺	豊中	出来島小学校	58	住	361	8667	0.020	1	0.0	4	1.1	0.101	0.039	0	0	
		海老江西小学校	58	職工	359	8615	0.018	0	0.0	0	0.0	0.082	0.033	0	0	
		市役所	58	商	360	8696	0.013	0	0.0	0	0.0	0.073	0.022	0	0	
		豊中市役所	58	商	346	8446	0.008	0	0.0	0	0.0	0.047	0.016	0	0	
		千里	58	商	357	8665	0.009	0	0.0	0	0.0	0.048	0.021	0	0	
吹田	枚方	泉町	58	住	356	8593	0.013	0	0.0	0	0.0	0.086	0.026	0	0	
		招提	58	住	357	8535	0.017	0	0.0	0	0.0	0.081	0.031	0	0	
		松原	58	住	355	8509	0.013	0	0.0	0	0.0	0.060	0.022	0	0	
		摂津	58	職工	366	8697	0.014	0	0.0	0	0.0	0.065	0.026	0	0	
		東大阪	58	商	363	8743	0.012	0	0.0	0	0.0	0.063	0.026	0	0	
岸和田	高槻	泉南府民センター	59	住	359	8612	0.010	0	0.0	0	0.0	0.045	0.018	0	0	
		岸和田市役所	59	商	354	8593	0.008	0	0.0	0	0.0	0.049	0.014	0	0	
		高槻市役所	59	住	355	8593	0.015	0	0.0	0	0.0	0.076	0.029	0	0	
		河内長野	59	住	256	7774	0.006	0	0.0	0	0.0	0.029	0.011	0	0	
		和泉	59	住	206	6832	0.009	0	0.0	0	0.0	0.063	0.015	0	0	
藤井寺	泉南	藤井寺市役所	59	住	333	8349	0.010	0	0.0	0	0.0	0.061	0.019	0	0	
		泉南市役所	59	住	343	8282	0.007	0	0.0	0	0.0	0.035	0.015	0	0	

(注) 「環境基準の長期的評価による日平均値0.04 ppmを超えた日数」とは、日平均値の高い方から2%の範囲の日平均値を除外した後の日平均値のうち0.04 ppmを超えた日数である。ただし、日平均値が0.04 ppmを超えた日が2日以上連続した延日数のうち、2%除外該当日に入っている日数については除外しない。

一酸化窒素、窒素酸化物 (NO, NO+NO₂: 年間値)

市町村	測定局	令別表第3の区分	用途	地域	一酸化窒素 (NO)					窒素酸化物 (NO+NO ₂)					備考	
					有効測定日数	測定時間	年平均値	1時間値の最高値	日平均値の年間98%値	有効測定日数	測定時間	年平均値	1時間値の最高値	日平均値の年間98%値		NO ₂ / (NO + NO ₂) (%)
					(日)	(時間)	(ppm)	(ppm)	(ppm)	(日)	(時間)	(ppm)	(ppm)	(ppm)		(%)
大阪	国設大阪(センター) 扇町中学校 此花区役所 平尾小学校 淀中学校	58	準工	住	348	8525	0.032	0.483	0.128	348	8525	0.065	0.567	0.194	50.7	
					364	8684	0.030	0.498	0.142	363	8667	0.069	0.609	0.204	56.9	
					357	8524	0.038	0.609	0.185	357	8524	0.074	0.703	0.248	48.1	
					359	8563	0.028	0.556	0.138	359	8562	0.063	0.662	0.195	56.1	
					354	8551	0.026	0.446	0.129	354	8551	0.058	0.520	0.178	55.7	
	淀川区役所 粉山中学校 大富中学校 聖賢小学校 南橋中学校	58	商	住	363	8670	0.035	0.510	0.156	361	8660	0.074	0.587	0.218	52.4	
					360	8631	0.028	0.536	0.158	360	8631	0.062	0.663	0.221	55.3	
					361	8645	0.031	0.472	0.132	361	8645	0.065	0.556	0.194	51.9	
					362	8669	0.027	0.471	0.141	362	8669	0.062	0.549	0.201	55.4	
					366	8717	0.033	0.469	0.152	366	8716	0.072	0.541	0.211	53.9	
堺	俱利伽羅中学校 今宮中学校 堀江小学校 府立大学 少林寺	58	住	商	366	8713	0.030	0.487	0.135	366	8713	0.064	0.578	0.189	52.9	
					351	8460	0.034	0.543	0.145	351	8460	0.073	0.622	0.206	52.8	
					356	8526	0.035	0.747	0.197	355	8519	0.076	0.850	0.262	53.7	
					361	8633	0.012	0.288	0.057	361	8632	0.038	0.387	0.109	68.2	
					362	8643	0.029	0.418	0.120	362	8643	0.059	0.481	0.173	50.6	
豊中	新寺 金岡 三宝 若原台 野田	58	住	住	365	8695	0.020	0.317	0.081	365	8695	0.049	0.387	0.129	59.6	
					364	8686	0.016	0.313	0.074	364	8686	0.043	0.408	0.114	62.1	
					359	8572	0.024	0.491	0.110	359	8572	0.055	0.549	0.159	55.8	
					344	8236	0.005	0.146	0.022	344	8236	0.021	0.218	0.054	78.4	
					363	8727	0.032	0.500	0.162	354	8639	0.061	0.595	0.214	49.1	
吹田	千成 吹田保健所 吹田市消防署 吹田市北消防署 泉大津	58	準工	住	364	8726	0.029	0.500	0.148	364	8726	0.059	0.603	0.211	51.8	
					362	8638	0.028	0.556	0.149	362	8638	0.059	0.642	0.208	52.9	
					360	8706	0.030	0.546	0.158	357	8638	0.061	0.623	0.215	50.1	
					351	8557	0.025	0.529	0.113	351	8557	0.048	0.599	0.158	47.7	
					362	8652	0.017	0.285	0.072	362	8651	0.045	0.387	0.118	61.7	
守口	泉大津市役所 守口保健所 第一測定局(金田) 第二測定局(大日) 枚方	58	準工	住	352	8537	0.012	0.239	0.049	352	8537	0.037	0.331	0.093	68.0	
					347	8324	0.027	0.537	0.136	336	8138	0.059	0.647	0.198	53.7	
					354	8544	0.031	0.531	0.145	354	8544	0.060	0.607	0.199	47.6	
					360	8653	0.033	0.581	0.151	360	8653	0.063	0.661	0.213	46.7	
					348	8364	0.022	0.369	0.094	348	8364	0.048	0.429	0.147	55.1	
八尾	王仁公園 備前 八尾保健所 志紀公園 長屋川	58	米	住	357	8564	0.009	0.224	0.047	357	8564	0.028	0.279	0.094	67.5	
					332	8021	0.018	0.293	0.087	332	8021	0.041	0.356	0.134	55.3	
					362	8646	0.025	0.337	0.125	362	8646	0.055	0.398	0.183	54.6	
					327	7991	0.020	0.342	0.102	327	7991	0.047	0.450	0.159	56.8	
					362	8675	0.025	0.488	0.129	362	8675	0.052	0.571	0.189	52.0	

一酸化窒素, 窒素酸化物 (NO, NO+NO₂: 年間値)

市町村	測定局	令別表第3の区分	用途	一酸化窒素 (NO)					窒素酸化物 (NO+NO ₂)					備考	
				有効測定日数	測定時間	年平均値	1時間値の最高値	日平均値の年間98%値	有効測定日数	測定時間	年平均値	1時間値の最高値	日平均値の年間98%値		年平均値のNO ₂ / (NO + NO ₂) (%)
				(日)	(時間)	(ppm)	(ppm)	(ppm)	(日)	(時間)	(ppm)	(ppm)	(ppm)		(%)
豊慶川 松原 大東 門真 高石	成田	58	住	356	8546	0.015	0.327	0.074	356	8546	0.037	0.431	0.126	58.5	
	大塚給食センター	58	構工	358	8645	0.019	0.310	0.078	358	8645	0.045	0.380	0.126	58.4	
	大東市役所	58	住	341	8163	0.022	0.393	0.113	341	8163	0.049	0.469	0.170	55.2	
	門真市役所	58	住	355	8661	0.029	0.480	0.156	355	8660	0.060	0.560	0.222	51.2	
	高石中学校	58	住	349	8351	0.017	0.339	0.074	349	8351	0.045	0.480	0.122	61.8	
東大阪	高石市公署監視センター	58	商	363	8671	0.018	0.294	0.086	363	8671	0.042	0.343	0.118	56.3	
	羽衣学園	58	住	361	8670	0.015	0.269	0.072	361	8670	0.040	0.363	0.114	61.1	
	高陽小学校	58	住	333	7988	0.016	0.320	0.077	333	7988	0.040	0.380	0.117	60.9	
	取石小学校	58	住	340	8123	0.012	0.258	0.051	340	8123	0.034	0.346	0.091	65.6	
	東大阪市西保健所	58	商	353	8510	0.026	0.690	0.148	353	8509	0.058	0.797	0.207	55.8	
交野 岸和田 池田 高槻	東大阪市東支所	58	商	366	8693	0.018	0.632	0.109	366	8693	0.043	0.755	0.162	58.1	
	交野市役所	58	住	338	8219	0.010	0.213	0.060	337	8215	0.027	0.277	0.101	64.6	
	山鹿南幼稚園	59	未	328	7987	0.006	0.163	0.024	328	7987	0.021	0.224	0.059	73.4	
	池田市立南畑会館	59	住	362	8624	0.009	0.235	0.053	362	8624	0.025	0.290	0.098	65.1	
	高槻南	59	住	364	8728	0.021	0.371	0.106	364	8726	0.045	0.430	0.159	53.0	
貝塚 茨木 泉佐野 富田林	貝塚市消防署	59	住	366	8683	0.008	0.203	0.033	366	8683	0.027	0.271	0.068	69.6	
	茨木市役所	59	商	359	8631	0.021	0.458	0.101	359	8631	0.049	0.558	0.152	55.9	
	泉佐野保健所	59	構工	366	8695	0.014	0.187	0.059	366	8695	0.037	0.257	0.096	61.1	
	泉佐野市役所	59	住	338	8194	0.003	0.083	0.017	338	8193	0.027	0.186	0.068	87.8	
	富田林	59	商	363	8639	0.007	0.199	0.028	363	8639	0.022	0.282	0.061	70.4	
和泉 柏原 島本町 熊取町	石尾中学校	59	住	339	8306	0.004	0.077	0.017	332	8108	0.019	0.132	0.046	76.7	
	幸小学校	59	住	351	8490	0.010	0.533	0.043	351	8490	0.026	0.559	0.065	62.7	
	府立修徳学校	59	未	366	8680	0.007	0.208	0.027	366	8680	0.025	0.272	0.066	71.3	
	島本町役場	59	住	364	8667	0.034	0.395	0.113	364	8667	0.058	0.458	0.162	42.2	
	熊取町役場	59	住	340	8202	0.003	0.117	0.016	340	8196	0.015	0.150	0.039	76.4	
岬町	役場	59	住	357	8529	0.011	0.162	0.034	357	8529	0.029	0.294	0.072	61.6	
	孝子	59	未	358	8537	0.005	0.154	0.021	358	8535	0.017	0.198	0.049	68.3	
	淡輪	59	住	359	8569	0.004	0.123	0.019	359	8568	0.016	0.199	0.052	76.1	
	深日	59	住	355	8460	0.009	0.248	0.036	355	8459	0.024	0.284	0.072	62.1	
	多奈川	59	住	358	8532	0.004	0.104	0.022	358	8529	0.015	0.187	0.051	73.5	
大阪	小島	59	未	358	8540	0.005	0.153	0.018	358	8540	0.016	0.221	0.052	72.3	
	東堀	59	未	359	8501	0.003	0.089	0.014	359	8496	0.012	0.161	0.043	76.7	
	西堀	59	未	358	8476	0.003	0.078	0.012	358	8474	0.011	0.143	0.039	73.6	
	淀屋橋	58	商	364	8685	0.096	0.637	0.245	364	8685	0.142	0.782	0.322	32.9	
	梅田新道	58	商	366	8713	0.064	0.696	0.184	366	8713	0.112	0.809	0.254	43.0	

一酸化窒素、窒素酸化物 (NO, NO+NO₂: 年間値)

市町村	測定局	令別表第3の区分	用途地域	一酸化窒素 (NO)					窒素酸化物 (NO+NO ₂)					備考	
				有効測定日数	測定時間	年平均値	1時間値の最高値	日平均値の年間98%値	有効測定日数	測定時間	年平均値	1時間値の最高値	日平均値の年間98%値		年平均値のNO ₂ / (NO + NO ₂) (%)
				(日)	(時間)	(ppm)	(ppm)	(ppm)	(日)	(時間)	(ppm)	(ppm)	(ppm)		(%)
大阪	出来島小学校	58	住	360	8602	0.117	0.628	0.259	360	8602	0.168	0.717	0.333	30.0	
	北粉浜小学校	58	住	365	8715	0.093	0.535	0.200	365	8715	0.145	0.607	0.266	36.3	
	伏全町交差点	58	準工	365	8712	0.097	0.890	0.274	365	8712	0.149	1.027	0.344	34.8	
	稲森小鷺小学校	58	住	365	8717	0.117	0.720	0.310	365	8717	0.166	0.793	0.377	29.7	
	海老江西小学校	58	準工	361	8650	0.138	0.702	0.298	361	8650	0.194	0.790	0.363	28.8	
	今里交差点	58	商	357	8569	0.110	0.832	0.282	357	8569	0.166	0.945	0.363	33.7	
	茨田中学校	58	住	366	8723	0.108	0.927	0.343	366	8723	0.159	1.060	0.438	32.4	
	住之江交差点	58	住	365	8710	0.098	0.713	0.261	365	8710	0.147	0.825	0.334	33.5	
	上新庄交差点	58	住	364	8712	0.088	0.626	0.233	364	8712	0.137	0.721	0.309	35.7	
	長尾小学校	58	住	354	8461	0.098	0.732	0.250	354	8461	0.150	0.814	0.317	34.4	
堺	市役所	58	商	352	8455	0.063	0.530	0.153	352	8455	0.105	0.592	0.211	39.8	
	第2阪和(土居川公園)	58	住	342	8446	0.052	0.547	0.183	342	8446	0.087	0.631	0.239	39.8	
	中環黒土	58	住	365	8693	0.087	0.724	0.246	365	8693	0.122	0.788	0.298	28.5	
	豊中市役所	58	商	355	8506	0.051	0.545	0.179	355	8506	0.085	0.642	0.235	39.6	
	千里	58	商	362	8715	0.046	0.500	0.170	362	8715	0.078	0.601	0.235	41.0	
吹田	泉町	58	住	343	8380	0.084	0.692	0.224	343	8380	0.127	0.774	0.280	34.1	
	守口	58	住	366	8703	0.135	0.753	0.301	366	8701	0.183	0.831	0.370	26.2	
	枚方	58	住	307	7370	0.100	0.663	0.247	307	7370	0.135	0.729	0.316	25.9	
	八尾	58	住	366	8695	0.110	0.849	0.293	366	8695	0.158	0.928	0.361	30.2	
	松原	58	住	365	8692	0.057	0.607	0.138	365	8692	0.095	0.684	0.190	39.6	
摂津	市役所	58	準工	366	8701	0.066	0.560	0.191	366	8701	0.105	0.617	0.250	36.6	
	東大阪	58	商	364	8756	0.044	0.621	0.173	364	8756	0.072	0.725	0.217	39.6	
	岸和田	59	住	349	8419	0.039	0.556	0.120	348	8411	0.072	0.625	0.166	46.2	
	岸和田市役所	59	商	359	8670	0.017	0.198	0.058	359	8670	0.040	0.246	0.087	58.0	
	高槻	59	住	364	8648	0.107	0.747	0.271	362	8618	0.149	0.866	0.338	28.1	
河内長野	長野小学校	59	住	348	8305	0.031	0.246	0.070	348	8305	0.055	0.285	0.103	43.9	
	和泉	59	住	351	8373	0.043	0.409	0.119	351	8373	0.077	0.488	0.165	44.8	
	藤井寺	59	住	358	8529	0.036	0.477	0.089	358	8529	0.069	0.573	0.137	47.8	
	泉南	59	住	360	8573	0.015	0.455	0.060	360	8573	0.036	0.604	0.102	57.8	

二酸化窒素 (NO2 : 年間値)

市町村	測定局	令別表第3の区分	川 途 地 域	二酸化窒素 (NO2)															
				有効 測定 日数	測定時間	年平均値	1時間値の 最高値	1時間値が0.2 ppmを超えた 時間数とその割合		1時間値が0.1ppm 以上0.2ppm以下の 時間数と割合		日平均値が0.06 ppmを超えた 日数とその割合		日平均値が 0.04ppm以上 0.06ppm以下 の日数とその割合		日平均値 の年間 98%値	98%値 評価による 日平均値が 0.06 ppmを 超えた日数	ザルツマン係数 0.72による 日平均値が 0.02ppmを 超えた日数とその割合	
								(日)	(時間)	(ppm)	(ppm)	(時間)	(%)	(時間)	(%)			(日)	(%)
大阪	国数大阪(センター)	58	埠工	349	8535	0.033	0.153	0	0.0	35	0.4	9	2.6	75	21.5	0.062	2	326	93.4
	扇町中学校	58	商	364	8682	0.039	0.168	0	0.0	64	0.7	21	5.8	155	42.6	0.072	14	362	99.5
	此花区役所	58	住	357	8525	0.036	0.157	0	0.0	37	0.4	14	3.9	120	33.6	0.066	7	330	92.4
	平尾小学校	58	住	363	8657	0.036	0.151	0	0.0	51	0.6	17	4.7	107	29.5	0.068	10	336	92.6
	淀中学校	58	住	356	8566	0.032	0.129	0	0.0	13	0.2	7	2.0	98	27.5	0.060	0	322	90.4
	淀川区役所	58	商	361	8660	0.039	0.149	0	0.0	35	0.4	18	5.0	145	40.2	0.069	11	355	98.3
	駒山中学校	58	住	360	8632	0.034	0.185	0	0.0	44	0.5	14	3.9	108	30.0	0.066	7	327	90.8
	大宮中学校	58	住	361	8645	0.034	0.152	0	0.0	25	0.3	8	2.2	100	27.7	0.064	1	330	91.4
	遊費小学校	58	住	364	8707	0.034	0.165	0	0.0	40	0.5	14	3.8	98	26.9	0.065	7	343	94.2
	南塚中学校	58	住	366	8716	0.039	0.153	0	0.0	62	0.7	25	6.8	129	35.2	0.070	18	354	96.7
堺	摂陽中学校	58	住	366	8714	0.034	0.150	0	0.0	38	0.4	7	1.9	99	27.0	0.060	0	344	94.0
	今宮中学校	58	商	360	8637	0.038	0.170	0	0.0	51	0.6	16	4.4	133	36.9	0.069	9	353	98.1
	堀江小学校	58	商	357	8546	0.041	0.171	0	0.0	71	0.8	26	7.3	143	40.1	0.073	19	348	97.5
	府立大学	58	住	361	8632	0.026	0.120	0	0.0	9	0.1	1	0.3	41	11.4	0.050	0	291	80.6
	少林寺	58	住	362	8643	0.030	0.134	0	0.0	12	0.1	2	0.6	62	17.1	0.055	0	318	87.8
豊中	派 寺	58	住	365	8695	0.029	0.125	0	0.0	8	0.1	1	0.3	57	15.6	0.051	0	325	89.0
	金 岡	58	住	364	8686	0.027	0.119	0	0.0	7	0.1	1	0.3	43	11.8	0.051	0	297	81.6
	三 宝	58	住	359	8572	0.031	0.127	0	0.0	10	0.1	1	0.3	78	21.7	0.056	0	322	89.7
	岩松台	58	住	344	8236	0.016	0.096	0	0.0	0	0.0	0	0.0	0	0.0	0.038	0	123	35.8
	野 田	58	住	354	8639	0.030	0.123	0	0.0	12	0.1	5	1.4	68	19.2	0.056	0	315	89.0
吹田	千 成	58	埠工	364	8726	0.031	0.128	0	0.0	23	0.3	7	1.9	82	22.5	0.060	0	307	84.3
	吹田保健所	58	住	363	8644	0.031	0.145	0	0.0	27	0.3	8	2.2	79	21.8	0.064	1	318	87.6
	吹田市西消防署	58	住	357	8638	0.030	0.136	0	0.0	18	0.2	7	2.0	74	20.7	0.060	0	299	83.8
	吹田市北消防署	58	住	351	8557	0.023	0.125	0	0.0	6	0.1	0	0.0	32	9.1	0.048	0	238	67.8
	泉大津 泉大津保健所	58	商	365	8677	0.028	0.141	0	0.0	15	0.2	2	0.5	46	12.6	0.054	0	302	82.7
守口	泉大津市役所	58	埠工	352	8537	0.025	0.143	0	0.0	9	0.1	1	0.3	35	9.9	0.053	0	256	72.7
	守口保健所	58	住	351	8458	0.032	0.156	0	0.0	38	0.4	10	2.8	78	22.2	0.064	3	309	88.0
	第一測定局(金田)	58	住	354	8545	0.028	0.131	0	0.0	13	0.2	3	0.8	63	17.8	0.056	0	286	80.8
	第二測定局(大日)	58	埠工	360	8653	0.029	0.146	0	0.0	12	0.1	6	1.7	55	15.3	0.060	0	305	84.7
	枚方 枚方市役所	58	商	353	8490	0.027	0.129	0	0.0	8	0.1	1	0.3	44	12.5	0.053	0	282	79.9
八尾	正仁公園	58	未	357	8564	0.019	0.121	0	0.0	4	0.0	0	0.0	13	3.6	0.044	0	161	45.1
	楠 葉	58	住	332	8021	0.023	0.102	0	0.0	1	0.0	0	0.0	17	5.1	0.045	0	244	73.5
	八尾保健所	58	住	364	8666	0.030	0.169	0	0.0	34	0.4	6	1.6	63	17.3	0.058	0	317	87.1
	志紀公園	58	住	346	8312	0.027	0.163	0	0.0	40	0.5	1	0.3	47	13.6	0.056	0	263	76.0
	寝屋川 寝屋川市役所	58	住	362	8675	0.027	0.158	0	0.0	16	0.2	4	1.1	41	11.3	0.056	0	303	83.7

二酸化窒素 (NO2 : 年間値)

市町村	測定局	令別表第3の区分	用途地域	二酸化窒素 (NO2)																
				有効測定日数	測定時間	年平均値	1時間値の最高値	1時間値が0.2 ppmを超えた時間数とその割合		1時間値が0.1 ppm以上0.2 ppm以下の時間数と割合		日平均値が0.06 ppmを超えた日数とその割合		日平均値が0.04 ppm以上0.06 ppm以下の日数とその割合		日平均値の年間98%値	98%値評価による日平均値が0.06 ppmを超えた日数	ザルツマン係数		
								ppmを超えた時間数とその割合		時間数と割合		日数とその割合		日数とその割合				98%値	ザルツマン係数	日平均値が0.02 ppmを超えた日数とその割合
								(時間)	(%)	(時間)	(%)	(日)	(%)	(日)	(%)					
寝屋川	成田	58	住	359	8613	0.022	0.138	0	0.0	8	0.1	0	0.0	24	6.7	0.050	0	215	59.9	
松原	大塚給食センター	58	雑工	358	8646	0.027	0.117	0	0.0	4	0.0	0	0.0	37	10.3	0.050	0	290	81.0	
大東	大東市役所	58	住	341	8163	0.027	0.145	0	0.0	25	0.3	5	1.5	45	13.2	0.058	0	256	75.1	
門真	門真市役所	58	住	355	8662	0.031	0.166	0	0.0	34	0.4	12	3.4	75	21.1	0.066	5	294	82.8	
高石	高石中学校	58	住	349	8351	0.028	0.148	0	0.0	14	0.2	1	0.3	54	15.5	0.058	0	286	81.9	
東大阪	高石市公習監視センター	58	商	363	8671	0.024	0.129	0	0.0	4	0.0	0	0.0	29	8.0	0.051	0	256	70.5	
	羽衣学園	58	住	361	8670	0.024	0.127	0	0.0	6	0.1	0	0.0	34	9.4	0.051	0	254	70.4	
	高陽小学校	58	住	333	7988	0.024	0.138	0	0.0	5	0.1	1	0.3	37	11.1	0.051	0	236	70.9	
	取石小学校	58	住	340	8123	0.022	0.119	0	0.0	5	0.1	0	0.0	21	6.2	0.046	0	218	64.1	
	東大阪市西保健所	58	商	353	8509	0.032	0.183	0	0.0	54	0.6	15	4.2	78	22.1	0.066	8	314	89.0	
交野	東大阪市東支所	58	商	366	8693	0.025	0.176	0	0.0	33	0.4	6	1.6	39	10.7	0.055	0	253	69.1	
	交野市役所	58	住	344	8368	0.018	0.126	0	0.0	5	0.1	0	0.0	15	4.4	0.044	0	139	40.4	
	岸和田	山宮南幼稚園	59	未	328	7988	0.016	0.149	0	0.0	3	0.0	0	0.0	3	0.9	0.037	0	103	31.4
	池田	池田市立南郷会館	59	住	362	8624	0.016	0.105	0	0.0	3	0.0	1	0.3	14	3.9	0.046	0	145	40.1
	高槻	高槻南	59	住	364	8728	0.024	0.129	0	0.0	9	0.1	4	1.1	35	9.6	0.055	0	249	68.4
貝塚	貝塚市消防署	59	住	366	8683	0.019	0.112	0	0.0	3	0.0	0	0.0	8	2.2	0.040	0	182	49.7	
	茨木	茨木市役所	59	商	361	8649	0.027	0.128	0	0.0	14	0.2	4	1.1	45	12.5	0.055	0	288	79.8
	泉佐野	泉佐野保健所	59	雑工	366	8695	0.023	0.137	0	0.0	11	0.1	1	0.3	21	5.7	0.045	0	246	67.2
		泉佐野市役所	59	住	340	8229	0.024	0.163	0	0.0	43	0.5	2	0.6	30	8.8	0.053	0	230	67.6
	富田林	富田林市役所	59	商	363	8639	0.016	0.102	0	0.0	2	0.0	0	0.0	2	0.6	0.035	0	126	34.7
和泉	石尾中学校	59	住	332	8117	0.015	0.081	0	0.0	0	0.0	0	0.0	0	0.0	0.032	0	97	29.2	
	幸小学校	59	住	352	8529	0.016	0.076	0	0.0	0	0.0	0	0.0	3	0.9	0.032	0	130	36.9	
	柏原	府立修徳学院	59	未	366	8680	0.018	0.134	0	0.0	6	0.1	0	0.0	6	1.6	0.037	0	174	47.5
	島本町	島本町役場	59	住	364	8667	0.025	0.111	0	0.0	4	0.0	0	0.0	25	6.9	0.048	0	285	78.3
	熊取町	熊取町役場	59	住	340	8200	0.011	0.131	0	0.0	2	0.0	0	0.0	2	0.6	0.031	0	50	14.7
岬町	役場	59	住	357	8537	0.018	0.147	0	0.0	5	0.1	0	0.0	6	1.7	0.038	0	179	50.1	
	芥子	59	未	359	8554	0.012	0.074	0	0.0	0	0.0	0	0.0	0	0.0	0.029	0	48	13.4	
	淡輪	59	住	359	8573	0.012	0.115	0	0.0	4	0.0	0	0.0	2	0.6	0.034	0	73	20.3	
	深日	59	住	358	8559	0.015	0.115	0	0.0	2	0.0	0	0.0	4	1.1	0.035	0	128	35.8	
	多奈川	59	住	358	8536	0.011	0.117	0	0.0	3	0.0	0	0.0	1	0.3	0.034	0	55	15.4	
大阪	小島	59	未	359	8554	0.012	0.111	0	0.0	1	0.0	0	0.0	3	0.8	0.035	0	74	20.6	
	東畑	59	未	359	8507	0.009	0.078	0	0.0	0	0.0	0	0.0	0	0.0	0.029	0	26	7.2	
	西畑	59	未	359	8540	0.008	0.066	0	0.0	0	0.0	0	0.0	0	0.0	0.024	0	15	4.2	
	能風橋	58	商	364	8687	0.047	0.156	0	0.0	61	0.7	38	10.4	222	61.0	0.073	31	362	99.5	
	梅田新道	58	商	366	8718	0.048	0.169	0	0.0	136	1.6	68	18.6	209	57.1	0.078	61	365	99.7	

二酸化窒素 (NO2 : 年間値)

市町村	測定局	令別表第3の区分	用途地域	二酸化窒素 (NO2)																			
				有効測定日数	測定時間	年平均値	1時間値の最高値	1時間値が0.2 ppmを超えた時間数とその割合		1時間値が0.1 ppm以上0.2 ppm以下の時間数とその割合		日平均値が0.08 ppmを超えた日数とその割合		日平均値が0.04 ppm以上0.06 ppm以下の日数とその割合		日平均値の年間98%値	98%値評価による日平均値が0.06 ppmを超えた日数	ザルツマン係数0.72による日平均値が0.02 ppmを超えた日数とその割合					
								(時間)	(%)	(時間)	(%)	(日)	(%)	(日)	(%)			(日)	(%)	(日)	(日)	(日)	(%)
大阪	出来島小学校	58	住	360	8609	0.050	0.186	0	0.0	368	4.3	97	26.9	164	45.6	0.082	90	359	99.7				
	北粉浜小学校	58	住	366	8722	0.053	0.191	0	0.0	336	3.9	93	25.4	219	59.8	0.084	86	366	100.0				
	杭全町交差点	58	準工	365	8712	0.052	0.187	0	0.0	204	2.3	112	30.7	181	49.6	0.083	105	361	98.9				
	新森小路小学校	58	住	365	8719	0.049	0.190	0	0.0	289	3.3	88	24.1	176	48.2	0.082	81	365	100.0				
	海老江西小学校	58	準工	361	8653	0.056	0.215	2	0.0	539	6.2	129	35.7	176	48.8	0.090	122	361	100.0				
	今里交差点	58	商	357	8570	0.056	0.209	2	0.0	556	6.5	130	36.4	174	48.7	0.091	123	357	100.0				
	萩田中学校	58	住	366	8725	0.052	0.224	2	0.0	362	4.1	115	31.4	159	43.4	0.088	108	365	99.7				
	住之江交差点	58	住	365	8716	0.049	0.180	0	0.0	363	4.2	90	24.7	162	44.4	0.084	83	365	100.0				
	上新庄交差点	58	住	364	8713	0.049	0.153	0	0.0	161	1.8	72	19.8	193	53.0	0.078	65	363	99.7				
	長居小学校	58	住	354	8463	0.052	0.164	0	0.0	177	2.1	100	28.2	192	54.2	0.079	93	352	99.4				
堺	市役所	58	商	352	8455	0.042	0.137	0	0.0	37	0.4	20	5.7	181	51.4	0.065	13	346	98.3				
	第2阪和(土居川公園)	58	住	342	8446	0.035	0.149	0	0.0	32	0.4	10	2.9	113	33.0	0.064	3	315	92.1				
	中環黒土	58	住	365	8693	0.035	0.123	0	0.0	11	0.1	4	1.1	132	36.2	0.059	0	338	92.6				
	豊中市役所	58	商	356	8524	0.033	0.125	0	0.0	16	0.2	5	1.4	93	26.1	0.058	0	340	95.5				
	千里	58	商	362	8715	0.032	0.130	0	0.0	16	0.2	7	1.9	89	24.6	0.059	0	325	89.8				
吹田	泉町	58	住	343	8380	0.043	0.159	0	0.0	48	0.6	23	6.7	193	56.3	0.068	16	340	99.1				
	守口	58	住	366	8701	0.048	0.153	0	0.0	100	1.1	58	15.8	213	58.2	0.075	51	366	100.0				
	枚方	58	住	308	7383	0.035	0.126	0	0.0	26	0.4	6	1.9	104	33.8	0.060	0	280	90.9				
	八尾	58	住	366	8696	0.048	0.180	0	0.0	154	1.8	56	15.3	205	56.0	0.074	49	364	99.5				
	松原	58	住	365	8692	0.037	0.140	0	0.0	64	0.7	9	2.5	144	39.5	0.061	2	352	96.4				
摂津	摂津市役所	58	準工	366	8701	0.038	0.130	0	0.0	32	0.4	9	2.5	159	43.4	0.062	2	357	97.5				
	東大阪	58	商	364	8756	0.029	0.160	0	0.0	19	0.2	2	0.5	49	13.5	0.053	0	317	87.1				
	岸和田	59	住	362	8658	0.034	0.130	0	0.0	13	0.2	2	0.6	106	29.3	0.053	0	341	94.2				
	岸和田市役所	59	商	359	8670	0.023	0.092	0	0.0	0	0.0	0	0.0	19	5.3	0.045	0	255	71.0				
	高槻	59	住	362	8618	0.042	0.155	0	0.0	85	1.0	25	6.9	176	48.6	0.070	18	360	99.4				
河内長野	長野小学校	59	住	348	8305	0.024	0.106	0	0.0	3	0.0	0	0.0	6	1.7	0.038	0	292	83.9				
	国府小学校	59	住	351	8374	0.035	0.135	0	0.0	34	0.4	2	0.6	130	37.0	0.056	0	326	92.9				
	藤井寺	59	住	366	8695	0.033	0.145	0	0.0	24	0.3	1	0.3	82	22.4	0.054	0	348	95.1				
	泉南	59	住	360	8573	0.021	0.149	0	0.0	4	0.0	1	0.3	14	3.9	0.044	0	222	61.7				

(注) 1. ザルツマン係数は0.84、酸化率は70%である。

2. 「98%値評価による日平均値0.06 ppmを超えた日数」とは、1年間の日平均値のうち低い方から98%の範囲にあって、かつ、0.06 ppmを超えたものの日数である。

都道府県	市町村	測定局	用途地域	有効測定		年平均値	8時間値が20ppmを 超えた回数とその割合		日平均値が10ppmを 超えた回数とその割合		1時間値の 最高値	日平均値の 2%除外値	日平均値が 10ppmを 超えた日 が2日以上 連続したこ との有無	環境基準の 長期的評価 による日平 均値が 10ppmを 超えた日 数	備考
				日数	測定時間		(回)	(%)	(回)	(%)					
				(日)	(時間)		(ppm)	(ppm)	(ppm)	(ppm)					
大阪	豊中 泉大津	豊中 豊中 千成 泉大津市役所	準工 住 住 準工 準工	359	8608	0.9	0	0.0	0	0.0	9.8	2.6	0	0	
				361	8577	0.8	0	0.0	0	0.0	5.6	1.8	0	0	
				353	8531	0.9	0	0.0	0	0.0	8.6	2.5	0	0	
				351	8418	0.9	0	0.0	0	0.0	7.6	2.5	0	0	
				324	7864	0.7	0	0.0	0	0.0	5.1	1.6	0	0	
	守口 八尾 寝屋川 高石	第二測定局(大目) 八尾保健所 寝屋川市役所 成田 高石市公害監視センター	準工 住 住 住 商	361	8639	1.1	0	0.0	0	0.0	10.6	2.7	0	0	
				366	8656	1.1	0	0.0	0	0.0	9.1	3.0	0	0	
				328	7830	1.0	0	0.0	0	0.0	9.7	2.8	0	0	
				335	8077	0.8	0	0.0	0	0.0	5.6	2.0	0	0	
				363	8744	0.9	0	0.0	0	0.0	7.2	2.4	0	0	
	池田 貝塚 茨木 富田林 岬町	池田市立南陽会館 貝塚市消防署 茨木市役所 富田林市役所 役場	住 住 商 商 住	366	8648	0.5	0	0.0	0	0.0	4.6	1.4	0	0	
				365	8644	0.5	0	0.0	0	0.0	4.1	1.1	0	0	
				362	8618	0.7	0	0.0	0	0.0	8.0	1.8	0	0	
				362	8601	0.7	0	0.0	0	0.0	4.1	1.3	0	0	
				359	8622	0.4	0	0.0	0	0.0	3.8	1.1	0	0	
大阪	孝子 淀屋橋 梅田新道 出来島小学校 北粉浜小学校	来 商 商 住 住	359	8550	0.3	0	0.0	0	0.0	2.6	0.7	0	0		
			366	8647	2.2	0	0.0	0	0.0	12.2	4.0	0	0		
			366	8711	1.9	0	0.0	0	0.0	9.6	3.4	0	0		
			350	8372	1.8	0	0.0	0	0.0	7.9	3.0	0	0		
			366	8728	2.4	0	0.0	0	0.0	9.7	3.8	0	0		
	堺	桜金町交差点 新森小路小学校 海老江西小学校 今里交差点 市役所	準工 住 準工 商 商	365	8723	2.0	0	0.0	0	0.0	14.1	4.3	0	0	
				365	8701	2.6	0	0.0	0	0.0	13.7	5.4	0	0	
				351	8462	2.4	0	0.0	0	0.0	10.6	5.1	0	0	
				363	8703	2.8	0	0.0	0	0.0	16.1	5.1	0	0	
				358	8677	2.5	0	0.0	0	0.0	10.8	3.8	0	0	
	豊中	第2阪和(土居川公園) 大浜 中環島土 豊中市役所 千里	住 住 住 商 商	363	8747	1.3	0	0.0	0	0.0	10.7	3.1	0	0	
				328	7936	1.5	0	0.0	0	0.0	11.6	2.6	0	0	
				341	8283	1.8	0	0.0	0	0.0	15.0	3.7	0	0	
				363	8617	1.5	0	0.0	0	0.0	10.5	3.6	0	0	
				364	8749	1.0	0	0.0	0	0.0	7.8	2.6	0	0	
吹田 守口 枚方 八尾 松原	泉町 淀川工業高校 招招 八尾市立病院 松原市役所	住 住 住 住 住	366	8771	1.6	0	0.0	0	0.0	10.8	3.5	0	0		
			345	8212	2.8	0	0.0	0	0.0	16.8	4.6	0	0		
			360	8631	1.4	0	0.0	0	0.0	9.1	2.9	0	0		
			363	8631	2.6	0	0.0	0	0.0	15.2	4.9	0	0		
			364	8630	1.6	0	0.0	0	0.0	10.2	2.7	0	0		

一酸化炭素

(CO : 年間値)

昭和62年度

都道府県	市町村	測定局	用途地域	有効測定日数	測定時間	年平均値	8時間値が20ppmを 超えた回数とその割合		日平均値が10ppmを 超えた日数とその割合		1時間値の 最高値	日平均値の 2%除外値	日平均値が 10ppm を超えた日 が2日以上 連続したこ との有無		環境基準の 長期的評価 による日平 均値が 10ppm を超えた日 数	備考
							(回)	(%)	(日)	(%)			有X	無O		
							(日)	(時間)	(ppm)	(日)			(%)	(ppm)		
大阪	摂津	摂津市役所	準工	360	8563	1.4	0	0.0	0	0.0	8.2	2.9	0	0	0	
	東大阪	東大阪市公害監視センター	商	360	8719	1.3	0	0.0	0	0.0	11.6	3.4	0	0	0	
	岸和田	岸和田市長センター	住	364	8638	1.3	0	0.0	0	0.0	11.6	2.9	0	0	0	
	高槻	高槻市役所	商	358	8645	0.9	0	0.0	0	0.0	7.0	1.9	0	0	0	
			住	364	8644	1.7	0	0.0	0	0.0	8.4	3.7	0	0	0	
	河内長野	長野小学校	住	361	8537	1.2	0	0.0	0	0.0	7.3	2.0	0	0	0	
	和泉	国府小学校	住	351	8328	1.5	0	0.0	0	0.0	9.5	3.0	0	0	0	
	藤井寺	藤井寺市役所	住	366	8655	1.3	0	0.0	0	0.0	8.5	2.2	0	0	0	
	泉南	泉南市役所	住	360	8517	0.8	0	0.0	0	0.0	5.3	1.6	0	0	0	

(注) 「環境基準の長期的評価による日平均値10ppmを超えた日数」とは、日平均値の高い方から2%の範囲の日平均値を除外した後の日平均値のうち10ppmを超えた日数である。

ただし、日平均値が10ppmを超えた日が2日以上連続した延日数のうち、2%除外該当日に入っている日数分については除外しない。

都道府県	市町村	測定局	用途	昼間の測定日数	昼間の測定時間	昼間の1時間値の年平均値	昼間の1時間値が0.06ppmを超えた日数と時間数		昼間の1時間値が0.12ppm以上の日数と時間数		昼間の1時間値の最高値	昼間の1時間値の年平均値	備考
				(日)	(時間)	(ppm)	(日)	(時間)	(日)	(時間)	(ppm)	(ppm)	
大阪府	大阪	国技大阪(センター)	雑工	363	5255	0.023	69	263	5	8	0.136	0.040	
		此花区役所	住	360	5258	0.022	47	147	1	3	0.130	0.037	
		淀中学校	住	366	5340	0.019	19	67	1	1	0.121	0.032	
		淀川区役所	商	366	5340	0.020	19	58	0	0	0.109	0.033	
		勝山中学校	住	366	5319	0.019	22	76	0	0	0.113	0.033	
		大宮中学校	住	361	5256	0.022	41	129	1	4	0.144	0.038	
		豊賀小学校	住	361	5260	0.019	21	61	0	0	0.094	0.032	
		南穂中学校	住	364	5289	0.019	30	94	0	0	0.118	0.033	
		摂陽中学校	住	366	5315	0.023	50	179	2	5	0.133	0.039	
		今宮中学校	商	362	5259	0.018	28	114	0	0	0.099	0.031	
	堺	堀江小学校	商	357	5197	0.018	26	79	0	0	0.105	0.031	
		茨田北小学校	住	366	5331	0.022	47	170	0	0	0.117	0.037	
		羅波中学校	住	362	5305	0.018	18	56	0	0	0.114	0.031	
		府立大学	住	353	5124	0.030	115	485	4	5	0.130	0.051	
		少林寺	住	366	5359	0.019	26	64	0	0	0.094	0.033	
		浜寺	住	366	5229	0.020	28	74	0	0	0.094	0.033	
		石津	住	365	5322	0.021	21	59	0	0	0.111	0.035	
		金岡	住	357	5185	0.021	41	108	0	0	0.100	0.037	
		三宝	住	363	5208	0.016	15	32	0	0	0.083	0.029	
		若松台	住	366	5211	0.028	75	233	0	0	0.115	0.046	
愛知県	吹田	登美丘	住	366	5196	0.025	68	251	3	7	0.134	0.044	
		野田	住	363	5227	0.019	32	91	0	0	0.112	0.033	
		千成	雑工	364	5265	0.021	43	151	0	0	0.112	0.036	
		吹田保健所	住	351	5110	0.025	65	294	6	17	0.158	0.041	
		吹田市西消防署	住	355	5001	0.024	57	228	2	5	0.151	0.041	
兵庫県	泉大津	吹田北消防署	住	361	5251	0.030	70	306	4	12	0.180	0.048	
		泉大津保健所	商	351	5103	0.024	61	243	2	4	0.144	0.041	
		泉大津市役所	雑工	355	5168	0.021	37	113	0	0	0.107	0.034	
		守口保健所	住	351	5125	0.028	77	336	4	11	0.171	0.047	
		第一測定局(金田)	住	330	4746	0.021	54	209	3	5	0.140	0.038	
岐阜県	八尾	第二測定局(大日)	雑工	338	4760	0.017	35	107	0	0	0.106	0.031	
		牧方市役所	商	347	5020	0.029	87	341	4	4	0.140	0.048	
		玉仁公園	未	351	5117	0.031	108	502	11	25	0.171	0.052	
		八尾保健所	住	349	5050	0.027	75	329	7	19	0.184	0.046	
		志紀公園	住	316	4114	0.010	7	14	0	0	0.079	0.019	

光化学オキシダント (Ox :年間値)

昭和62年度

都 道 府 県	市 町 村	測 定 局	用 途 地 域	昼間	昼間	昼間の	昼間の1時間値が		昼間の1時間値が		昼間の	昼間の	備 考
				測定	測定	1時間値の	0.06ppmを		0.12ppm以上		1時間値の	1時間値の	
				日数	時間	年平均値	超えた日数と時間数		の日数と時間数		最高値	の年平均値	
(日)	(時間)	(ppm)	(日)	(時間)	(日)	(時間)	(日)	(時間)	(ppm)	(ppm)			
大阪	寝屋川 松原 大東 門真 高石	寝屋川市役所	住	352	5102	0.029	85	415	7	15	0.165	0.049	
		大塚給食センター	準工	353	5150	0.026	88	354	5	11	0.154	0.046	
		大東市役所	住	348	5063	0.029	99	457	7	20	0.168	0.049	
		門真市役所	住	363	5327	0.020	30	108	0	0	0.116	0.033	
		高石中学校	住	347	5029	0.033	116	611	11	28	0.171	0.056	
	東大阪	高石市公害監視センター	商	366	5270	0.030	109	573	15	40	0.161	0.051	
		羽衣学園	住	366	5349	0.032	120	558	9	27	0.160	0.053	
		高陽小学校	住	343	5013	0.031	109	505	9	24	0.147	0.053	
		取石小学校	住	343	4968	0.033	113	613	13	33	0.156	0.055	
		東大阪市西保健所	商	351	5094	0.029	90	388	9	15	0.153	0.050	
	交野 岸和田 池田 高槻	東大阪市東支所	商	347	5076	0.032	105	537	12	24	0.169	0.055	
		交野市役所	住	342	4920	0.019	22	58	0	0	0.116	0.032	
		新条小学校	住	351	5184	0.023	59	248	0	0	0.116	0.040	
		池田市立南畑会館	住	350	5097	0.036	100	541	7	16	0.182	0.053	
		高槻南	住	340	4949	0.025	73	367	6	23	0.202	0.042	
	貝塚 茨木 泉佐野 富田林	貝塚市消防署	住	347	5040	0.032	108	519	6	7	0.135	0.052	
		茨木市役所	商	351	5097	0.026	53	232	5	13	0.181	0.042	
		泉佐野保健所	準工	352	5125	0.024	46	176	0	0	0.110	0.040	
		泉佐野市役所	住	311	4557	0.013	8	10	0	0	0.091	0.023	
		富田林市役所	商	354	5156	0.036	141	840	30	78	0.207	0.061	
	和泉 柏原 瀬井寺	石屋中学校	住	348	5043	0.023	53	195	0	0	0.110	0.038	
		幸小学校	住	354	5143	0.033	112	565	3	7	0.136	0.051	
		府立修徳学院	未	353	5145	0.030	106	494	10	20	0.174	0.053	
		柏原市役所	住	344	4956	0.022	40	154	3	7	0.137	0.038	
		道明寺東小学校	住	322	4740	0.025	62	255	5	8	0.154	0.046	
	島本町 熊取町 岬町	島本町役場	住	353	5117	0.029	98	437	7	13	0.161	0.050	
		熊取町役場	住	303	4389	0.009	4	5	0	0	0.067	0.016	
		役場	住	361	5213	0.018	23	65	0	0	0.092	0.028	
		孝子	未	360	5234	0.023	40	141	0	0	0.105	0.035	
		淡輪	住	359	5244	0.025	48	156	0	0	0.114	0.038	
大阪 堺 豊中	多奈川 淀屋橋 市役所 豊中市役所 千里	多奈川	住	358	5190	0.024	49	180	0	0	0.111	0.036	
		淀屋橋	商	333	4802	0.016	12	19	0	0	0.084	0.027	
		市役所	商	361	5276	0.012	2	3	0	0	0.063	0.021	
		豊中市役所	商	340	4899	0.024	38	140	1	2	0.127	0.039	
		千里	商	338	4801	0.015	11	23	0	0	0.099	0.025	

都 道 府 県	市 町 村	測 定 局	用 途 地 域	昼間	昼間	昼間の	昼間の1時間値が		昼間の1時間値が		昼間の	昼間の	備 考
				測定	測定	1時間値の	0.06ppmを		0.12ppm以上		1時間値の	1時間値の	
				日数	時間	年平均値	超えた日数と時間数		の日数と時間数		最高値	の年平均値	
(日)	(時間)	(ppm)	(日)	(時間)	(日)	(時間)	(ppm)	(ppm)					
大阪	松原	松原市役所	住	348	5033	0.021	29	71	0	0	0.104	0.034	
	摂津	摂津市役所	職工	351	5119	0.019	28	100	0	0	0.113	0.031	
	東大阪	東大阪市公安局監視センター	商	362	5367	0.020	35	99	0	0	0.112	0.034	
	岸和田	泉南府民センター 岸和田市役所	住 商	347 366	5040 5394	0.024 0.015	58 22	174 59	0 0	0 0	0.095 0.104	0.040 0.025	
	高槻	高槻市役所	住	352	5112	0.021	16	47	0	0	0.096	0.033	
	河内長野	長野小学校	住	354	5126	0.030	97	432	8	18	0.150	0.049	
	和泉	国府小学校	住	341	4936	0.024	42	161	0	0	0.113	0.039	
	藤井寺	藤井寺市役所	住	347	5052	0.021	47	183	4	8	0.150	0.038	
	泉南	泉南市役所	住	337	4867	0.028	67	268	3	5	0.132	0.044	

非メタン炭化水素 (NMHC :年間値)

昭和62年度

都 道 府 県	市 町 村	測 定 局	用 途 地 域	測定時間 (時間)	年平均値 ppmC	6~9時に おける 年平均値 ppmC	6~9時 測定日数 (日)	6~9時3時間平均値		6~9時3時間平均値が 0.20ppmCを 超えた日数とその割合		6~9時3時間平均値が 0.31ppmCを 超えた日数とその割合		備 考
								最高値 ppmC	最低値 ppmC	(日)	(%)	(日)	(%)	
大阪	大阪	国設大阪(センター)	準工	8150	0.60	0.57	354	3.53	0.11	328	92.7	276	78.0	
		此花区役所	住	8235	0.46	0.55	312	3.21	0.12	287	92.0	236	75.6	
		淀川区役所	商	8394	0.56	0.59	354	3.31	0.12	342	96.6	293	82.8	
		摂陽中学校	住	8594	0.79	0.89	353	3.90	0.21	353	100.0	334	94.6	
		府立大学	住	8116	0.35	0.35	354	1.31	0.08	288	81.4	166	46.9	
	吹田	少林寺	住	7911	0.51	0.55	330	1.99	0.17	319	96.7	255	77.3	
		熊寺	住	8363	0.49	0.53	350	2.02	0.14	326	93.1	260	74.3	
		金岡	住	7797	0.47	0.49	326	2.18	0.11	299	91.7	243	74.5	
		三宝	住	8484	0.55	0.60	356	2.21	0.14	347	97.5	294	82.6	
		吹田市北消防署	住	7957	0.33	0.38	336	2.12	0.00	240	71.4	166	49.4	
	豊中	泉大津市役所	準工	8434	0.68	0.60	359	1.71	0.01	324	90.3	297	82.7	
		寝屋川市役所	住	6527	0.57	0.60	266	2.45	0.15	261	98.1	246	92.5	
		高石市公害監視センター	商	8206	0.40	0.47	344	1.93	0.08	291	84.6	225	65.4	
		取石小学校	住	8037	0.40	0.42	340	1.59	0.07	292	85.9	218	64.1	
		東大阪西保健所	商	6602	0.61	0.66	288	3.74	0.11	273	94.8	245	85.1	
	池田	池田市立南畑会館	住	5995	0.26	0.31	261	1.22	0.08	160	61.3	91	34.9	
		貝塚市消防署	住	7603	0.39	0.41	332	1.16	0.09	280	84.3	214	64.5	
		富田林	商	7601	0.33	0.33	322	0.90	0.06	263	81.7	167	51.9	
		島本町	住	7947	0.36	0.45	349	1.79	0.07	290	83.1	237	67.9	
		大阪	住	8253	0.69	0.91	312	3.10	0.15	311	99.7	307	98.4	
	豊中	北粉浜小学校	住	7728	0.76	0.78	293	2.66	0.24	293	100.0	286	97.6	
		豊中市役所	商	7726	0.56	0.60	335	2.30	0.16	329	98.2	293	87.5	
		千里	商	8421	0.36	0.40	356	1.83	0.07	271	76.1	190	53.4	
		泉町	住	8128	0.68	0.89	345	3.22	0.13	341	98.8	330	95.7	
		淀川工業高校	住	7945	0.92	1.09	341	2.69	0.22	341	100.0	339	99.4	
	八尾	八尾市立病院	住	8009	1.00	1.33	350	3.94	0.19	349	99.7	344	98.3	
		松原市役所	住	8233	0.64	0.63	359	2.69	0.16	355	98.9	331	92.2	
		摂津市役所	準工	7925	0.56	0.60	344	2.10	0.15	341	99.1	317	92.2	
		岸和田市役所	商	8379	0.66	0.66	351	2.27	0.13	340	96.9	310	88.3	
		高槻市役所	住	8223	0.68	0.84	358	2.83	0.13	354	98.9	343	95.8	
和泉		国府小学校	住	7306	0.67	0.78	317	1.65	0.11	312	98.4	294	92.7	

(注) 測定はすべて直接法によるものである。

都 道 府 県	市 町 村	測 定 局	用 途 地 域	メ タ ン						全 炭 化 水 素						測 定 ま た は 換 算 方 式	備 考
				測定時間	年平均値	6~9時に おける 年平均値	6~9時 測定日数	6~9時3時間平均値		測定時間	年平均値	6~9時に おける 年平均値	6~9時 測定日数	6~9時3時間平均値			
								最高値	最低値					最高値	最低値		
								ppmC	ppmC					ppmC	ppmC		
(時間)	ppmC	ppmC	(日)	ppmC	ppmC	(時間)	ppmC	ppmC	(日)	ppmC	ppmC						
大阪	大阪	国技大阪(センター) 北花区役所 淀川区役所 摂陽中学校 府立大学	準工 住 商 住 住	8150	1.83	1.87	354	2.89	1.62	8150	2.43	2.44	354	6.42	1.82	直 直 直 直	
				8234	1.87	1.88	312	2.41	1.60	8235	2.33	2.43	312	5.62	1.86		
				8394	1.74	1.75	354	2.21	1.57	8394	2.30	2.34	354	5.53	1.81		
				8594	1.78	1.82	353	2.34	1.60	8595	2.56	2.71	353	6.05	1.92		
				8116	1.85	1.87	354	2.20	1.64	8116	2.21	2.23	354	3.41	1.79		
	吹田	少林寺 垂寺 金岡 三空 吹田市北消防署	住 住 住 住 住	7911	1.87	1.90	330	2.26	1.67	7911	2.38	2.45	330	4.25	1.87	直 直 直 直	
				8363	1.88	1.90	350	2.28	1.67	8363	2.37	2.43	350	4.23	1.84		
				7797	1.88	1.90	326	2.37	1.70	7797	2.35	2.40	326	4.55	1.90		
				8484	1.87	1.89	356	2.26	1.68	8484	2.42	2.49	356	4.42	1.90		
				7957	1.76	1.78	336	2.06	1.64	7957	2.09	2.16	336	4.10	1.70		
	泉大津 寝屋川 高石 東大阪	泉大津市役所 寝屋川市役所 高石市公害監視センター 取石小学校 東大阪西保健所	準工 住 商 住 商	8434	1.82	1.85	359	2.14	1.49	8434	2.50	2.45	359	3.74	1.72	直 直 直 直	
				6527	1.86	1.90	266	2.40	1.66	6527	2.43	2.50	266	4.85	1.99		
				8206	1.87	1.89	344	2.30	1.65	8206	2.27	2.37	344	4.05	1.79		
				8037	1.87	1.88	340	2.17	1.64	8037	2.26	2.31	340	3.70	1.74		
				6602	1.85	1.91	288	2.69	1.64	6602	2.46	2.57	288	6.37	1.93		
	池田 貝塚 富田林 島本町 大阪	池田市立南畑会館 貝塚市消防署 富田林市役所 島本町役場 出来島小学校	住 住 商 住 住	5995	1.79	1.80	261	1.99	1.64	5995	2.05	2.12	261	3.14	1.79	直 直 直 直	
				7603	1.80	1.83	332	2.04	1.62	7603	2.19	2.23	332	3.20	1.77		
				7601	1.80	1.82	322	2.20	1.64	7601	2.13	2.15	322	2.73	1.80		
				7947	1.76	1.82	349	2.13	1.64	7947	2.13	2.27	349	3.91	1.82		
				8252	1.90	1.92	312	3.57	1.76	8252	2.60	2.83	312	5.40	1.99		
	豊中 吹田 守口	北粉浜小学校 豊中市役所 千里 泉町 淀川工業高校	住 商 商 住 住	7728	1.87	1.88	293	2.42	1.22	7728	2.64	2.66	293	5.07	1.67	直 直 直 直	
				7726	1.81	1.82	335	2.15	1.66	7726	2.37	2.43	335	4.45	1.88		
				8421	1.76	1.78	356	2.00	1.50	8421	2.12	2.17	356	3.83	1.63		
				8128	1.78	1.81	345	2.16	1.64	8128	2.46	2.71	345	5.38	1.90		
				7945	1.87	1.91	341	2.61	1.68	7945	2.79	3.00	341	4.83	2.03		
	八尾 松原 摂津 東大阪 岸和田	八尾市立病院 松原市役所 摂津市役所 東大阪市公害監視センター 岸和田市役所	住 住 準工 商 商	8009	1.89	1.95	350	2.56	1.68	8009	2.88	3.28	350	6.33	2.00	直 直 直 プロパン 直	
				8233	1.85	1.88	359	2.38	1.70	8233	2.49	2.50	359	4.97	1.96		
				7925	1.83	1.86	344	2.12	1.68	7925	2.39	2.46	344	4.19	1.97		
				8373	1.39	1.53	348	3.06	0.95	8373	1.39	1.53	348	3.06	0.95		
				8379	1.95	1.98	351	2.23	1.47	8379	2.61	2.64	351	4.43	2.00		
高槻 和泉	高槻市役所 国府小学校	住 住	8223	1.82	1.86	358	2.11	1.65	8223	2.50	2.70	358	4.94	1.94	直 直		
			7306	1.88	1.93	317	2.41	1.63	7306	2.55	2.71	317	3.92	1.86			

(注) 測定または換算方式の欄は次の区分に従って記入している。

「直」=直接法

「ア」=全炭化水素計(プロパン換算)

浮遊粒子状物質 (SPM :年間値)

昭和62年度

都道府県	市町村	測定局	川名	有効測定日数	測定時間	1時間値が0.20 mg/m ³ を超えた時間数とその割合		日平均値0.10 mg/m ³ を超えた日数とその割合		1時間値の最高値	日平均値の2%除外値	日平均値が0.10 mg/m ³ を超えた日が2日以上連続したことの有無		環境基準の長期的評価による日平均値が0.10 mg/m ³ を超えた日数	測定方法	備考
						(時間)	(%)	(日)	(%)			有	無			
						(日)	(時間)	mg/m ³	(時間)			(%)	(日)			
大阪	大阪	国設大阪(センター) 犀町中学校 此花区役所 平尾小学校 淀中学校	準工 商 住 住 住	321	7911	0.044	24	0.3	10	3.1	0.267	0.114	X	9	β線吸収法	
				350	8465	0.042	41	0.5	16	4.6	0.294	0.109	X	16	β線吸収法	
				364	8678	0.045	48	0.6	17	4.7	0.328	0.119	X	17	β線吸収法	
				366	8715	0.053	95	1.1	29	7.9	0.483	0.144	X	29	β線吸収法	
				298	7211	0.050	32	0.4	13	4.4	0.321	0.123	X	13	β線吸収法	
		淀川区役所 藤山中学校 大宮中学校 豊野小学校 南陵中学校	商 住 住 住 住	358	8559	0.042	26	0.3	14	3.9	0.278	0.117	X	13	光散乱法	
				365	8710	0.049	79	0.9	26	7.1	0.417	0.141	X	26	β線吸収法	
				362	8635	0.041	38	0.4	13	3.6	0.307	0.120	X	12	光散乱法	
				361	8635	0.041	53	0.6	14	3.9	0.321	0.126	X	14	光散乱法	
				365	8714	0.033	15	0.2	7	1.9	0.265	0.096	X	4	β線吸収法	
	堺	摂陽中学校 今宮中学校 堀江小学校 茨田北小学校 少林寺	住 商 商 住 住	357	8525	0.045	52	0.6	14	3.9	0.374	0.118	X	14	光散乱法	
				337	8137	0.035	11	0.1	9	2.7	0.244	0.102	X	9	β線吸収法	
				360	8595	0.036	6	0.1	6	1.7	0.239	0.094	X	4	β線吸収法	
				352	8407	0.049	88	1.0	22	6.3	0.422	0.135	X	22	β線吸収法	
				340	8317	0.053	55	0.7	17	5.0	0.317	0.120	X	17	β線吸収法	
		錦 浜寺 石津 金剛 浜寺公園	住 住 住 住 風致	350	8430	0.045	66	0.8	16	4.6	0.359	0.127	X	16	光散乱法	
				294	7154	0.051	54	0.8	12	4.1	0.410	0.108	X	10	β線吸収法	
				349	8440	0.044	56	0.7	13	3.7	0.352	0.115	X	11	光散乱法	
				343	8250	0.051	75	0.9	14	4.1	0.460	0.112	X	10	光散乱法	
				351	8450	0.048	72	0.9	14	4.0	0.392	0.112	X	12	光散乱法	
	豊中	三宝 若松台 登美丘 野田 千成	住 住 住 住 準工	354	8525	0.053	71	0.8	19	5.4	0.431	0.124	X	18	β線吸収法	
				346	8370	0.042	27	0.3	6	1.7	0.408	0.098	X	4	β線吸収法	
				350	8407	0.042	39	0.5	6	1.7	0.463	0.095	X	2	光散乱法	
				360	8666	0.048	66	0.8	16	4.4	0.350	0.126	X	16	光散乱法	
				362	8674	0.054	76	0.9	27	7.5	0.340	0.146	X	27	光散乱法	
	吹田 泉大津	吹田保健所 吹田市西消防署 吹田市北消防署 泉大津保健所 泉大津市役所	住 住 住 商 準工	351	8416	0.049	79	0.9	19	5.4	0.318	0.128	X	19	β線吸収法	
				356	8574	0.040	34	0.4	13	3.7	0.309	0.117	X	12	β線吸収法	
				349	8403	0.035	23	0.3	9	2.6	0.321	0.104	X	7	β線吸収法	
				342	8243	0.050	46	0.6	14	4.1	0.405	0.113	X	13	β線吸収法	
				357	8664	0.044	30	0.3	6	1.7	0.964	0.097	0	0	β線吸収法	
	守口 枚方 寝屋川	第一測定局(金田) 第二測定局(大日) 王仁公園 楠葉 成田	住 準工 未 住 住	339	8177	0.043	62	0.8	13	3.8	0.376	0.117	X	12	β線吸収法	
				337	8112	0.035	28	0.3	8	2.4	0.292	0.102	X	6	β線吸収法	
				344	8280	0.040	43	0.5	14	4.1	0.326	0.112	X	13	β線吸収法	
				362	8695	0.035	7	0.1	6	1.7	0.260	0.093	X	4	β線吸収法	
				336	8193	0.045	28	0.3	8	2.4	0.303	0.101	0	1	β線吸収法	

都道府県	市町村	測定局	用途	有効測定日数	測定時間	年平均値	1時間値が0.20 mg/m ³ を超えた時間数とその割合		日平均値 0.10 mg/m ³ を超えた日数とその割合		1時間値の最高値	日平均値の2%除外値	日平均値が0.10 mg/m ³ を超えた日が2日以上連続したことの有無	環境基準の長期的評価による日平均値が0.10 mg/m ³ を超えた日数	測定方法	備考
							(日)	(%)	(日)	(%)						
							(時間)	(%)	mg/m ³	mg/m ³						
大阪	松原 大東 高石 東大阪	大塚給食センター 大東市役所 高石市公署監視センター 取石小学校 東大阪市西保健所	単工 住 商 住 商	352	8483	0.029	27	0.3	3	0.9	0.316	0.087	0	0	β線吸収法 光散乱法 光散乱法 光散乱法 β線吸収法	
				351	8372	0.052	136	1.6	27	7.7	0.433	0.153	X	27		
				361	8645	0.055	97	1.1	29	8.0	0.570	0.137	X	29		
				338	8095	0.055	109	1.3	32	9.5	0.710	0.132	X	31		
				358	8588	0.054	123	1.4	32	8.9	0.441	0.162	X	32		
池田 高槻 貝塚 泉佐野 島本町	池田市立南郷会館 高槻南 貝塚市消防署 泉佐野保健所 島本町役場	住 住 住 単工 住	351	8369	0.033	14	0.2	5	1.4	0.322	0.086	X	3	光散乱法 β線吸収法 光散乱法 β線吸収法 β線吸収法		
			355	8609	0.041	19	0.2	7	2.0	0.416	0.098	X	2			
			346	8266	0.042	23	0.3	7	2.0	0.314	0.100	X	2			
			356	8555	0.037	12	0.1	4	1.1	0.248	0.088	0	0			
			351	8372	0.042	47	0.6	15	4.3	0.356	0.119	X	13			
大阪 豊中 吹田	梅田新道 北粉浜小学校 今里交差点 千里 泉町	商 商 商 商 住	362	8692	0.048	56	0.6	19	5.2	0.359	0.122	X	19	β線吸収法 β線吸収法 β線吸収法 光散乱法 β線吸収法		
			364	8698	0.069	118	1.4	46	12.6	0.365	0.150	X	46			
			363	8669	0.055	79	0.9	27	7.4	0.322	0.142	X	27			
			360	8655	0.048	53	0.6	16	4.4	0.410	0.123	X	15			
			358	8634	0.053	51	0.6	23	6.4	0.351	0.124	X	23			
守口 枚方 八尾 東大阪 岸和田	淀川工業高校 摂 摂 八尾市立病院 東大阪市公署監視センター 岸和田市役所	住 住 住 商 商	355	8524	0.067	122	1.4	40	11.3	0.350	0.147	X	40	β線吸収法 β線吸収法 β線吸収法 β線吸収法 β線吸収法		
			351	8458	0.050	30	0.4	18	5.1	0.315	0.118	X	18			
			356	8525	0.079	246	2.9	78	21.9	0.426	0.174	X	78			
			362	8705	0.051	88	1.0	25	6.9	0.362	0.135	X	25			
			356	8607	0.029	1	0.0	0	0.0	0.203	0.070	0	0			
和泉	国府小学校	住	305	7387	0.057	65	0.9	20	6.6	0.366	0.123	X	18	β線吸収法		

(注) 1. 測定方法の欄は次の区分に従って記入している。

「β線吸収法」=ベータ線吸収法

「光散乱法」=光散乱法により得られる相対濃度を同時に測定したローボリウム・エアサンプラーによる測定結果を用いて重量濃度に換算

2. 「環境基準の長期的評価による日平均値が0.10 mg/m³を超えた日数」とは、日平均値の高い方から2%の範囲の日平均値を除外した後の日平均値のうち、0.10 mg/m³を超えた日数である。ただし、日平均値が0.10 mg/m³を超えた日が2日以上連続した延日数のうち、2%除外数当日に入っている日数分については除外しない。

浮遊粉じん

(DUST :年間値)

昭和62年度

都 道 府 県	市 町 村	測 定 局	用 途 地 域	有 効 測 定 日 数	測定時間	年平均値	1時間値の 最高値	日平均値の 2%除外値	備 考
				(日)	(時間)	mg/m ³	mg/m ³	mg/m ³	
大阪	大阪	淀川区役所 大宮中学校 聖賢小学校 摂陽中学校 府立大学	商 住 住 住 住	358	8559	0.051	0.345	0.148	
				362	8635	0.050	0.386	0.151	
				361	8635	0.045	0.356	0.141	
				357	8525	0.054	0.471	0.149	
				349	8343	0.051	0.581	0.124	
		錦 石津 金岡 垂寺公園 登美丘	住 住 住 風致 住	350	8430	0.056	0.438	0.156	
				349	8440	0.052	0.419	0.136	
				350	8418	0.062	0.554	0.135	
				351	8450	0.060	0.496	0.141	
				350	8407	0.052	0.579	0.119	
豊中 吹田	豊中市南消防署 野田 千成 吹田市西消防署 吹田市北消防署	準工 住 準工 住 住	351	8400	0.046	0.328	0.135		
			360	8666	0.035	0.250	0.089		
			362	8674	0.043	0.270	0.115		
			353	8487	0.044	0.344	0.129		
			365	8737	0.035	0.405	0.103		
守口 枚方 八尾	守口保健所 枚方市役所 楠葉 八尾保健所 志紀公園	住 商 住 住 住	350	8363	0.051	0.453	0.159		
			342	8196	0.045	0.351	0.133		
			318	7657	0.043	0.355	0.121		
			348	8312	0.053	0.466	0.149		
			364	8670	0.088	0.810	0.234		
寝屋川 大東 高石	寝屋川市役所 大東市役所 高石中学校 高石市公習監視センター 羽衣学園	住 住 住 商 住	348	8359	0.047	0.399	0.136		
			351	8372	0.050	0.426	0.153		
			351	8379	0.053	0.550	0.129		
			361	8645	0.046	0.470	0.114		
			360	8635	0.051	0.510	0.124		
東大阪 池田 貝塚	高陽小学校 取石小学校 東大阪市東支所 池田市立南畑会館 貝塚市消防署	住 住 商 住 住	338	8093	0.054	0.530	0.131		
			338	8095	0.051	0.630	0.125		
			351	8384	0.061	0.677	0.188		
			351	8369	0.032	0.312	0.083		
			346	8266	0.042	0.328	0.101		
茨木 泉佐野 富田林 柏原	茨木市役所 泉佐野市役所 富田林市役所 府立藤花学院 柏原市役所	商 住 商 未 住	348	8355	0.040	0.382	0.115		
			289	7030	0.037	0.282	0.089		
			349	8358	0.046	0.610	0.098		
			339	8176	0.044	0.324	0.102		
			352	8419	0.044	0.384	0.109		

浮遊粉じん (DUST : 年間値) 昭和62年度

都 道 府 県	市 町 村	測 定 場 所	用 途 地 域	有 効 測 定 日 数	測 定 時 間	年 平 均 値	1時間値の 最 高 値	日平均値の 2%除外値	備 考
				(日)	(時間)	mg/m ³	mg/m ³	mg/m ³	
大阪	熊取町 碑町	熊取町役場 役場 孝子 淡輪 深日	住 住 未 住 住	348	8415	0.018	0.141	0.039	
				360	8587	0.031	0.266	0.074	
				357	8531	0.028	0.282	0.063	
				360	8577	0.034	0.473	0.081	
				345	8261	0.032	0.321	0.078	
大阪	多奈川 小島 東加 西加 出来島小学校	住 未 未 未 住	347	8365	0.031	0.347	0.073		
			356	8492	0.028	0.314	0.065		
			351	8348	0.029	0.320	0.067		
			347	8274	0.030	0.246	0.066		
			361	8630	0.058	0.370	0.152		
堺 豊中	杭金町交差点 新森小路小学校 海老江西小学校 市役所 豊中市役所	働 住 働 商 商	354	8495	0.063	0.541	0.182		
			357	8549	0.054	0.483	0.166		
			345	8221	0.057	0.414	0.149		
			351	8467	0.059	0.433	0.130		
			350	8356	0.041	0.333	0.116		
吹田 松原 摂津 岸和田	千早 泉町 松原市役所 摂津市役所 泉南府民センター	商 住 住 働 住	360	8655	0.035	0.290	0.087		
			362	8666	0.048	0.337	0.135		
			347	8304	0.058	0.431	0.136		
			349	8339	0.046	0.352	0.127		
			351	8379	0.045	0.362	0.107		
高槻 河内長野 藤井寺 泉南	高槻市役所 長野小学校 藤井寺市役所 泉南市役所	住 住 住 住	349	8331	0.042	0.414	0.115		
			351	8356	0.039	0.334	0.083		
			352	8403	0.045	0.532	0.108		
			341	8163	0.038	0.302	0.092		

(注) 「浮遊粉じん」とは、光散乱法による相対濃度計の指示値そのままのものであり、浮遊粒子状物質(粒径10ミクロン以下のもの)の重量濃度へ換算しないものをいう。

II 大氣污染物質月間測定結果



二酸化硫黄 (SO₂ : 月間値)

市町村	測定局	項目	昭和62年										昭和63年		
			4月	5月	6月	7月	8月	9月	10月	11月	12月	1月	2月	3月	
大坂府 大坂市 (センター)	国路大坂	有効測定日数 (日)	30	29	30	26	30	26	30	29	31	31	28	31	
		測定時間 (時間)	713	728	718	661	736	691	724	713	739	742	687	741	
		月平均値 (ppm)	0.015	0.011	0.011	0.010	0.010	0.010	0.012	0.014	0.017	0.014	0.011	0.012	
		1時間値が0.1ppmを超えた時間数 (時間)	0	0	0	0	0	0	0	0	0	0	0	0	
		日平均値が0.04ppmを超えた日数 (日)	0	0	0	0	0	0	0	0	0	0	0	0	
		1時間値の最高値 (ppm)	0.037	0.026	0.032	0.029	0.027	0.024	0.047	0.041	0.056	0.044	0.043	0.039	
		日平均値の最高値 (ppm)	0.021	0.018	0.019	0.016	0.016	0.014	0.027	0.027	0.032	0.032	0.023	0.019	
大坂府 大坂市 扇町中学校	扇町中学校	有効測定日数 (日)	29	31	30	25	26	30	31	30	31	31	29	31	
		測定時間 (時間)	699	740	710	644	652	709	738	715	740	739	690	740	
		月平均値 (ppm)	0.014	0.012	0.010	0.011	0.009	0.008	0.009	0.013	0.016	0.013	0.009	0.009	
		1時間値が0.1ppmを超えた時間数 (時間)	0	0	0	0	0	0	0	0	0	0	0	0	
		日平均値が0.04ppmを超えた日数 (日)	0	0	0	0	0	0	0	0	0	0	0	0	
		1時間値の最高値 (ppm)	0.037	0.027	0.026	0.027	0.024	0.019	0.035	0.060	0.074	0.073	0.054	0.032	
		日平均値の最高値 (ppm)	0.021	0.017	0.018	0.017	0.014	0.011	0.023	0.030	0.031	0.028	0.023	0.018	
大坂府 北花区役所	北花区役所	有効測定日数 (日)	30	31	30	31	31	30	31	30	31	30	29	31	
		測定時間 (時間)	715	739	714	736	738	711	738	715	737	723	692	740	
		月平均値 (ppm)	0.016	0.015	0.013	0.011	0.010	0.010	0.012	0.015	0.018	0.013	0.011	0.012	
		1時間値が0.1ppmを超えた時間数 (時間)	0	0	0	0	0	0	0	0	0	0	0	0	
		日平均値が0.04ppmを超えた日数 (日)	0	0	0	0	0	0	0	0	0	0	0	0	
		1時間値の最高値 (ppm)	0.041	0.039	0.037	0.030	0.031	0.029	0.052	0.051	0.064	0.057	0.059	0.049	
		日平均値の最高値 (ppm)	0.023	0.022	0.022	0.018	0.016	0.016	0.026	0.033	0.034	0.028	0.024	0.024	

二酸化硫黄 (SO₂ : 月間値)

市町村	測定局	項目	昭和62年										昭和63年		
			4月	5月	6月	7月	8月	9月	10月	11月	12月	1月	2月	3月	
大坂	勝山中学校	有効測定日数 (日)	30	31	30	31	31	30	31	30	31	31	28	31	
		測定時間 (時間)	714	740	715	740	737	714	736	716	740	740	686	739	
		月平均値 (ppm)	0.014	0.012	0.010	0.008	0.010	0.007	0.008	0.012	0.014	0.012	0.009	0.009	
		1時間値が0.1ppmを超えた時間数 (時間)	0	0	0	0	0	0	0	0	0	0	0	0	
		日平均値が0.04ppmを超えた日数 (日)	0	0	0	0	0	0	0	0	0	0	0	0	
		1時間値の最高値 (ppm)	0.036	0.036	0.028	0.025	0.025	0.020	0.041	0.038	0.058	0.043	0.049	0.051	
		日平均値の最高値 (ppm)	0.019	0.019	0.020	0.015	0.016	0.012	0.021	0.025	0.028	0.023	0.019	0.019	
大坂	大宮中学校	有効測定日数 (日)	30	31	30	31	31	30	31	30	31	31	29	28	
		測定時間 (時間)	716	737	715	738	740	714	734	714	740	740	692	692	
		月平均値 (ppm)	0.012	0.011	0.011	0.010	0.010	0.008	0.010	0.012	0.015	0.011	0.008	0.008	
		1時間値が0.1ppmを超えた時間数 (時間)	0	0	0	0	0	0	0	0	0	0	0	0	
		日平均値が0.04ppmを超えた日数 (日)	0	0	0	0	0	0	0	0	0	0	0	0	
		1時間値の最高値 (ppm)	0.031	0.026	0.028	0.025	0.025	0.019	0.041	0.043	0.051	0.044	0.037	0.027	
		日平均値の最高値 (ppm)	0.018	0.017	0.021	0.015	0.016	0.012	0.023	0.022	0.027	0.023	0.019	0.016	
大坂	豊賢小学校	有効測定日数 (日)	30	31	30	31	31	30	31	30	31	31	29	31	
		測定時間 (時間)	714	739	715	738	737	714	739	714	740	740	691	736	
		月平均値 (ppm)	0.014	0.010	0.010	0.010	0.008	0.007	0.009	0.011	0.013	0.011	0.008	0.009	
		1時間値が0.1ppmを超えた時間数 (時間)	0	0	0	0	0	0	0	0	0	0	0	0	
		日平均値が0.04ppmを超えた日数 (日)	0	0	0	0	0	0	0	0	0	0	0	0	
		1時間値の最高値 (ppm)	0.033	0.027	0.027	0.023	0.028	0.020	0.037	0.039	0.053	0.041	0.038	0.033	
		日平均値の最高値 (ppm)	0.020	0.016	0.017	0.017	0.016	0.011	0.023	0.023	0.026	0.025	0.019	0.016	

二酸化硫黄 (SO₂ : 月間値)

市町村	測定局	項目	昭和62年									昭和63年		
			4月	5月	6月	7月	8月	9月	10月	11月	12月	1月	2月	3月
大阪府	南塚中学校	有効測定日数 (日)	30	31	30	31	30	30	31	30	30	31	29	30
		測定時間 (時間)	710	734	716	739	734	714	738	716	731	738	691	733
		月平均値 (ppm)	0.015	0.013	0.012	0.010	0.010	0.007	0.009	0.011	0.015	0.012	0.010	0.010
		1時間値が0.1ppmを超えた時間数 (時間)	0	0	0	0	0	0	0	0	0	0	0	0
		日平均値が0.04ppmを超えた日数 (日)	0	0	0	0	0	0	0	0	0	0	0	0
		1時間値の最高値 (ppm)	0.043	0.042	0.033	0.030	0.031	0.024	0.033	0.039	0.052	0.038	0.046	0.043
		日平均値の最高値 (ppm)	0.023	0.022	0.021	0.016	0.015	0.011	0.020	0.023	0.027	0.024	0.019	0.021
大阪府	摂陽中学校	有効測定日数 (日)	30	31	30	30	31	30	31	30	31	31	29	31
		測定時間 (時間)	714	739	716	725	735	714	740	714	740	738	690	739
		月平均値 (ppm)	0.012	0.010	0.009	0.008	0.008	0.005	0.007	0.009	0.011	0.009	0.008	0.008
		1時間値が0.1ppmを超えた時間数 (時間)	0	0	0	0	0	0	0	0	0	0	0	0
		日平均値が0.04ppmを超えた日数 (日)	0	0	0	0	0	0	0	0	0	0	0	0
		1時間値の最高値 (ppm)	0.035	0.031	0.027	0.020	0.020	0.017	0.032	0.034	0.039	0.035	0.038	0.028
		日平均値の最高値 (ppm)	0.020	0.016	0.016	0.012	0.013	0.009	0.016	0.021	0.022	0.020	0.021	0.014
大阪府	今宮中学校	有効測定日数 (日)	30	31	30	31	31	30	29	30	31	31	29	29
		測定時間 (時間)	715	738	713	737	736	712	726	715	739	740	683	719
		月平均値 (ppm)	0.015	0.014	0.014	0.012	0.011	0.009	0.009	0.012	0.016	0.012	0.008	0.008
		1時間値が0.1ppmを超えた時間数 (時間)	0	0	0	0	0	0	0	0	0	0	0	0
		日平均値が0.04ppmを超えた日数 (日)	0	0	0	0	0	0	0	0	0	0	0	0
		1時間値の最高値 (ppm)	0.042	0.043	0.039	0.033	0.029	0.022	0.044	0.040	0.066	0.057	0.040	0.049
		日平均値の最高値 (ppm)	0.023	0.021	0.026	0.019	0.017	0.013	0.021	0.024	0.033	0.030	0.021	0.018

二氧化硫 (SO₂ : 月間値)

市町村	測定局	項目	昭和62年										昭和63年		
			4月	5月	6月	7月	8月	9月	10月	11月	12月	1月	2月	3月	
大阪府	堀江小学校	有効測定日数 (日)	27	31	30	30	30	30	31	30	31	31	31	29	31
		測定時間 (時間)	671	740	715	717	736	715	740	712	741	740	688	734	
		月平均値 (ppm)	0.011	0.008	0.009	0.011	0.010	0.007	0.010	0.013	0.016	0.012	0.009	0.009	
		1時間値が0.1ppmを超えた時間数 (時間)	0	0	0	0	0	0	0	0	0	0	0	0	
		日平均値が0.04ppmを超えた日数 (日)	0	0	0	0	0	0	0	0	0	0	0	0	
		1時間値の最高値 (ppm)	0.032	0.020	0.022	0.026	0.026	0.026	0.040	0.044	0.069	0.051	0.046	0.040	
		日平均値の最高値 (ppm)	0.018	0.013	0.016	0.016	0.015	0.013	0.027	0.028	0.032	0.029	0.024	0.018	
大阪府	茨田北小学校	有効測定日数 (日)	30	31	30	31	31	29	31	30	31	31	29	30	
		測定時間 (時間)	710	738	714	735	740	700	737	715	740	739	690	728	
		月平均値 (ppm)	0.011	0.009	0.007	0.007	0.007	0.007	0.008	0.010	0.013	0.010	0.007	0.007	
		1時間値が0.1ppmを超えた時間数 (時間)	0	0	0	0	0	0	0	0	0	0	0	0	
		日平均値が0.04ppmを超えた日数 (日)	0	0	0	0	0	0	0	0	0	0	0	0	
		1時間値の最高値 (ppm)	0.028	0.027	0.023	0.022	0.023	0.024	0.040	0.040	0.048	0.041	0.032	0.034	
		日平均値の最高値 (ppm)	0.016	0.015	0.015	0.014	0.015	0.012	0.019	0.018	0.026	0.023	0.015	0.015	
大阪府	府立大学	有効測定日数 (日)	30	31	30	31	31	30	31	30	31	30	28	30	
		測定時間 (時間)	714	735	710	738	735	715	738	708	737	735	677	731	
		月平均値 (ppm)	0.010	0.008	0.008	0.011	0.013	0.010	0.009	0.009	0.008	0.007	0.007	0.007	
		1時間値が0.1ppmを超えた時間数 (時間)	0	0	0	0	0	0	0	0	0	0	0	0	
		日平均値が0.04ppmを超えた日数 (日)	0	0	0	0	0	0	0	0	0	0	0	0	
		1時間値の最高値 (ppm)	0.030	0.028	0.037	0.036	0.037	0.027	0.032	0.032	0.033	0.033	0.042	0.050	
		日平均値の最高値 (ppm)	0.015	0.015	0.014	0.020	0.019	0.014	0.015	0.017	0.015	0.014	0.014	0.017	

二酸化硫黄 (SO₂ : 月間値)

市町村	測定局	項目	昭和62年									昭和63年		
			4月	5月	6月	7月	8月	9月	10月	11月	12月	1月	2月	3月
堺	石	有効測定日数 (日)	30	31	28	29	30	30	29	30	31	30	29	28
		測定時間 (時間)	713	736	687	716	726	714	724	719	738	732	694	715
		月平均値 (ppm)	0.014	0.013	0.012	0.011	0.010	0.012	0.013	0.014	0.015	0.013	0.011	0.011
		1時間値が0.1ppmを超えた時間数 (時間)	0	0	0	0	0	0	0	0	0	0	0	0
		日平均値が0.04ppmを超えた日数 (日)	0	0	0	0	0	0	0	0	0	0	0	0
		1時間値の最高値 (ppm)	0.053	0.068	0.051	0.068	0.048	0.056	0.040	0.049	0.054	0.052	0.053	0.073
		日平均値の最高値 (ppm)	0.022	0.023	0.020	0.024	0.017	0.023	0.022	0.027	0.026	0.026	0.019	0.023
堺	金岡	有効測定日数 (日)	30	30	30	29	26	30	31	23	31	31	29	31
		測定時間 (時間)	712	728	711	716	696	717	741	548	742	743	691	741
		月平均値 (ppm)	0.009	0.007	0.008	0.005	0.006	0.006	0.007	0.008	0.008	0.007	0.006	0.006
		1時間値が0.1ppmを超えた時間数 (時間)	0	0	0	0	0	0	0	0	0	0	0	0
		日平均値が0.04ppmを超えた日数 (日)	0	0	0	0	0	0	0	0	0	0	0	0
		1時間値の最高値 (ppm)	0.030	0.025	0.029	0.033	0.026	0.018	0.037	0.035	0.029	0.033	0.031	0.037
		日平均値の最高値 (ppm)	0.015	0.014	0.013	0.016	0.012	0.010	0.014	0.017	0.015	0.015	0.014	0.014
堺	派寺公園	有効測定日数 (日)	28	26	29	31	31	29	31	30	31	31	29	31
		測定時間 (時間)	697	616	711	740	740	713	743	719	740	740	694	741
		月平均値 (ppm)	0.011	0.009	0.010	0.008	0.007	0.009	0.009	0.011	0.011	0.009	0.008	0.008
		1時間値が0.1ppmを超えた時間数 (時間)	0	0	0	0	0	0	0	0	0	0	0	0
		日平均値が0.04ppmを超えた日数 (日)	0	0	0	0	0	0	0	0	0	0	0	0
		1時間値の最高値 (ppm)	0.048	0.035	0.043	0.047	0.022	0.041	0.040	0.044	0.044	0.040	0.047	0.039
		日平均値の最高値 (ppm)	0.019	0.014	0.016	0.015	0.010	0.013	0.016	0.022	0.017	0.016	0.017	0.016

二酸化硫黄 (SO₂ : 月間値)

市町村	測定局	項 目	昭 和 62年										昭 和 63年		
			4 月	5 月	6 月	7 月	8 月	9 月	10 月	11 月	12 月	1 月	2 月	3 月	
堺	三 宝	有 効 測 定 日 数 (日)	30	31	30	31	31	30	31	25	31	31	29	31	
		測 定 時 間 (時間)	718	739	716	742	738	719	743	598	741	742	692	743	
		月 平 均 値 (ppm)	0.016	0.013	0.013	0.013	0.012	0.010	0.011	0.012	0.015	0.014	0.011	0.011	
		1時間値が 0.1ppm を超えた 時間数 (時間)	0	0	0	0	0	0	0	0	0	0	0	0	
		日平均値が 0.04ppm を超えた 日数 (日)	0	0	0	0	0	0	0	0	0	0	0	0	
		1 時 間 値 の 最 高 値 (ppm)	0.057	0.050	0.052	0.057	0.037	0.034	0.050	0.050	0.058	0.048	0.060	0.051	
		日 平 均 値 の 最 高 値 (ppm)	0.024	0.021	0.022	0.026	0.020	0.015	0.024	0.022	0.030	0.025	0.023	0.021	
堺	若 狭 台	有 効 測 定 日 数 (日)	30	31	30	31	31	30	31	30	31	31	25	31	
		測 定 時 間 (時間)	719	743	718	743	743	719	743	714	743	742	636	743	
		月 平 均 値 (ppm)	0.009	0.007	0.007	0.007	0.007	0.005	0.005	0.006	0.006	0.006	0.005	0.006	
		1時間値が 0.1ppm を超えた 時間数 (時間)	0	0	0	0	0	0	0	0	0	0	0	0	
		日平均値が 0.04ppm を超えた 日数 (日)	0	0	0	0	0	0	0	0	0	0	0	0	
		1 時 間 値 の 最 高 値 (ppm)	0.027	0.025	0.023	0.027	0.022	0.015	0.023	0.024	0.030	0.025	0.020	0.029	
		日 平 均 値 の 最 高 値 (ppm)	0.014	0.013	0.013	0.013	0.011	0.008	0.010	0.010	0.012	0.012	0.008	0.012	
堺	登 野 丘	有 効 測 定 日 数 (日)	30	31	30	31	29	30	31	29	31	31	29	31	
		測 定 時 間 (時間)	718	743	711	734	723	717	743	714	743	741	695	743	
		月 平 均 値 (ppm)	0.008	0.007	0.007	0.007	0.007	0.006	0.006	0.006	0.006	0.005	0.005	0.005	
		1時間値が 0.1ppm を超えた 時間数 (時間)	0	0	0	0	0	0	0	0	0	0	0	0	
		日平均値が 0.04ppm を超えた 日数 (日)	0	0	0	0	0	0	0	0	0	0	0	0	
		1 時 間 値 の 最 高 値 (ppm)	0.027	0.029	0.035	0.043	0.023	0.019	0.027	0.023	0.023	0.022	0.038	0.032	
		日 平 均 値 の 最 高 値 (ppm)	0.013	0.016	0.012	0.019	0.012	0.009	0.013	0.011	0.012	0.011	0.011	0.013	

二酸化硫黄 (SO₂ : 月間値)

市町村	測定局	項目	昭和62年										昭和63年		
			4月	5月	6月	7月	8月	9月	10月	11月	12月	1月	2月	3月	
豊中 市 南 消防 署		有効測定日数 (日)	30	31	30	30	31	30	30	30	31	31	29	31	
		測定時間 (時間)	714	737	715	732	738	715	718	714	738	739	684	738	
		月平均値 (ppm)	0.012	0.011	0.011	0.012	0.014	0.011	0.011	0.012	0.014	0.011	0.008	0.009	
		1時間値が0.1ppmを超えた時間数 (時間)	0	0	0	0	0	0	0	0	0	0	0	0	
		日平均値が0.04ppmを超えた日数 (日)	0	0	0	0	0	0	0	0	0	0	0	0	
		1時間値の最高値 (ppm)	0.039	0.030	0.037	0.032	0.033	0.026	0.045	0.041	0.050	0.045	0.037	0.031	
		日平均値の最高値 (ppm)	0.019	0.017	0.019	0.020	0.019	0.017	0.027	0.024	0.027	0.023	0.017	0.017	
豊野 中 田		有効測定日数 (日)	29	31	30	31	31	29	30	30	31	31	28	31	
		測定時間 (時間)	708	743	713	741	743	710	732	719	741	742	680	736	
		月平均値 (ppm)	0.011	0.009	0.009	0.009	0.009	0.007	0.008	0.011	0.014	0.011	0.009	0.008	
		1時間値が0.1ppmを超えた時間数 (時間)	0	0	0	0	0	0	0	0	0	0	0	0	
		日平均値が0.04ppmを超えた日数 (日)	0	0	0	0	0	0	0	0	0	0	0	0	
		1時間値の最高値 (ppm)	0.035	0.026	0.030	0.028	0.021	0.017	0.034	0.035	0.045	0.051	0.035	0.028	
		日平均値の最高値 (ppm)	0.018	0.016	0.018	0.016	0.013	0.012	0.017	0.023	0.027	0.025	0.017	0.017	
豊千 中 成		有効測定日数 (日)	30	31	30	30	29	24	30	30	30	28	29	31	
		測定時間 (時間)	712	740	713	728	720	643	729	720	729	699	688	736	
		月平均値 (ppm)	0.012	0.011	0.010	0.010	0.008	0.008	0.009	0.012	0.015	0.011	0.008	0.009	
		1時間値が0.1ppmを超えた時間数 (時間)	0	0	0	0	0	0	0	0	0	0	0	0	
		日平均値が0.04ppmを超えた日数 (日)	0	0	0	0	0	0	0	0	0	0	0	0	
		1時間値の最高値 (ppm)	0.036	0.033	0.032	0.038	0.026	0.020	0.032	0.042	0.067	0.042	0.039	0.033	
		日平均値の最高値 (ppm)	0.018	0.019	0.017	0.016	0.012	0.012	0.016	0.025	0.028	0.024	0.022	0.019	

二酸化硫黄 (SO₂ ; 月間値)

市町村	測定局	項目	昭和62年										昭和63年		
			4月	5月	6月	7月	8月	9月	10月	11月	12月	1月	2月	3月	
吹田 保健所		有効測定日数 (日)	30	31	30	31	29	30	31	30	31	31	29	31	
		測定時間 (時間)	709	737	714	738	720	710	733	707	737	739	689	739	
		月平均値 (ppm)	0.011	0.007	0.009	0.008	0.009	0.006	0.008	0.010	0.014	0.012	0.010	0.009	
		1時間値が0.1ppmを超えた時間数 (時間)	0	0	0	0	0	0	0	0	0	0	0	0	
		日平均値が0.04ppmを超えた日数 (日)	0	0	0	0	0	0	0	0	0	0	0	0	
		1時間値の最高値 (ppm)	0.030	0.031	0.029	0.024	0.024	0.021	0.045	0.042	0.056	0.066	0.040	0.049	
		日平均値の最高値 (ppm)	0.016	0.015	0.016	0.015	0.015	0.011	0.023	0.019	0.027	0.025	0.021	0.016	
吹田 市西消防署		有効測定日数 (日)	29	31	30	30	31	30	30	30	31	30	29	31	
		測定時間 (時間)	709	740	715	736	740	716	733	717	743	737	693	742	
		月平均値 (ppm)	0.009	0.009	0.009	0.008	0.007	0.005	0.007	0.008	0.011	0.008	0.006	0.006	
		1時間値が0.1ppmを超えた時間数 (時間)	0	0	0	0	0	0	0	0	0	0	0	0	
		日平均値が0.04ppmを超えた日数 (日)	0	0	0	0	0	0	0	0	0	0	0	0	
		1時間値の最高値 (ppm)	0.029	0.025	0.030	0.025	0.022	0.017	0.036	0.034	0.044	0.036	0.031	0.022	
		日平均値の最高値 (ppm)	0.016	0.015	0.016	0.014	0.011	0.011	0.021	0.018	0.021	0.021	0.015	0.012	
吹田 市北消防署		有効測定日数 (日)	29	31	30	29	31	30	31	30	31	30	29	31	
		測定時間 (時間)	713	738	717	730	740	717	739	714	738	737	693	740	
		月平均値 (ppm)	0.008	0.007	0.006	0.006	0.007	0.004	0.005	0.005	0.008	0.007	0.005	0.005	
		1時間値が0.1ppmを超えた時間数 (時間)	0	0	0	0	0	0	0	0	0	0	0	0	
		日平均値が0.04ppmを超えた日数 (日)	0	0	0	0	0	0	0	0	0	0	0	0	
		1時間値の最高値 (ppm)	0.024	0.020	0.027	0.020	0.020	0.017	0.028	0.022	0.032	0.039	0.031	0.019	
		日平均値の最高値 (ppm)	0.013	0.013	0.013	0.013	0.012	0.009	0.012	0.011	0.016	0.016	0.014	0.010	

二酸化硫黄 (SO₂ : 月間値)

市町村	測定局	項目	昭和62年												昭和63年		
			4月	5月	6月	7月	8月	9月	10月	11月	12月	1月	2月	3月			
泉大津保健所	泉大津保健所	有効測定日数 (日)	30	31	30	30	31	30	31	30	31	30	31	31	29	30	
		測定時間 (時間)	711	735	715	727	736	712	736	710	738	738	690	731			
		月平均値 (ppm)	0.014	0.012	0.012	0.010	0.012	0.009	0.009	0.010	0.011	0.010	0.008	0.009			
		1時間値が0.1ppmを超えた時間数 (時間)	0	0	0	0	0	0	0	0	0	0	0	0			
		日平均値が0.04ppmを超えた日数 (日)	0	0	0	0	0	0	0	0	0	0	0	0			
		1時間値の最高値 (ppm)	0.053	0.048	0.035	0.029	0.031	0.036	0.035	0.042	0.055	0.052	0.042	0.037			
		日平均値の最高値 (ppm)	0.022	0.022	0.019	0.018	0.018	0.014	0.015	0.017	0.017	0.018	0.013	0.018			
泉大津市役所	泉大津市役所	有効測定日数 (日)	27	30	30	29	28	30	31	26	29	29	29	31			
		測定時間 (時間)	667	733	718	712	714	717	741	648	732	708	692	737			
		月平均値 (ppm)	0.016	0.013	0.013	0.009	0.006	0.010	0.011	0.014	0.014	0.011	0.010	0.010			
		1時間値が0.1ppmを超えた時間数 (時間)	0	0	0	0	0	0	0	0	0	0	0	0			
		日平均値が0.04ppmを超えた日数 (日)	0	0	0	0	0	0	0	0	0	0	0	0			
		1時間値の最高値 (ppm)	0.060	0.051	0.055	0.037	0.022	0.050	0.049	0.050	0.066	0.073	0.061	0.042			
		日平均値の最高値 (ppm)	0.026	0.024	0.020	0.018	0.012	0.017	0.018	0.025	0.023	0.023	0.018	0.022			
守口保健所	守口保健所	有効測定日数 (日)	30	31	30	31	31	30	31	30	31	31	29	31			
		測定時間 (時間)	715	736	713	738	738	714	738	710	739	739	690	739			
		月平均値 (ppm)	0.014	0.012	0.012	0.014	0.014	0.011	0.011	0.011	0.015	0.012	0.009	0.010			
		1時間値が0.1ppmを超えた時間数 (時間)	0	0	0	0	0	0	0	0	0	0	0	0			
		日平均値が0.04ppmを超えた日数 (日)	0	0	0	0	0	0	0	0	0	0	0	0			
		1時間値の最高値 (ppm)	0.033	0.029	0.035	0.027	0.035	0.027	0.049	0.049	0.051	0.044	0.038	0.030			
		日平均値の最高値 (ppm)	0.020	0.018	0.024	0.020	0.022	0.015	0.027	0.023	0.029	0.024	0.020	0.018			

二酸化硫黄 (SO2 : 月間値)

市町村	測定局	項目	昭和62年										昭和63年		
			4月	5月	6月	7月	8月	9月	10月	11月	12月	1月	2月	3月	
守口	第一測定局(金田)	有効測定日数 (日)	30	31	30	31	31	29	31	30	31	31	29	31	
		測定時間 (時間)	713	740	718	738	742	709	742	718	738	740	688	735	
		月平均値 (ppm)	0.010	0.009	0.009	0.009	0.008	0.007	0.008	0.010	0.013	0.010	0.007	0.007	
		1時間値が0.1ppmを超えた時間数 (時間)	0	0	0	0	0	0	0	0	0	0	0	0	
		日平均値が0.04ppmを超えた日数 (日)	0	0	0	0	0	0	0	0	0	0	0	0	
		1時間値の最高値 (ppm)	0.029	0.027	0.032	0.028	0.027	0.026	0.040	0.040	0.044	0.040	0.037	0.030	
		日平均値の最高値 (ppm)	0.017	0.016	0.018	0.017	0.015	0.011	0.020	0.020	0.023	0.021	0.016	0.015	
守口	第二測定局(大日)	有効測定日数 (日)	22	12	27	29	30	29	31	30	26	31	29	30	
		測定時間 (時間)	580	351	669	721	737	710	741	718	648	737	694	732	
		月平均値 (ppm)	0.010	0.009	0.008	0.008	0.009	0.007	0.010	0.012	0.013	0.011	0.009	0.009	
		1時間値が0.1ppmを超えた時間数 (時間)	0	0	0	0	0	0	0	0	0	0	0	0	
		日平均値が0.04ppmを超えた日数 (日)	0	0	0	0	0	0	0	0	0	0	0	0	
		1時間値の最高値 (ppm)	0.025	0.020	0.026	0.021	0.026	0.019	0.045	0.050	0.049	0.045	0.042	0.036	
		日平均値の最高値 (ppm)	0.016	0.013	0.014	0.013	0.016	0.011	0.023	0.020	0.023	0.022	0.020	0.017	
枚方市役所	第一測定局	有効測定日数 (日)	29	31	30	31	31	30	31	29	31	31	29	31	
		測定時間 (時間)	711	733	706	734	727	711	734	703	737	736	687	738	
		月平均値 (ppm)	0.009	0.007	0.008	0.007	0.008	0.005	0.007	0.008	0.012	0.010	0.007	0.008	
		1時間値が0.1ppmを超えた時間数 (時間)	0	0	0	0	0	0	0	0	0	0	0	0	
		日平均値が0.04ppmを超えた日数 (日)	0	0	0	0	0	0	0	0	0	0	0	0	
		1時間値の最高値 (ppm)	0.023	0.024	0.028	0.021	0.027	0.019	0.043	0.024	0.037	0.031	0.035	0.027	
		日平均値の最高値 (ppm)	0.015	0.012	0.014	0.012	0.014	0.010	0.019	0.014	0.024	0.019	0.017	0.016	

二酸化硫黄 (SO₂ : 月間値)

市町村	測定局	項目	昭和62年										昭和63年		
			4月	5月	6月	7月	8月	9月	10月	11月	12月	1月	2月	3月	
枚方	王仁公園	有効測定日数 (日)	30	31	30	31	27	25	31	30	31	31	29	31	
		測定時間 (時間)	712	739	710	737	668	586	736	710	737	738	688	738	
		月平均値 (ppm)	0.008	0.006	0.006	0.004	0.005	0.004	0.005	0.005	0.008	0.007	0.005	0.005	
		1時間値が0.1ppmを超えた時間数 (時間)	0	0	0	0	0	0	0	0	0	0	0	0	
		日平均値が0.04ppmを超えた日数 (日)	0	0	0	0	0	0	0	0	0	0	0	0	
		1時間値の最高値 (ppm)	0.021	0.019	0.021	0.014	0.020	0.012	0.018	0.015	0.032	0.023	0.026	0.016	
		日平均値の最高値 (ppm)	0.013	0.011	0.011	0.008	0.009	0.007	0.009	0.009	0.015	0.013	0.012	0.009	
枚方	楠栗	有効測定日数 (日)	30	28	28	31	31	30	31	24	30	27	29	31	
		測定時間 (時間)	716	691	681	739	735	710	740	583	726	647	692	739	
		月平均値 (ppm)	0.008	0.007	0.008	0.006	0.006	0.006	0.008	0.009	0.011	0.009	0.007	0.007	
		1時間値が0.1ppmを超えた時間数 (時間)	0	0	0	0	0	0	0	0	0	0	0	0	
		日平均値が0.04ppmを超えた日数 (日)	0	0	0	0	0	0	0	0	0	0	0	0	
		1時間値の最高値 (ppm)	0.019	0.016	0.023	0.012	0.010	0.012	0.021	0.026	0.033	0.027	0.033	0.025	
		日平均値の最高値 (ppm)	0.011	0.012	0.014	0.009	0.008	0.008	0.013	0.017	0.019	0.016	0.017	0.014	
八尾	尾保健康所	有効測定日数 (日)	30	31	30	31	31	30	31	30	31	31	29	31	
		測定時間 (時間)	716	736	715	736	738	715	736	709	738	737	688	736	
		月平均値 (ppm)	0.012	0.010	0.011	0.014	0.014	0.011	0.010	0.009	0.011	0.010	0.009	0.009	
		1時間値が0.1ppmを超えた時間数 (時間)	0	0	0	0	0	0	0	0	0	0	0	0	
		日平均値が0.04ppmを超えた日数 (日)	0	0	0	0	0	0	0	0	0	0	0	0	
		1時間値の最高値 (ppm)	0.032	0.029	0.039	0.031	0.035	0.027	0.049	0.030	0.040	0.038	0.033	0.042	
		日平均値の最高値 (ppm)	0.019	0.017	0.018	0.021	0.022	0.016	0.020	0.016	0.021	0.020	0.017	0.016	

二酸化硫黄 (SO₂ : 月間値)

市町村	測定局	項目	昭和62年										昭和63年		
			4月	5月	6月	7月	8月	9月	10月	11月	12月	1月	2月	3月	
松原	大加給食センター	有効測定日数 (日)	30	31	24	30	30	30	24	30	31	31	27	31	
		測定時間 (時間)	716	740	657	726	723	710	615	715	735	739	665	737	
		月平均値 (ppm)	0.008	0.005	0.007	0.006	0.008	0.004	0.006	0.007	0.007	0.006	0.006	0.007	
		1時間値が0.1ppmを超えた時間数 (時間)	0	0	0	0	0	0	0	0	0	0	0	0	
		日平均値が0.04ppmを超えた日数 (日)	0	0	0	0	0	0	0	0	0	0	0	0	
		1時間値の最高値 (ppm)	0.019	0.015	0.017	0.021	0.029	0.015	0.021	0.024	0.019	0.021	0.026	0.025	
		日平均値の最高値 (ppm)	0.012	0.010	0.013	0.010	0.013	0.008	0.012	0.014	0.012	0.012	0.009	0.014	
大東	大東市役所	有効測定日数 (日)	30	31	30	30	30	30	28	30	31	31	29	31	
		測定時間 (時間)	710	738	710	727	732	711	711	707	735	738	686	737	
		月平均値 (ppm)	0.010	0.007	0.008	0.007	0.010	0.006	0.006	0.008	0.013	0.011	0.008	0.007	
		1時間値が0.1ppmを超えた時間数 (時間)	0	0	0	0	0	0	0	0	0	0	0	0	
		日平均値が0.04ppmを超えた日数 (日)	0	0	0	0	0	0	0	0	0	0	0	0	
		1時間値の最高値 (ppm)	0.026	0.020	0.026	0.021	0.030	0.018	0.034	0.029	0.045	0.040	0.029	0.027	
		日平均値の最高値 (ppm)	0.016	0.012	0.018	0.012	0.020	0.012	0.016	0.016	0.024	0.022	0.015	0.013	
門真	門真市役所	有効測定日数 (日)	30	31	29	31	31	30	30	30	31	31	29	30	
		測定時間 (時間)	718	743	709	743	744	720	735	720	741	744	692	736	
		月平均値 (ppm)	0.012	0.009	0.009	0.009	0.010	0.006	0.008	0.010	0.015	0.012	0.010	0.009	
		1時間値が0.1ppmを超えた時間数 (時間)	0	0	0	0	0	0	0	0	0	0	0	0	
		日平均値が0.04ppmを超えた日数 (日)	0	0	0	0	0	0	0	0	0	0	0	0	
		1時間値の最高値 (ppm)	0.036	0.028	0.032	0.025	0.026	0.022	0.044	0.033	0.057	0.051	0.040	0.032	
		日平均値の最高値 (ppm)	0.019	0.016	0.022	0.016	0.017	0.011	0.020	0.018	0.027	0.023	0.018	0.018	

二酸化硫黄 (SO₂ : 月間値)

市町村	測定局	項目	昭和62年										昭和63年		
			4月	5月	6月	7月	8月	9月	10月	11月	12月	1月	2月	3月	
高石	高揚小学校	有効測定日数 (日)	25	22	27	27	29	19	20	28	30	29	26	7	
		測定時間 (時間)	663	629	671	702	711	587	614	702	724	710	665	178	
		月平均値 (ppm)	0.009	0.006	0.007	0.006	0.005	0.004	0.005	0.006	0.008	0.007	0.005	0.005	
		1時間値が0.1ppmを超えた時間数 (時間)	0	0	0	0	0	0	0	0	0	0	0	0	
		日平均値が0.04ppmを超えた日数 (日)	0	0	0	0	0	0	0	0	0	0	0	0	
		1時間値の最高値 (ppm)	0.033	0.030	0.041	0.022	0.016	0.016	0.026	0.027	0.036	0.035	0.038	0.018	
		日平均値の最高値 (ppm)	0.013	0.012	0.012	0.012	0.010	0.008	0.011	0.012	0.015	0.014	0.012	0.006	
高石	取石小学校	有効測定日数 (日)	27	22	21	19	20	27	23	28	31	30	28	7	
		測定時間 (時間)	677	637	629	553	597	676	684	703	741	734	683	177	
		月平均値 (ppm)	0.008	0.005	0.006	0.005	0.004	0.004	0.005	0.006	0.007	0.006	0.006	0.005	
		1時間値が0.1ppmを超えた時間数 (時間)	0	0	0	0	0	0	0	0	0	0	0	0	
		日平均値が0.04ppmを超えた日数 (日)	0	0	0	0	0	0	0	0	0	0	0	0	
		1時間値の最高値 (ppm)	0.027	0.029	0.021	0.020	0.015	0.018	0.027	0.031	0.029	0.029	0.034	0.015	
		日平均値の最高値 (ppm)	0.013	0.010	0.008	0.009	0.007	0.007	0.010	0.012	0.014	0.012	0.009	0.006	
東大阪	西保健所	有効測定日数 (日)	30	30	30	23	31	30	23	30	31	31	29	31	
		測定時間 (時間)	716	731	712	566	738	708	620	706	737	739	691	736	
		月平均値 (ppm)	0.013	0.011	0.011	0.010	0.009	0.006	0.007	0.010	0.013	0.010	0.008	0.008	
		1時間値が0.1ppmを超えた時間数 (時間)	0	0	0	0	0	0	0	0	0	0	0	0	
		日平均値が0.04ppmを超えた日数 (日)	0	0	0	0	0	0	0	0	0	0	0	0	
		1時間値の最高値 (ppm)	0.032	0.028	0.032	0.029	0.028	0.022	0.040	0.032	0.043	0.042	0.039	0.035	
		日平均値の最高値 (ppm)	0.018	0.017	0.018	0.015	0.017	0.011	0.020	0.018	0.028	0.023	0.019	0.016	

二酸化硫黄 (SO₂ : 月間値)

市町村	測定局	項目	昭和62年										昭和63年		
			4月	5月	6月	7月	8月	9月	10月	11月	12月	1月	2月	3月	
大阪府東大阪市	東大	有効測定日数 (日)	29	29	30	31	31	30	28	25	30	27	29	31	
		測定時間 (時間)	705	723	714	738	737	715	712	670	729	701	685	734	
		月平均値 (ppm)	0.010	0.008	0.010	0.011	0.013	0.009	0.007	0.007	0.009	0.009	0.007	0.007	
		1時間値が0.1ppmを超えた時間数 (時間)	0	0	0	0	0	0	0	0	0	0	0	0	
		日平均値が0.04ppmを超えた日数 (日)	0	0	0	0	0	0	0	0	0	0	0	0	
		1時間値の最高値 (ppm)	0.033	0.023	0.034	0.047	0.031	0.022	0.040	0.025	0.049	0.040	0.047	0.032	
		日平均値の最高値 (ppm)	0.015	0.013	0.018	0.018	0.018	0.013	0.014	0.013	0.018	0.016	0.017	0.013	
池田市	池田	有効測定日数 (日)	30	31	30	30	28	30	31	30	31	31	28	31	
		測定時間 (時間)	711	737	710	732	706	709	735	711	732	737	677	737	
		月平均値 (ppm)	0.007	0.006	0.006	0.006	0.006	0.004	0.004	0.005	0.008	0.006	0.005	0.005	
		1時間値が0.1ppmを超えた時間数 (時間)	0	0	0	0	0	0	0	0	0	0	0	0	
		日平均値が0.04ppmを超えた日数 (日)	0	0	0	0	0	0	0	0	0	0	0	0	
		1時間値の最高値 (ppm)	0.020	0.021	0.024	0.021	0.020	0.017	0.029	0.018	0.034	0.032	0.022	0.021	
		日平均値の最高値 (ppm)	0.011	0.011	0.011	0.012	0.011	0.008	0.014	0.010	0.016	0.012	0.009	0.010	
高槻市	高槻南	有効測定日数 (日)	29	30	30	31	28	9	30	22	30	31	29	31	
		測定時間 (時間)	711	726	712	741	712	251	731	616	734	739	688	737	
		月平均値 (ppm)	0.007	0.007	0.005	0.005	0.005	0.003	0.003	0.006	0.007	0.006	0.005	0.005	
		1時間値が0.1ppmを超えた時間数 (時間)	0	0	0	0	0	0	0	0	0	0	0	0	
		日平均値が0.04ppmを超えた日数 (日)	0	0	0	0	0	0	0	0	0	0	0	0	
		1時間値の最高値 (ppm)	0.019	0.017	0.020	0.020	0.017	0.011	0.024	0.023	0.033	0.028	0.030	0.021	
		日平均値の最高値 (ppm)	0.011	0.011	0.010	0.011	0.008	0.005	0.014	0.015	0.015	0.012	0.014	0.011	

二酸化硫黄 (SO₂ : 月間値)

市町村	測定局	項目	昭和62年												昭和63年		
			4月	5月	6月	7月	8月	9月	10月	11月	12月	1月	2月	3月			
貝塚市消防署		有効測定日数 (日)	30	31	30	26	31	28	31	30	31	31	29	29			
		測定時間 (時間)	709	733	713	631	732	679	731	710	737	739	688	712			
		月平均値 (ppm)	0.012	0.008	0.009	0.007	0.008	0.007	0.007	0.008	0.012	0.009	0.008	0.009			
		1時間値が0.1ppmを超えた時間数 (時間)	0	0	0	0	0	0	0	0	0	0	0	0			
		日平均値が0.04ppmを超えた日数 (日)	0	0	0	0	0	0	0	0	0	0	0	0			
		1時間値の最高値 (ppm)	0.033	0.025	0.023	0.031	0.028	0.025	0.055	0.050	0.086	0.050	0.037	0.034			
		日平均値の最高値 (ppm)	0.018	0.015	0.014	0.015	0.013	0.010	0.018	0.018	0.024	0.021	0.012	0.018			
茨木市役所		有効測定日数 (日)	30	31	30	31	28	30	31	30	31	31	29	31			
		測定時間 (時間)	714	737	715	738	711	715	736	709	738	739	690	736			
		月平均値 (ppm)	0.011	0.010	0.011	0.012	0.013	0.008	0.009	0.010	0.012	0.010	0.008	0.007			
		1時間値が0.1ppmを超えた時間数 (時間)	0	0	0	0	0	0	0	0	0	0	0	0			
		日平均値が0.04ppmを超えた日数 (日)	0	0	0	0	0	0	0	0	0	0	0	0			
		1時間値の最高値 (ppm)	0.027	0.026	0.029	0.027	0.028	0.022	0.037	0.031	0.056	0.045	0.037	0.024			
		日平均値の最高値 (ppm)	0.016	0.017	0.020	0.017	0.018	0.013	0.019	0.020	0.023	0.020	0.019	0.014			
泉佐野保健所		有効測定日数 (日)	30	31	30	22	12	27	30	28	31	31	29	31			
		測定時間 (時間)	714	737	715	538	295	687	717	702	739	738	689	735			
		月平均値 (ppm)	0.011	0.009	0.011	0.008	0.011	0.007	0.006	0.010	0.010	0.009	0.009	0.010			
		1時間値が0.1ppmを超えた時間数 (時間)	0	0	0	0	0	0	0	0	0	0	0	0			
		日平均値が0.04ppmを超えた日数 (日)	0	0	0	0	0	0	0	0	0	0	0	0			
		1時間値の最高値 (ppm)	0.034	0.038	0.036	0.024	0.025	0.022	0.026	0.033	0.044	0.050	0.039	0.045			
		日平均値の最高値 (ppm)	0.017	0.018	0.017	0.014	0.014	0.011	0.012	0.017	0.018	0.019	0.013	0.019			

二酸化硫黄 (SO₂ : 月間値)

市町村	測定局	項目	昭和62年										昭和63年		
			4月	5月	6月	7月	8月	9月	10月	11月	12月	1月	2月	3月	
和泉	幸小学校	有効測定日数 (日)	25	27	26	30	24	28	21	26	31	29	29	30	
		測定時間 (時間)	631	708	648	722	645	688	510	680	719	717	689	722	
		月平均値 (ppm)	0.009	0.006	0.007	0.006	0.006	0.004	0.005	0.005	0.006	0.005	0.004	0.005	
		1時間値が0.1ppmを超えた時間数 (時間)	0	0	0	0	0	0	0	0	0	0	0	0	
		日平均値が0.04ppmを超えた日数 (日)	0	0	0	0	0	0	0	0	0	0	0	0	
		1時間値の最高値 (ppm)	0.030	0.023	0.019	0.026	0.016	0.016	0.016	0.025	0.030	0.022	0.028	0.025	
		日平均値の最高値 (ppm)	0.013	0.013	0.010	0.012	0.010	0.008	0.007	0.010	0.011	0.009	0.008	0.011	
柏原	府立修徳学院	有効測定日数 (日)	30	30	23	31	30	30	31	30	31	31	29	31	
		測定時間 (時間)	713	727	591	733	726	715	735	709	730	739	686	735	
		月平均値 (ppm)	0.009	0.005	0.006	0.005	0.008	0.004	0.006	0.006	0.008	0.009	0.008	0.007	
		1時間値が0.1ppmを超えた時間数 (時間)	0	0	0	0	0	0	0	0	0	0	0	0	
		日平均値が0.04ppmを超えた日数 (日)	0	0	0	0	0	0	0	0	0	0	0	0	
		1時間値の最高値 (ppm)	0.026	0.017	0.026	0.016	0.025	0.014	0.031	0.033	0.029	0.029	0.036	0.028	
		日平均値の最高値 (ppm)	0.012	0.011	0.015	0.008	0.016	0.006	0.013	0.012	0.015	0.015	0.015	0.011	
柏原	市役所	有効測定日数 (日)	30	31	30	26	31	30	31	30	31	31	29	31	
		測定時間 (時間)	717	741	716	651	742	715	737	713	734	742	691	740	
		月平均値 (ppm)	0.010	0.008	0.008	0.008	0.009	0.007	0.008	0.008	0.011	0.009	0.010	0.009	
		1時間値が0.1ppmを超えた時間数 (時間)	0	0	0	0	0	0	0	0	0	0	0	0	
		日平均値が0.04ppmを超えた日数 (日)	0	0	0	0	0	0	0	0	0	0	0	0	
		1時間値の最高値 (ppm)	0.024	0.021	0.021	0.020	0.024	0.019	0.036	0.027	0.043	0.028	0.064	0.045	
		日平均値の最高値 (ppm)	0.013	0.014	0.013	0.014	0.014	0.010	0.014	0.013	0.018	0.016	0.020	0.015	

二酸化硫黄 (SO₂ : 月間値)

市町村	測定局	項目	昭和62年										昭和63年		
			4月	5月	6月	7月	8月	9月	10月	11月	12月	1月	2月	3月	
藤井寺小学校		有効測定日数 (日)	30	28	25	31	31	24	27	27	28	22	16	30	
		測定時間 (時間)	720	680	629	743	741	618	674	676	685	539	449	727	
		月平均値 (ppm)	0.011	0.009	0.006	0.004	0.005	0.005	0.008	0.010	0.009	0.011	0.009	0.006	
		1時間値が0.1ppmを超えた時間数 (時間)	0	0	0	0	0	0	0	0	0	0	0	0	
		日平均値が0.04ppmを超えた日数 (日)	0	0	0	0	0	0	0	0	0	0	0	0	
		1時間値の最高値 (ppm)	0.048	0.044	0.028	0.031	0.047	0.038	0.040	0.056	0.032	0.046	0.036	0.025	
		日平均値の最高値 (ppm)	0.017	0.018	0.012	0.009	0.014	0.010	0.017	0.020	0.016	0.024	0.018	0.012	
島本町役場		有効測定日数 (日)	30	28	30	26	29	30	30	23	31	31	29	31	
		測定時間 (時間)	713	701	712	681	716	712	713	577	738	733	690	737	
		月平均値 (ppm)	0.011	0.008	0.008	0.007	0.009	0.008	0.007	0.010	0.012	0.009	0.009	0.008	
		1時間値が0.1ppmを超えた時間数 (時間)	0	0	0	0	0	0	0	0	0	0	0	0	
		日平均値が0.04ppmを超えた日数 (日)	0	0	0	0	0	0	0	0	0	0	0	0	
		1時間値の最高値 (ppm)	0.075	0.069	0.064	0.032	0.059	0.044	0.045	0.058	0.055	0.046	0.037	0.032	
		日平均値の最高値 (ppm)	0.018	0.019	0.019	0.012	0.022	0.012	0.013	0.020	0.022	0.021	0.021	0.016	
熊取町役場		有効測定日数 (日)	30	25	28	31	31	20	29	29	31	29	21	27	
		測定時間 (時間)	718	621	693	743	739	517	708	704	741	713	514	660	
		月平均値 (ppm)	0.009	0.007	0.006	0.005	0.005	0.006	0.008	0.009	0.010	0.008	0.007	0.007	
		1時間値が0.1ppmを超えた時間数 (時間)	0	0	0	0	0	0	0	0	0	0	0	0	
		日平均値が0.04ppmを超えた日数 (日)	0	0	0	0	0	0	0	0	0	0	0	0	
		1時間値の最高値 (ppm)	0.033	0.030	0.022	0.021	0.019	0.023	0.036	0.037	0.035	0.036	0.026	0.026	
		日平均値の最高値 (ppm)	0.014	0.016	0.012	0.010	0.009	0.011	0.014	0.016	0.017	0.015	0.011	0.012	

二酸化硫黄 (SO₂ : 月間値)

市町村	測定局	項 目	昭 和 62年									昭 和 63年		
			4月	5月	6月	7月	8月	9月	10月	11月	12月	1月	2月	3月
堺 町	役 場	有 効 測 定 日 数 (日)	29	31	22	31	31	29	30	30	31	31	29	31
		測 定 時 間 (時間)	705	740	578	740	739	709	731	715	733	739	691	733
		月 平 均 値 (ppm)	0.007	0.005	0.006	0.006	0.006	0.005	0.005	0.006	0.007	0.005	0.005	0.007
		1時間値が 0.1ppm を超えた 時間数 (時間)	0	0	0	0	0	0	0	0	0	0	0	0
		日平均値が 0.04ppm を超えた 日数 (日)	0	0	0	0	0	0	0	0	0	0	0	0
		1 時 間 値 の 最 高 値 (ppm)	0.032	0.028	0.036	0.036	0.025	0.016	0.021	0.018	0.036	0.021	0.023	0.038
		日 平 均 値 の 最 高 値 (ppm)	0.012	0.009	0.011	0.013	0.010	0.008	0.009	0.008	0.013	0.009	0.011	0.013
堺 子 町	孝 子	有 効 測 定 日 数 (日)	30	31	25	31	31	30	31	30	31	30	29	31
		測 定 時 間 (時間)	715	733	624	739	735	711	738	713	726	726	692	741
		月 平 均 値 (ppm)	0.006	0.004	0.005	0.005	0.003	0.003	0.003	0.003	0.004	0.003	0.004	0.004
		1時間値が 0.1ppm を超えた 時間数 (時間)	0	0	0	0	0	0	0	0	0	0	0	0
		日平均値が 0.04ppm を超えた 日数 (日)	0	0	0	0	0	0	0	0	0	0	0	0
		1 時 間 値 の 最 高 値 (ppm)	0.028	0.021	0.016	0.032	0.022	0.013	0.012	0.026	0.024	0.017	0.020	0.019
		日 平 均 値 の 最 高 値 (ppm)	0.010	0.007	0.008	0.012	0.006	0.005	0.005	0.006	0.007	0.006	0.006	0.007
堺 談 町	談 倫	有 効 測 定 日 数 (日)	30	31	24	31	31	30	31	30	31	31	29	31
		測 定 時 間 (時間)	715	741	594	740	739	715	738	713	740	740	692	741
		月 平 均 値 (ppm)	0.007	0.005	0.006	0.005	0.005	0.005	0.004	0.004	0.006	0.005	0.004	0.005
		1時間値が 0.1ppm を超えた 時間数 (時間)	0	0	0	0	0	0	0	0	0	0	0	0
		日平均値が 0.04ppm を超えた 日数 (日)	0	0	0	0	0	0	0	0	0	0	0	0
		1 時 間 値 の 最 高 値 (ppm)	0.030	0.028	0.032	0.028	0.022	0.016	0.013	0.015	0.019	0.020	0.012	0.027
		日 平 均 値 の 最 高 値 (ppm)	0.012	0.011	0.012	0.013	0.009	0.006	0.007	0.006	0.009	0.008	0.006	0.011

二酸化硫黄 (SO₂ : 月間値)

市町村	測定局	項目	昭和62年												昭和63年		
			4月	5月	6月	7月	8月	9月	10月	11月	12月	1月	2月	3月			
堺市	深井	有効測定日数 (日)	29	31	24	31	31	30	31	30	31	30	29	31			
		測定時間 (時間)	708	728	578	739	730	705	738	711	739	718	693	738			
		月平均値 (ppm)	0.007	0.005	0.006	0.005	0.006	0.005	0.003	0.004	0.007	0.006	0.004	0.005			
		1時間値が0.1ppmを超えた時間数 (時間)	0	0	0	0	0	0	0	0	0	0	0	0			
		日平均値が0.04ppmを超えた日数 (日)	0	0	0	0	0	0	0	0	0	0	0	0			
		1時間値の最高値 (ppm)	0.026	0.023	0.027	0.033	0.025	0.015	0.013	0.016	0.023	0.020	0.016	0.028			
		日平均値の最高値 (ppm)	0.011	0.010	0.010	0.013	0.011	0.007	0.006	0.009	0.012	0.010	0.009	0.011			
堺市	多奈川	有効測定日数 (日)	29	30	24	20	27	24	29	30	29	30	29	31			
		測定時間 (時間)	709	728	588	593	700	642	719	700	713	731	691	740			
		月平均値 (ppm)	0.005	0.004	0.004	0.003	0.004	0.003	0.002	0.003	0.004	0.003	0.004	0.004			
		1時間値が0.1ppmを超えた時間数 (時間)	0	0	0	0	0	0	0	0	0	0	0	0			
		日平均値が0.04ppmを超えた日数 (日)	0	0	0	0	0	0	0	0	0	0	0	0			
		1時間値の最高値 (ppm)	0.024	0.023	0.014	0.027	0.016	0.015	0.012	0.012	0.022	0.019	0.020	0.025			
		日平均値の最高値 (ppm)	0.009	0.006	0.007	0.011	0.008	0.006	0.005	0.006	0.007	0.007	0.008	0.010			
堺市	小島	有効測定日数 (日)	30	31	24	31	31	30	31	30	31	31	29	31			
		測定時間 (時間)	700	737	588	738	737	709	741	711	737	740	692	740			
		月平均値 (ppm)	0.008	0.005	0.006	0.005	0.005	0.004	0.005	0.005	0.007	0.006	0.005	0.006			
		1時間値が0.1ppmを超えた時間数 (時間)	0	0	0	0	0	0	0	0	0	0	0	0			
		日平均値が0.04ppmを超えた日数 (日)	0	0	0	0	0	0	0	0	0	0	0	0			
		1時間値の最高値 (ppm)	0.029	0.024	0.033	0.023	0.019	0.014	0.027	0.021	0.021	0.020	0.019	0.027			
		日平均値の最高値 (ppm)	0.012	0.010	0.012	0.010	0.009	0.007	0.010	0.010	0.014	0.011	0.008	0.010			

二酸化硫黄 (SO₂ : 月間値)

市町村	測定局	項目	昭和62年										昭和63年		
			4月	5月	6月	7月	8月	9月	10月	11月	12月	1月	2月	3月	
堺市	東	有効測定日数 (日)	30	31	24	30	31	30	31	30	31	28	29	31	
		測定時間 (時間)	713	726	584	731	732	703	740	705	728	681	692	741	
		月平均値 (ppm)	0.005	0.004	0.003	0.004	0.004	0.003	0.003	0.003	0.003	0.003	0.003	0.003	
		1時間値が0.1ppmを超えた時間数 (時間)	0	0	0	0	0	0	0	0	0	0	0	0	
		日平均値が0.04ppmを超えた日数 (日)	0	0	0	0	0	0	0	0	0	0	0	0	
		1時間値の最高値 (ppm)	0.023	0.026	0.015	0.026	0.022	0.016	0.021	0.028	0.020	0.027	0.019	0.018	
		日平均値の最高値 (ppm)	0.010	0.006	0.005	0.010	0.009	0.005	0.005	0.006	0.007	0.005	0.006	0.007	
堺市	西	有効測定日数 (日)	30	31	23	31	31	29	31	30	31	31	29	31	
		測定時間 (時間)	713	729	585	734	733	708	738	709	735	738	692	739	
		月平均値 (ppm)	0.004	0.003	0.003	0.003	0.003	0.003	0.002	0.002	0.003	0.003	0.003	0.004	
		1時間値が0.1ppmを超えた時間数 (時間)	0	0	0	0	0	0	0	0	0	0	0	0	
		日平均値が0.04ppmを超えた日数 (日)	0	0	0	0	0	0	0	0	0	0	0	0	
		1時間値の最高値 (ppm)	0.020	0.019	0.012	0.025	0.013	0.019	0.022	0.015	0.017	0.012	0.020	0.021	
		日平均値の最高値 (ppm)	0.008	0.005	0.005	0.008	0.006	0.005	0.004	0.004	0.006	0.004	0.007	0.006	
大阪府	淀川	有効測定日数 (日)	30	30	29	29	29	23	28	30	31	31	28	28	
		測定時間 (時間)	711	730	703	721	706	630	696	711	739	739	684	724	
		月平均値 (ppm)	0.014	0.012	0.012	0.012	0.012	0.010	0.012	0.013	0.019	0.014	0.012	0.011	
		1時間値が0.1ppmを超えた時間数 (時間)	0	0	0	0	0	0	0	0	0	0	0	0	
		日平均値が0.04ppmを超えた日数 (日)	0	0	0	0	0	0	0	0	0	0	0	0	
		1時間値の最高値 (ppm)	0.037	0.031	0.037	0.033	0.035	0.035	0.041	0.046	0.065	0.055	0.050	0.037	
		日平均値の最高値 (ppm)	0.020	0.018	0.020	0.020	0.020	0.018	0.027	0.024	0.033	0.030	0.023	0.020	

二酸化硫黄 (SO₂ : 月間値)

市町村	測定局	項目	昭和62年										昭和63年		
			4月	5月	6月	7月	8月	9月	10月	11月	12月	1月	2月	3月	
大阪府	出染島小学校	有効測定日数 (日)	30	31	30	31	31	30	31	30	30	31	28	28	
		測定時間 (時間)	713	739	712	740	736	714	739	714	733	740	682	705	
		月平均値 (ppm)	0.021	0.021	0.023	0.025	0.019	0.014	0.015	0.017	0.026	0.021	0.019	0.018	
		1時間値が0.1ppmを超えた時間数 (時間)	0	0	0	0	0	0	0	0	1	0	0	0	
		日平均値が0.04ppmを超えた日数 (日)	0	0	2	1	0	0	0	0	1	0	0	0	
		1時間値の最高値 (ppm)	0.076	0.074	0.077	0.082	0.083	0.056	0.087	0.088	0.101	0.092	0.078	0.079	
		日平均値の最高値 (ppm)	0.035	0.036	0.045	0.042	0.032	0.028	0.039	0.035	0.042	0.039	0.031	0.036	
大阪府	海老江西小学校	有効測定日数 (日)	30	27	30	31	31	29	31	30	31	31	27	31	
		測定時間 (時間)	712	679	701	734	740	706	739	715	739	740	673	737	
		月平均値 (ppm)	0.019	0.018	0.021	0.023	0.021	0.012	0.014	0.015	0.022	0.017	0.015	0.014	
		1時間値が0.1ppmを超えた時間数 (時間)	0	0	0	0	0	0	0	0	0	0	0	0	
		日平均値が0.04ppmを超えた日数 (日)	0	0	0	0	0	0	0	0	0	0	0	0	
		1時間値の最高値 (ppm)	0.064	0.068	0.082	0.066	0.066	0.054	0.057	0.053	0.071	0.067	0.068	0.061	
		日平均値の最高値 (ppm)	0.031	0.030	0.034	0.038	0.034	0.026	0.029	0.029	0.037	0.032	0.026	0.029	
堺市	役所	有効測定日数 (日)	30	30	29	29	31	30	31	29	31	31	29	30	
		測定時間 (時間)	709	734	708	730	743	719	739	708	743	743	695	725	
		月平均値 (ppm)	0.015	0.014	0.014	0.011	0.011	0.010	0.011	0.013	0.015	0.013	0.012	0.013	
		1時間値が0.1ppmを超えた時間数 (時間)	0	0	0	0	0	0	0	0	0	0	0	0	
		日平均値が0.04ppmを超えた日数 (日)	0	0	0	0	0	0	0	0	0	0	0	0	
		1時間値の最高値 (ppm)	0.050	0.055	0.051	0.056	0.030	0.036	0.043	0.041	0.055	0.041	0.055	0.073	
		日平均値の最高値 (ppm)	0.021	0.023	0.021	0.024	0.017	0.015	0.021	0.024	0.022	0.023	0.020	0.024	

二酸化硫黄 (SO₂ : 月間値)

市町村	測定局	項 目	昭 和 62年									昭 和 63年		
			4月	5月	6月	7月	8月	9月	10月	11月	12月	1月	2月	3月
豊中 市中 役所		有効測定日数 (日)	24	31	30	30	28	30	31	30	30	29	27	26
		測定時間 (時間)	592	737	714	727	705	715	737	699	725	719	673	703
		月平均値 (ppm)	0.009	0.008	0.008	0.009	0.009	0.007	0.007	0.008	0.010	0.008	0.006	0.006
		1時間値が0.1ppmを超えた時間数 (時間)	0	0	0	0	0	0	0	0	0	0	0	0
		日平均値が0.04ppmを超えた日数 (日)	0	0	0	0	0	0	0	0	0	0	0	0
		1時間値の最高値 (ppm)	0.027	0.023	0.030	0.027	0.024	0.020	0.033	0.030	0.037	0.047	0.035	0.023
		日平均値の最高値 (ppm)	0.015	0.014	0.016	0.015	0.015	0.012	0.019	0.016	0.020	0.018	0.011	0.012
豊中 中見		有効測定日数 (日)	30	31	30	31	31	30	31	28	31	30	27	27
		測定時間 (時間)	718	744	720	744	743	719	740	691	744	737	676	689
		月平均値 (ppm)	0.010	0.009	0.009	0.010	0.010	0.006	0.007	0.009	0.012	0.009	0.008	0.007
		1時間値が0.1ppmを超えた時間数 (時間)	0	0	0	0	0	0	0	0	0	0	0	0
		日平均値が0.04ppmを超えた日数 (日)	0	0	0	0	0	0	0	0	0	0	0	0
		1時間値の最高値 (ppm)	0.027	0.024	0.034	0.029	0.026	0.024	0.038	0.029	0.047	0.048	0.038	0.035
		日平均値の最高値 (ppm)	0.017	0.016	0.017	0.018	0.017	0.014	0.018	0.018	0.024	0.025	0.017	0.016
吹田 町		有効測定日数 (日)	30	31	30	23	31	30	30	30	31	30	29	31
		測定時間 (時間)	714	741	718	600	741	716	731	717	744	736	694	741
		月平均値 (ppm)	0.013	0.012	0.012	0.012	0.012	0.011	0.012	0.015	0.018	0.012	0.010	0.010
		1時間値が0.1ppmを超えた時間数 (時間)	0	0	0	0	0	0	0	0	0	0	0	0
		日平均値が0.04ppmを超えた日数 (日)	0	0	0	0	0	0	0	0	0	0	0	0
		1時間値の最高値 (ppm)	0.036	0.039	0.039	0.033	0.034	0.030	0.059	0.086	0.059	0.047	0.044	0.035
		日平均値の最高値 (ppm)	0.022	0.020	0.021	0.019	0.021	0.017	0.028	0.040	0.031	0.026	0.019	0.018

二酸化硫黄 (SO₂ ; 月間値)

市町村	測定所	項目	昭和62年										昭和63年		
			4月	5月	6月	7月	8月	9月	10月	11月	12月	1月	2月	3月	
坂根村	坂根	有効測定日数 (日)	30	31	30	31	27	25	31	30	31	31	29	31	
		測定時間 (時間)	714	739	716	739	645	621	739	716	739	738	690	739	
		月平均値 (ppm)	0.019	0.017	0.017	0.015	0.017	0.016	0.020	0.018	0.021	0.015	0.015	0.014	
		1時間値が0.1ppmを超えた時間数 (時間)	0	0	0	0	0	0	0	0	0	0	0	0	
		日平均値が0.04ppmを超えた日数 (日)	0	0	0	0	0	0	0	0	0	0	0	0	
		1時間値の最高値 (ppm)	0.056	0.074	0.055	0.054	0.060	0.065	0.081	0.059	0.067	0.065	0.057	0.072	
		日平均値の最高値 (ppm)	0.028	0.028	0.027	0.023	0.027	0.024	0.029	0.031	0.038	0.032	0.029	0.031	
松原市	松原市役所	有効測定日数 (日)	30	31	30	30	30	23	31	30	31	29	29	31	
		測定時間 (時間)	709	737	712	720	722	576	738	709	740	719	690	737	
		月平均値 (ppm)	0.015	0.012	0.015	0.014	0.012	0.011	0.012	0.012	0.015	0.011	0.011	0.011	
		1時間値が0.1ppmを超えた時間数 (時間)	0	0	0	0	0	0	0	0	0	0	0	0	
		日平均値が0.04ppmを超えた日数 (日)	0	0	0	0	0	0	0	0	0	0	0	0	
		1時間値の最高値 (ppm)	0.046	0.047	0.048	0.050	0.039	0.038	0.060	0.051	0.054	0.044	0.043	0.050	
		日平均値の最高値 (ppm)	0.022	0.021	0.024	0.026	0.019	0.018	0.023	0.021	0.023	0.021	0.019	0.021	
旗津市	旗津市役所	有効測定日数 (日)	30	31	30	31	31	30	31	30	31	31	29	31	
		測定時間 (時間)	714	738	713	739	735	713	736	710	739	735	690	735	
		月平均値 (ppm)	0.015	0.013	0.014	0.016	0.016	0.011	0.013	0.014	0.018	0.015	0.013	0.012	
		1時間値が0.1ppmを超えた時間数 (時間)	0	0	0	0	0	0	0	0	0	0	0	0	
		日平均値が0.04ppmを超えた日数 (日)	0	0	0	0	0	0	0	0	0	0	0	0	
		1時間値の最高値 (ppm)	0.041	0.035	0.052	0.042	0.045	0.055	0.058	0.050	0.065	0.057	0.047	0.045	
		日平均値の最高値 (ppm)	0.023	0.022	0.027	0.026	0.026	0.024	0.025	0.028	0.032	0.028	0.020	0.023	

二酸化硫黄 (SO₂ : 月間値)

市町村	測定局	項目	昭和62年										昭和63年		
			4月	5月	6月	7月	8月	9月	10月	11月	12月	1月	2月	3月	
東大阪 市公署 監視 センター		有効測定日数 (日)	30	31	30	31	31	28	31	30	31	31	29	30	
		測定時間 (時間)	720	744	716	741	744	694	744	720	744	744	696	736	
		月平均値 (ppm)	0.013	0.010	0.010	0.010	0.009	0.009	0.011	0.013	0.018	0.015	0.012	0.012	
		1時間値が0.1ppmを超えた時間数 (時間)	0	0	0	0	0	0	0	0	0	0	0	0	
		日平均値が0.04ppmを超えた日数 (日)	0	0	0	0	0	0	0	0	0	0	0	0	
		1時間値の最高値 (ppm)	0.031	0.024	0.027	0.025	0.022	0.027	0.041	0.042	0.063	0.049	0.046	0.042	
		日平均値の最高値 (ppm)	0.021	0.016	0.016	0.016	0.014	0.015	0.021	0.025	0.033	0.029	0.028	0.020	
岸和田 市民 センター		有効測定日数 (日)	30	28	30	31	31	30	31	30	31	28	29	30	
		測定時間 (時間)	713	707	715	735	738	713	734	710	731	694	690	732	
		月平均値 (ppm)	0.012	0.010	0.012	0.012	0.010	0.009	0.008	0.008	0.010	0.008	0.008	0.009	
		1時間値が0.1ppmを超えた時間数 (時間)	0	0	0	0	0	0	0	0	0	0	0	0	
		日平均値が0.04ppmを超えた日数 (日)	0	0	0	0	0	0	0	0	0	0	0	0	
		1時間値の最高値 (ppm)	0.036	0.029	0.030	0.039	0.027	0.030	0.032	0.030	0.042	0.033	0.045	0.038	
		日平均値の最高値 (ppm)	0.018	0.017	0.018	0.021	0.016	0.014	0.017	0.014	0.017	0.015	0.013	0.018	
岸和田 市役所		有効測定日数 (日)	22	31	30	30	30	30	29	30	31	31	29	31	
		測定時間 (時間)	608	738	719	736	723	716	721	717	738	743	693	741	
		月平均値 (ppm)	0.008	0.007	0.008	0.008	0.006	0.007	0.006	0.008	0.009	0.007	0.009	0.009	
		1時間値が0.1ppmを超えた時間数 (時間)	0	0	0	0	0	0	0	0	0	0	0	0	
		日平均値が0.04ppmを超えた日数 (日)	0	0	0	0	0	0	0	0	0	0	0	0	
		1時間値の最高値 (ppm)	0.029	0.031	0.021	0.032	0.020	0.029	0.022	0.026	0.037	0.037	0.049	0.038	
		日平均値の最高値 (ppm)	0.015	0.015	0.013	0.014	0.009	0.013	0.011	0.014	0.016	0.014	0.013	0.014	

二酸化硫黄 (SO₂ : 月間値)

市町村	測定局	項目	昭和62年										昭和63年		
			4月	5月	6月	7月	8月	9月	10月	11月	12月	1月	2月	3月	
藤井寺市役所	観音堂	有効測定日数 (日)	19	29	30	31	26	29	28	29	28	28	28	28	
		測定時間 (時間)	565	717	707	726	708	706	709	702	696	717	682	714	
		月平均値 (ppm)	0.013	0.010	0.010	0.008	0.008	0.008	0.009	0.009	0.012	0.010	0.010	0.010	
		1時間値が0.1ppmを超えた時間数 (時間)	0	0	0	0	0	0	0	0	0	0	0	0	
		日平均値が0.04ppmを超えた日数 (日)	0	0	0	0	0	0	0	0	0	0	0	0	
		1時間値の最高値 (ppm)	0.030	0.030	0.027	0.028	0.032	0.025	0.038	0.034	0.042	0.036	0.061	0.041	
		日平均値の最高値 (ppm)	0.019	0.017	0.015	0.015	0.018	0.012	0.017	0.018	0.019	0.021	0.018	0.019	
泉南市役所	観音堂	有効測定日数 (日)	30	30	28	23	29	30	30	30	31	31	26	25	
		測定時間 (時間)	711	710	681	609	706	710	731	711	737	739	620	617	
		月平均値 (ppm)	0.010	0.007	0.007	0.005	0.004	0.006	0.008	0.008	0.010	0.008	0.007	0.007	
		1時間値が0.1ppmを超えた時間数 (時間)	0	0	0	0	0	0	0	0	0	0	0	0	
		日平均値が0.04ppmを超えた日数 (日)	0	0	0	0	0	0	0	0	0	0	0	0	
		1時間値の最高値 (ppm)	0.030	0.021	0.021	0.016	0.016	0.028	0.019	0.028	0.035	0.035	0.025	0.035	
		日平均値の最高値 (ppm)	0.017	0.011	0.011	0.010	0.008	0.010	0.012	0.015	0.018	0.016	0.010	0.016	

一酸化窒素 (NO : 月間値)

市町村	測定局	項目	昭和62年										昭和63年		
			4月	5月	6月	7月	8月	9月	10月	11月	12月	1月	2月	3月	
大阪府 大田区 センター	有効測定日数	(日)	30	30	30	25	30	28	30	26	29	31	28	31	
		測定時間	(時間)	714	734	718	641	733	692	733	683	715	740	685	737
		月平均値	(ppm)	0.031	0.019	0.013	0.021	0.013	0.016	0.031	0.058	0.076	0.048	0.034	0.027
		1時間値の最高値	(ppm)	0.226	0.121	0.139	0.120	0.071	0.146	0.244	0.239	0.483	0.301	0.300	0.205
		日平均値の最高値	(ppm)	0.067	0.048	0.036	0.054	0.024	0.031	0.097	0.124	0.201	0.153	0.128	0.059
大阪府 沼津市 中学校	有効測定日数	(日)	30	31	29	31	30	30	31	30	31	31	29	31	
		測定時間	(時間)	714	740	696	739	730	712	737	712	737	739	688	740
		月平均値	(ppm)	0.024	0.014	0.010	0.021	0.014	0.010	0.022	0.054	0.085	0.051	0.030	0.023
		1時間値の最高値	(ppm)	0.242	0.096	0.097	0.090	0.058	0.124	0.265	0.384	0.498	0.346	0.277	0.191
		日平均値の最高値	(ppm)	0.083	0.034	0.025	0.053	0.026	0.025	0.090	0.117	0.272	0.143	0.116	0.055
大阪府 此花区 役所	有効測定日数	(日)	30	31	30	31	31	30	31	30	31	31	20	31	
		測定時間	(時間)	711	736	716	736	739	712	739	714	737	740	504	740
		月平均値	(ppm)	0.030	0.022	0.014	0.018	0.012	0.020	0.037	0.072	0.101	0.060	0.040	0.035
		1時間値の最高値	(ppm)	0.262	0.144	0.222	0.130	0.135	0.133	0.312	0.334	0.609	0.374	0.328	0.251
		日平均値の最高値	(ppm)	0.070	0.064	0.031	0.040	0.025	0.042	0.108	0.146	0.254	0.185	0.139	0.085

一酸化窒素 (NO : 月間値)

市町村	測定局	項目	昭和62年										昭和63年			
			4月	5月	6月	7月	8月	9月	10月	11月	12月	1月	2月	3月		
大阪府	平尾小学校	有効測定日数 (日)	30	31	24	30	31	30	31	30	31	30	31	31	29	31
		測定時間 (時間)	704	734	587	724	739	715	739	713	740	740	692	736		
		月平均値 (ppm)	0.023	0.014	0.009	0.016	0.009	0.008	0.022	0.053	0.081	0.046	0.027	0.022		
		1時間値の最高値 (ppm)	0.199	0.096	0.095	0.101	0.080	0.096	0.238	0.256	0.556	0.352	0.301	0.193		
		日平均値の最高値 (ppm)	0.052	0.031	0.020	0.042	0.018	0.020	0.090	0.117	0.225	0.155	0.124	0.067		
大阪府	淀中学校	有効測定日数 (日)	30	31	28	27	31	30	31	30	31	31	31	25	29	
		測定時間 (時間)	712	740	691	711	733	713	732	714	738	739	622	706		
		月平均値 (ppm)	0.021	0.014	0.009	0.016	0.012	0.009	0.019	0.043	0.075	0.042	0.027	0.018		
		1時間値の最高値 (ppm)	0.175	0.126	0.143	0.081	0.076	0.070	0.261	0.242	0.446	0.283	0.285	0.238		
		日平均値の最高値 (ppm)	0.054	0.035	0.022	0.037	0.024	0.019	0.080	0.103	0.184	0.129	0.114	0.052		
大阪府	淀川区役所	有効測定日数 (日)	30	31	30	31	31	27	31	30	31	31	29	31		
		測定時間 (時間)	716	738	708	739	738	675	736	712	738	740	691	739		
		月平均値 (ppm)	0.030	0.020	0.013	0.026	0.014	0.014	0.029	0.058	0.096	0.059	0.033	0.029		
		1時間値の最高値 (ppm)	0.208	0.115	0.106	0.114	0.070	0.097	0.266	0.343	0.510	0.340	0.301	0.185		
		日平均値の最高値 (ppm)	0.078	0.044	0.034	0.052	0.029	0.024	0.094	0.131	0.269	0.160	0.118	0.065		

一酸化窒素 (NO : 月間値)

市町村	測定局	項目	昭和62年										昭和63年		
			4月	5月	6月	7月	8月	9月	10月	11月	12月	1月	2月	3月	
大阪府	南狭中学校	有効測定日数 (日)	30	31	30	31	31	30	31	30	31	31	29	31	
		測定時間 (時間)	714	739	714	739	736	715	737	714	740	739	691	739	
		月平均値 (ppm)	0.030	0.017	0.011	0.025	0.012	0.013	0.028	0.062	0.087	0.054	0.033	0.026	
		1時間値の最高値 (ppm)	0.206	0.132	0.083	0.120	0.083	0.172	0.187	0.323	0.469	0.419	0.309	0.176	
		日平均値の最高値 (ppm)	0.073	0.033	0.029	0.056	0.030	0.040	0.081	0.120	0.245	0.160	0.114	0.066	
大阪府	摂陽中学校	有効測定日数 (日)	30	31	30	31	31	30	31	30	31	29	31		
		測定時間 (時間)	711	740	715	737	735	714	738	714	740	740	692	737	
		月平均値 (ppm)	0.025	0.014	0.009	0.020	0.009	0.011	0.026	0.059	0.082	0.051	0.032	0.023	
		1時間値の最高値 (ppm)	0.178	0.099	0.102	0.101	0.082	0.120	0.187	0.255	0.487	0.306	0.263	0.182	
		日平均値の最高値 (ppm)	0.060	0.026	0.024	0.045	0.030	0.032	0.073	0.109	0.173	0.140	0.125	0.055	
大阪府	今宿中学校	有効測定日数 (日)	30	31	29	30	30	29	25	25	31	31	29	31	
		測定時間 (時間)	713	737	700	730	723	707	625	622	735	740	692	736	
		月平均値 (ppm)	0.032	0.018	0.012	0.023	0.012	0.012	0.022	0.067	0.091	0.056	0.035	0.030	
		1時間値の最高値 (ppm)	0.242	0.121	0.144	0.123	0.088	0.149	0.245	0.348	0.543	0.382	0.285	0.234	
		日平均値の最高値 (ppm)	0.085	0.037	0.032	0.058	0.028	0.035	0.048	0.140	0.230	0.162	0.146	0.070	

一酸化窒素 (NO : 月間値)

市町村	測定局	項目	昭和62年										昭和63年		
			4月	5月	6月	7月	8月	9月	10月	11月	12月	1月	2月	3月	
堺市	浜寺	有効測定日数 (日)	30	31	30	31	31	30	31	29	31	31	29	31	
		測定時間 (時間)	718	740	712	738	732	708	738	707	738	738	688	738	
		月平均値 (ppm)	0.019	0.010	0.007	0.013	0.009	0.008	0.015	0.035	0.048	0.034	0.020	0.019	
		1時間値の最高値 (ppm)	0.146	0.064	0.064	0.087	0.047	0.100	0.110	0.201	0.306	0.317	0.273	0.127	
		日平均値の最高値 (ppm)	0.041	0.020	0.019	0.042	0.022	0.028	0.035	0.080	0.104	0.101	0.067	0.051	
堺市	金岡	有効測定日数 (日)	30	31	30	31	31	29	31	29	31	31	29	31	
		測定時間 (時間)	718	738	712	738	732	707	735	706	738	736	688	738	
		月平均値 (ppm)	0.014	0.009	0.006	0.011	0.007	0.007	0.013	0.030	0.042	0.029	0.015	0.014	
		1時間値の最高値 (ppm)	0.130	0.092	0.079	0.090	0.081	0.097	0.137	0.213	0.313	0.302	0.229	0.119	
		日平均値の最高値 (ppm)	0.036	0.022	0.025	0.040	0.022	0.024	0.035	0.076	0.095	0.097	0.062	0.045	
堺市	三宝	有効測定日数 (日)	30	26	30	31	31	29	31	29	31	31	29	31	
		測定時間 (時間)	718	620	713	735	736	709	738	704	735	738	690	736	
		月平均値 (ppm)	0.023	0.014	0.009	0.016	0.011	0.009	0.019	0.043	0.063	0.041	0.024	0.019	
		1時間値の最高値 (ppm)	0.160	0.131	0.078	0.094	0.064	0.124	0.169	0.225	0.491	0.318	0.322	0.168	
		日平均値の最高値 (ppm)	0.051	0.030	0.023	0.047	0.029	0.029	0.062	0.088	0.175	0.121	0.089	0.050	

一酸化窒素 (NO : 月間値)

市町村	測定局	項目	昭和62年												昭和63年		
			4月	5月	6月	7月	8月	9月	10月	11月	12月	1月	2月	3月			
吹田 田保健所	吹田保健所	有効測定日数 (日)	30	31	30	31	31	27	31	30	31	31	29	30			
		測定時間 (時間)	713	734	712	736	738	667	733	709	737	735	691	733			
		月平均値 (ppm)	0.019	0.010	0.006	0.016	0.011	0.008	0.028	0.055	0.088	0.048	0.024	0.019			
		1時間値の最高値 (ppm)	0.361	0.095	0.129	0.109	0.092	0.123	0.337	0.500	0.556	0.478	0.317	0.267			
		日平均値の最高値 (ppm)	0.093	0.029	0.025	0.036	0.027	0.023	0.123	0.120	0.295	0.152	0.103	0.065			
吹田 市西消防署	吹田市西消防署	有効測定日数 (日)	30	30	30	29	30	30	31	29	31	31	28	31			
		測定時間 (時間)	717	734	716	722	736	716	742	711	742	742	687	741			
		月平均値 (ppm)	0.024	0.014	0.009	0.020	0.017	0.010	0.024	0.057	0.093	0.047	0.026	0.021			
		1時間値の最高値 (ppm)	0.406	0.098	0.118	0.097	0.091	0.149	0.322	0.506	0.546	0.490	0.276	0.255			
		日平均値の最高値 (ppm)	0.131	0.036	0.029	0.039	0.038	0.027	0.104	0.124	0.318	0.159	0.112	0.074			
吹田 市北消防署	吹田市北消防署	有効測定日数 (日)	30	30	30	28	25	30	31	29	31	31	27	29			
		測定時間 (時間)	717	731	717	716	639	716	742	711	740	741	663	724			
		月平均値 (ppm)	0.015	0.010	0.007	0.016	0.013	0.009	0.024	0.052	0.070	0.043	0.021	0.020			
		1時間値の最高値 (ppm)	0.148	0.123	0.094	0.136	0.077	0.162	0.182	0.277	0.529	0.377	0.299	0.230			
		日平均値の最高値 (ppm)	0.044	0.033	0.020	0.043	0.026	0.028	0.094	0.099	0.207	0.180	0.113	0.066			

一酸化窒素 (NO : 月間値)

市町村	測定局	項 目	昭 和 62年										昭 和 63年		
			4月	5月	6月	7月	8月	9月	10月	11月	12月	1月	2月	3月	
守 口	第一測定局(金田)	有効測定日数 (日)	29	31	30	27	31	29	31	30	30	31	29	26	
		測定時間 (時間)	712	740	716	668	739	707	740	716	733	740	690	643	
		月平均値 (ppm)	0.027	0.014	0.009	0.021	0.013	0.010	0.025	0.058	0.093	0.050	0.029	0.022	
		1時間値の最高値 (ppm)	0.292	0.089	0.084	0.106	0.064	0.121	0.273	0.348	0.531	0.396	0.278	0.177	
		日平均値の最高値 (ppm)	0.085	0.035	0.032	0.037	0.028	0.033	0.093	0.120	0.279	0.145	0.123	0.066	
守 口	第二測定局(大日)	有効測定日数 (日)	30	31	30	30	29	29	31	30	30	31	29	30	
		測定時間 (時間)	715	738	717	732	708	697	735	714	734	740	690	733	
		月平均値 (ppm)	0.024	0.014	0.009	0.021	0.014	0.010	0.025	0.060	0.097	0.060	0.036	0.028	
		1時間値の最高値 (ppm)	0.213	0.104	0.093	0.107	0.095	0.121	0.261	0.359	0.581	0.453	0.340	0.206	
		日平均値の最高値 (ppm)	0.075	0.037	0.030	0.045	0.033	0.034	0.082	0.114	0.270	0.156	0.168	0.082	
枚 方 市 役 所	枚方市役所	有効測定日数 (日)	27	23	24	31	31	30	31	29	31	31	29	31	
		測定時間 (時間)	688	562	613	735	735	711	734	700	738	735	686	727	
		月平均値 (ppm)	0.012	0.007	0.005	0.013	0.010	0.007	0.017	0.038	0.059	0.036	0.020	0.028	
		1時間値の最高値 (ppm)	0.158	0.076	0.037	0.077	0.064	0.074	0.161	0.253	0.369	0.307	0.235	0.250	
		日平均値の最高値 (ppm)	0.038	0.013	0.009	0.030	0.025	0.020	0.051	0.083	0.156	0.107	0.108	0.086	

一酸化窒素 (NO : 月間値)

市町村	測定局	項目	昭和62年										昭和63年		
			4月	5月	6月	7月	8月	9月	10月	11月	12月	1月	2月	3月	
八尾	志紀公園	有効測定日数 (日)	29	29	22	30	27	29	19	29	31	25	26	31	
		測定時間 (時間)	705	706	532	723	655	704	559	697	729	618	635	728	
		月平均値 (ppm)	0.012	0.009	0.005	0.007	0.005	0.005	0.016	0.040	0.061	0.044	0.024	0.015	
		1時間値の最高値 (ppm)	0.086	0.148	0.044	0.049	0.045	0.089	0.148	0.195	0.342	0.317	0.239	0.139	
		日平均値の最高値 (ppm)	0.030	0.029	0.012	0.023	0.016	0.016	0.047	0.092	0.122	0.132	0.093	0.042	
寝屋川	寝屋川市役所	有効測定日数 (日)	30	31	30	31	30	30	30	30	31	30	29	30	
		測定時間 (時間)	714	737	713	737	732	711	730	710	739	735	689	728	
		月平均値 (ppm)	0.017	0.009	0.006	0.012	0.010	0.010	0.023	0.047	0.078	0.046	0.025	0.018	
		1時間値の最高値 (ppm)	0.195	0.085	0.091	0.067	0.085	0.133	0.307	0.393	0.488	0.351	0.268	0.202	
		日平均値の最高値 (ppm)	0.063	0.021	0.021	0.023	0.027	0.030	0.082	0.102	0.229	0.164	0.117	0.072	
寝屋川	成田	有効測定日数 (日)	30	26	30	31	26	30	31	30	31	31	29	31	
		測定時間 (時間)	712	640	707	736	676	708	739	719	738	740	691	740	
		月平均値 (ppm)	0.010	0.006	0.006	0.010	0.006	0.004	0.012	0.024	0.044	0.030	0.018	0.013	
		1時間値の最高値 (ppm)	0.160	0.058	0.327	0.080	0.043	0.049	0.115	0.202	0.255	0.257	0.194	0.160	
		日平均値の最高値 (ppm)	0.036	0.014	0.049	0.022	0.017	0.012	0.037	0.060	0.121	0.093	0.081	0.042	

一酸化窒素 (NO : 月間値)

市町村	測定局	項目	昭和62年									昭和63年		
			4月	5月	6月	7月	8月	9月	10月	11月	12月	1月	2月	3月
松原	大塚給食センター	有効測定日数 (日)	30	31	27	31	31	30	28	30	30	31	28	31
		測定時間 (時間)	719	742	663	741	743	719	692	717	738	742	687	742
		月平均値 (ppm)	0.014	0.008	0.005	0.012	0.009	0.008	0.016	0.037	0.048	0.030	0.022	0.018
		1時間値の最高値 (ppm)	0.114	0.061	0.076	0.070	0.063	0.084	0.094	0.198	0.310	0.277	0.196	0.143
		日平均値の最高値 (ppm)	0.033	0.016	0.021	0.035	0.020	0.023	0.039	0.068	0.101	0.105	0.078	0.050
大東	大東市役所	有効測定日数 (日)	30	31	29	29	9	30	31	30	31	29	31	
		測定時間 (時間)	710	737	710	703	249	713	732	710	739	737	685	738
		月平均値 (ppm)	0.016	0.007	0.005	0.012	0.012	0.006	0.015	0.042	0.061	0.042	0.021	0.014
		1時間値の最高値 (ppm)	0.116	0.068	0.065	0.064	0.079	0.103	0.199	0.266	0.393	0.305	0.191	0.143
		日平均値の最高値 (ppm)	0.040	0.019	0.021	0.029	0.030	0.026	0.076	0.101	0.169	0.131	0.090	0.044
門真	門真市役所	有効測定日数 (日)	30	31	29	25	31	30	30	30	30	31	29	29
		測定時間 (時間)	718	744	705	683	744	718	735	719	735	742	688	730
		月平均値 (ppm)	0.018	0.009	0.006	0.020	0.012	0.008	0.022	0.053	0.103	0.051	0.028	0.020
		1時間値の最高値 (ppm)	0.168	0.065	0.070	0.122	0.070	0.140	0.276	0.310	0.480	0.400	0.270	0.215
		日平均値の最高値 (ppm)	0.068	0.023	0.025	0.036	0.028	0.035	0.101	0.121	0.264	0.156	0.129	0.072

一酸化窒素 (NO : 月間値)

市町村	測定局	項目	昭和62年										昭和63年		
			4月	5月	6月	7月	8月	9月	10月	11月	12月	1月	2月	3月	
高石	高石中学校	有効測定日数 (日)	30	31	30	31	16	30	31	30	30	30	29	31	
		測定時間 (時間)	709	736	712	733	408	714	734	710	735	735	689	736	
		月平均値 (ppm)	0.017	0.010	0.006	0.009	0.007	0.008	0.014	0.030	0.042	0.029	0.017	0.014	
		1時間値の最高値 (ppm)	0.199	0.081	0.060	0.094	0.067	0.091	0.121	0.203	0.251	0.276	0.339	0.120	
		日平均値の最高値 (ppm)	0.038	0.021	0.015	0.035	0.024	0.028	0.042	0.081	0.093	0.097	0.062	0.048	
高石	高石市公害監視センター	有効測定日数 (日)	30	30	29	31	31	30	30	30	31	31	29	31	
		測定時間 (時間)	715	731	710	735	734	709	729	714	735	737	687	735	
		月平均値 (ppm)	0.018	0.011	0.006	0.010	0.008	0.008	0.015	0.032	0.047	0.031	0.016	0.016	
		1時間値の最高値 (ppm)	0.147	0.110	0.057	0.082	0.060	0.096	0.132	0.179	0.294	0.249	0.218	0.117	
		日平均値の最高値 (ppm)	0.044	0.023	0.016	0.040	0.023	0.027	0.045	0.089	0.111	0.100	0.059	0.047	
高石	羽衣学園	有効測定日数 (日)	30	31	28	31	29	30	30	30	31	31	29	31	
		測定時間 (時間)	714	735	708	739	709	711	732	715	738	739	692	738	
		月平均値 (ppm)	0.015	0.009	0.005	0.008	0.005	0.005	0.013	0.029	0.041	0.026	0.014	0.013	
		1時間値の最高値 (ppm)	0.142	0.067	0.058	0.066	0.039	0.089	0.156	0.164	0.269	0.244	0.257	0.118	
		日平均値の最高値 (ppm)	0.034	0.017	0.017	0.037	0.019	0.024	0.042	0.077	0.118	0.100	0.061	0.038	

一酸化窒素 (NO : 月間値)

市町村	測定局	項目	昭和62年										昭和63年			
			4月	5月	6月	7月	8月	9月	10月	11月	12月	1月	2月	3月		
東大阪府東支所	東大阪府東支所	有効測定日数 (日)	30	31	30	31	31	30	31	30	31	30	31	31	29	31
		測定時間 (時間)	712	738	713	737	738	714	732	709	738	736	689	737		
		月平均値 (ppm)	0.011	0.006	0.003	0.008	0.006	0.004	0.012	0.031	0.062	0.039	0.019	0.012		
		1時間値の最高値 (ppm)	0.102	0.059	0.049	0.058	0.039	0.057	0.144	0.243	0.632	0.291	0.233	0.181		
		日平均値の最高値 (ppm)	0.030	0.019	0.010	0.027	0.017	0.016	0.058	0.092	0.165	0.159	0.109	0.043		
交野市役所	交野市役所	有効測定日数 (日)	30	31	27	16	27	30	31	25	31	31	28	31		
		測定時間 (時間)	719	742	667	435	666	720	740	625	741	743	680	741		
		月平均値 (ppm)	0.006	0.004	0.003	0.004	0.004	0.003	0.005	0.015	0.032	0.019	0.011	0.007		
		1時間値の最高値 (ppm)	0.078	0.030	0.033	0.034	0.029	0.020	0.088	0.138	0.200	0.213	0.154	0.061		
		日平均値の最高値 (ppm)	0.020	0.011	0.006	0.013	0.013	0.006	0.026	0.036	0.076	0.063	0.065	0.018		
岸和田市推園	岸和田市推園	有効測定日数 (日)	28	29	30	31	28	30	18	12	31	31	29	31		
		測定時間 (時間)	698	701	718	743	697	717	444	353	742	741	690	743		
		月平均値 (ppm)	0.005	0.003	0.003	0.004	0.003	0.004	0.005	0.007	0.009	0.008	0.009	0.007		
		1時間値の最高値 (ppm)	0.061	0.046	0.016	0.047	0.024	0.046	0.036	0.065	0.149	0.154	0.086	0.163		
		日平均値の最高値 (ppm)	0.020	0.007	0.005	0.016	0.008	0.010	0.010	0.024	0.039	0.026	0.025	0.021		

一酸化窒素 (NO : 月間値)

市町村	測定局	項目	昭和62年										昭和63年		
			4月	5月	6月	7月	8月	9月	10月	11月	12月	1月	2月	3月	
茨木市役所	茨木市役所	有効測定日数 (日)	30	31	30	31	28	30	30	30	30	30	30	29	30
		測定時間 (時間)	712	736	713	736	710	713	732	708	734	724	684	729	
		月平均値 (ppm)	0.013	0.010	0.006	0.015	0.012	0.008	0.017	0.036	0.065	0.038	0.022	0.015	
		1時間値の最高値 (ppm)	0.161	0.078	0.112	0.080	0.075	0.101	0.185	0.193	0.458	0.269	0.241	0.147	
		日平均値の最高値 (ppm)	0.042	0.026	0.023	0.030	0.025	0.022	0.061	0.069	0.174	0.126	0.101	0.050	
泉佐野保健所	泉佐野保健所	有効測定日数 (日)	30	31	30	31	31	30	31	30	31	31	29	31	
		測定時間 (時間)	712	737	713	736	737	714	736	709	739	736	691	735	
		月平均値 (ppm)	0.016	0.009	0.008	0.009	0.008	0.008	0.012	0.023	0.028	0.023	0.013	0.015	
		1時間値の最高値 (ppm)	0.102	0.081	0.151	0.114	0.061	0.066	0.093	0.186	0.187	0.170	0.182	0.126	
		日平均値の最高値 (ppm)	0.043	0.017	0.027	0.029	0.018	0.017	0.030	0.059	0.068	0.072	0.050	0.051	
泉佐野市役所	泉佐野市役所	有効測定日数 (日)	30	14	22	31	31	30	30	28	31	31	29	31	
		測定時間 (時間)	720	335	606	742	740	719	728	679	743	743	695	744	
		月平均値 (ppm)	0.007	0.002	0.001	0.002	0.001	0.001	0.002	0.005	0.005	0.005	0.003	0.004	
		1時間値の最高値 (ppm)	0.083	0.025	0.025	0.040	0.024	0.021	0.034	0.073	0.073	0.083	0.066	0.059	
		日平均値の最高値 (ppm)	0.034	0.007	0.003	0.012	0.005	0.005	0.009	0.012	0.022	0.022	0.015	0.015	

一酸化窒素 (NO : 月間値)

市町村	測定局	項 目	昭 和 62年												昭 和 63年		
			4 月	5 月	6 月	7 月	8 月	9 月	10 月	11 月	12 月	1 月	2 月	3 月			
柏原	府立修徳学院	有効測定日数 (日)	30	31	30	31	31	30	31	30	31	30	31	31	29	31	
		測定時間 (時間)	712	738	711	733	737	715	736	711	730	737	686	734			
		月平均値 (ppm)	0.006	0.003	0.003	0.006	0.005	0.003	0.005	0.008	0.017	0.013	0.010	0.007			
		1時間値の最高値 (ppm)	0.074	0.078	0.072	0.043	0.042	0.025	0.046	0.185	0.208	0.150	0.132	0.087			
		日平均値の最高値 (ppm)	0.016	0.017	0.011	0.014	0.013	0.006	0.012	0.023	0.057	0.032	0.037	0.026			
島本町	島本町役場	有効測定日数 (日)	30	29	30	31	31	30	31	30	31	30	31	31	29	31	
		測定時間 (時間)	711	713	713	738	737	713	734	709	737	734	690	738			
		月平均値 (ppm)	0.027	0.021	0.017	0.028	0.023	0.020	0.027	0.058	0.074	0.050	0.032	0.028			
		1時間値の最高値 (ppm)	0.156	0.197	0.213	0.253	0.140	0.181	0.211	0.395	0.389	0.246	0.269	0.225			
		日平均値の最高値 (ppm)	0.054	0.046	0.043	0.054	0.036	0.040	0.075	0.104	0.165	0.139	0.123	0.072			
熊取町	熊取町役場	有効測定日数 (日)	30	16	21	31	31	30	30	30	30	30	31	29	31		
		測定時間 (時間)	720	398	513	741	743	716	737	717	735	744	696	742			
		月平均値 (ppm)	0.003	0.003	0.003	0.004	0.003	0.002	0.002	0.005	0.006	0.005	0.003	0.002			
		1時間値の最高値 (ppm)	0.029	0.032	0.027	0.057	0.028	0.019	0.023	0.038	0.117	0.068	0.028	0.039			
		日平均値の最高値 (ppm)	0.010	0.010	0.005	0.016	0.009	0.004	0.007	0.010	0.019	0.018	0.010	0.015			

一酸化窒素 (NO : 月間値)

市町村	測定局	項目	昭和62年										昭和63年		
			4月	5月	6月	7月	8月	9月	10月	11月	12月	1月	2月	3月	
深町	深町	有効測定日数 (日)	29	31	30	31	31	30	31	22	29	31	29	31	
		測定時間 (時間)	708	737	715	739	735	709	713	539	710	732	688	735	
		月平均値 (ppm)	0.010	0.007	0.007	0.009	0.007	0.007	0.008	0.014	0.015	0.014	0.006	0.007	
		1時間値の最高値 (ppm)	0.118	0.140	0.107	0.072	0.063	0.065	0.096	0.248	0.201	0.181	0.115	0.125	
		日平均値の最高値 (ppm)	0.027	0.028	0.015	0.022	0.015	0.018	0.024	0.047	0.061	0.052	0.022	0.032	
多奈川町	多奈川町	有効測定日数 (日)	30	31	30	31	31	30	31	22	31	31	29	31	
		測定時間 (時間)	705	728	716	738	732	713	733	558	736	741	693	739	
		月平均値 (ppm)	0.005	0.004	0.003	0.003	0.003	0.002	0.002	0.004	0.008	0.007	0.002	0.004	
		1時間値の最高値 (ppm)	0.049	0.100	0.097	0.071	0.037	0.056	0.032	0.043	0.077	0.099	0.104	0.083	
		日平均値の最高値 (ppm)	0.013	0.011	0.011	0.011	0.007	0.010	0.009	0.011	0.035	0.026	0.022	0.024	
小島町	小島町	有効測定日数 (日)	30	31	30	31	31	30	31	22	31	31	29	31	
		測定時間 (時間)	710	737	713	736	733	711	735	554	740	740	693	738	
		月平均値 (ppm)	0.006	0.005	0.005	0.004	0.003	0.004	0.003	0.004	0.007	0.006	0.003	0.005	
		1時間値の最高値 (ppm)	0.074	0.114	0.153	0.140	0.048	0.052	0.035	0.052	0.074	0.095	0.104	0.111	
		日平均値の最高値 (ppm)	0.017	0.016	0.020	0.018	0.009	0.013	0.008	0.011	0.030	0.024	0.022	0.027	

一酸化窒素 (NO : 月間値)

市町村	測定局	項目	昭和62年										昭和63年		
			4月	5月	6月	7月	8月	9月	10月	11月	12月	1月	2月	3月	
大坂市	梅田新道	有効測定日数 (日)	30	31	30	31	31	30	31	30	31	31	29	31	
		測定時間 (時間)	714	740	714	737	737	715	740	714	740	740	692	730	
		月平均値 (ppm)	0.061	0.042	0.033	0.057	0.035	0.035	0.057	0.091	0.133	0.090	0.073	0.063	
		1時間値の最高値 (ppm)	0.282	0.181	0.208	0.257	0.160	0.172	0.373	0.391	0.696	0.469	0.382	0.282	
		日平均値の最高値 (ppm)	0.118	0.088	0.070	0.110	0.070	0.069	0.151	0.166	0.342	0.203	0.164	0.106	
大坂市	出来島小学校	有効測定日数 (日)	25	31	30	31	31	30	31	30	30	31	29	31	
		測定時間 (時間)	609	741	715	740	735	715	739	712	731	740	688	737	
		月平均値 (ppm)	0.104	0.095	0.093	0.133	0.112	0.072	0.093	0.112	0.193	0.156	0.131	0.112	
		1時間値の最高値 (ppm)	0.448	0.398	0.355	0.407	0.340	0.466	0.532	0.538	0.533	0.628	0.493	0.476	
		日平均値の最高値 (ppm)	0.183	0.215	0.188	0.205	0.183	0.171	0.214	0.236	0.337	0.286	0.235	0.211	
大坂市	北粉浜小学校	有効測定日数 (日)	30	31	30	31	31	30	31	30	31	31	28	31	
		測定時間 (時間)	714	741	714	737	738	715	736	715	740	740	687	738	
		月平均値 (ppm)	0.098	0.073	0.065	0.079	0.064	0.060	0.077	0.123	0.157	0.117	0.101	0.096	
		1時間値の最高値 (ppm)	0.336	0.278	0.268	0.296	0.199	0.196	0.333	0.374	0.478	0.535	0.505	0.282	
		日平均値の最高値 (ppm)	0.153	0.118	0.117	0.127	0.106	0.114	0.148	0.170	0.253	0.218	0.186	0.149	

一酸化窒素 (NO : 月間値)

市町村	測定局	項目	昭和62年										昭和63年			
			4月	5月	6月	7月	8月	9月	10月	11月	12月	1月	2月	3月		
大坂	今里交差点	有効測定日数 (日)	30	31	30	31	31	30	31	30	31	30	31	31	29	22
		測定時間 (時間)	712	737	715	739	740	715	740	715	739	740	692	585		
		月平均値 (ppm)	0.109	0.082	0.075	0.106	0.092	0.066	0.087	0.128	0.204	0.156	0.122	0.092		
		1時間値の最高値 (ppm)	0.337	0.258	0.264	0.289	0.268	0.273	0.367	0.418	0.832	0.600	0.434	0.432		
		日平均値の最高値 (ppm)	0.183	0.151	0.142	0.163	0.134	0.159	0.207	0.260	0.415	0.288	0.237	0.168		
大坂	茨田中学校	有効測定日数 (日)	30	31	30	31	31	30	31	30	31	30	31	31	29	31
		測定時間 (時間)	715	740	712	738	740	715	740	716	739	740	691	737		
		月平均値 (ppm)	0.107	0.078	0.067	0.093	0.063	0.054	0.082	0.147	0.223	0.164	0.122	0.090		
		1時間値の最高値 (ppm)	0.442	0.270	0.265	0.259	0.250	0.253	0.463	0.608	0.927	0.699	0.522	0.436		
		日平均値の最高値 (ppm)	0.215	0.150	0.130	0.139	0.128	0.110	0.210	0.252	0.463	0.390	0.235	0.203		
大坂	住之江交差点	有効測定日数 (日)	30	31	30	31	31	30	31	30	31	30	31	31	29	30
		測定時間 (時間)	714	737	713	738	740	715	739	713	737	740	691	733		
		月平均値 (ppm)	0.112	0.081	0.082	0.104	0.070	0.059	0.071	0.102	0.169	0.131	0.104	0.086		
		1時間値の最高値 (ppm)	0.478	0.396	0.327	0.349	0.264	0.297	0.324	0.435	0.713	0.617	0.494	0.397		
		日平均値の最高値 (ppm)	0.224	0.156	0.130	0.151	0.122	0.148	0.169	0.191	0.391	0.350	0.204	0.190		

一酸化窒素 (NO : 月間値)

市町村	測定局	項目	昭和62年										昭和63年		
			4月	5月	6月	7月	8月	9月	10月	11月	12月	1月	2月	3月	
堺	第2阪和(土居川公園)	有効測定日数 (日)	30	29	27	29	26	29	31	28	30	27	25	31	
		測定時間 (時間)	718	718	684	709	668	699	738	691	730	697	658	736	
		月平均値 (ppm)	0.050	0.037	0.027	0.035	0.023	0.033	0.048	0.084	0.116	0.077	0.051	0.047	
		1時間値の最高値 (ppm)	0.262	0.205	0.252	0.166	0.212	0.186	0.324	0.343	0.547	0.487	0.441	0.317	
		日平均値の最高値 (ppm)	0.118	0.071	0.056	0.081	0.043	0.068	0.118	0.146	0.257	0.210	0.166	0.129	
堺	中環黒土	有効測定日数 (日)	30	31	30	31	31	30	31	29	31	31	29	31	
		測定時間 (時間)	718	738	710	738	734	712	735	707	738	736	690	737	
		月平均値 (ppm)	0.081	0.060	0.055	0.074	0.067	0.054	0.073	0.117	0.165	0.125	0.094	0.080	
		1時間値の最高値 (ppm)	0.338	0.269	0.301	0.277	0.237	0.285	0.391	0.447	0.724	0.611	0.499	0.497	
		日平均値の最高値 (ppm)	0.174	0.109	0.109	0.125	0.096	0.103	0.168	0.182	0.356	0.259	0.208	0.181	
豊中市役所	豊中市役所	有効測定日数 (日)	30	31	29	30	24	30	30	30	31	30	29	31	
		測定時間 (時間)	711	733	700	730	589	713	727	707	738	734	689	735	
		月平均値 (ppm)	0.045	0.027	0.021	0.034	0.027	0.025	0.043	0.080	0.116	0.082	0.057	0.050	
		1時間値の最高値 (ppm)	0.289	0.121	0.107	0.143	0.091	0.120	0.359	0.353	0.502	0.545	0.385	0.323	
		日平均値の最高値 (ppm)	0.121	0.051	0.039	0.063	0.040	0.046	0.148	0.151	0.260	0.249	0.128	0.114	

一酸化窒素 (NO : 月間値)

市町村	測定局	項目	昭和62年										昭和63年		
			4月	5月	6月	7月	8月	9月	10月	11月	12月	1月	2月	3月	
枚方	招 田	有効測定日数 (日)	7	31	30	31	26	22	31	30	31	31	15	22	
		測定時間 (時間)	177	739	713	740	639	532	740	715	738	740	365	532	
		月平均値 (ppm)	0.076	0.075	0.065	0.078	0.070	0.079	0.123	0.138	0.168	0.116	0.096	0.085	
		1時間値の最高値 (ppm)	0.342	0.416	0.292	0.292	0.305	0.353	0.558	0.523	0.663	0.538	0.429	0.582	
		日平均値の最高値 (ppm)	0.126	0.138	0.114	0.118	0.109	0.120	0.187	0.223	0.328	0.272	0.211	0.206	
八尾	市立病院	有効測定日数 (日)	30	31	30	31	31	30	31	30	31	31	29	31	
		測定時間 (時間)	712	735	711	736	739	714	735	710	739	737	690	737	
		月平均値 (ppm)	0.099	0.075	0.062	0.073	0.066	0.070	0.109	0.165	0.212	0.153	0.131	0.112	
		1時間値の最高値 (ppm)	0.370	0.225	0.230	0.252	0.230	0.323	0.433	0.663	0.849	0.670	0.538	0.461	
		日平均値の最高値 (ppm)	0.174	0.113	0.088	0.113	0.111	0.102	0.194	0.260	0.333	0.318	0.275	0.212	
松原	市役所	有効測定日数 (日)	30	31	30	30	31	30	31	30	31	31	29	31	
		測定時間 (時間)	714	737	711	735	739	712	736	708	737	736	691	736	
		月平均値 (ppm)	0.055	0.038	0.032	0.050	0.042	0.033	0.044	0.072	0.102	0.086	0.070	0.063	
		1時間値の最高値 (ppm)	0.253	0.157	0.154	0.185	0.127	0.168	0.339	0.452	0.607	0.361	0.490	0.274	
		日平均値の最高値 (ppm)	0.104	0.071	0.073	0.093	0.069	0.079	0.084	0.123	0.186	0.182	0.138	0.132	

一酸化窒素 (NO : 月間値)

市町村	測定局	項目	昭和62年										昭和63年		
			4月	5月	6月	7月	8月	9月	10月	11月	12月	1月	2月	3月	
岸和田市役所	岸和田市役所	有効測定日数 (日)	29	31	30	31	31	30	31	30	29	27	29	31	
		測定時間 (時間)	709	739	718	741	740	716	737	715	723	701	693	738	
		月平均値 (ppm)	0.021	0.012	0.009	0.015	0.011	0.008	0.012	0.022	0.034	0.025	0.014	0.016	
		1時間値の最高値 (ppm)	0.133	0.094	0.057	0.094	0.067	0.042	0.117	0.136	0.186	0.154	0.198	0.111	
		日平均値の最高値 (ppm)	0.060	0.022	0.020	0.033	0.025	0.019	0.036	0.052	0.074	0.078	0.044	0.050	
高槻市役所	高槻市役所	有効測定日数 (日)	30	29	30	31	31	30	31	30	31	31	29	31	
		測定時間 (時間)	712	710	709	734	734	711	733	709	735	735	688	738	
		月平均値 (ppm)	0.088	0.075	0.071	0.077	0.067	0.087	0.129	0.156	0.182	0.122	0.117	0.112	
		1時間値の最高値 (ppm)	0.394	0.367	0.296	0.319	0.283	0.332	0.467	0.589	0.747	0.630	0.563	0.452	
		日平均値の最高値 (ppm)	0.160	0.136	0.116	0.154	0.114	0.138	0.252	0.273	0.372	0.265	0.357	0.213	
河内長野	河内長野小学校	有効測定日数 (日)	30	31	30	31	22	22	31	30	31	30	29	31	
		測定時間 (時間)	703	734	701	732	560	534	736	707	738	734	689	737	
		月平均値 (ppm)	0.026	0.020	0.015	0.026	0.021	0.032	0.032	0.043	0.051	0.039	0.031	0.029	
		1時間値の最高値 (ppm)	0.110	0.074	0.135	0.136	0.075	0.129	0.155	0.201	0.246	0.217	0.132	0.143	
		日平均値の最高値 (ppm)	0.053	0.033	0.026	0.059	0.031	0.050	0.063	0.081	0.110	0.088	0.055	0.064	

二酸化窒素 (NO2 : 月間値)

市町村	測定局	項目	昭和62年										昭和63年		
			4月	5月	6月	7月	8月	9月	10月	11月	12月	1月	2月	3月	
大阪府	大塚大坂(センター)	有効測定日数 (日)	30	30	30	25	30	28	30	27	29	31	28	31	
		測定時間 (時間)	714	734	718	641	733	692	733	690	718	740	685	737	
		月平均値 (ppm)	0.039	0.036	0.030	0.026	0.021	0.031	0.035	0.038	0.036	0.036	0.029	0.036	
		1時間値の最高値 (ppm)	0.088	0.099	0.098	0.074	0.081	0.079	0.119	0.138	0.153	0.135	0.079	0.094	
		日平均値の最高値 (ppm)	0.061	0.052	0.057	0.042	0.034	0.045	0.071	0.084	0.066	0.071	0.049	0.058	
		1時間値が0.2ppmを超えた時間数 (時間)	0	0	0	0	0	0	0	0	0	0	0	0	
		1時間値が0.1ppm以上0.2ppm以下の時間数 (時間)	0	0	0	0	0	0	10	14	7	4	0	0	
		日平均値が0.06ppmを超えた日数 (日)	1	0	0	0	0	0	1	3	2	2	0	0	
		日平均値が0.04ppm以上0.06ppm以下の日数 (日)	12	13	3	4	0	2	7	4	7	8	2	13	
大阪府	高槻中学校	有効測定日数 (日)	30	31	30	30	30	30	31	30	31	31	29	31	
		測定時間 (時間)	714	740	700	730	731	712	737	711	737	739	691	740	
		月平均値 (ppm)	0.047	0.041	0.036	0.034	0.032	0.032	0.040	0.042	0.050	0.042	0.037	0.040	
		1時間値の最高値 (ppm)	0.109	0.106	0.111	0.095	0.096	0.080	0.118	0.143	0.168	0.103	0.100	0.096	
		日平均値の最高値 (ppm)	0.072	0.057	0.069	0.047	0.048	0.053	0.078	0.079	0.083	0.073	0.062	0.066	
		1時間値が0.2ppmを超えた時間数 (時間)	0	0	0	0	0	0	0	0	0	0	0	0	
		1時間値が0.1ppm以上0.2ppm以下の時間数 (時間)	11	1	4	0	0	0	10	11	21	4	2	0	
		日平均値が0.06ppmを超えた日数 (日)	3	0	1	0	0	0	1	4	7	3	1	1	
		日平均値が0.04ppm以上0.06ppm以下の日数 (日)	19	18	13	11	5	6	14	12	15	15	11	16	
大阪府	北花区役所	有効測定日数 (日)	30	31	30	31	31	30	31	30	31	31	20	31	
		測定時間 (時間)	711	736	716	736	739	712	739	715	737	740	504	740	
		月平均値 (ppm)	0.043	0.038	0.033	0.025	0.022	0.032	0.037	0.043	0.044	0.035	0.035	0.041	
		1時間値の最高値 (ppm)	0.105	0.107	0.113	0.088	0.083	0.078	0.114	0.135	0.157	0.111	0.101	0.097	
		日平均値の最高値 (ppm)	0.068	0.053	0.053	0.044	0.035	0.046	0.062	0.077	0.078	0.069	0.058	0.069	
		1時間値が0.2ppmを超えた時間数 (時間)	0	0	0	0	0	0	0	0	0	0	0	0	
		1時間値が0.1ppm以上0.2ppm以下の時間数 (時間)	1	1	2	0	0	0	2	7	19	4	1	0	
		日平均値が0.06ppmを超えた日数 (日)	1	0	0	0	0	0	1	3	6	1	0	2	
		日平均値が0.04ppm以上0.06ppm以下の日数 (日)	15	15	9	3	0	7	12	15	11	9	9	15	

二酸化窒素 (NO₂ : 月間値)

市町村	測定局	項目	昭和62年										昭和63年		
			4月	5月	6月	7月	8月	9月	10月	11月	12月	1月	2月	3月	
大阪府	平尾小学校	有効測定日数 (日)	30	31	27	31	31	30	31	30	31	31	29	31	
		測定時間 (時間)	713	734	659	738	739	715	739	713	740	740	692	735	
		月平均値 (ppm)	0.045	0.039	0.035	0.027	0.024	0.029	0.036	0.042	0.045	0.037	0.032	0.035	
		1時間値の最高値 (ppm)	0.113	0.097	0.105	0.080	0.086	0.081	0.112	0.141	0.149	0.151	0.105	0.099	
		日平均値の最高値 (ppm)	0.069	0.054	0.055	0.046	0.042	0.043	0.066	0.084	0.084	0.079	0.058	0.067	
		1時間値が0.2ppmを超えた時間数 (時間)	0	0	0	0	0	0	0	0	0	0	0	0	
		1時間値が0.1ppm以上0.2ppm以下の時間数 (時間)	4	0	2	0	0	0	4	10	21	8	2	0	
		日平均値が0.06ppmを超えた日数 (日)	4	0	0	0	0	0	1	3	5	3	0	1	
大阪府	淀中学校	有効測定日数 (日)	30	31	28	29	31	30	31	30	31	31	25	29	
		測定時間 (時間)	712	740	691	724	733	713	733	715	738	739	622	706	
		月平均値 (ppm)	0.042	0.038	0.032	0.026	0.023	0.023	0.028	0.034	0.041	0.034	0.032	0.034	
		1時間値の最高値 (ppm)	0.101	0.110	0.100	0.094	0.069	0.059	0.080	0.120	0.129	0.093	0.102	0.090	
		日平均値の最高値 (ppm)	0.066	0.054	0.062	0.040	0.032	0.036	0.054	0.059	0.067	0.062	0.059	0.061	
		1時間値が0.2ppmを超えた時間数 (時間)	0	0	0	0	0	0	0	0	0	0	0	0	
		1時間値が0.1ppm以上0.2ppm以下の時間数 (時間)	1	1	1	0	0	0	0	2	6	0	2	0	
		日平均値が0.06ppmを超えた日数 (日)	2	0	1	0	0	0	0	0	2	1	0	1	
大阪府	淀川区役所	有効測定日数 (日)	30	31	30	31	31	27	31	28	31	29	31		
		測定時間 (時間)	716	738	708	739	738	675	736	703	737	740	691	739	
		月平均値 (ppm)	0.044	0.041	0.038	0.032	0.029	0.032	0.039	0.042	0.050	0.043	0.038	0.039	
		1時間値の最高値 (ppm)	0.096	0.112	0.111	0.097	0.088	0.079	0.113	0.121	0.149	0.104	0.104	0.102	
		日平均値の最高値 (ppm)	0.063	0.058	0.072	0.051	0.045	0.053	0.069	0.072	0.080	0.073	0.061	0.065	
		1時間値が0.2ppmを超えた時間数 (時間)	0	0	0	0	0	0	0	0	0	0	0	0	
		1時間値が0.1ppm以上0.2ppm以下の時間数 (時間)	0	1	2	0	0	0	4	8	15	3	1	1	
		日平均値が0.06ppmを超えた日数 (日)	2	0	1	0	0	0	1	2	7	3	1	1	
日平均値が0.04ppm以上0.06ppm以下の日数 (日)	21	18	14	10	2	4	10	12	15	15	12	12			

二酸化窒素 (NO2 : 月間値)

市町村	測定局	項目	昭和62年										昭和63年		
			4月	5月	6月	7月	8月	9月	10月	11月	12月	1月	2月	3月	
大坂府	勝山中学校	有効測定日数 (日)	30	31	30	30	31	30	31	27	31	29	29	31	
		測定時間 (時間)	715	740	715	728	736	714	737	662	740	716	692	737	
		月平均値 (ppm)	0.044	0.037	0.032	0.029	0.027	0.025	0.031	0.038	0.046	0.038	0.032	0.033	
		1時間値の最高値 (ppm)	0.105	0.101	0.108	0.089	0.094	0.073	0.107	0.158	0.185	0.143	0.103	0.098	
		日平均値の最高値 (ppm)	0.069	0.053	0.061	0.044	0.041	0.044	0.066	0.077	0.079	0.076	0.062	0.058	
		1時間値が0.2ppmを超えた時間数 (時間)	0	0	0	0	0	0	0	0	0	0	0	0	
		1時間値が0.1ppm以上0.2ppm以下の時間数 (時間)	3	1	2	0	0	0	3	8	18	6	3	0	
		日平均値が0.06ppmを超えた日数 (日)	3	0	1	0	0	0	1	1	6	1	1	0	
大坂府	大宮中学校	有効測定日数 (日)	30	31	30	31	31	28	28	30	31	31	29	31	
		測定時間 (時間)	716	740	715	739	740	689	686	713	739	740	689	739	
		月平均値 (ppm)	0.041	0.037	0.032	0.028	0.024	0.028	0.035	0.038	0.042	0.036	0.031	0.033	
		1時間値の最高値 (ppm)	0.097	0.090	0.115	0.079	0.066	0.073	0.123	0.119	0.152	0.108	0.097	0.092	
		日平均値の最高値 (ppm)	0.060	0.052	0.064	0.044	0.039	0.040	0.068	0.068	0.074	0.065	0.055	0.058	
		1時間値が0.2ppmを超えた時間数 (時間)	0	0	0	0	0	0	0	0	0	0	0	0	
		1時間値が0.1ppm以上0.2ppm以下の時間数 (時間)	0	0	1	0	0	0	5	6	10	3	0	0	
		日平均値が0.06ppmを超えた日数 (日)	0	0	1	0	0	0	1	1	4	1	0	0	
大坂府	聖賢小学校	有効測定日数 (日)	30	30	30	31	31	30	31	30	31	31	29	30	
		測定時間 (時間)	712	731	713	739	738	715	740	715	738	740	692	734	
		月平均値 (ppm)	0.049	0.036	0.031	0.029	0.025	0.025	0.030	0.038	0.045	0.037	0.031	0.033	
		1時間値の最高値 (ppm)	0.121	0.101	0.104	0.093	0.067	0.072	0.098	0.116	0.165	0.126	0.096	0.088	
		日平均値の最高値 (ppm)	0.077	0.054	0.063	0.044	0.038	0.041	0.060	0.064	0.075	0.073	0.055	0.058	
		1時間値が0.2ppmを超えた時間数 (時間)	0	0	0	0	0	0	0	0	0	0	0	0	
		1時間値が0.1ppm以上0.2ppm以下の時間数 (時間)	16	1	2	0	0	0	0	5	12	4	0	0	
		日平均値が0.06ppmを超えた日数 (日)	5	0	1	0	0	0	0	2	4	2	0	0	
日平均値が0.04ppm以上0.06ppm以下の日数 (日)	19	12	5	6	0	1	4	14	15	11	3	8			

二酸化窒素 (NO2 : 月間値)

市町村	測定局	項目	昭和62年										昭和63年			
			4月	5月	6月	7月	8月	9月	10月	11月	12月	1月	2月	3月		
大阪府	南橋中学校	有効測定日数 (日)	30	31	30	31	31	30	31	30	31	30	31	31	29	31
		測定時間 (時間)	714	739	714	739	735	715	737	714	740	739	691	739		
		月平均値 (ppm)	0.050	0.045	0.039	0.030	0.028	0.032	0.037	0.043	0.047	0.038	0.036	0.039		
		1時間値の最高値 (ppm)	0.129	0.113	0.124	0.091	0.084	0.089	0.118	0.141	0.153	0.142	0.104	0.109		
		日平均値の最高値 (ppm)	0.075	0.065	0.060	0.050	0.044	0.047	0.061	0.075	0.084	0.075	0.058	0.072		
		1時間値が0.2ppmを超えた時間数 (時間)	0	0	0	0	0	0	0	0	0	0	0	0		
		1時間値が0.1ppm以上0.2ppm以下の時間数 (時間)	6	6	1	0	0	0	5	11	23	3	2	5		
		日平均値が0.06ppmを超えた日数 (日)	7	4	0	0	0	0	1	3	6	3	0	1		
		日平均値が0.04ppm以上0.06ppm以下の日数 (日)	16	17	15	7	2	3	11	13	11	12	8	14		
大阪府	眞陽中学校	有効測定日数 (日)	30	31	30	31	31	30	31	30	31	30	31	29	31	
		測定時間 (時間)	711	740	715	737	735	714	739	714	740	740	692	737		
		月平均値 (ppm)	0.043	0.037	0.032	0.025	0.022	0.026	0.033	0.039	0.043	0.036	0.032	0.036		
		1時間値の最高値 (ppm)	0.101	0.107	0.086	0.078	0.063	0.075	0.119	0.150	0.148	0.124	0.104	0.109		
		日平均値の最高値 (ppm)	0.069	0.052	0.051	0.040	0.037	0.037	0.055	0.068	0.069	0.072	0.057	0.065		
		1時間値が0.2ppmを超えた時間数 (時間)	0	0	0	0	0	0	0	0	0	0	0	0		
		1時間値が0.1ppm以上0.2ppm以下の時間数 (時間)	1	1	0	0	0	0	1	6	19	4	1	5		
		日平均値が0.06ppmを超えた日数 (日)	2	0	0	0	0	0	0	1	2	1	0	1		
		日平均値が0.04ppm以上0.06ppm以下の日数 (日)	18	14	6	1	0	0	7	14	14	10	4	11		
大阪府	今宮中学校	有効測定日数 (日)	30	31	30	31	31	30	29	26	31	31	29	31		
		測定時間 (時間)	714	737	712	738	737	711	725	660	735	740	692	736		
		月平均値 (ppm)	0.048	0.042	0.038	0.030	0.028	0.029	0.034	0.043	0.047	0.040	0.037	0.042		
		1時間値の最高値 (ppm)	0.102	0.104	0.099	0.107	0.092	0.065	0.106	0.137	0.163	0.170	0.101	0.118		
		日平均値の最高値 (ppm)	0.069	0.058	0.063	0.047	0.042	0.044	0.051	0.073	0.081	0.079	0.061	0.071		
		1時間値が0.2ppmを超えた時間数 (時間)	0	0	0	0	0	0	0	0	0	0	0	0		
		1時間値が0.1ppm以上0.2ppm以下の時間数 (時間)	1	2	0	1	0	0	3	10	21	7	1	5		
		日平均値が0.06ppmを超えた日数 (日)	3	0	1	0	0	0	0	3	4	2	1	2		
		日平均値が0.04ppm以上0.06ppm以下の日数 (日)	21	17	12	8	2	1	5	13	15	14	10	15		

二酸化窒素 (NO₂ : 月間値)

市町村	測定局	項目	昭和62年												昭和63年		
			4月	5月	6月	7月	8月	9月	10月	11月	12月	1月	2月	3月			
大阪府	堀江小学校	有効測定日数 (日)	23	31	30	31	30	30	31	30	31	30	31	31	29	30	
		測定時間 (時間)	561	737	714	733	735	715	738	714	741	740	740	692	726		
		月平均値 (ppm)	0.051	0.044	0.037	0.031	0.028	0.035	0.042	0.048	0.053	0.042	0.038	0.042			
		1時間値の最高値 (ppm)	0.115	0.102	0.106	0.090	0.092	0.082	0.122	0.141	0.171	0.148	0.102	0.104			
		日平均値の最高値 (ppm)	0.073	0.059	0.066	0.050	0.044	0.054	0.078	0.081	0.085	0.081	0.063	0.062			
		1時間値が0.2ppmを超えた時間数 (時間)	0	0	0	0	0	0	0	0	0	0	0	0			
		1時間値が0.1ppm以上0.2ppm以下の時間数 (時間)	7	1	3	0	0	0	12	15	21	9	1	2			
		日平均値が0.06ppmを超えた日数 (日)	3	0	1	0	0	0	1	6	11	2	1	1			
		日平均値が0.04ppm以上0.06ppm以下の日数 (日)	17	19	11	7	2	7	15	14	14	15	9	13			
堺市	府立大学	有効測定日数 (日)	30	28	29	31	31	30	31	30	31	31	31	28	31		
		測定時間 (時間)	712	695	708	735	736	712	734	709	739	736	679	737			
		月平均値 (ppm)	0.033	0.025	0.021	0.017	0.018	0.021	0.028	0.032	0.036	0.030	0.026	0.028			
		1時間値の最高値 (ppm)	0.089	0.078	0.062	0.062	0.061	0.065	0.096	0.090	0.120	0.100	0.116	0.098			
		日平均値の最高値 (ppm)	0.051	0.039	0.034	0.030	0.031	0.034	0.046	0.049	0.064	0.058	0.044	0.050			
		1時間値が0.2ppmを超えた時間数 (時間)	0	0	0	0	0	0	0	0	0	0	0	0			
		1時間値が0.1ppm以上0.2ppm以下の時間数 (時間)	0	0	0	0	0	0	0	0	5	2	2	0			
		日平均値が0.06ppmを超えた日数 (日)	0	0	0	0	0	0	0	0	1	0	0	0			
		日平均値が0.04ppm以上0.06ppm以下の日数 (日)	6	0	0	0	0	0	4	5	11	8	3	4			
少塚	少塚寺	有効測定日数 (日)	30	31	30	31	31	30	31	26	31	31	29	31			
		測定時間 (時間)	718	740	714	738	731	711	732	661	736	736	690	736			
		月平均値 (ppm)	0.040	0.034	0.028	0.021	0.019	0.027	0.030	0.033	0.036	0.029	0.028	0.032			
		1時間値の最高値 (ppm)	0.111	0.084	0.094	0.064	0.062	0.076	0.097	0.130	0.134	0.086	0.101	0.097			
		日平均値の最高値 (ppm)	0.068	0.046	0.041	0.033	0.035	0.039	0.048	0.049	0.062	0.060	0.047	0.055			
		1時間値が0.2ppmを超えた時間数 (時間)	0	0	0	0	0	0	0	0	0	0	0	0			
		1時間値が0.1ppm以上0.2ppm以下の時間数 (時間)	4	0	0	0	0	0	0	3	4	0	1	0			
		日平均値が0.06ppmを超えた日数 (日)	1	0	0	0	0	0	0	0	1	0	0	0			
		日平均値が0.04ppm以上0.06ppm以下の日数 (日)	17	8	2	0	0	0	3	4	11	8	4	5			

二酸化窒素 (NO2 : 月間値)

市町村	測定局	項目	昭和62年										昭和63年		
			4月	5月	6月	7月	8月	9月	10月	11月	12月	1月	2月	3月	
堺	浜寺	有効測定日数 (日)	30	31	30	31	31	30	31	29	31	31	29	31	
		測定時間 (時間)	718	740	712	738	732	708	738	707	738	738	688	738	
		月平均値 (ppm)	0.038	0.031	0.027	0.020	0.021	0.025	0.031	0.034	0.035	0.029	0.028	0.030	
		1時間値の最高値 (ppm)	0.120	0.081	0.090	0.065	0.063	0.074	0.092	0.102	0.125	0.080	0.110	0.091	
		日平均値の最高値 (ppm)	0.059	0.044	0.042	0.032	0.036	0.041	0.048	0.057	0.061	0.054	0.046	0.051	
		1時間値が0.2ppmを超えた時間数 (時間)	0	0	0	0	0	0	0	0	0	0	0	0	
		1時間値が0.1ppm以上0.2ppm以下の時間数 (時間)	1	0	0	0	0	0	0	2	4	0	1	0	
		日平均値が0.06ppmを超えた日数 (日)	0	0	0	0	0	0	0	0	1	0	0	0	
		日平均値が0.04ppm以上0.06ppm以下の日数 (日)	14	4	1	0	0	1	6	7	11	6	3	4	
堺	金岡	有効測定日数 (日)	30	31	30	31	31	29	31	29	31	31	29	31	
		測定時間 (時間)	718	738	712	738	732	707	735	706	738	736	688	738	
		月平均値 (ppm)	0.036	0.028	0.024	0.019	0.019	0.021	0.027	0.032	0.035	0.028	0.026	0.028	
		1時間値の最高値 (ppm)	0.119	0.075	0.071	0.063	0.068	0.058	0.086	0.114	0.115	0.090	0.105	0.097	
		日平均値の最高値 (ppm)	0.064	0.039	0.034	0.032	0.034	0.032	0.044	0.052	0.059	0.051	0.046	0.052	
		1時間値が0.2ppmを超えた時間数 (時間)	0	0	0	0	0	0	0	0	0	0	0	0	
		1時間値が0.1ppm以上0.2ppm以下の時間数 (時間)	2	0	0	0	0	0	0	1	3	0	1	0	
		日平均値が0.06ppmを超えた日数 (日)	1	0	0	0	0	0	0	0	0	0	0	0	
		日平均値が0.04ppm以上0.06ppm以下の日数 (日)	12	0	0	0	0	0	1	5	11	7	3	4	
堺	三寶	有効測定日数 (日)	30	26	30	31	31	29	31	29	31	31	29	31	
		測定時間 (時間)	718	620	713	735	736	709	738	704	735	738	690	736	
		月平均値 (ppm)	0.039	0.035	0.029	0.023	0.022	0.025	0.032	0.035	0.036	0.030	0.030	0.033	
		1時間値の最高値 (ppm)	0.114	0.098	0.096	0.075	0.066	0.076	0.102	0.122	0.127	0.095	0.088	0.090	
		日平均値の最高値 (ppm)	0.060	0.050	0.045	0.039	0.038	0.036	0.052	0.066	0.060	0.056	0.049	0.057	
		1時間値が0.2ppmを超えた時間数 (時間)	0	0	0	0	0	0	0	0	0	0	0	0	
		1時間値が0.1ppm以上0.2ppm以下の時間数 (時間)	4	0	0	0	0	0	1	3	2	0	0	0	
		日平均値が0.06ppmを超えた日数 (日)	0	0	0	0	0	0	0	1	0	0	0	0	
		日平均値が0.04ppm以上0.06ppm以下の日数 (日)	17	10	2	0	0	0	8	8	14	8	4	7	

二酸化窒素 (NO₂ : 月間値)

市町村	測定局	項目	昭和62年										昭和63年		
			4月	5月	6月	7月	8月	9月	10月	11月	12月	1月	2月	3月	
堺	若松台	有効測定日数 (日)	30	31	29	31	30	29	16	29	29	31	28	31	
		測定時間 (時間)	718	735	684	736	716	695	380	709	728	734	684	717	
		月平均値 (ppm)	0.020	0.016	0.014	0.012	0.010	0.012	0.017	0.021	0.021	0.019	0.017	0.019	
		1時間値の最高値 (ppm)	0.071	0.072	0.052	0.058	0.036	0.055	0.056	0.080	0.087	0.077	0.062	0.096	
		日平均値の最高値 (ppm)	0.038	0.028	0.019	0.026	0.016	0.024	0.028	0.034	0.038	0.039	0.038	0.039	
		1時間値が0.2ppmを超えた時間数 (時間)	0	0	0	0	0	0	0	0	0	0	0	0	
		1時間値が0.1ppm以上0.2ppm以下の時間数 (時間)	0	0	0	0	0	0	0	0	0	0	0	0	
		日平均値が0.06ppmを超えた日数 (日)	0	0	0	0	0	0	0	0	0	0	0	0	
		日平均値が0.04ppm以上0.06ppm以下の日数 (日)	0	0	0	0	0	0	0	0	0	0	0	0	
豊中	豊野	有効測定日数 (日)	30	31	30	31	29	30	30	30	31	31	24	27	
		測定時間 (時間)	717	742	718	742	727	717	731	718	742	742	656	687	
		月平均値 (ppm)	0.036	0.031	0.026	0.023	0.021	0.024	0.029	0.033	0.041	0.036	0.031	0.032	
		1時間値の最高値 (ppm)	0.089	0.076	0.087	0.071	0.061	0.062	0.111	0.096	0.123	0.102	0.084	0.085	
		日平均値の最高値 (ppm)	0.053	0.046	0.051	0.036	0.036	0.037	0.046	0.057	0.066	0.064	0.053	0.056	
		1時間値が0.2ppmを超えた時間数 (時間)	0	0	0	0	0	0	0	0	0	0	0	0	
		1時間値が0.1ppm以上0.2ppm以下の時間数 (時間)	0	0	0	0	0	0	4	0	7	1	0	0	
		日平均値が0.06ppmを超えた日数 (日)	0	0	0	0	0	0	0	0	4	1	0	0	
		日平均値が0.04ppm以上0.06ppm以下の日数 (日)	12	7	1	0	0	0	3	9	12	13	4	7	
豊中	千成	有効測定日数 (日)	30	31	30	31	29	30	31	30	31	31	29	31	
		測定時間 (時間)	718	742	717	742	724	715	742	718	741	742	693	732	
		月平均値 (ppm)	0.039	0.033	0.027	0.024	0.022	0.025	0.029	0.036	0.041	0.034	0.029	0.030	
		1時間値の最高値 (ppm)	0.097	0.082	0.093	0.072	0.071	0.064	0.128	0.114	0.127	0.103	0.091	0.089	
		日平均値の最高値 (ppm)	0.064	0.050	0.055	0.039	0.041	0.044	0.066	0.069	0.070	0.063	0.057	0.056	
		1時間値が0.2ppmを超えた時間数 (時間)	0	0	0	0	0	0	0	0	0	0	0	0	
		1時間値が0.1ppm以上0.2ppm以下の時間数 (時間)	0	0	0	0	0	0	5	7	10	1	0	0	
		日平均値が0.06ppmを超えた日数 (日)	1	0	0	0	0	0	1	1	3	1	0	0	
		日平均値が0.04ppm以上0.06ppm以下の日数 (日)	17	10	2	0	1	1	5	10	13	10	5	8	

二酸化窒素 (NO₂ ; 月間値)

市町村	測定所	項目	昭和62年										昭和63年		
			4月	5月	6月	7月	8月	9月	10月	11月	12月	1月	2月	3月	
吹田村	吹田保健所	有効測定日数 (日)	30	31	30	31	31	27	31	30	31	31	29	31	
		測定時間 (時間)	713	734	712	736	738	667	733	709	737	735	691	739	
		月平均値 (ppm)	0.036	0.032	0.026	0.025	0.023	0.021	0.031	0.038	0.045	0.037	0.031	0.032	
		1時間値の最高値 (ppm)	0.097	0.078	0.081	0.079	0.066	0.064	0.136	0.112	0.145	0.120	0.091	0.081	
		日平均値の最高値 (ppm)	0.055	0.048	0.050	0.036	0.035	0.038	0.067	0.067	0.075	0.067	0.056	0.052	
		1時間値が0.2ppmを超えた時間数 (時間)	0	0	0	0	0	0	0	0	0	0	0	0	
		1時間値が0.1ppm以上0.2ppm以下の時間数 (時間)	0	0	0	0	0	0	6	3	13	5	0	0	
		日平均値が0.06ppmを超えた日数 (日)	0	0	0	0	0	0	1	1	4	2	0	0	
日平均値が0.04ppm以上0.06ppm以下の日数 (日)	14	8	1	0	0	0	5	13	14	12	4	8			
吹田市	吹田市西消防署	有効測定日数 (日)	30	30	30	29	30	30	31	29	31	31	25	31	
		測定時間 (時間)	717	734	716	722	736	716	742	711	742	742	619	741	
		月平均値 (ppm)	0.037	0.031	0.026	0.024	0.024	0.021	0.030	0.036	0.043	0.037	0.029	0.027	
		1時間値の最高値 (ppm)	0.096	0.075	0.089	0.074	0.070	0.074	0.136	0.104	0.130	0.110	0.091	0.069	
		日平均値の最高値 (ppm)	0.056	0.048	0.054	0.041	0.037	0.043	0.069	0.062	0.075	0.068	0.059	0.048	
		1時間値が0.2ppmを超えた時間数 (時間)	0	0	0	0	0	0	0	0	0	0	0	0	
		1時間値が0.1ppm以上0.2ppm以下の時間数 (時間)	0	0	0	0	0	0	6	1	7	4	0	0	
		日平均値が0.06ppmを超えた日数 (日)	0	0	0	0	0	0	1	1	4	1	0	0	
日平均値が0.04ppm以上0.06ppm以下の日数 (日)	14	8	1	1	0	1	5	9	13	13	4	5			
吹田市	吹田市北消防署	有効測定日数 (日)	30	30	30	28	25	30	31	29	31	31	27	29	
		測定時間 (時間)	717	731	717	716	639	716	742	711	740	741	663	724	
		月平均値 (ppm)	0.027	0.024	0.020	0.019	0.021	0.018	0.024	0.028	0.029	0.025	0.019	0.022	
		1時間値の最高値 (ppm)	0.096	0.071	0.085	0.069	0.087	0.100	0.125	0.095	0.100	0.097	0.082	0.078	
		日平均値の最高値 (ppm)	0.049	0.039	0.043	0.032	0.034	0.040	0.057	0.056	0.053	0.047	0.048	0.043	
		1時間値が0.2ppmを超えた時間数 (時間)	0	0	0	0	0	0	0	0	0	0	0	0	
		1時間値が0.1ppm以上0.2ppm以下の時間数 (時間)	0	0	0	0	0	1	4	0	1	0	0	0	
		日平均値が0.06ppmを超えた日数 (日)	0	0	0	0	0	0	0	0	0	0	0	0	
日平均値が0.04ppm以上0.06ppm以下の日数 (日)	5	0	1	0	0	1	4	4	6	6	1	4			

二酸化窒素 (NO₂ : 月間値)

市町村	測定局	項目	昭和62年												昭和63年		
			4月	5月	6月	7月	8月	9月	10月	11月	12月	1月	2月	3月			
京大津保健所	泉大津保健所	有効測定日数 (日)	30	31	29	31	31	30	31	30	31	31	29	31			
		測定時間 (時間)	709	736	709	735	735	712	732	711	737	734	690	737			
		月平均値 (ppm)	0.036	0.029	0.024	0.020	0.019	0.025	0.027	0.033	0.034	0.027	0.025	0.031			
		1時間値の最高値 (ppm)	0.109	0.091	0.080	0.078	0.060	0.089	0.090	0.114	0.141	0.109	0.109	0.108			
		日平均値の最高値 (ppm)	0.060	0.048	0.036	0.036	0.033	0.038	0.041	0.056	0.067	0.057	0.047	0.062			
		1時間値が0.2ppmを超えた時間数 (時間)	0	0	0	0	0	0	0	0	0	0	0	0			
		1時間値が0.1ppm以上0.2ppm以下の時間数 (時間)	3	0	0	0	0	0	0	1	6	1	2	2			
		日平均値が0.06ppmを超えた日数 (日)	0	0	0	0	0	0	0	0	1	0	0	1			
		日平均値が0.04ppm以上0.06ppm以下の日数 (日)	12	4	0	0	0	0	1	7	11	4	3	4			
京大津市役所	泉大津市役所	有効測定日数 (日)	28	31	30	31	28	30	31	26	28	29	29	31			
		測定時間 (時間)	680	740	718	737	708	717	742	648	709	708	692	738			
		月平均値 (ppm)	0.034	0.027	0.022	0.018	0.014	0.021	0.025	0.033	0.031	0.025	0.022	0.027			
		1時間値の最高値 (ppm)	0.112	0.082	0.080	0.077	0.057	0.073	0.073	0.111	0.143	0.087	0.109	0.095			
		日平均値の最高値 (ppm)	0.059	0.047	0.035	0.034	0.029	0.031	0.037	0.055	0.067	0.051	0.046	0.058			
		1時間値が0.2ppmを超えた時間数 (時間)	0	0	0	0	0	0	0	0	0	0	0	0			
		1時間値が0.1ppm以上0.2ppm以下の時間数 (時間)	2	0	0	0	0	0	0	1	5	0	1	0			
		日平均値が0.06ppmを超えた日数 (日)	0	0	0	0	0	0	0	0	1	0	0	0			
		日平均値が0.04ppm以上0.06ppm以下の日数 (日)	11	2	0	0	0	0	0	6	6	4	2	4			
守口市保健所	守口市保健所	有効測定日数 (日)	30	21	27	31	31	28	31	30	31	31	29	31			
		測定時間 (時間)	703	562	676	736	738	692	737	711	738	737	689	739			
		月平均値 (ppm)	0.036	0.032	0.025	0.024	0.022	0.023	0.032	0.039	0.046	0.037	0.032	0.034			
		1時間値の最高値 (ppm)	0.093	0.072	0.087	0.070	0.058	0.071	0.121	0.156	0.154	0.123	0.101	0.088			
		日平均値の最高値 (ppm)	0.053	0.049	0.054	0.036	0.034	0.037	0.067	0.072	0.079	0.066	0.057	0.060			
		1時間値が0.2ppmを超えた時間数 (時間)	0	0	0	0	0	0	0	0	0	0	0	0			
		1時間値が0.1ppm以上0.2ppm以下の時間数 (時間)	0	0	0	0	0	0	7	7	20	3	1	0			
		日平均値が0.06ppmを超えた日数 (日)	0	0	0	0	0	0	1	2	6	1	0	0			
		日平均値が0.04ppm以上0.06ppm以下の日数 (日)	13	6	1	0	0	0	4	11	13	14	6	10			

二酸化窒素 (NO2 ; 月間値)

市町村	測定局	項目	昭和62年										昭和63年		
			4月	5月	6月	7月	8月	9月	10月	11月	12月	1月	2月	3月	
守口	第一測定局(金田)	有効測定日数 (日)	29	31	30	27	31	29	31	30	30	31	29	26	
		測定時間 (時間)	712	740	717	668	739	707	740	716	733	740	690	643	
		月平均値 (ppm)	0.038	0.030	0.025	0.022	0.020	0.018	0.029	0.035	0.039	0.031	0.026	0.029	
		1時間値の最高値 (ppm)	0.100	0.077	0.096	0.066	0.063	0.055	0.128	0.102	0.131	0.093	0.072	0.085	
		日平均値の最高値 (ppm)	0.059	0.051	0.058	0.038	0.033	0.031	0.062	0.060	0.064	0.054	0.047	0.045	
		1時間値が0.2ppmを超えた時間数 (時間)	0	0	0	0	0	0	0	0	0	0	0	0	
		1時間値が0.1ppm以上0.2ppm以下の時間数 (時間)	1	0	0	0	0	0	5	2	5	0	0	0	
		日平均値が0.06ppmを超えた日数 (日)	0	0	0	0	0	0	1	0	2	0	0	0	
守口	第二測定局(大目)	有効測定日数 (日)	30	31	30	30	29	29	31	30	30	31	29	30	
		測定時間 (時間)	715	738	717	732	708	697	735	714	734	740	690	733	
		月平均値 (ppm)	0.032	0.025	0.023	0.024	0.023	0.023	0.026	0.029	0.040	0.039	0.034	0.032	
		1時間値の最高値 (ppm)	0.081	0.057	0.087	0.071	0.074	0.067	0.094	0.085	0.146	0.109	0.097	0.078	
		日平均値の最高値 (ppm)	0.046	0.042	0.050	0.036	0.038	0.041	0.049	0.050	0.072	0.063	0.060	0.050	
		1時間値が0.2ppmを超えた時間数 (時間)	0	0	0	0	0	0	0	0	0	0	0	0	
		1時間値が0.1ppm以上0.2ppm以下の時間数 (時間)	0	0	0	0	0	0	0	0	9	3	0	0	
		日平均値が0.06ppmを超えた日数 (日)	0	0	0	0	0	0	0	0	4	2	0	0	
枚方市役所		有効測定日数 (日)	27	28	24	31	31	30	31	29	31	31	29	31	
		測定時間 (時間)	688	677	613	735	735	711	734	700	738	735	687	737	
		月平均値 (ppm)	0.030	0.025	0.021	0.021	0.020	0.020	0.027	0.031	0.037	0.031	0.026	0.028	
		1時間値の最高値 (ppm)	0.089	0.069	0.091	0.069	0.058	0.075	0.129	0.084	0.118	0.098	0.087	0.093	
		日平均値の最高値 (ppm)	0.049	0.041	0.029	0.032	0.034	0.038	0.051	0.052	0.064	0.054	0.054	0.052	
		1時間値が0.2ppmを超えた時間数 (時間)	0	0	0	0	0	0	0	0	0	0	0	0	
		1時間値が0.1ppm以上0.2ppm以下の時間数 (時間)	0	0	0	0	0	0	3	0	5	0	0	0	
		日平均値が0.06ppmを超えた日数 (日)	0	0	0	0	0	0	0	0	1	0	0	0	
日平均値が0.04ppm以上0.06ppm以下の日数 (日)	6	1	0	0	0	0	4	5	12	8	2	6			

二酸化窒素 (NO₂ : 月間値)

市町村	測定局	項目	昭和62年										昭和63年		
			4月	5月	6月	7月	8月	9月	10月	11月	12月	1月	2月	3月	
枚方	王仁公園	有効測定日数 (日)	30	31	30	28	28	28	31	30	31	31	28	31	
		測定時間 (時間)	713	737	713	690	687	687	736	710	738	735	680	738	
		月平均値 (ppm)	0.020	0.015	0.013	0.015	0.013	0.013	0.018	0.023	0.030	0.026	0.020	0.020	
		1時間値の最高値 (ppm)	0.071	0.053	0.072	0.048	0.042	0.054	0.084	0.074	0.121	0.096	0.084	0.077	
		日平均値の最高値 (ppm)	0.039	0.026	0.027	0.025	0.025	0.024	0.039	0.039	0.055	0.048	0.048	0.036	
		1時間値が0.2ppmを超えた時間数 (時間)	0	0	0	0	0	0	0	0	0	0	0	0	
		1時間値が0.1ppm以上0.2ppm以下の時間数 (時間)	0	0	0	0	0	0	0	0	4	0	0	0	
		日平均値が0.06ppmを超えた日数 (日)	0	0	0	0	0	0	0	0	0	0	0	0	
日平均値が0.04ppm以上0.06ppm以下の日数 (日)	0	0	0	0	0	0	0	0	7	5	1	0			
枚方	楠葉	有効測定日数 (日)	30	31	30	31	30	30	23	30	28	25	21	23	
		測定時間 (時間)	715	742	718	742	735	712	578	717	679	606	520	557	
		月平均値 (ppm)	0.025	0.022	0.018	0.019	0.016	0.019	0.024	0.027	0.031	0.028	0.023	0.026	
		1時間値の最高値 (ppm)	0.072	0.059	0.064	0.061	0.048	0.057	0.085	0.082	0.102	0.090	0.078	0.080	
		日平均値の最高値 (ppm)	0.038	0.035	0.031	0.031	0.026	0.027	0.043	0.050	0.054	0.047	0.048	0.048	
		1時間値が0.2ppmを超えた時間数 (時間)	0	0	0	0	0	0	0	0	0	0	0	0	
		1時間値が0.1ppm以上0.2ppm以下の時間数 (時間)	0	0	0	0	0	0	0	0	1	0	0	0	
		日平均値が0.06ppmを超えた日数 (日)	0	0	0	0	0	0	0	0	0	0	0	0	
日平均値が0.04ppm以上0.06ppm以下の日数 (日)	0	0	0	0	0	0	1	1	7	5	1	2			
八尾	八尾保健所	有効測定日数 (日)	30	31	30	31	31	30	31	30	29	31	29	31	
		測定時間 (時間)	712	737	715	730	738	713	733	709	716	735	690	738	
		月平均値 (ppm)	0.037	0.029	0.025	0.024	0.021	0.022	0.028	0.038	0.040	0.035	0.032	0.032	
		1時間値の最高値 (ppm)	0.104	0.097	0.086	0.081	0.066	0.086	0.105	0.169	0.137	0.119	0.091	0.114	
		日平均値の最高値 (ppm)	0.059	0.046	0.038	0.039	0.035	0.036	0.052	0.073	0.066	0.065	0.058	0.061	
		1時間値が0.2ppmを超えた時間数 (時間)	0	0	0	0	0	0	0	0	0	0	0	0	
		1時間値が0.1ppm以上0.2ppm以下の時間数 (時間)	1	0	0	0	0	0	3	13	10	4	0	3	
		日平均値が0.06ppmを超えた日数 (日)	0	0	0	0	0	0	0	2	1	2	0	1	
日平均値が0.04ppm以上0.06ppm以下の日数 (日)	12	4	0	0	0	0	4	10	11	9	4	9			

二酸化窒素 (NO₂ ; 月間値)

市町村	測定局	項目	昭和62年										昭和63年		
			4月	5月	6月	7月	8月	9月	10月	11月	12月	1月	2月	3月	
八尾	志紀公園	有効測定日数 (日)	30	29	30	31	27	30	26	30	31	25	26	31	
		測定時間 (時間)	713	706	714	735	656	713	639	714	734	618	635	735	
		月平均値 (ppm)	0.032	0.026	0.020	0.019	0.016	0.017	0.025	0.034	0.039	0.033	0.029	0.028	
		1時間値の最高値 (ppm)	0.105	0.157	0.069	0.072	0.049	0.079	0.111	0.148	0.163	0.134	0.100	0.130	
		日平均値の最高値 (ppm)	0.053	0.049	0.034	0.034	0.023	0.029	0.046	0.059	0.066	0.058	0.055	0.058	
		1時間値が0.2ppmを超えた時間数 (時間)	0	0	0	0	0	0	0	0	0	0	0	0	
		1時間値が0.1ppm以上0.2ppm以下の時間数 (時間)	1	2	0	0	0	0	2	11	15	4	1	4	
		日平均値が0.06ppmを超えた日数 (日)	0	0	0	0	0	0	0	0	1	0	0	0	
日平均値が0.04ppm以上0.06ppm以下の日数 (日)	5	2	0	0	0	0	3	9	13	7	3	5			
萩原川市役所	萩原川市役所	有効測定日数 (日)	30	31	30	31	30	30	30	30	31	30	29	30	
		測定時間 (時間)	714	737	713	737	732	711	730	710	739	735	689	728	
		月平均値 (ppm)	0.029	0.024	0.021	0.021	0.019	0.021	0.028	0.032	0.041	0.035	0.028	0.028	
		1時間値の最高値 (ppm)	0.087	0.063	0.086	0.066	0.064	0.070	0.119	0.085	0.158	0.111	0.087	0.081	
		日平均値の最高値 (ppm)	0.049	0.039	0.042	0.031	0.033	0.033	0.055	0.051	0.068	0.063	0.055	0.049	
		1時間値が0.2ppmを超えた時間数 (時間)	0	0	0	0	0	0	0	0	0	0	0	0	
		1時間値が0.1ppm以上0.2ppm以下の時間数 (時間)	0	0	0	0	0	0	5	0	9	2	0	0	
		日平均値が0.06ppmを超えた日数 (日)	0	0	0	0	0	0	0	0	3	1	0	0	
日平均値が0.04ppm以上0.06ppm以下の日数 (日)	4	0	1	0	0	0	3	8	9	10	2	4			
成田川	成田川	有効測定日数 (日)	30	27	30	31	28	30	31	30	31	31	29	31	
		測定時間 (時間)	712	662	709	736	716	711	739	719	738	740	691	740	
		月平均値 (ppm)	0.024	0.016	0.015	0.017	0.015	0.014	0.021	0.027	0.035	0.029	0.023	0.022	
		1時間値の最高値 (ppm)	0.085	0.060	0.104	0.073	0.063	0.061	0.106	0.075	0.138	0.090	0.084	0.087	
		日平均値の最高値 (ppm)	0.043	0.027	0.034	0.027	0.023	0.027	0.047	0.044	0.059	0.055	0.045	0.040	
		1時間値が0.2ppmを超えた時間数 (時間)	0	0	0	0	0	0	0	0	0	0	0	0	
		1時間値が0.1ppm以上0.2ppm以下の時間数 (時間)	0	0	1	0	0	0	2	0	5	0	0	0	
		日平均値が0.06ppmを超えた日数 (日)	0	0	0	0	0	0	0	0	0	0	0	0	
日平均値が0.04ppm以上0.06ppm以下の日数 (日)	1	0	0	0	0	0	2	3	11	5	1	1			

二酸化窒素 (NO2 : 月間値)

市町村	測定局	項 目	昭 和 62年												昭 和 63年		
			4 月	5 月	6 月	7 月	8 月	9 月	10 月	11 月	12 月	1 月	2 月	3 月			
松 原	大塚給食センター	有効測定日数 (日)	30	31	27	31	31	30	28	30	30	31	28	31			
		測定時間 (時間)	719	742	664	741	743	719	692	717	738	742	687	742			
		月平均値 (ppm)	0.034	0.026	0.020	0.020	0.017	0.020	0.028	0.033	0.031	0.028	0.029	0.031			
		1時間値の最高値 (ppm)	0.084	0.071	0.055	0.073	0.055	0.056	0.117	0.091	0.106	0.093	0.087	0.101			
		日平均値の最高値 (ppm)	0.055	0.037	0.031	0.035	0.028	0.028	0.047	0.052	0.051	0.056	0.050	0.059			
		1時間値が 0.2ppm を超えた時間数 (時間)	0	0	0	0	0	0	0	0	0	0	0	0			
		1時間値が 0.1ppm 以上 0.2ppm 以下の時間数 (時間)	0	0	0	0	0	0	1	0	1	0	0	2			
		日平均値が 0.06ppm を超えた日数 (日)	0	0	0	0	0	0	0	0	0	0	0	0			
		日平均値が 0.04ppm 以上 0.06ppm 以下の日数 (日)	6	0	0	0	0	0	3	7	6	6	2	7			
大 東	大東市役所	有効測定日数 (日)	30	31	29	29	9	30	31	30	31	31	29	31			
		測定時間 (時間)	710	737	710	703	249	713	732	710	739	737	685	738			
		月平均値 (ppm)	0.029	0.023	0.020	0.021	0.017	0.018	0.026	0.035	0.039	0.034	0.028	0.025			
		1時間値の最高値 (ppm)	0.082	0.072	0.086	0.066	0.040	0.069	0.116	0.139	0.145	0.112	0.078	0.089			
		日平均値の最高値 (ppm)	0.047	0.039	0.048	0.033	0.024	0.038	0.057	0.067	0.068	0.066	0.053	0.048			
		1時間値が 0.2ppm を超えた時間数 (時間)	0	0	0	0	0	0	0	0	0	0	0	0			
		1時間値が 0.1ppm 以上 0.2ppm 以下の時間数 (時間)	0	0	0	0	0	0	3	7	9	6	0	0			
		日平均値が 0.06ppm を超えた日数 (日)	0	0	0	0	0	0	0	1	3	1	0	0			
		日平均値が 0.04ppm 以上 0.06ppm 以下の日数 (日)	6	0	1	0	0	0	4	12	9	8	1	4			
門 真	門真市役所	有効測定日数 (日)	30	31	29	25	31	30	30	30	30	31	29	29			
		測定時間 (時間)	717	744	705	683	744	718	735	719	735	744	688	730			
		月平均値 (ppm)	0.035	0.027	0.023	0.027	0.025	0.022	0.031	0.037	0.044	0.038	0.031	0.030			
		1時間値の最高値 (ppm)	0.096	0.071	0.087	0.096	0.070	0.082	0.148	0.148	0.166	0.116	0.096	0.102			
		日平均値の最高値 (ppm)	0.057	0.047	0.051	0.040	0.040	0.042	0.071	0.066	0.078	0.071	0.060	0.057			
		1時間値が 0.2ppm を超えた時間数 (時間)	0	0	0	0	0	0	0	0	0	0	0	0			
		1時間値が 0.1ppm 以上 0.2ppm 以下の時間数 (時間)	0	0	0	0	0	0	7	6	14	6	0	1			
		日平均値が 0.06ppm を超えた日数 (日)	0	0	0	0	0	0	1	2	6	3	0	0			
		日平均値が 0.04ppm 以上 0.06ppm 以下の日数 (日)	12	2	1	2	1	1	6	10	11	13	10	6			

二酸化窒素 (NO₂ : 月間値)

市町村	測定局	項目	昭和62年										昭和63年		
			4月	5月	6月	7月	8月	9月	10月	11月	12月	1月	2月	3月	
高石中学校	高石中学校	有効測定日数 (日)	30	31	30	31	16	30	31	30	30	30	30	29	31
		測定時間 (時間)	709	736	712	733	408	714	734	710	735	735	689	736	
		月平均値 (ppm)	0.037	0.030	0.025	0.019	0.018	0.024	0.028	0.029	0.035	0.028	0.026	0.031	
		1時間値の最高値 (ppm)	0.104	0.082	0.077	0.073	0.045	0.072	0.092	0.136	0.148	0.105	0.141	0.108	
		日平均値の最高値 (ppm)	0.059	0.047	0.036	0.031	0.023	0.037	0.042	0.059	0.063	0.058	0.054	0.058	
		1時間値が0.2ppmを超えた時間数 (時間)	0	0	0	0	0	0	0	0	0	0	0	0	
		1時間値が0.1ppm以上0.2ppm以下の時間数 (時間)	1	0	0	0	0	0	0	3	4	1	2	3	
		日平均値が0.06ppmを超えた日数 (日)	0	0	0	0	0	0	0	0	1	0	0	0	
		日平均値が0.04ppm以上0.06ppm以下の日数 (日)	15	4	0	0	0	0	2	4	12	8	4	5	
高石市公害監視センター	高石市公害監視センター	有効測定日数 (日)	30	30	29	31	31	30	30	30	31	31	29	31	
		測定時間 (時間)	715	731	710	735	734	709	729	714	735	737	687	735	
		月平均値 (ppm)	0.035	0.026	0.020	0.017	0.015	0.021	0.023	0.022	0.028	0.025	0.022	0.028	
		1時間値の最高値 (ppm)	0.085	0.078	0.066	0.058	0.047	0.093	0.064	0.075	0.129	0.094	0.107	0.095	
		日平均値の最高値 (ppm)	0.055	0.038	0.030	0.028	0.026	0.038	0.036	0.042	0.059	0.054	0.044	0.055	
		1時間値が0.2ppmを超えた時間数 (時間)	0	0	0	0	0	0	0	0	0	0	0	0	
		1時間値が0.1ppm以上0.2ppm以下の時間数 (時間)	0	0	0	0	0	0	0	0	3	0	1	0	
		日平均値が0.06ppmを超えた日数 (日)	0	0	0	0	0	0	0	0	0	0	0	0	
		日平均値が0.04ppm以上0.06ppm以下の日数 (日)	11	0	0	0	0	0	0	1	5	5	2	5	
高石学園	高石学園	有効測定日数 (日)	30	31	28	31	29	30	30	30	31	31	29	31	
		測定時間 (時間)	714	735	708	739	709	711	732	715	738	739	692	738	
		月平均値 (ppm)	0.029	0.023	0.021	0.016	0.014	0.020	0.027	0.033	0.032	0.026	0.022	0.026	
		1時間値の最高値 (ppm)	0.085	0.066	0.068	0.062	0.053	0.074	0.087	0.101	0.127	0.092	0.101	0.092	
		日平均値の最高値 (ppm)	0.050	0.036	0.029	0.028	0.027	0.037	0.043	0.058	0.060	0.053	0.046	0.053	
		1時間値が0.2ppmを超えた時間数 (時間)	0	0	0	0	0	0	0	0	0	0	0	0	
		1時間値が0.1ppm以上0.2ppm以下の時間数 (時間)	0	0	0	0	0	0	0	1	4	0	1	0	
		日平均値が0.06ppmを超えた日数 (日)	0	0	0	0	0	0	0	0	0	0	0	0	
		日平均値が0.04ppm以上0.06ppm以下の日数 (日)	5	0	0	0	0	0	3	7	9	5	1	4	

二酸化窒素 (NO2 : 月間値)

市町村	測定局	項目	昭和62年										昭和63年		
			4月	5月	6月	7月	8月	9月	10月	11月	12月	1月	2月	3月	
高石	高野小学校	有効測定日数 (日)	30	31	23	31	31	30	29	30	31	31	29	7	
		測定時間 (時間)	714	738	568	738	737	712	725	715	735	739	690	177	
		月平均値 (ppm)	0.034	0.026	0.021	0.016	0.014	0.019	0.024	0.031	0.032	0.026	0.022	0.025	
		1時間値の最高値 (ppm)	0.095	0.072	0.064	0.066	0.048	0.067	0.075	0.091	0.138	0.092	0.113	0.061	
		日平均値の最高値 (ppm)	0.056	0.043	0.032	0.029	0.025	0.030	0.037	0.055	0.063	0.056	0.046	0.042	
		1時間値が0.2ppmを超えた時間数 (時間)	0	0	0	0	0	0	0	0	0	0	0	0	
		1時間値が0.1ppm以上0.2ppm以下の時間数 (時間)	0	0	0	0	0	0	0	0	4	0	1	0	
		日平均値が0.06ppmを超えた日数 (日)	0	0	0	0	0	0	0	0	1	0	0	0	
日平均値が0.04ppm以上0.06ppm以下の日数 (日)	10	2	0	0	0	0	0	5	11	6	2	1			
高石	取石小学校	有効測定日数 (日)	30	31	29	31	31	30	30	30	31	31	29	7	
		測定時間 (時間)	711	733	708	735	737	714	732	714	731	737	692	179	
		月平均値 (ppm)	0.030	0.022	0.018	0.015	0.013	0.016	0.023	0.027	0.030	0.026	0.022	0.025	
		1時間値の最高値 (ppm)	0.086	0.061	0.064	0.057	0.054	0.059	0.076	0.086	0.119	0.092	0.104	0.059	
		日平均値の最高値 (ppm)	0.048	0.036	0.028	0.029	0.023	0.027	0.033	0.047	0.053	0.052	0.044	0.041	
		1時間値が0.2ppmを超えた時間数 (時間)	0	0	0	0	0	0	0	0	0	0	0	0	
		1時間値が0.1ppm以上0.2ppm以下の時間数 (時間)	0	0	0	0	0	0	0	0	4	0	1	0	
		日平均値が0.06ppmを超えた日数 (日)	0	0	0	0	0	0	0	0	0	0	0	0	
日平均値が0.04ppm以上0.06ppm以下の日数 (日)	4	0	0	0	0	0	0	3	6	6	1	1			
東大阪	西保健所	有効測定日数 (日)	30	31	30	30	29	30	22	29	31	31	29	31	
		測定時間 (時間)	713	738	710	734	712	713	597	698	733	735	690	736	
		月平均値 (ppm)	0.038	0.032	0.025	0.025	0.022	0.023	0.032	0.040	0.048	0.039	0.032	0.031	
		1時間値の最高値 (ppm)	0.095	0.094	0.079	0.078	0.067	0.073	0.117	0.134	0.183	0.152	0.099	0.090	
		日平均値の最高値 (ppm)	0.056	0.045	0.048	0.041	0.035	0.041	0.069	0.075	0.086	0.078	0.061	0.051	
		1時間値が0.2ppmを超えた時間数 (時間)	0	0	0	0	0	0	0	0	0	0	0	0	
		1時間値が0.1ppm以上0.2ppm以下の時間数 (時間)	0	0	0	0	0	0	8	13	24	9	0	0	
		日平均値が0.06ppmを超えた日数 (日)	0	0	0	0	0	0	1	3	6	4	1	0	
日平均値が0.04ppm以上0.06ppm以下の日数 (日)	16	8	1	1	0	1	4	11	13	11	4	8			

二酸化窒素 (NO2 : 月間値)

市町村	測定局	項目	昭和62年										昭和63年		
			4月	5月	6月	7月	8月	9月	10月	11月	12月	1月	2月	3月	
大阪府東大阪市	東大	有効測定日数 (日)	30	31	30	31	31	30	31	30	31	31	29	31	
		測定時間 (時間)	712	738	713	737	738	714	732	709	738	736	689	737	
		月平均値 (ppm)	0.030	0.022	0.017	0.019	0.017	0.016	0.023	0.031	0.039	0.033	0.025	0.025	
		1時間値の最高値 (ppm)	0.098	0.063	0.075	0.058	0.054	0.073	0.118	0.138	0.176	0.126	0.083	0.111	
		日平均値の最高値 (ppm)	0.051	0.038	0.030	0.035	0.028	0.034	0.051	0.063	0.070	0.067	0.052	0.053	
		1時間値が0.2ppmを超えた時間数 (時間)	0	0	0	0	0	0	0	0	0	0	0	0	
		1時間値が0.1ppm以上0.2ppm以下の時間数 (時間)	0	0	0	0	0	0	2	10	13	5	0	3	
		日平均値が0.06ppmを超えた日数 (日)	0	0	0	0	0	0	0	1	2	3	0	0	
		日平均値が0.04ppm以上0.06ppm以下の日数 (日)	5	0	0	0	0	0	4	8	11	6	2	3	
交野市	交野市役所	有効測定日数 (日)	30	31	27	19	30	30	31	25	31	31	28	31	
		測定時間 (時間)	719	742	667	522	728	720	740	625	741	743	680	741	
		月平均値 (ppm)	0.019	0.013	0.010	0.013	0.010	0.010	0.015	0.021	0.031	0.027	0.021	0.019	
		1時間値の最高値 (ppm)	0.072	0.046	0.068	0.093	0.040	0.042	0.094	0.064	0.126	0.098	0.081	0.062	
		日平均値の最高値 (ppm)	0.038	0.023	0.017	0.022	0.024	0.019	0.036	0.036	0.056	0.048	0.046	0.036	
		1時間値が0.2ppmを超えた時間数 (時間)	0	0	0	0	0	0	0	0	0	0	0	0	
		1時間値が0.1ppm以上0.2ppm以下の時間数 (時間)	0	0	0	0	0	0	0	0	5	0	0	0	
		日平均値が0.06ppmを超えた日数 (日)	0	0	0	0	0	0	0	0	0	0	0	0	
		日平均値が0.04ppm以上0.06ppm以下の日数 (日)	0	0	0	0	0	0	0	0	9	5	1	0	
山和町	山和町幼稚園	有効測定日数 (日)	28	29	30	31	28	30	18	12	31	31	29	31	
		測定時間 (時間)	698	701	718	743	697	717	444	353	742	742	690	743	
		月平均値 (ppm)	0.018	0.013	0.013	0.011	0.009	0.014	0.014	0.021	0.021	0.019	0.018	0.019	
		1時間値の最高値 (ppm)	0.069	0.063	0.069	0.051	0.033	0.049	0.051	0.083	0.094	0.093	0.146	0.149	
		日平均値の最高値 (ppm)	0.037	0.029	0.026	0.027	0.014	0.023	0.021	0.037	0.038	0.042	0.049	0.043	
		1時間値が0.2ppmを超えた時間数 (時間)	0	0	0	0	0	0	0	0	0	0	0	0	
		1時間値が0.1ppm以上0.2ppm以下の時間数 (時間)	0	0	0	0	0	0	0	0	0	0	1	2	
		日平均値が0.06ppmを超えた日数 (日)	0	0	0	0	0	0	0	0	0	0	0	0	
		日平均値が0.04ppm以上0.06ppm以下の日数 (日)	0	0	0	0	0	0	0	0	0	1	1	1	

二酸化窒素 (NO₂ : 月間値)

市町村	測定局	項目	昭和62年										昭和63年		
			4月	5月	6月	7月	8月	9月	10月	11月	12月	1月	2月	3月	
池田市	池田市立南畑会館	有効測定日数 (日)	29	31	30	31	31	30	31	30	28	31	29	31	
		測定時間 (時間)	707	735	709	737	739	709	735	707	685	734	690	737	
		月平均値 (ppm)	0.021	0.017	0.013	0.015	0.015	0.009	0.015	0.019	0.024	0.022	0.014	0.014	
		1時間値の最高値 (ppm)	0.093	0.070	0.075	0.064	0.070	0.067	0.103	0.075	0.097	0.105	0.074	0.087	
		日平均値の最高値 (ppm)	0.043	0.030	0.030	0.025	0.024	0.025	0.062	0.040	0.055	0.050	0.036	0.037	
		1時間値が0.2ppmを超えた時間数 (時間)	0	0	0	0	0	0	0	0	0	0	0	0	
		1時間値が0.1ppm以上0.2ppm以下の時間数 (時間)	0	0	0	0	0	0	2	0	0	1	0	0	
		日平均値が0.06ppmを超えた日数 (日)	0	0	0	0	0	0	1	0	0	0	0	0	
		日平均値が0.04ppm以上0.06ppm以下の日数 (日)	2	0	0	0	0	0	2	1	4	5	0	0	
高槻市	高槻市南	有効測定日数 (日)	30	31	30	30	31	30	30	30	31	31	29	31	
		測定時間 (時間)	716	741	716	735	740	717	736	718	742	736	689	742	
		月平均値 (ppm)	0.024	0.021	0.016	0.018	0.017	0.017	0.023	0.031	0.038	0.031	0.025	0.025	
		1時間値の最高値 (ppm)	0.075	0.065	0.067	0.066	0.054	0.054	0.129	0.097	0.107	0.124	0.095	0.074	
		日平均値の最高値 (ppm)	0.039	0.035	0.032	0.028	0.028	0.029	0.058	0.064	0.066	0.054	0.057	0.046	
		1時間値が0.2ppmを超えた時間数 (時間)	0	0	0	0	0	0	0	0	0	0	0	0	
		1時間値が0.1ppm以上0.2ppm以下の時間数 (時間)	0	0	0	0	0	0	1	0	6	2	0	0	
		日平均値が0.06ppmを超えた日数 (日)	0	0	0	0	0	0	0	1	3	0	0	0	
		日平均値が0.04ppm以上0.06ppm以下の日数 (日)	0	0	0	0	0	0	2	6	12	10	1	4	
貝塚市	貝塚市消防署	有効測定日数 (日)	30	31	30	31	31	30	31	30	31	31	29	31	
		測定時間 (時間)	708	736	711	733	737	715	733	711	738	738	687	736	
		月平均値 (ppm)	0.024	0.018	0.015	0.013	0.012	0.015	0.019	0.025	0.023	0.021	0.017	0.021	
		1時間値の最高値 (ppm)	0.090	0.067	0.072	0.056	0.060	0.060	0.080	0.106	0.112	0.088	0.071	0.088	
		日平均値の最高値 (ppm)	0.042	0.034	0.024	0.029	0.020	0.022	0.033	0.041	0.049	0.046	0.039	0.045	
		1時間値が0.2ppmを超えた時間数 (時間)	0	0	0	0	0	0	0	0	0	0	0	0	
		1時間値が0.1ppm以上0.2ppm以下の時間数 (時間)	0	0	0	0	0	0	0	1	2	0	0	0	
		日平均値が0.06ppmを超えた日数 (日)	0	0	0	0	0	0	0	0	0	0	0	0	
		日平均値が0.04ppm以上0.06ppm以下の日数 (日)	2	0	0	0	0	0	0	1	2	1	0	2	

二酸化窒素 (NO₂ : 月間値)

市町村	測定局	項目	昭和62年										昭和63年		
			4月	5月	6月	7月	8月	9月	10月	11月	12月	1月	2月	3月	
茨城県 水戸市役所	茨水	有効測定日数 (日)	30	31	30	31	28	30	30	30	30	31	29	31	
		測定時間 (時間)	712	736	713	736	710	713	732	708	734	736	684	735	
		月平均値 (ppm)	0.032	0.027	0.021	0.022	0.021	0.021	0.026	0.031	0.037	0.033	0.026	0.027	
		1時間値の最高値 (ppm)	0.104	0.081	0.095	0.077	0.066	0.074	0.128	0.098	0.115	0.115	0.092	0.076	
		日平均値の最高値 (ppm)	0.049	0.044	0.041	0.035	0.034	0.035	0.053	0.057	0.067	0.055	0.057	0.049	
		1時間値が0.2ppmを超えた時間数 (時間)	0	0	0	0	0	0	0	0	0	0	0	0	
		1時間値が0.1ppm以上0.2ppm以下の時間数 (時間)	1	0	0	0	0	0	3	0	7	3	0	0	
		日平均値が0.06ppmを超えた日数 (日)	0	0	0	0	0	0	0	0	4	0	0	0	
		日平均値が0.04ppm以上0.06ppm以下の日数 (日)	7	4	1	0	0	0	4	7	8	10	1	3	
泉佐野市 保健所	泉佐野保健	有効測定日数 (日)	30	31	30	31	31	30	31	30	31	31	29	31	
		測定時間 (時間)	712	737	713	736	737	714	736	709	739	736	691	735	
		月平均値 (ppm)	0.028	0.026	0.018	0.016	0.014	0.022	0.022	0.029	0.026	0.023	0.020	0.027	
		1時間値の最高値 (ppm)	0.122	0.090	0.086	0.073	0.080	0.080	0.069	0.107	0.114	0.100	0.071	0.137	
		日平均値の最高値 (ppm)	0.053	0.045	0.031	0.032	0.031	0.034	0.032	0.046	0.051	0.052	0.045	0.067	
		1時間値が0.2ppmを超えた時間数 (時間)	0	0	0	0	0	0	0	0	0	0	0	0	
		1時間値が0.1ppm以上0.2ppm以下の時間数 (時間)	1	0	0	0	0	0	0	1	1	1	0	7	
		日平均値が0.06ppmを超えた日数 (日)	0	0	0	0	0	0	0	0	0	0	0	1	
		日平均値が0.04ppm以上0.06ppm以下の日数 (日)	5	2	0	0	0	0	0	5	3	4	1	1	
泉佐野市役所	泉佐野市役所	有効測定日数 (日)	30	14	24	31	31	30	30	28	31	31	29	31	
		測定時間 (時間)	720	335	642	742	739	719	728	679	743	743	695	744	
		月平均値 (ppm)	0.021	0.024	0.021	0.016	0.014	0.022	0.024	0.033	0.032	0.026	0.023	0.030	
		1時間値の最高値 (ppm)	0.102	0.103	0.124	0.089	0.070	0.085	0.081	0.140	0.137	0.115	0.095	0.163	
		日平均値の最高値 (ppm)	0.044	0.045	0.035	0.038	0.028	0.039	0.037	0.053	0.060	0.061	0.057	0.079	
		1時間値が0.2ppmを超えた時間数 (時間)	0	0	0	0	0	0	0	0	0	0	0	0	
		1時間値が0.1ppm以上0.2ppm以下の時間数 (時間)	1	1	2	0	0	0	0	6	9	5	0	19	
		日平均値が0.06ppmを超えた日数 (日)	0	0	0	0	0	0	0	0	0	1	0	1	
		日平均値が0.04ppm以上0.06ppm以下の日数 (日)	2	3	0	0	0	0	0	7	8	5	2	3	

二酸化窒素 (NO2 : 月間値)

市町村	測定局	項目	昭和62年									昭和63年		
			4月	5月	6月	7月	8月	9月	10月	11月	12月	1月	2月	3月
高田林市役所	高田林市役所	有効測定日数 (日)	29	31	30	31	31	29	31	30	31	31	28	31
		測定時間 (時間)	709	734	711	735	736	704	714	708	738	736	678	736
		月平均値 (ppm)	0.017	0.013	0.011	0.011	0.008	0.011	0.015	0.021	0.024	0.021	0.019	0.019
		1時間値の最高値 (ppm)	0.064	0.068	0.041	0.063	0.038	0.047	0.057	0.083	0.092	0.089	0.082	0.102
		日平均値の最高値 (ppm)	0.035	0.024	0.018	0.022	0.013	0.019	0.029	0.032	0.040	0.040	0.035	0.034
		1時間値が0.2ppmを超えた時間数 (時間)	0	0	0	0	0	0	0	0	0	0	0	0
		1時間値が0.1ppm以上0.2ppm以下の時間数 (時間)	0	0	0	0	0	0	0	0	0	0	0	2
		日平均値が0.06ppmを超えた日数 (日)	0	0	0	0	0	0	0	0	0	0	0	0
日平均値が0.04ppm以上0.06ppm以下の日数 (日)	0	0	0	0	0	0	0	0	1	1	0	0		
和泉	石尾中学校	有効測定日数 (日)	23	28	25	29	29	16	31	30	31	31	29	30
		測定時間 (時間)	573	690	647	715	715	410	743	715	739	740	693	737
		月平均値 (ppm)	0.017	0.013	0.010	0.009	0.008	0.014	0.016	0.020	0.020	0.017	0.015	0.017
		1時間値の最高値 (ppm)	0.063	0.054	0.039	0.037	0.029	0.042	0.056	0.075	0.081	0.064	0.048	0.068
		日平均値の最高値 (ppm)	0.029	0.022	0.017	0.018	0.012	0.020	0.028	0.032	0.034	0.034	0.037	0.032
		1時間値が0.2ppmを超えた時間数 (時間)	0	0	0	0	0	0	0	0	0	0	0	0
		1時間値が0.1ppm以上0.2ppm以下の時間数 (時間)	0	0	0	0	0	0	0	0	0	0	0	0
		日平均値が0.06ppmを超えた日数 (日)	0	0	0	0	0	0	0	0	0	0	0	0
日平均値が0.04ppm以上0.06ppm以下の日数 (日)	0	0	0	0	0	0	0	0	0	0	0	0		
和泉	幸小学校	有効測定日数 (日)	28	31	29	31	30	30	30	29	30	31	27	26
		測定時間 (時間)	668	739	711	738	739	718	733	709	734	741	666	633
		月平均値 (ppm)	0.026	0.019	0.014	0.012	0.010	0.011	0.015	0.020	0.021	0.017	0.012	0.015
		1時間値の最高値 (ppm)	0.076	0.060	0.054	0.044	0.026	0.044	0.051	0.068	0.064	0.054	0.035	0.040
		日平均値の最高値 (ppm)	0.042	0.031	0.024	0.023	0.016	0.019	0.025	0.032	0.034	0.030	0.017	0.022
		1時間値が0.2ppmを超えた時間数 (時間)	0	0	0	0	0	0	0	0	0	0	0	0
		1時間値が0.1ppm以上0.2ppm以下の時間数 (時間)	0	0	0	0	0	0	0	0	0	0	0	0
		日平均値が0.06ppmを超えた日数 (日)	0	0	0	0	0	0	0	0	0	0	0	0
日平均値が0.04ppm以上0.06ppm以下の日数 (日)	3	0	0	0	0	0	0	0	0	0	0	0		

二酸化窒素 (NO2 : 月間値)

市町村	測定局	項目	昭和62年										昭和63年		
			4月	5月	6月	7月	8月	9月	10月	11月	12月	1月	2月	3月	
時役町	有効測定日数	(日)	30	31	30	29	31	30	31	23	31	31	29	31	
		測定時間	(時間)	715	739	715	708	741	714	738	565	738	737	691	736
		月平均値	(ppm)	0.025	0.020	0.015	0.012	0.011	0.019	0.019	0.020	0.019	0.017	0.015	0.022
		1時間値の最高値	(ppm)	0.092	0.092	0.118	0.082	0.071	0.093	0.064	0.077	0.079	0.081	0.083	0.147
		日平均値の最高値	(ppm)	0.046	0.032	0.034	0.024	0.024	0.032	0.031	0.036	0.037	0.040	0.039	0.056
		1時間値が0.2ppmを超えた時間数	(時間)	0	0	0	0	0	0	0	0	0	0	0	0
		1時間値が0.1ppm以上0.2ppm以下の時間数	(時間)	0	0	1	0	0	0	0	0	0	0	0	4
		日平均値が0.06ppmを超えた日数	(日)	0	0	0	0	0	0	0	0	0	0	0	0
		日平均値が0.04ppm以上0.06ppm以下の日数	(日)	4	0	0	0	0	0	0	0	0	1	0	1
時栄町	有効測定日数	(日)	30	31	30	31	31	30	31	23	31	31	29	31	
		測定時間	(時間)	715	735	712	736	741	715	737	563	730	739	692	739
		月平均値	(ppm)	0.015	0.012	0.010	0.010	0.008	0.010	0.011	0.014	0.013	0.011	0.011	0.014
		1時間値の最高値	(ppm)	0.066	0.063	0.056	0.042	0.031	0.057	0.051	0.067	0.061	0.074	0.074	0.069
		日平均値の最高値	(ppm)	0.038	0.022	0.016	0.017	0.012	0.022	0.021	0.028	0.030	0.029	0.031	0.035
		1時間値が0.2ppmを超えた時間数	(時間)	0	0	0	0	0	0	0	0	0	0	0	0
		1時間値が0.1ppm以上0.2ppm以下の時間数	(時間)	0	0	0	0	0	0	0	0	0	0	0	0
		日平均値が0.06ppmを超えた日数	(日)	0	0	0	0	0	0	0	0	0	0	0	0
		日平均値が0.04ppm以上0.06ppm以下の日数	(日)	0	0	0	0	0	0	0	0	0	0	0	0
時演町	有効測定日数	(日)	30	31	30	31	31	30	31	23	31	31	29	31	
		測定時間	(時間)	715	739	717	739	739	713	737	561	741	741	693	738
		月平均値	(ppm)	0.017	0.013	0.011	0.010	0.009	0.012	0.012	0.016	0.014	0.013	0.010	0.014
		1時間値の最高値	(ppm)	0.079	0.077	0.073	0.055	0.037	0.066	0.051	0.065	0.067	0.077	0.073	0.115
		日平均値の最高値	(ppm)	0.042	0.024	0.019	0.023	0.018	0.022	0.025	0.035	0.033	0.037	0.036	0.053
		1時間値が0.2ppmを超えた時間数	(時間)	0	0	0	0	0	0	0	0	0	0	0	0
		1時間値が0.1ppm以上0.2ppm以下の時間数	(時間)	0	0	0	0	0	0	0	0	0	0	0	4
		日平均値が0.06ppmを超えた日数	(日)	0	0	0	0	0	0	0	0	0	0	0	0
		日平均値が0.04ppm以上0.06ppm以下の日数	(日)	1	0	0	0	0	0	0	0	0	0	0	1

二酸化窒素 (NO2 : 月間値)

市町村	測定局	項目	昭和62年										昭和63年		
			4月	5月	6月	7月	8月	9月	10月	11月	12月	1月	2月	3月	
時 深町	深	有効測定日数 (日)	29	31	30	31	31	30	31	23	31	31	29	31	
		測定時間 (時間)	709	737	715	739	737	712	739	564	739	738	691	739	
		月平均値 (ppm)	0.021	0.017	0.014	0.012	0.011	0.015	0.016	0.019	0.017	0.014	0.011	0.016	
		1時間値の最高値 (ppm)	0.083	0.082	0.076	0.055	0.044	0.074	0.054	0.071	0.065	0.077	0.073	0.115	
		日平均値の最高値 (ppm)	0.044	0.031	0.023	0.024	0.021	0.027	0.030	0.040	0.034	0.036	0.034	0.051	
		1時間値が0.2ppmを超えた時間数 (時間)	0	0	0	0	0	0	0	0	0	0	0	0	
		1時間値が0.1ppm以上0.2ppm以下の時間数 (時間)	0	0	0	0	0	0	0	0	0	0	0	2	
		日平均値が0.06ppmを超えた日数 (日)	0	0	0	0	0	0	0	0	0	0	0	0	
		日平均値が0.04ppm以上0.06ppm以下の日数 (日)	2	0	0	0	0	0	0	1	0	0	0	1	
時 多奈川町	多奈川	有効測定日数 (日)	30	31	30	31	31	30	31	22	31	31	29	31	
		測定時間 (時間)	705	731	715	738	732	714	734	558	736	741	693	739	
		月平均値 (ppm)	0.016	0.013	0.009	0.007	0.007	0.010	0.010	0.013	0.012	0.011	0.009	0.014	
		1時間値の最高値 (ppm)	0.071	0.077	0.069	0.050	0.038	0.069	0.048	0.062	0.056	0.067	0.074	0.117	
		日平均値の最高値 (ppm)	0.036	0.022	0.017	0.017	0.014	0.019	0.024	0.033	0.034	0.035	0.035	0.048	
		1時間値が0.2ppmを超えた時間数 (時間)	0	0	0	0	0	0	0	0	0	0	0	0	
		1時間値が0.1ppm以上0.2ppm以下の時間数 (時間)	0	0	0	0	0	0	0	0	0	0	0	3	
		日平均値が0.06ppmを超えた日数 (日)	0	0	0	0	0	0	0	0	0	0	0	0	
		日平均値が0.04ppm以上0.06ppm以下の日数 (日)	0	0	0	0	0	0	0	0	0	0	0	1	
時 小島町	小島	有効測定日数 (日)	30	31	30	31	31	30	31	23	31	31	29	31	
		測定時間 (時間)	710	738	713	739	735	711	735	562	740	740	693	738	
		月平均値 (ppm)	0.018	0.013	0.010	0.008	0.007	0.012	0.013	0.015	0.013	0.012	0.009	0.015	
		1時間値の最高値 (ppm)	0.068	0.083	0.071	0.053	0.052	0.073	0.059	0.085	0.053	0.065	0.073	0.111	
		日平均値の最高値 (ppm)	0.040	0.022	0.021	0.022	0.020	0.021	0.025	0.037	0.037	0.042	0.032	0.046	
		1時間値が0.2ppmを超えた時間数 (時間)	0	0	0	0	0	0	0	0	0	0	0	0	
		1時間値が0.1ppm以上0.2ppm以下の時間数 (時間)	0	0	0	0	0	0	0	0	0	0	0	1	
		日平均値が0.06ppmを超えた日数 (日)	0	0	0	0	0	0	0	0	0	0	0	0	
		日平均値が0.04ppm以上0.06ppm以下の日数 (日)	1	0	0	0	0	0	0	0	0	1	0	1	

二酸化窒素 (NO2 : 月間値)

市町村	測定局	項目	昭和62年										昭和63年		
			4月	5月	6月	7月	8月	9月	10月	11月	12月	1月	2月	3月	
堺東町	畑	有効測定日数 (日)	30	31	30	31	31	30	31	23	31	31	29	31	
		測定時間 (時間)	713	733	714	736	731	705	739	562	722	721	691	740	
		月平均値 (ppm)	0.012	0.010	0.008	0.008	0.007	0.008	0.009	0.011	0.010	0.009	0.008	0.011	
		1時間値の最高値 (ppm)	0.068	0.051	0.061	0.036	0.025	0.047	0.060	0.069	0.061	0.078	0.066	0.067	
		日平均値の最高値 (ppm)	0.037	0.020	0.012	0.014	0.011	0.017	0.022	0.029	0.032	0.029	0.031	0.035	
		1時間値が0.2ppmを超えた時間数 (時間)	0	0	0	0	0	0	0	0	0	0	0	0	
		1時間値が0.1ppm以上0.2ppm以下の時間数 (時間)	0	0	0	0	0	0	0	0	0	0	0	0	
		日平均値が0.06ppmを超えた日数 (日)	0	0	0	0	0	0	0	0	0	0	0	0	
		日平均値が0.04ppm以上0.06ppm以下の日数 (日)	0	0	0	0	0	0	0	0	0	0	0	0	
堺西町	畑	有効測定日数 (日)	30	31	30	31	31	30	31	23	31	31	29	31	
		測定時間 (時間)	710	734	715	736	735	714	733	557	736	741	690	739	
		月平均値 (ppm)	0.011	0.008	0.006	0.006	0.006	0.008	0.009	0.010	0.009	0.008	0.007	0.010	
		1時間値の最高値 (ppm)	0.066	0.037	0.029	0.040	0.024	0.047	0.056	0.063	0.049	0.066	0.064	0.062	
		日平均値の最高値 (ppm)	0.036	0.017	0.012	0.014	0.009	0.017	0.024	0.028	0.025	0.022	0.029	0.031	
		1時間値が0.2ppmを超えた時間数 (時間)	0	0	0	0	0	0	0	0	0	0	0	0	
		1時間値が0.1ppm以上0.2ppm以下の時間数 (時間)	0	0	0	0	0	0	0	0	0	0	0	0	
		日平均値が0.06ppmを超えた日数 (日)	0	0	0	0	0	0	0	0	0	0	0	0	
		日平均値が0.04ppm以上0.06ppm以下の日数 (日)	0	0	0	0	0	0	0	0	0	0	0	0	
大坂狭山	畑	有効測定日数 (日)	29	31	30	31	31	29	31	30	31	31	29	31	
		測定時間 (時間)	710	737	714	736	737	708	735	710	737	737	690	736	
		月平均値 (ppm)	0.055	0.053	0.050	0.037	0.035	0.045	0.048	0.049	0.051	0.045	0.045	0.049	
		1時間値の最高値 (ppm)	0.112	0.108	0.107	0.102	0.096	0.105	0.136	0.156	0.151	0.124	0.104	0.095	
		日平均値の最高値 (ppm)	0.072	0.073	0.069	0.066	0.054	0.064	0.083	0.081	0.079	0.073	0.061	0.069	
		1時間値が0.2ppmを超えた時間数 (時間)	0	0	0	0	0	0	0	0	0	0	0	0	
		1時間値が0.1ppm以上0.2ppm以下の時間数 (時間)	3	1	6	2	0	1	15	17	13	1	2	0	
		日平均値が0.06ppmを超えた日数 (日)	6	6	4	1	0	2	4	5	6	2	1	1	
		日平均値が0.04ppm以上0.06ppm以下の日数 (日)	19	21	21	10	8	17	22	18	20	18	22	26	

二酸化窒素 (NO₂ : 月間値)

市町村	測定局	項目	昭和62年										昭和63年		
			4月	5月	6月	7月	8月	9月	10月	11月	12月	1月	2月	3月	
大阪府	梅田新道	有効測定日数 (日)	30	31	30	31	31	30	31	30	31	31	29	31	
		測定時間 (時間)	714	740	714	738	740	715	740	714	740	740	692	731	
		月平均値 (ppm)	0.060	0.054	0.053	0.040	0.038	0.041	0.046	0.048	0.055	0.048	0.047	0.051	
		1時間値の最高値 (ppm)	0.123	0.115	0.117	0.120	0.117	0.110	0.120	0.147	0.169	0.125	0.105	0.103	
		日平均値の最高値 (ppm)	0.078	0.076	0.086	0.070	0.058	0.065	0.078	0.074	0.085	0.078	0.064	0.070	
		1時間値が0.2ppmを超えた時間数 (時間)	0	0	0	0	0	0	0	0	0	0	0	0	
		1時間値が0.1ppm以上0.2ppm以下の時間数 (時間)	22	7	30	16	4	1	16	12	19	6	1	2	
		日平均値が0.06ppmを超えた日数 (日)	17	10	6	4	0	1	4	6	10	4	1	5	
日平均値が0.04ppm以上0.06ppm以下の日数 (日)	10	18	22	9	16	14	19	16	20	18	23	24			
大阪府	出来島小学校	有効測定日数 (日)	25	31	30	31	31	30	31	30	31	30	31	29	31
		測定時間 (時間)	613	741	715	740	735	715	739	713	731	740	690	737	
		月平均値 (ppm)	0.059	0.059	0.058	0.044	0.040	0.040	0.043	0.045	0.056	0.051	0.054	0.056	
		1時間値の最高値 (ppm)	0.139	0.166	0.186	0.165	0.123	0.122	0.136	0.142	0.152	0.179	0.165	0.126	
		日平均値の最高値 (ppm)	0.084	0.085	0.094	0.082	0.066	0.063	0.066	0.068	0.082	0.082	0.074	0.079	
		1時間値が0.2ppmを超えた時間数 (時間)	0	0	0	0	0	0	0	0	0	0	0	0	
		1時間値が0.1ppm以上0.2ppm以下の時間数 (時間)	28	54	87	38	17	10	17	17	36	23	15	26	
		日平均値が0.06ppmを超えた日数 (日)	13	16	15	5	1	1	3	4	12	8	8	11	
日平均値が0.04ppm以上0.06ppm以下の日数 (日)	8	11	11	11	16	15	16	14	14	15	18	15			
大阪府	北加賀小学校	有効測定日数 (日)	30	31	30	31	31	30	31	30	31	31	29	31	
		測定時間 (時間)	714	741	714	739	740	715	737	715	740	740	689	738	
		月平均値 (ppm)	0.065	0.063	0.064	0.045	0.042	0.046	0.051	0.053	0.054	0.049	0.049	0.054	
		1時間値の最高値 (ppm)	0.148	0.146	0.191	0.166	0.121	0.127	0.149	0.145	0.148	0.155	0.100	0.125	
		日平均値の最高値 (ppm)	0.085	0.088	0.107	0.084	0.072	0.067	0.074	0.084	0.082	0.079	0.061	0.078	
		1時間値が0.2ppmを超えた時間数 (時間)	0	0	0	0	0	0	0	0	0	0	0	0	
		1時間値が0.1ppm以上0.2ppm以下の時間数 (時間)	41	55	93	36	13	11	23	18	24	8	1	13	
		日平均値が0.06ppmを超えた日数 (日)	22	18	15	7	1	2	5	7	7	3	1	5	
日平均値が0.04ppm以上0.06ppm以下の日数 (日)	8	11	14	10	17	21	22	19	23	23	26	25			

二酸化窒素 (NO2 : 月間値)

市町村	測定局	項目	昭和62年										昭和63年		
			4月	5月	6月	7月	8月	9月	10月	11月	12月	1月	2月	3月	
大阪府	板金町交差点	有効測定日数 (日)	30	31	30	31	31	30	31	30	31	31	29	30	
		測定時間 (時間)	714	739	716	738	740	715	739	716	740	740	692	723	
		月平均値 (ppm)	0.065	0.063	0.058	0.039	0.036	0.046	0.051	0.054	0.058	0.049	0.050	0.053	
		1時間値の最高値 (ppm)	0.137	0.127	0.128	0.116	0.094	0.102	0.139	0.153	0.187	0.150	0.131	0.132	
		日平均値の最高値 (ppm)	0.093	0.084	0.079	0.072	0.061	0.064	0.071	0.089	0.087	0.087	0.077	0.083	
		1時間値が0.2ppmを超えた時間数 (時間)	0	0	0	0	0	0	0	0	0	0	0	0	
		1時間値が0.1ppm以上0.2ppm以下の時間数 (時間)	29	27	21	4	0	1	18	29	44	12	8	11	
		日平均値が0.06ppmを超えた日数 (日)	21	22	16	4	1	3	6	8	15	7	4	5	
		日平均値が0.04ppm以上0.06ppm以下の日数 (日)	9	7	13	10	9	19	21	18	14	15	22	24	
大阪府	新森小路小学校	有効測定日数 (日)	30	31	30	31	31	30	31	30	31	29	30		
		測定時間 (時間)	715	738	713	739	739	716	739	714	740	740	692	734	
		月平均値 (ppm)	0.062	0.057	0.059	0.043	0.042	0.038	0.043	0.046	0.058	0.049	0.048	0.049	
		1時間値の最高値 (ppm)	0.125	0.137	0.160	0.136	0.135	0.124	0.141	0.143	0.190	0.126	0.126	0.111	
		日平均値の最高値 (ppm)	0.086	0.084	0.096	0.075	0.065	0.070	0.082	0.070	0.088	0.078	0.064	0.072	
		1時間値が0.2ppmを超えた時間数 (時間)	0	0	0	0	0	0	0	0	0	0	0	0	
		1時間値が0.1ppm以上0.2ppm以下の時間数 (時間)	47	43	65	18	15	6	19	14	47	11	2	2	
		日平均値が0.06ppmを超えた日数 (日)	19	16	14	5	1	2	4	5	12	6	1	3	
		日平均値が0.04ppm以上0.06ppm以下の日数 (日)	7	11	13	11	17	9	14	14	16	17	25	22	
大阪府	海老江西小学校	有効測定日数 (日)	30	28	30	31	31	29	31	30	31	28	31		
		測定時間 (時間)	716	690	714	738	739	707	739	715	740	740	676	739	
		月平均値 (ppm)	0.067	0.068	0.069	0.049	0.047	0.048	0.052	0.053	0.060	0.055	0.051	0.053	
		1時間値の最高値 (ppm)	0.135	0.161	0.215	0.184	0.153	0.150	0.135	0.165	0.178	0.120	0.123	0.115	
		日平均値の最高値 (ppm)	0.090	0.096	0.121	0.089	0.077	0.080	0.084	0.087	0.090	0.083	0.064	0.077	
		1時間値が0.2ppmを超えた時間数 (時間)	0	0	2	0	0	0	0	0	0	0	0	0	
		1時間値が0.1ppm以上0.2ppm以下の時間数 (時間)	93	97	115	51	31	26	36	29	34	18	2	7	
		日平均値が0.06ppmを超えた日数 (日)	23	19	21	8	4	3	6	9	12	11	5	8	
日平均値が0.04ppm以上0.06ppm以下の日数 (日)	5	8	7	11	18	18	21	16	16	17	21	18			

二酸化窒素 (NO₂ : 月間値)

市町村	測定局	項目	昭和62年										昭和63年			
			4月	5月	6月	7月	8月	9月	10月	11月	12月	1月	2月	3月		
大阪府	今里交差点	有効測定日数 (日)	30	31	30	31	31	30	31	30	31	30	31	31	29	22
		測定時間 (時間)	713	737	715	739	740	715	740	715	739	740	740	692	585	
		月平均値 (ppm)	0.070	0.065	0.063	0.050	0.048	0.046	0.048	0.054	0.064	0.056	0.054	0.055		
		1時間値の最高値 (ppm)	0.139	0.177	0.193	0.158	0.142	0.132	0.138	0.167	0.209	0.170	0.121	0.124		
		日平均値の最高値 (ppm)	0.091	0.092	0.106	0.082	0.074	0.075	0.083	0.087	0.099	0.091	0.071	0.078		
		1時間値が0.2ppmを超えた時間数 (時間)	0	0	0	0	0	0	0	0	2	0	0	0		
		1時間値が0.1ppm以上0.2ppm以下の時間数 (時間)	107	91	100	49	33	12	25	37	56	28	7	11		
		日平均値が0.06ppmを超えた日数 (日)	24	18	14	8	6	3	6	9	18	13	6	5		
日平均値が0.04ppm以上0.06ppm以下の日数 (日)	5	10	14	15	15	18	18	16	12	14	22	15				
大阪府	茨田中学校	有効測定日数 (日)	30	31	30	31	31	30	31	30	31	30	31	31	29	31
		測定時間 (時間)	715	740	712	738	740	715	740	716	740	740	692	737		
		月平均値 (ppm)	0.063	0.058	0.059	0.044	0.042	0.040	0.046	0.051	0.064	0.051	0.051	0.050		
		1時間値の最高値 (ppm)	0.138	0.155	0.169	0.133	0.123	0.120	0.142	0.167	0.224	0.157	0.139	0.128		
		日平均値の最高値 (ppm)	0.088	0.086	0.101	0.075	0.063	0.069	0.086	0.084	0.102	0.099	0.068	0.078		
		1時間値が0.2ppmを超えた時間数 (時間)	0	0	0	0	0	0	0	0	2	0	0	0		
		1時間値が0.1ppm以上0.2ppm以下の時間数 (時間)	59	41	57	16	7	4	20	25	75	39	10	9		
		日平均値が0.06ppmを超えた日数 (日)	22	15	15	4	1	2	5	10	14	12	7	8		
日平均値が0.04ppm以上0.06ppm以下の日数 (日)	4	13	11	11	17	14	17	13	14	9	19	17				
大阪府	住之江交差点	有効測定日数 (日)	30	31	30	31	31	30	31	30	31	30	31	31	29	30
		測定時間 (時間)	714	737	713	738	740	715	739	715	739	740	691	735		
		月平均値 (ppm)	0.063	0.059	0.058	0.043	0.041	0.042	0.044	0.046	0.054	0.047	0.044	0.050		
		1時間値の最高値 (ppm)	0.149	0.153	0.180	0.165	0.126	0.151	0.137	0.152	0.154	0.147	0.106	0.129		
		日平均値の最高値 (ppm)	0.091	0.092	0.096	0.080	0.064	0.070	0.068	0.073	0.085	0.081	0.061	0.075		
		1時間値が0.2ppmを超えた時間数 (時間)	0	0	0	0	0	0	0	0	0	0	0	0		
		1時間値が0.1ppm以上0.2ppm以下の時間数 (時間)	53	63	82	35	21	22	18	14	30	10	3	12		
		日平均値が0.06ppmを超えた日数 (日)	20	16	15	6	2	2	4	5	8	6	1	5		
日平均値が0.04ppm以上0.06ppm以下の日数 (日)	6	9	12	9	18	11	14	14	17	14	19	19				

二酸化窒素 (NO₂ : 月間値)

市町村	測定局	項 目	昭 和 62年										昭 和 63年		
			4 月	5 月	6 月	7 月	8 月	9 月	10 月	11 月	12 月	1 月	2 月	3 月	
大阪府	上新庄交差点	有効測定日数 (日)	30	31	30	31	31	30	31	30	31	31	28	30	
		測定時間 (時間)	714	738	715	739	739	716	739	715	740	739	685	734	
		月平均値 (ppm)	0.057	0.053	0.052	0.041	0.038	0.038	0.044	0.050	0.058	0.049	0.049	0.054	
		1時間値の最高値 (ppm)	0.116	0.113	0.137	0.129	0.111	0.122	0.141	0.144	0.153	0.128	0.108	0.103	
		日平均値の最高値 (ppm)	0.077	0.075	0.089	0.069	0.060	0.063	0.075	0.083	0.086	0.078	0.063	0.075	
		1時間値が0.2ppmを超えた時間数 (時間)	0	0	0	0	0	0	0	0	0	0	0	0	
		1時間値が0.1ppm以上0.2ppm以下の時間数 (時間)	19	11	37	9	2	1	7	15	38	14	3	5	
		日平均値が0.06ppmを超えた日数 (日)	15	11	10	3	0	1	3	6	12	5	1	5	
		日平均値が0.04ppm以上0.06ppm以下の日数 (日)	11	13	16	11	14	11	19	17	17	16	25	23	
大阪府	長居小学校	有効測定日数 (日)	30	31	30	31	31	30	31	30	24	26	29	31	
		測定時間 (時間)	715	740	715	739	740	715	740	716	588	629	691	735	
		月平均値 (ppm)	0.061	0.058	0.059	0.042	0.040	0.048	0.052	0.054	0.056	0.051	0.048	0.051	
		1時間値の最高値 (ppm)	0.123	0.126	0.131	0.129	0.117	0.127	0.145	0.152	0.164	0.164	0.104	0.128	
		日平均値の最高値 (ppm)	0.084	0.078	0.085	0.075	0.067	0.064	0.073	0.083	0.083	0.086	0.064	0.079	
		1時間値が0.2ppmを超えた時間数 (時間)	0	0	0	0	0	0	0	0	0	0	0	0	
		1時間値が0.1ppm以上0.2ppm以下の時間数 (時間)	13	16	26	17	3	4	20	28	27	9	3	11	
		日平均値が0.06ppmを超えた日数 (日)	19	15	17	6	1	2	5	8	11	8	4	4	
		日平均値が0.04ppm以上0.06ppm以下の日数 (日)	10	14	11	9	14	23	23	18	12	12	21	25	
堺市	市役所	有効測定日数 (日)	30	31	30	31	31	30	31	28	26	25	29	30	
		測定時間 (時間)	716	741	714	738	736	712	738	701	639	605	687	728	
		月平均値 (ppm)	0.056	0.047	0.045	0.033	0.032	0.038	0.039	0.042	0.044	0.039	0.039	0.043	
		1時間値の最高値 (ppm)	0.132	0.113	0.105	0.111	0.092	0.126	0.123	0.137	0.128	0.092	0.111	0.104	
		日平均値の最高値 (ppm)	0.076	0.068	0.066	0.059	0.054	0.054	0.057	0.066	0.064	0.061	0.052	0.061	
		1時間値が0.2ppmを超えた時間数 (時間)	0	0	0	0	0	0	0	0	0	0	0	0	
		1時間値が0.1ppm以上0.2ppm以下の時間数 (時間)	7	2	4	1	0	2	4	6	6	0	2	3	
		日平均値が0.06ppmを超えた日数 (日)	9	3	3	0	0	0	0	1	2	1	0	1	
		日平均値が0.04ppm以上0.06ppm以下の日数 (日)	19	24	19	10	7	12	15	16	16	10	13	20	

二酸化窒素 (NO₂ : 月間値)

市町村	測定局	項目	昭和62年										昭和63年		
			4月	5月	6月	7月	8月	9月	10月	11月	12月	1月	2月	3月	
堺	第2阪和(土居川公園)	有効測定日数 (日)	30	29	27	29	26	29	31	28	30	27	25	31	
		測定時間 (時間)	718	718	684	709	668	699	738	691	730	697	658	736	
		月平均値 (ppm)	0.044	0.039	0.034	0.024	0.022	0.033	0.037	0.041	0.042	0.033	0.032	0.035	
		1時間値の最高値 (ppm)	0.123	0.107	0.094	0.084	0.075	0.088	0.127	0.148	0.149	0.092	0.116	0.114	
		日平均値の最高値 (ppm)	0.071	0.055	0.047	0.041	0.039	0.051	0.055	0.073	0.072	0.064	0.054	0.066	
		1時間値が0.2ppmを超えた時間数 (時間)	0	0	0	0	0	0	0	0	0	0	0	0	
		1時間値が0.1ppm以上0.2ppm以下の時間数 (時間)	4	1	0	0	0	0	2	8	12	0	2	3	
		日平均値が0.06ppmを超えた日数 (日)	3	0	0	0	0	0	0	3	2	1	0	1	
堺	中島黒土	有効測定日数 (日)	30	31	30	31	31	30	31	29	31	31	29	31	
		測定時間 (時間)	718	738	710	738	734	712	735	707	738	736	690	737	
		月平均値 (ppm)	0.044	0.039	0.039	0.029	0.027	0.033	0.028	0.029	0.042	0.036	0.035	0.037	
		1時間値の最高値 (ppm)	0.108	0.102	0.097	0.107	0.079	0.115	0.080	0.096	0.123	0.089	0.095	0.098	
		日平均値の最高値 (ppm)	0.064	0.058	0.060	0.051	0.042	0.053	0.044	0.050	0.062	0.061	0.048	0.060	
		1時間値が0.2ppmを超えた時間数 (時間)	0	0	0	0	0	0	0	0	0	0	0	0	
		1時間値が0.1ppm以上0.2ppm以下の時間数 (時間)	1	1	0	1	0	2	0	0	6	0	0	0	
		日平均値が0.06ppmを超えた日数 (日)	1	0	0	0	0	0	0	0	2	1	0	0	
堺	中役所	有効測定日数 (日)	30	31	29	31	24	30	30	30	31	30	29	31	
		測定時間 (時間)	712	733	709	732	594	714	727	707	738	734	689	735	
		月平均値 (ppm)	0.042	0.036	0.030	0.025	0.024	0.026	0.034	0.037	0.042	0.038	0.034	0.032	
		1時間値の最高値 (ppm)	0.101	0.080	0.100	0.080	0.065	0.090	0.118	0.099	0.125	0.116	0.094	0.084	
		日平均値の最高値 (ppm)	0.060	0.052	0.056	0.043	0.038	0.048	0.068	0.057	0.065	0.068	0.050	0.050	
		1時間値が0.2ppmを超えた時間数 (時間)	0	0	0	0	0	0	0	0	0	0	0	0	
		1時間値が0.1ppm以上0.2ppm以下の時間数 (時間)	1	0	1	0	0	0	5	0	4	5	0	0	
		日平均値が0.06ppmを超えた日数 (日)	0	0	0	0	0	0	1	0	3	1	0	0	
堺	中役所	日平均値が0.04ppm以上0.06ppm以下の日数 (日)	19	12	4	1	0	2	5	11	13	12	9	5	

二酸化窒素 (NO2 : 月間値)

市町村	測定局	項目	昭和62年										昭和63年		
			4月	5月	6月	7月	8月	9月	10月	11月	12月	1月	2月	3月	
豊中	千原	有効測定日数 (日)	29	31	30	31	31	30	30	28	31	31	29	31	
		測定時間 (時間)	711	742	718	742	741	718	735	692	742	742	693	739	
		月平均値 (ppm)	0.035	0.037	0.035	0.028	0.028	0.025	0.030	0.034	0.040	0.035	0.029	0.030	
		1時間値の最高値 (ppm)	0.103	0.097	0.106	0.096	0.080	0.087	0.130	0.104	0.108	0.106	0.096	0.090	
		日平均値の最高値 (ppm)	0.068	0.057	0.058	0.055	0.045	0.043	0.068	0.059	0.067	0.069	0.052	0.057	
		1時間値が0.2ppmを超えた時間数 (時間)	0	0	0	0	0	0	0	0	0	0	0	0	
		1時間値が0.1ppm以上0.2ppm以下の時間数 (時間)	1	0	2	0	0	0	4	2	2	5	0	0	
		日平均値が0.06ppmを超えた日数 (日)	1	0	0	0	0	0	1	0	4	1	0	0	
		日平均値が0.04ppm以上0.06ppm以下の日数 (日)	8	14	13	2	3	2	5	9	12	8	4	9	
吹田	泉町	有効測定日数 (日)	24	30	30	29	27	22	31	29	31	31	28	31	
		測定時間 (時間)	595	731	718	715	686	571	742	707	742	741	690	742	
		月平均値 (ppm)	0.050	0.044	0.041	0.034	0.033	0.040	0.047	0.046	0.051	0.044	0.043	0.046	
		1時間値の最高値 (ppm)	0.107	0.090	0.108	0.112	0.094	0.089	0.159	0.111	0.141	0.113	0.103	0.109	
		日平均値の最高値 (ppm)	0.065	0.061	0.068	0.057	0.056	0.060	0.080	0.071	0.081	0.073	0.065	0.067	
		1時間値が0.2ppmを超えた時間数 (時間)	0	0	0	0	0	0	0	0	0	0	0	0	
		1時間値が0.1ppm以上0.2ppm以下の時間数 (時間)	5	0	1	1	0	0	8	5	17	8	1	2	
		日平均値が0.06ppmを超えた日数 (日)	1	2	2	0	0	0	3	2	6	4	1	2	
		日平均値が0.04ppm以上0.06ppm以下の日数 (日)	20	18	14	10	5	11	21	19	19	15	18	23	
守口	淀川工業高校	有効測定日数 (日)	30	31	30	31	31	30	31	30	31	29	31		
		測定時間 (時間)	713	737	713	735	739	714	735	711	738	737	691	738	
		月平均値 (ppm)	0.056	0.052	0.051	0.037	0.037	0.043	0.049	0.045	0.054	0.048	0.051	0.053	
		1時間値の最高値 (ppm)	0.120	0.105	0.122	0.114	0.109	0.096	0.128	0.122	0.153	0.120	0.109	0.105	
		日平均値の最高値 (ppm)	0.078	0.071	0.071	0.062	0.058	0.066	0.080	0.065	0.085	0.076	0.068	0.075	
		1時間値が0.2ppmを超えた時間数 (時間)	0	0	0	0	0	0	0	0	0	0	0	0	
		1時間値が0.1ppm以上0.2ppm以下の時間数 (時間)	13	3	14	1	2	0	15	6	30	7	6	3	
		日平均値が0.06ppmを超えた日数 (日)	11	7	4	1	0	1	5	4	9	4	4	8	
		日平均値が0.04ppm以上0.06ppm以下の日数 (日)	14	20	21	11	13	19	22	17	17	16	22	21	

二酸化窒素 (NO2 : 月間値)

市町村	測定局	項目	昭和62年									昭和63年		
			4月	5月	6月	7月	8月	9月	10月	11月	12月	1月	2月	3月
枚方村		有効測定日数 (日)	8	31	30	31	26	22	31	30	31	31	15	22
		測定時間 (時間)	189	739	713	740	639	532	740	715	738	740	366	532
		月平均値 (ppm)	0.038	0.037	0.035	0.028	0.027	0.031	0.039	0.037	0.044	0.037	0.032	0.034
		1時間値の最高値 (ppm)	0.084	0.082	0.097	0.087	0.084	0.068	0.126	0.101	0.121	0.122	0.110	0.091
		日平均値の最高値 (ppm)	0.053	0.056	0.055	0.046	0.041	0.046	0.061	0.060	0.072	0.062	0.062	0.058
		1時間値が0.2ppmを超えた時間数 (時間)	0	0	0	0	0	0	0	0	0	0	0	0
		1時間値が0.1ppm以上0.2ppm以下の時間数 (時間)	0	0	0	0	0	0	7	1	15	1	2	0
		日平均値が0.06ppmを超えた日数 (日)	0	0	0	0	0	0	1	0	3	1	1	0
八尾市立病院		有効測定日数 (日)	30	31	30	31	31	30	31	30	31	31	29	31
		測定時間 (時間)	712	735	711	736	739	714	735	711	739	737	690	737
		月平均値 (ppm)	0.053	0.051	0.047	0.039	0.035	0.043	0.047	0.054	0.055	0.049	0.047	0.053
		1時間値の最高値 (ppm)	0.125	0.115	0.106	0.114	0.106	0.103	0.139	0.180	0.170	0.155	0.124	0.138
		日平均値の最高値 (ppm)	0.075	0.072	0.064	0.067	0.058	0.060	0.072	0.087	0.081	0.087	0.068	0.079
		1時間値が0.2ppmを超えた時間数 (時間)	0	0	0	0	0	0	0	0	0	0	0	0
		1時間値が0.1ppm以上0.2ppm以下の時間数 (時間)	6	5	3	6	2	1	17	36	37	16	6	19
		日平均値が0.06ppmを超えた日数 (日)	5	5	2	2	0	0	3	9	12	7	4	7
松原市役所		有効測定日数 (日)	30	31	30	30	31	30	31	30	31	31	29	31
		測定時間 (時間)	714	737	711	735	739	712	736	708	737	736	691	736
		月平均値 (ppm)	0.048	0.037	0.041	0.029	0.033	0.030	0.039	0.038	0.044	0.036	0.038	0.038
		1時間値の最高値 (ppm)	0.108	0.100	0.119	0.113	0.102	0.110	0.139	0.121	0.140	0.109	0.099	0.106
		日平均値の最高値 (ppm)	0.065	0.054	0.063	0.058	0.053	0.048	0.063	0.055	0.065	0.059	0.053	0.060
		1時間値が0.2ppmを超えた時間数 (時間)	0	0	0	0	0	0	0	0	0	0	0	0
		1時間値が0.1ppm以上0.2ppm以下の時間数 (時間)	2	1	14	4	1	2	15	6	16	1	0	2
		日平均値が0.06ppmを超えた日数 (日)	2	0	3	0	0	0	2	0	2	0	0	0
日平均値が0.04ppm以上0.06ppm以下の日数 (日)	21	11	13	7	8	5	13	11	18	12	13	12		

二酸化窒素 (NO2 : 月間値)

市町村	測定局	項目	昭和62年										昭和63年		
			4月	5月	6月	7月	8月	9月	10月	11月	12月	1月	2月	3月	
摂津市役所	有効測定日数	(日)	30	31	30	31	31	30	31	30	31	31	29	31	
		測定時間	(時間)	712	738	714	738	737	712	736	710	739	736	691	738
		月平均値	(ppm)	0.045	0.041	0.035	0.032	0.032	0.031	0.036	0.040	0.045	0.042	0.040	0.042
		1時間値の最高値	(ppm)	0.096	0.100	0.117	0.104	0.100	0.109	0.129	0.113	0.130	0.111	0.090	0.118
		日平均値の最高値	(ppm)	0.064	0.063	0.067	0.057	0.049	0.059	0.060	0.060	0.070	0.064	0.054	0.060
		1時間値が0.2ppmを超えた時間数	(時間)	0	0	0	0	0	0	0	0	0	0	0	0
		1時間値が0.1ppm以上0.2ppm以下の時間数	(時間)	0	1	7	1	1	1	4	2	9	4	0	2
		日平均値が0.06ppmを超えた日数	(日)	1	2	1	0	0	0	0	0	3	2	0	0
東大阪市公安局監視センター	有効測定日数	(日)	30	31	30	31	31	28	31	30	31	31	29	31	
		測定時間	(時間)	720	744	716	742	743	700	744	719	744	744	696	744
		月平均値	(ppm)	0.036	0.032	0.027	0.021	0.018	0.024	0.031	0.033	0.036	0.030	0.027	0.028
		1時間値の最高値	(ppm)	0.078	0.073	0.068	0.059	0.064	0.057	0.095	0.131	0.160	0.092	0.080	0.067
		日平均値の最高値	(ppm)	0.053	0.044	0.044	0.034	0.031	0.036	0.054	0.071	0.065	0.058	0.048	0.041
		1時間値が0.2ppmを超えた時間数	(時間)	0	0	0	0	0	0	0	0	0	0	0	0
		1時間値が0.1ppm以上0.2ppm以下の時間数	(時間)	0	0	0	0	0	0	0	8	11	0	0	0
		日平均値が0.06ppmを超えた日数	(日)	0	0	0	0	0	0	0	1	1	0	0	0
岸和田市民センター	有効測定日数	(日)	30	31	30	30	30	30	31	29	31	30	29	31	
		測定時間	(時間)	710	735	712	731	731	713	732	698	738	733	690	735
		月平均値	(ppm)	0.042	0.036	0.034	0.026	0.026	0.033	0.035	0.036	0.037	0.031	0.031	0.037
		1時間値の最高値	(ppm)	0.114	0.093	0.092	0.093	0.079	0.096	0.101	0.100	0.130	0.092	0.099	0.105
		日平均値の最高値	(ppm)	0.059	0.053	0.052	0.050	0.043	0.051	0.048	0.052	0.063	0.056	0.050	0.062
		1時間値が0.2ppmを超えた時間数	(時間)	0	0	0	0	0	0	0	0	0	0	0	0
		1時間値が0.1ppm以上0.2ppm以下の時間数	(時間)	1	0	0	0	0	0	1	1	3	0	0	7
		日平均値が0.06ppmを超えた日数	(日)	0	0	0	0	0	0	0	0	1	0	0	1
岸和田市民センター	有効測定日数	(日)	20	11	9	5	1	5	7	10	15	7	5	11	

二酸化窒素 (NO₂ : 月間値)

市町村	測定局	項目	昭和62年												昭和63年		
			4月	5月	6月	7月	8月	9月	10月	11月	12月	1月	2月	3月			
岸和田市役所	岸和田市役所	有効測定日数 (日)	29	31	30	31	31	30	31	30	29	27	29	31			
		測定時間 (時間)	709	739	718	741	740	716	737	715	723	701	693	738			
		月平均値 (ppm)	0.033	0.030	0.026	0.020	0.017	0.022	0.020	0.023	0.021	0.020	0.019	0.024			
		1時間値の最高値 (ppm)	0.092	0.088	0.078	0.071	0.053	0.076	0.058	0.089	0.066	0.072	0.050	0.083			
		日平均値の最高値 (ppm)	0.053	0.045	0.040	0.037	0.029	0.033	0.032	0.039	0.033	0.045	0.032	0.048			
		1時間値が0.2ppmを超えた時間数 (時間)	0	0	0	0	0	0	0	0	0	0	0	0			
		1時間値が0.1ppm以上0.2ppm以下の時間数 (時間)	0	0	0	0	0	0	0	0	0	0	0	0			
		日平均値が0.06ppmを超えた日数 (日)	0	0	0	0	0	0	0	0	0	0	0	0			
高槻市役所	高槻市役所	有効測定日数 (日)	30	27	30	31	31	30	31	30	31	31	29	31			
		測定時間 (時間)	712	680	709	734	734	711	733	709	735	735	688	738			
		月平均値 (ppm)	0.045	0.044	0.041	0.033	0.031	0.038	0.046	0.045	0.048	0.042	0.042	0.048			
		1時間値の最高値 (ppm)	0.095	0.126	0.109	0.108	0.098	0.097	0.144	0.152	0.138	0.155	0.145	0.133			
		日平均値の最高値 (ppm)	0.059	0.070	0.057	0.057	0.046	0.057	0.071	0.081	0.075	0.070	0.077	0.079			
		1時間値が0.2ppmを超えた時間数 (時間)	0	0	0	0	0	0	0	0	0	0	0	0			
		1時間値が0.1ppm以上0.2ppm以下の時間数 (時間)	0	2	3	2	0	0	13	17	19	13	6	10			
		日平均値が0.06ppmを超えた日数 (日)	0	3	0	0	0	0	3	3	6	5	1	4			
河内長野市役所	河内長野市役所	有効測定日数 (日)	30	31	30	31	22	22	31	30	31	30	29	31			
		測定時間 (時間)	703	734	701	732	560	534	736	707	738	734	689	737			
		月平均値 (ppm)	0.028	0.025	0.023	0.018	0.017	0.022	0.024	0.026	0.027	0.025	0.024	0.027			
		1時間値の最高値 (ppm)	0.086	0.069	0.064	0.062	0.049	0.076	0.089	0.096	0.089	0.087	0.071	0.106			
		日平均値の最高値 (ppm)	0.038	0.035	0.031	0.032	0.025	0.031	0.040	0.037	0.043	0.044	0.038	0.042			
		1時間値が0.2ppmを超えた時間数 (時間)	0	0	0	0	0	0	0	0	0	0	0	0			
		1時間値が0.1ppm以上0.2ppm以下の時間数 (時間)	0	0	0	0	0	0	0	0	0	0	0	3			
		日平均値が0.06ppmを超えた日数 (日)	0	0	0	0	0	0	0	0	0	0	0	0			
日平均値が0.04ppm以上0.06ppm以下の日数 (日)	0	0	0	0	0	0	1	0	1	2	0	2					

二酸化窒素 (NO2 : 月間値)

市町村	測定局	項 目	昭 和 62年										昭 和 63年		
			4月	5月	6月	7月	8月	9月	10月	11月	12月	1月	2月	3月	
和泉	国府小学校	有効測定日数 (日)	30	31	30	31	31	30	31	30	30	31	22	24	
		測定時間 (時間)	709	737	712	738	736	712	736	710	735	738	531	580	
		月平均値 (ppm)	0.042	0.035	0.038	0.026	0.024	0.034	0.038	0.039	0.038	0.032	0.031	0.040	
		1時間値の最高値 (ppm)	0.123	0.106	0.099	0.097	0.079	0.111	0.097	0.109	0.135	0.098	0.102	0.120	
		日平均値の最高値 (ppm)	0.064	0.060	0.052	0.047	0.043	0.051	0.051	0.054	0.059	0.056	0.046	0.065	
		1時間値が0.2ppmを超えた時間数 (時間)	0	0	0	0	0	0	0	0	0	0	0	0	
		1時間値が0.1ppm以上0.2ppm以下の時間数 (時間)	5	2	0	0	0	2	0	8	7	0	1	9	
		日平均値が0.06ppmを超えた日数 (日)	1	0	0	0	0	0	0	0	0	0	0	1	
		日平均値が0.04ppm以上0.06ppm以下の日数 (日)	16	13	19	7	2	9	17	12	13	8	3	11	
藤井寺	藤井寺役所	有効測定日数 (日)	30	31	30	31	31	30	31	30	31	31	29	31	
		測定時間 (時間)	714	734	713	734	739	714	738	708	740	734	691	736	
		月平均値 (ppm)	0.038	0.032	0.034	0.026	0.023	0.030	0.035	0.036	0.039	0.033	0.034	0.037	
		1時間値の最高値 (ppm)	0.104	0.081	0.080	0.111	0.069	0.084	0.108	0.107	0.145	0.099	0.114	0.116	
		日平均値の最高値 (ppm)	0.055	0.044	0.044	0.046	0.037	0.044	0.051	0.054	0.058	0.054	0.051	0.061	
		1時間値が0.2ppmを超えた時間数 (時間)	0	0	0	0	0	0	0	0	0	0	0	0	
		1時間値が0.1ppm以上0.2ppm以下の時間数 (時間)	1	0	0	1	0	0	1	5	10	0	2	4	
		日平均値が0.06ppmを超えた日数 (日)	0	0	0	0	0	0	0	0	0	0	0	1	
		日平均値が0.04ppm以上0.06ppm以下の日数 (日)	13	3	2	4	0	3	8	8	16	7	5	13	
泉南	泉南市役所	有効測定日数 (日)	30	31	30	31	31	30	31	30	31	29	25		
		測定時間 (時間)	713	734	714	737	738	714	735	711	737	737	688	615	
		月平均値 (ppm)	0.026	0.021	0.018	0.011	0.010	0.021	0.017	0.028	0.026	0.024	0.021	0.027	
		1時間値の最高値 (ppm)	0.096	0.069	0.060	0.048	0.032	0.069	0.070	0.098	0.102	0.090	0.149	0.130	
		日平均値の最高値 (ppm)	0.047	0.033	0.026	0.025	0.018	0.035	0.034	0.048	0.046	0.048	0.039	0.063	
		1時間値が0.2ppmを超えた時間数 (時間)	0	0	0	0	0	0	0	0	0	0	0	0	
		1時間値が0.1ppm以上0.2ppm以下の時間数 (時間)	0	0	0	0	0	0	0	0	1	0	1	2	
		日平均値が0.06ppmを超えた日数 (日)	0	0	0	0	0	0	0	0	0	0	0	1	
		日平均値が0.04ppm以上0.06ppm以下の日数 (日)	3	0	0	0	0	0	0	3	2	5	0	1	

窒素酸化物 (NOx : 月間値)

市町村	測定局	項目	昭和62年										昭和63年		
			4月	5月	6月	7月	8月	9月	10月	11月	12月	1月	2月	3月	
大阪府	国鉄大阪(センタリ)	有効測定日数 (日)	30	30	30	25	30	28	30	26	29	31	28	31	
		測定時間 (時間)	714	734	718	641	733	692	733	683	715	740	685	737	
		月平均値 (ppm)	0.071	0.055	0.043	0.047	0.035	0.047	0.066	0.096	0.113	0.084	0.062	0.063	
		1時間値の最高値 (ppm)	0.276	0.191	0.235	0.159	0.122	0.189	0.344	0.326	0.567	0.375	0.373	0.292	
		日平均値の最高値 (ppm)	0.120	0.094	0.090	0.088	0.048	0.072	0.168	0.195	0.266	0.224	0.176	0.113	
		月平均値 NO _x / (NO + NO ₂) (%)	55.9	65.6	69.2	55.7	62.0	66.7	53.2	39.8	32.4	43.1	46.4	57.6	
大阪府	岸町中学校	有効測定日数 (日)	30	31	29	30	30	30	31	30	31	31	29	31	
		測定時間 (時間)	714	740	689	730	730	712	737	711	737	739	688	740	
		月平均値 (ppm)	0.071	0.055	0.046	0.054	0.046	0.042	0.062	0.096	0.135	0.093	0.067	0.063	
		1時間値の最高値 (ppm)	0.292	0.160	0.176	0.135	0.117	0.179	0.368	0.461	0.609	0.429	0.355	0.267	
		日平均値の最高値 (ppm)	0.140	0.087	0.094	0.090	0.063	0.072	0.168	0.178	0.352	0.216	0.178	0.107	
		月平均値 NO _x / (NO + NO ₂) (%)	65.9	74.6	79.2	61.9	70.4	76.4	64.5	44.1	36.8	45.1	55.5	63.1	
大阪府	此花区役所	有効測定日数 (日)	30	31	30	31	31	30	31	30	31	31	20	31	
		測定時間 (時間)	711	736	716	736	739	712	739	714	737	740	504	740	
		月平均値 (ppm)	0.073	0.060	0.047	0.043	0.034	0.052	0.074	0.114	0.145	0.095	0.075	0.076	
		1時間値の最高値 (ppm)	0.316	0.209	0.293	0.174	0.194	0.176	0.373	0.419	0.703	0.457	0.425	0.330	
		日平均値の最高値 (ppm)	0.123	0.113	0.080	0.076	0.056	0.088	0.171	0.218	0.325	0.255	0.196	0.137	
		月平均値 NO _x / (NO + NO ₂) (%)	58.3	63.2	70.5	58.5	64.4	61.8	49.8	37.2	30.3	36.9	46.4	54.3	

窒素酸化物 (NOx : 月間値)

市町村	測定局	項目	昭和62年										昭和63年			
			4月	5月	6月	7月	8月	9月	10月	11月	12月	1月	2月	3月		
大阪府	平尾小学校	有効測定日数 (日)	30	31	24	30	31	30	31	30	31	30	31	31	29	31
		測定時間 (時間)	704	734	587	724	739	715	739	713	740	740	692	735		
		月平均値 (ppm)	0.068	0.053	0.043	0.043	0.034	0.038	0.058	0.095	0.126	0.082	0.059	0.057		
		1時間値の最高値 (ppm)	0.261	0.155	0.166	0.130	0.117	0.153	0.291	0.314	0.662	0.448	0.406	0.262		
		日平均値の最高値 (ppm)	0.121	0.080	0.075	0.069	0.052	0.060	0.145	0.189	0.309	0.234	0.182	0.125		
		月平均値 NO _x / (NO + NO ₂) (%)	66.0	73.4	78.6	62.8	72.5	77.6	62.5	44.6	36.0	44.7	54.4	61.5		
大阪府	深中学校	有効測定日数 (日)	30	31	28	27	31	30	31	30	31	31	25	29		
		測定時間 (時間)	712	740	691	711	733	713	732	714	738	739	622	706		
		月平均値 (ppm)	0.062	0.052	0.041	0.042	0.034	0.031	0.047	0.077	0.115	0.075	0.060	0.052		
		1時間値の最高値 (ppm)	0.258	0.193	0.207	0.114	0.134	0.117	0.312	0.310	0.520	0.340	0.354	0.311		
		日平均値の最高値 (ppm)	0.115	0.083	0.078	0.062	0.052	0.055	0.134	0.149	0.244	0.191	0.172	0.102		
		月平均値 NO _x / (NO + NO ₂) (%)	66.9	73.2	77.7	61.3	66.0	72.5	59.6	44.1	35.3	44.6	54.2	64.7		
大阪府	淀川区役所	有効測定日数 (日)	30	31	30	31	31	27	31	28	31	31	29	31		
		測定時間 (時間)	716	738	708	739	738	675	736	703	737	740	691	739		
		月平均値 (ppm)	0.074	0.061	0.052	0.059	0.043	0.046	0.067	0.100	0.145	0.101	0.070	0.068		
		1時間値の最高値 (ppm)	0.284	0.171	0.209	0.156	0.127	0.156	0.326	0.404	0.587	0.438	0.370	0.260		
		日平均値の最高値 (ppm)	0.130	0.094	0.101	0.080	0.061	0.073	0.163	0.191	0.346	0.232	0.179	0.125		
		月平均値 NO _x / (NO + NO ₂) (%)	59.3	66.8	74.2	54.9	67.4	69.6	57.7	41.7	34.1	42.1	53.5	57.1		

窒素酸化物 (NOx : 月間値)

市町村	測定局	項目	昭和62年										昭和63年			
			4月	5月	6月	7月	8月	9月	10月	11月	12月	1月	2月	3月		
大阪府	南橋中学校	有効測定日数 (日)	30	31	30	31	31	30	31	30	31	30	31	31	29	31
		測定時間 (時間)	714	739	714	739	735	715	737	714	740	739	691	739		
		月平均値 (ppm)	0.079	0.061	0.050	0.055	0.040	0.045	0.065	0.105	0.134	0.093	0.069	0.065		
		1時間値の最高値 (ppm)	0.294	0.213	0.152	0.157	0.117	0.220	0.289	0.386	0.541	0.481	0.394	0.254		
		日平均値の最高値 (ppm)	0.143	0.088	0.084	0.092	0.056	0.080	0.142	0.188	0.315	0.227	0.173	0.126		
		月平均値 NO ₂ / (NO + NO ₂) (%)	62.6	73.0	78.4	55.0	70.4	71.4	57.5	40.8	34.9	41.4	52.1	60.6		
大阪府	旗陽中学校	有効測定日数 (日)	30	31	30	31	31	30	31	30	31	31	29	31		
		測定時間 (時間)	711	740	715	737	735	714	738	714	740	740	692	737		
		月平均値 (ppm)	0.068	0.051	0.042	0.046	0.031	0.036	0.058	0.098	0.126	0.087	0.064	0.059		
		1時間値の最高値 (ppm)	0.268	0.162	0.143	0.146	0.099	0.159	0.264	0.308	0.578	0.359	0.332	0.234		
		日平均値の最高値 (ppm)	0.124	0.074	0.074	0.080	0.053	0.067	0.128	0.177	0.241	0.207	0.182	0.108		
		月平均値 NO ₂ / (NO + NO ₂) (%)	63.2	72.1	77.8	55.6	72.1	70.3	56.0	40.0	34.6	41.5	50.5	61.2		
大阪府	今宮中学校	有効測定日数 (日)	30	31	29	30	30	29	25	25	31	31	29	31		
		測定時間 (時間)	713	737	700	730	723	707	625	622	735	740	692	736		
		月平均値 (ppm)	0.080	0.060	0.050	0.053	0.040	0.041	0.055	0.111	0.139	0.097	0.073	0.072		
		1時間値の最高値 (ppm)	0.324	0.181	0.211	0.182	0.108	0.185	0.290	0.389	0.622	0.443	0.358	0.334		
		日平均値の最高値 (ppm)	0.140	0.086	0.093	0.092	0.056	0.071	0.087	0.206	0.307	0.241	0.208	0.125		
		月平均値 NO ₂ / (NO + NO ₂) (%)	60.4	70.0	76.3	57.0	69.1	70.1	59.2	39.9	34.2	41.7	51.1	58.5		

窒素酸化物 (NOx : 月間値)

市町村	測定局	項目	昭和62年										昭和63年		
			4月	5月	6月	7月	8月	9月	10月	11月	12月	1月	2月	3月	
堺	浜寺	有効測定日数 (日)	30	31	30	31	31	30	31	29	31	31	29	31	
		測定時間 (時間)	718	740	712	738	732	708	738	707	738	738	688	738	
		月平均値 (ppm)	0.056	0.042	0.034	0.033	0.029	0.033	0.046	0.069	0.083	0.063	0.048	0.049	
		1時間値の最高値 (ppm)	0.221	0.126	0.131	0.126	0.074	0.144	0.175	0.241	0.387	0.370	0.349	0.187	
		日平均値の最高値 (ppm)	0.092	0.060	0.059	0.068	0.044	0.063	0.081	0.122	0.164	0.152	0.110	0.093	
		月平均値 NO ₂ / (NO + NO ₂) (%)	66.8	74.8	79.5	60.5	70.5	75.8	67.9	49.3	42.1	46.4	57.4	61.9	
堺	金岡	有効測定日数 (日)	30	31	30	31	31	29	31	29	31	31	29	31	
		測定時間 (時間)	718	738	712	738	732	707	735	706	738	736	688	738	
		月平均値 (ppm)	0.050	0.036	0.029	0.030	0.026	0.028	0.040	0.062	0.077	0.057	0.041	0.041	
		1時間値の最高値 (ppm)	0.195	0.129	0.122	0.127	0.121	0.151	0.185	0.263	0.408	0.362	0.306	0.196	
		日平均値の最高値 (ppm)	0.092	0.051	0.058	0.070	0.043	0.057	0.077	0.112	0.151	0.148	0.107	0.089	
		月平均値 NO ₂ / (NO + NO ₂) (%)	72.5	76.4	80.4	64.1	71.9	76.7	66.5	51.2	45.5	49.6	62.4	67.2	
堺	三笠	有効測定日数 (日)	30	26	30	31	31	29	31	29	31	31	29	31	
		測定時間 (時間)	718	620	713	735	736	709	738	704	735	738	690	736	
		月平均値 (ppm)	0.062	0.049	0.038	0.038	0.032	0.034	0.050	0.078	0.099	0.070	0.055	0.052	
		1時間値の最高値 (ppm)	0.234	0.203	0.172	0.146	0.123	0.164	0.239	0.272	0.549	0.361	0.401	0.207	
		日平均値の最高値 (ppm)	0.107	0.074	0.068	0.073	0.049	0.062	0.114	0.153	0.223	0.171	0.136	0.098	
		月平均値 NO ₂ / (NO + NO ₂) (%)	63.4	71.2	76.3	59.5	66.7	73.8	63.1	45.2	36.7	42.3	55.7	62.6	

窒素酸化物 (NOx : 月間値)

市町村	測定局	項目	昭和62年										昭和63年		
			4月	5月	6月	7月	8月	9月	10月	11月	12月	1月	2月	3月	
吹田 限 保 健 所		有効測定日数 (日)	30	31	30	31	31	27	31	30	31	31	29	30	
		測定時間 (時間)	713	734	712	736	738	667	733	709	737	735	691	733	
		月平均値 (ppm)	0.055	0.042	0.032	0.041	0.034	0.029	0.059	0.093	0.133	0.086	0.054	0.051	
		1時間値の最高値 (ppm)	0.428	0.141	0.193	0.144	0.111	0.171	0.407	0.575	0.642	0.563	0.386	0.346	
		日平均値の最高値 (ppm)	0.141	0.077	0.062	0.064	0.052	0.054	0.190	0.161	0.369	0.216	0.159	0.117	
		月平均値 NO ₂ / (NO + NO ₂) (%)	65.1	75.5	80.2	60.6	67.2	73.3	52.3	41.1	33.8	43.6	56.6	62.7	
吹田 市 西 清 防 署		有効測定日数 (日)	30	30	30	29	30	30	31	29	31	31	25	31	
		測定時間 (時間)	717	734	716	722	736	716	742	711	742	742	619	741	
		月平均値 (ppm)	0.061	0.044	0.035	0.044	0.041	0.031	0.054	0.093	0.136	0.084	0.054	0.048	
		1時間値の最高値 (ppm)	0.473	0.144	0.147	0.137	0.135	0.194	0.420	0.566	0.623	0.600	0.347	0.321	
		日平均値の最高値 (ppm)	0.182	0.084	0.077	0.068	0.063	0.069	0.173	0.173	0.393	0.226	0.171	0.122	
		月平均値 NO ₂ / (NO + NO ₂) (%)	60.1	69.3	74.3	54.8	58.4	68.1	55.2	38.4	31.8	43.7	54.2	55.6	
吹田 市 北 清 防 署		有効測定日数 (日)	30	30	30	28	25	30	31	29	31	31	27	29	
		測定時間 (時間)	717	731	717	716	639	716	742	711	740	741	663	724	
		月平均値 (ppm)	0.043	0.034	0.027	0.035	0.034	0.027	0.048	0.079	0.099	0.068	0.040	0.042	
		1時間値の最高値 (ppm)	0.227	0.170	0.133	0.166	0.120	0.193	0.270	0.322	0.599	0.432	0.379	0.282	
		日平均値の最高値 (ppm)	0.086	0.072	0.063	0.065	0.052	0.063	0.140	0.147	0.260	0.222	0.161	0.108	
		月平均値 NO ₂ / (NO + NO ₂) (%)	64.0	70.1	73.2	54.7	61.4	66.8	50.3	35.0	29.5	36.8	47.5	51.4	

窒素酸化物 (NOx : 月間値)

市町村	測定局	項目	昭和62年										昭和63年		
			4月	5月	6月	7月	8月	9月	10月	11月	12月	1月	2月	3月	
守口	第一測定局(金田)	有効測定日数 (日)	29	31	30	27	31	29	31	30	30	31	29	26	
		測定時間 (時間)	712	740	716	668	739	707	740	716	733	740	690	643	
		月平均値 (ppm)	0.065	0.044	0.034	0.043	0.034	0.028	0.054	0.093	0.132	0.081	0.055	0.051	
		1時間値の最高値 (ppm)	0.369	0.154	0.119	0.133	0.108	0.151	0.389	0.408	0.607	0.472	0.332	0.235	
		日平均値の最高値 (ppm)	0.139	0.086	0.080	0.061	0.055	0.063	0.154	0.175	0.343	0.199	0.170	0.109	
		月平均値 NO _x / (NO + NO ₂) (%)	58.9	68.2	73.2	52.0	60.1	63.9	53.3	37.5	29.3	37.8	46.9	56.1	
守口	第二測定局(大日)	有効測定日数 (日)	30	31	30	30	29	29	31	30	30	31	29	30	
		測定時間 (時間)	715	738	717	732	708	697	735	714	734	740	690	733	
		月平均値 (ppm)	0.057	0.040	0.033	0.046	0.038	0.034	0.051	0.089	0.137	0.099	0.070	0.060	
		1時間値の最高値 (ppm)	0.266	0.146	0.139	0.139	0.120	0.152	0.351	0.399	0.661	0.535	0.425	0.271	
		日平均値の最高値 (ppm)	0.121	0.078	0.075	0.071	0.061	0.065	0.131	0.157	0.340	0.219	0.228	0.131	
		月平均値 NO _x / (NO + NO ₂) (%)	57.1	63.9	71.2	53.2	62.1	68.9	51.8	32.4	29.4	39.1	48.1	53.9	
枚方市役所	枚方市役所	有効測定日数 (日)	27	23	24	31	31	30	31	29	31	31	29	31	
		測定時間 (時間)	688	562	613	735	735	711	734	700	738	735	686	727	
		月平均値 (ppm)	0.042	0.030	0.026	0.034	0.030	0.027	0.044	0.069	0.096	0.068	0.046	0.056	
		1時間値の最高値 (ppm)	0.213	0.134	0.104	0.097	0.099	0.114	0.257	0.297	0.429	0.350	0.311	0.319	
		日平均値の最高値 (ppm)	0.084	0.050	0.035	0.058	0.051	0.050	0.102	0.130	0.216	0.161	0.162	0.129	
		月平均値 NO _x / (NO + NO ₂) (%)	71.7	76.7	80.4	62.3	67.0	74.6	61.0	44.8	38.7	46.2	56.3	50.2	

窒素酸化物 (NOx ; 月間値)

市町村	測定局	項目	昭和62年										昭和63年		
			4月	5月	6月	7月	8月	9月	10月	11月	12月	1月	2月	3月	
枚方	王仁公園	有効測定日数 (日)	30	31	30	28	28	28	31	30	31	31	28	31	
		測定時間 (時間)	713	737	713	690	687	687	736	710	738	735	680	738	
		月平均値 (ppm)	0.025	0.018	0.015	0.022	0.019	0.017	0.025	0.038	0.056	0.044	0.030	0.026	
		1時間値の最高値 (ppm)	0.119	0.065	0.081	0.066	0.057	0.068	0.121	0.184	0.219	0.279	0.214	0.124	
		日平均値の最高値 (ppm)	0.055	0.031	0.034	0.037	0.034	0.029	0.064	0.063	0.119	0.101	0.110	0.048	
		月平均値 NO _x / (NO + NO ₂) (%)	78.8	83.7	83.4	68.2	70.8	77.3	71.4	60.8	54.0	59.5	68.2	75.8	
枚方	橋本	有効測定日数 (日)	30	31	30	31	30	30	23	30	28	25	21	23	
		測定時間 (時間)	715	742	718	742	735	712	578	717	679	606	520	557	
		月平均値 (ppm)	0.036	0.029	0.023	0.031	0.025	0.026	0.039	0.062	0.086	0.063	0.041	0.040	
		1時間値の最高値 (ppm)	0.161	0.092	0.084	0.101	0.097	0.106	0.147	0.251	0.356	0.265	0.235	0.192	
		日平均値の最高値 (ppm)	0.063	0.051	0.045	0.046	0.039	0.039	0.079	0.109	0.179	0.134	0.143	0.079	
		月平均値 NO _x / (NO + NO ₂) (%)	69.7	74.1	76.3	61.0	66.8	70.8	60.9	43.0	36.6	43.9	55.7	64.3	
八尾	保健所	有効測定日数 (日)	30	31	30	31	29	30	31	30	29	31	29	31	
		測定時間 (時間)	712	737	715	730	720	713	733	709	716	735	690	736	
		月平均値 (ppm)	0.054	0.040	0.031	0.037	0.029	0.030	0.048	0.088	0.111	0.084	0.060	0.053	
		1時間値の最高値 (ppm)	0.175	0.138	0.106	0.119	0.089	0.138	0.229	0.364	0.394	0.398	0.343	0.238	
		日平均値の最高値 (ppm)	0.092	0.067	0.051	0.069	0.044	0.054	0.105	0.183	0.202	0.206	0.184	0.108	
		月平均値 NO _x / (NO + NO ₂) (%)	67.6	74.5	79.8	64.5	71.1	73.3	58.5	42.9	36.0	41.6	53.7	61.5	

窒素酸化物 (NOx : 月間値)

市町村	測定局	項目	昭和62年										昭和63年		
			4月	5月	6月	7月	8月	9月	10月	11月	12月	1月	2月	3月	
八尾	志紀公園	有効測定日数 (日)	29	29	22	30	27	29	19	29	31	25	26	31	
		測定時間 (時間)	705	706	532	723	655	704	559	697	729	618	635	728	
		月平均値 (ppm)	0.044	0.035	0.025	0.027	0.022	0.022	0.043	0.074	0.100	0.076	0.053	0.043	
		1時間値の最高値 (ppm)	0.152	0.283	0.091	0.087	0.060	0.154	0.187	0.252	0.389	0.450	0.332	0.233	
		日平均値の最高値 (ppm)	0.078	0.077	0.047	0.050	0.034	0.045	0.094	0.144	0.189	0.191	0.149	0.095	
		月平均値 NO _x / (NO + NO ₂) (%)	72.4	73.3	81.3	73.7	76.4	77.4	63.1	46.6	38.9	43.0	55.0	65.3	
椋川	森原川市役所	有効測定日数 (日)	30	31	30	31	30	30	30	30	31	30	29	30	
		測定時間 (時間)	714	737	713	737	732	711	730	710	739	735	689	728	
		月平均値 (ppm)	0.045	0.033	0.027	0.033	0.030	0.030	0.051	0.079	0.119	0.081	0.053	0.046	
		1時間値の最高値 (ppm)	0.252	0.143	0.132	0.093	0.107	0.167	0.408	0.454	0.571	0.426	0.322	0.263	
		日平均値の最高値 (ppm)	0.106	0.060	0.063	0.046	0.048	0.058	0.137	0.152	0.295	0.223	0.173	0.120	
		月平均値 NO _x / (NO + NO ₂) (%)	63.4	72.9	77.5	62.9	65.4	68.0	55.4	41.1	34.1	42.7	52.8	61.5	
椋川	成田	有効測定日数 (日)	30	26	30	31	26	30	31	30	31	31	29	31	
		測定時間 (時間)	712	640	707	736	676	708	739	719	738	740	691	740	
		月平均値 (ppm)	0.034	0.022	0.021	0.026	0.022	0.018	0.033	0.051	0.079	0.058	0.040	0.035	
		1時間値の最高値 (ppm)	0.198	0.098	0.431	0.153	0.077	0.084	0.181	0.254	0.312	0.315	0.278	0.231	
		日平均値の最高値 (ppm)	0.073	0.037	0.081	0.047	0.031	0.036	0.084	0.104	0.179	0.144	0.126	0.082	
		月平均値 NO _x / (NO + NO ₂) (%)	71.3	72.9	72.8	63.5	70.7	78.1	64.9	52.9	44.7	49.2	56.0	61.8	

窒素酸化物 (NOx : 月間値)

市町村	測定局	項目	昭和62年										昭和63年		
			4月	5月	6月	7月	8月	9月	10月	11月	12月	1月	2月	3月	
松原	大塚給食センター	有効測定日数 (日)	30	31	27	31	31	30	28	30	30	31	28	31	
		測定時間 (時間)	719	742	663	741	743	719	692	717	738	742	687	742	
		月平均値 (ppm)	0.048	0.034	0.025	0.032	0.026	0.028	0.044	0.070	0.080	0.058	0.051	0.049	
		1時間値の最高値 (ppm)	0.169	0.100	0.099	0.108	0.083	0.116	0.159	0.256	0.380	0.333	0.280	0.193	
		日平均値の最高値 (ppm)	0.083	0.048	0.049	0.059	0.037	0.051	0.075	0.111	0.149	0.156	0.129	0.100	
		月平均値 NO _x / (NO + NO ₂) (%)	70.6	77.3	81.7	62.4	66.7	72.8	64.0	47.1	39.4	48.5	56.5	63.4	
大東	大東市役所	有効測定日数 (日)	30	31	29	29	9	30	31	30	31	31	29	31	
		測定時間 (時間)	710	737	710	703	249	713	732	710	739	737	685	738	
		月平均値 (ppm)	0.045	0.031	0.025	0.034	0.028	0.024	0.041	0.077	0.100	0.076	0.049	0.039	
		1時間値の最高値 (ppm)	0.166	0.125	0.105	0.095	0.091	0.141	0.278	0.319	0.469	0.367	0.262	0.202	
		日平均値の最高値 (ppm)	0.084	0.054	0.063	0.054	0.049	0.057	0.132	0.153	0.231	0.198	0.143	0.092	
		月平均値 NO _x / (NO + NO ₂) (%)	64.2	75.9	80.4	64.1	59.0	74.8	63.1	45.8	38.8	44.6	56.8	64.8	
門真	門真市役所	有効測定日数 (日)	30	31	29	25	31	30	30	30	30	31	29	29	
		測定時間 (時間)	717	744	705	683	744	718	735	719	735	742	688	730	
		月平均値 (ppm)	0.052	0.036	0.029	0.046	0.036	0.030	0.053	0.090	0.147	0.090	0.059	0.050	
		1時間値の最高値 (ppm)	0.229	0.129	0.124	0.155	0.122	0.180	0.416	0.370	0.560	0.490	0.345	0.284	
		日平均値の最高値 (ppm)	0.119	0.070	0.067	0.069	0.057	0.068	0.173	0.185	0.342	0.227	0.189	0.129	
		月平均値 NO _x / (NO + NO ₂) (%)	66.0	75.0	79.0	57.8	68.3	72.8	58.8	40.7	30.1	42.7	52.1	59.6	

窒素酸化物 (NOx : 月間値)

市町村	測定局	項目	昭和62年										昭和63年		
			4月	5月	6月	7月	8月	9月	10月	11月	12月	1月	2月	3月	
高石	高石中学校	有効測定日数 (日)	30	31	30	31	16	30	31	30	30	30	30	29	31
		測定時間 (時間)	709	736	712	733	408	714	734	710	735	735	689	736	
		月平均値 (ppm)	0.054	0.040	0.031	0.028	0.025	0.032	0.043	0.060	0.076	0.057	0.043	0.045	
		1時間値の最高値 (ppm)	0.246	0.145	0.093	0.130	0.084	0.133	0.180	0.239	0.340	0.330	0.480	0.209	
		日平均値の最高値 (ppm)	0.093	0.063	0.049	0.062	0.042	0.060	0.082	0.122	0.156	0.153	0.115	0.095	
		月平均値 NO ₂ / (NO + NO ₂) (%)	68.6	75.4	81.3	68.1	72.1	75.3	66.2	49.4	45.6	49.5	60.4	68.5	
高石	高石市公害監視センター	有効測定日数 (日)	30	30	29	31	31	30	30	30	31	31	29	31	
		測定時間 (時間)	715	731	710	735	734	709	729	714	735	737	687	735	
		月平均値 (ppm)	0.053	0.038	0.027	0.027	0.023	0.029	0.039	0.054	0.075	0.055	0.037	0.045	
		1時間値の最高値 (ppm)	0.198	0.171	0.092	0.116	0.073	0.132	0.162	0.216	0.343	0.325	0.301	0.171	
		日平均値の最高値 (ppm)	0.087	0.055	0.043	0.063	0.038	0.056	0.072	0.117	0.159	0.149	0.102	0.090	
		月平均値 NO ₂ / (NO + NO ₂) (%)	65.5	70.4	76.3	61.7	65.9	71.9	60.1	41.3	37.7	44.7	58.0	63.5	
高石	羽衣学園	有効測定日数 (日)	30	31	28	31	29	30	30	30	31	31	29	31	
		測定時間 (時間)	714	735	708	739	709	711	732	715	738	739	692	738	
		月平均値 (ppm)	0.045	0.033	0.026	0.024	0.020	0.025	0.040	0.061	0.073	0.052	0.037	0.039	
		1時間値の最高値 (ppm)	0.197	0.127	0.110	0.108	0.070	0.128	0.217	0.214	0.363	0.290	0.327	0.166	
		日平均値の最高値 (ppm)	0.077	0.050	0.045	0.061	0.032	0.054	0.080	0.117	0.159	0.152	0.100	0.078	
		月平均値 NO ₂ / (NO + NO ₂) (%)	65.9	71.3	79.9	67.7	72.5	79.1	67.4	52.9	44.2	49.6	61.3	67.4	

窒素酸化物 (NOx : 月間値)

市町村	測定局	項目	昭和62年										昭和63年		
			4月	5月	6月	7月	8月	9月	10月	11月	12月	1月	2月	3月	
大阪府 東大阪市東支所		有効測定日数 (日)	30	31	30	31	31	30	31	30	31	31	29	31	
		測定時間 (時間)	712	738	713	737	738	714	732	709	738	736	689	737	
		月平均値 (ppm)	0.040	0.028	0.020	0.027	0.023	0.020	0.034	0.063	0.101	0.072	0.044	0.037	
		1時間値の最高値 (ppm)	0.175	0.114	0.089	0.085	0.073	0.116	0.220	0.325	0.755	0.366	0.316	0.257	
		日平均値の最高値 (ppm)	0.077	0.052	0.036	0.054	0.036	0.044	0.107	0.142	0.227	0.226	0.162	0.093	
		月平均値 NO ₂ / (NO + NO ₂) (%)	73.9	78.2	82.6	70.2	74.6	78.1	66.5	49.9	38.3	46.4	56.9	67.0	
長野県 長野市役所		有効測定日数 (日)	30	31	27	15	27	30	31	25	31	31	28	31	
		測定時間 (時間)	719	742	667	431	666	720	740	625	741	743	680	741	
		月平均値 (ppm)	0.026	0.017	0.013	0.018	0.014	0.012	0.020	0.036	0.063	0.046	0.032	0.026	
		1時間値の最高値 (ppm)	0.124	0.060	0.082	0.095	0.041	0.050	0.133	0.174	0.255	0.277	0.206	0.114	
		日平均値の最高値 (ppm)	0.058	0.030	0.021	0.032	0.026	0.025	0.061	0.071	0.125	0.104	0.111	0.055	
		月平均値 NO ₂ / (NO + NO ₂) (%)	75.6	78.6	76.4	74.3	75.0	77.3	73.2	58.5	49.3	57.9	65.4	73.8	
山梨県 山梨南幼稚園		有効測定日数 (日)	28	29	30	31	28	30	18	12	31	31	29	31	
		測定時間 (時間)	698	701	718	743	697	717	444	353	742	741	690	743	
		月平均値 (ppm)	0.023	0.017	0.016	0.015	0.012	0.018	0.019	0.028	0.030	0.027	0.026	0.026	
		1時間値の最高値 (ppm)	0.127	0.098	0.078	0.080	0.046	0.080	0.084	0.138	0.183	0.216	0.221	0.224	
		日平均値の最高値 (ppm)	0.052	0.036	0.031	0.035	0.021	0.029	0.031	0.060	0.071	0.060	0.075	0.060	
		月平均値 NO ₂ / (NO + NO ₂) (%)	80.2	79.5	81.2	72.6	72.7	75.6	74.6	75.3	69.6	69.0	66.9	72.4	

窒素酸化物 (NOx : 月間値)

市町村	測定局	項目	昭和62年										昭和63年		
			4月	5月	6月	7月	8月	9月	10月	11月	12月	1月	2月	3月	
茨木市役所	茨木市役所	有効測定日数 (日)	30	31	30	31	28	30	30	30	30	30	30	29	30
		測定時間 (時間)	712	736	713	736	710	713	732	708	734	724	684	729	
		月平均値 (ppm)	0.045	0.037	0.027	0.037	0.033	0.028	0.044	0.068	0.102	0.071	0.048	0.042	
		1時間値の最高値 (ppm)	0.210	0.142	0.137	0.104	0.102	0.130	0.236	0.260	0.558	0.363	0.293	0.203	
		日平均値の最高値 (ppm)	0.090	0.070	0.055	0.057	0.052	0.050	0.111	0.117	0.241	0.177	0.158	0.096	
		月平均値 NO _x / (NO + NO ₂) (%)	70.8	73.2	79.2	60.0	64.7	72.5	60.2	46.1	36.6	46.0	54.9	64.8	
泉佐野保健所	泉佐野保健所	有効測定日数 (日)	30	31	30	31	31	30	31	30	31	31	29	31	
		測定時間 (時間)	712	737	713	736	737	714	736	709	739	736	691	735	
		月平均値 (ppm)	0.044	0.035	0.026	0.025	0.021	0.030	0.034	0.052	0.054	0.046	0.033	0.042	
		1時間値の最高値 (ppm)	0.188	0.138	0.234	0.146	0.118	0.104	0.136	0.225	0.227	0.257	0.239	0.216	
		日平均値の最高値 (ppm)	0.090	0.061	0.053	0.049	0.042	0.050	0.063	0.095	0.117	0.124	0.095	0.118	
		月平均値 NO _x / (NO + NO ₂) (%)	63.9	73.8	70.2	63.0	64.5	72.5	65.4	56.1	48.2	50.6	60.1	63.2	
泉佐野市役所	泉佐野市役所	有効測定日数 (日)	30	14	22	31	31	30	30	28	31	31	29	31	
		測定時間 (時間)	720	335	606	742	739	719	728	679	743	743	695	744	
		月平均値 (ppm)	0.028	0.026	0.023	0.019	0.015	0.023	0.026	0.038	0.037	0.031	0.025	0.033	
		1時間値の最高値 (ppm)	0.141	0.116	0.149	0.095	0.074	0.091	0.098	0.170	0.158	0.152	0.133	0.186	
		日平均値の最高値 (ppm)	0.070	0.049	0.038	0.042	0.030	0.043	0.044	0.064	0.072	0.073	0.073	0.093	
		月平均値 NO _x / (NO + NO ₂) (%)	75.2	92.2	94.6	87.5	92.7	93.6	92.4	87.5	85.4	83.2	89.9	89.3	

窒素酸化物 (NOx : 月間値)

市町村	測定局	項 目	昭和62年										昭和63年		
			4月	5月	6月	7月	8月	9月	10月	11月	12月	1月	2月	3月	
柏原	府立修徳学院	有効測定日数 (日)	30	31	30	31	31	30	31	30	31	31	31	29	31
		測定時間 (時間)	712	738	711	733	737	715	736	711	730	737	686	734	
		月平均値 (ppm)	0.026	0.020	0.017	0.020	0.016	0.014	0.020	0.029	0.044	0.038	0.029	0.028	
		1時間値の最高値 (ppm)	0.132	0.107	0.091	0.074	0.060	0.052	0.093	0.239	0.272	0.191	0.251	0.184	
		日平均値の最高値 (ppm)	0.048	0.032	0.033	0.035	0.027	0.027	0.044	0.051	0.090	0.073	0.078	0.058	
		月平均値 NO ₂ / (NO + NO ₂) (%)	78.6	82.4	79.6	71.8	68.5	80.4	76.2	71.3	60.8	65.4	67.6	73.7	
島本	島本町役場	有効測定日数 (日)	30	29	30	31	31	30	31	30	31	31	29	31	
		測定時間 (時間)	711	713	713	738	737	713	734	709	737	734	690	738	
		月平均値 (ppm)	0.054	0.046	0.040	0.047	0.042	0.040	0.051	0.086	0.109	0.077	0.056	0.053	
		1時間値の最高値 (ppm)	0.207	0.238	0.241	0.278	0.157	0.213	0.259	0.448	0.458	0.298	0.324	0.266	
		日平均値の最高値 (ppm)	0.090	0.081	0.081	0.075	0.066	0.064	0.121	0.149	0.225	0.184	0.175	0.112	
		月平均値 NO ₂ / (NO + NO ₂) (%)	50.3	54.2	57.0	39.9	45.7	50.5	47.1	32.5	31.6	35.1	43.7	46.9	
旅取	旅取町役場	有効測定日数 (日)	30	16	21	31	31	30	30	30	30	31	29	31	
		測定時間 (時間)	719	397	513	739	743	716	736	717	735	744	695	742	
		月平均値 (ppm)	0.028	0.020	0.019	0.016	0.008	0.010	0.010	0.015	0.017	0.016	0.011	0.012	
		1時間値の最高値 (ppm)	0.147	0.107	0.083	0.096	0.039	0.038	0.048	0.070	0.150	0.099	0.061	0.067	
		日平均値の最高値 (ppm)	0.057	0.045	0.028	0.033	0.017	0.017	0.020	0.026	0.039	0.036	0.028	0.033	
		月平均値 NO ₂ / (NO + NO ₂) (%)	88.8	84.8	83.9	73.6	63.8	79.3	77.7	69.0	64.1	65.9	76.1	82.3	

窒素酸化物 (NOx : 月間値)

市町村	測定局	項目	昭和62年										昭和63年		
			4月	5月	6月	7月	8月	9月	10月	11月	12月	1月	2月	3月	
堺市	深井	有効測定日数 (日)	29	31	30	31	31	30	31	22	29	31	29	31	
		測定時間 (時間)	708	736	715	739	735	709	713	539	710	732	688	735	
		月平均値 (ppm)	0.032	0.025	0.021	0.021	0.018	0.022	0.024	0.033	0.031	0.028	0.017	0.023	
		1時間値の最高値 (ppm)	0.159	0.197	0.183	0.097	0.077	0.091	0.115	0.284	0.230	0.217	0.165	0.180	
		日平均値の最高値 (ppm)	0.071	0.055	0.038	0.039	0.032	0.040	0.054	0.079	0.095	0.086	0.056	0.083	
		月平均値 NO ₂ / (NO + NO ₂) (%)	67.2	70.4	68.1	58.0	60.0	67.0	65.7	56.5	53.5	50.2	65.6	67.7	
堺市	多奈川	有効測定日数 (日)	30	31	30	31	31	30	31	22	31	31	29	31	
		測定時間 (時間)	705	726	715	738	732	713	733	558	736	741	693	739	
		月平均値 (ppm)	0.021	0.016	0.012	0.010	0.009	0.013	0.013	0.017	0.019	0.018	0.011	0.018	
		1時間値の最高値 (ppm)	0.107	0.152	0.165	0.109	0.072	0.084	0.080	0.104	0.124	0.155	0.178	0.187	
		日平均値の最高値 (ppm)	0.046	0.029	0.027	0.027	0.018	0.028	0.034	0.044	0.069	0.055	0.057	0.072	
		月平均値 NO ₂ / (NO + NO ₂) (%)	76.5	77.9	77.5	70.5	73.2	80.1	81.9	77.4	59.9	60.0	78.3	77.8	
堺市	小島	有効測定日数 (日)	30	31	30	31	31	30	31	22	31	31	29	31	
		測定時間 (時間)	710	737	713	736	733	711	735	554	740	740	693	738	
		月平均値 (ppm)	0.024	0.018	0.015	0.012	0.010	0.015	0.015	0.019	0.020	0.018	0.012	0.019	
		1時間値の最高値 (ppm)	0.136	0.166	0.221	0.175	0.080	0.087	0.090	0.129	0.127	0.144	0.177	0.203	
		日平均値の最高値 (ppm)	0.052	0.033	0.038	0.040	0.025	0.031	0.033	0.047	0.067	0.062	0.053	0.073	
		月平均値 NO ₂ / (NO + NO ₂) (%)	74.0	72.4	68.7	62.7	71.8	74.9	82.1	78.4	63.3	67.5	77.2	76.1	

窒素酸化物 (NOx : 月間値)

市町村	測定局	項目	昭和62年												昭和63年		
			4月	5月	6月	7月	8月	9月	10月	11月	12月	1月	2月	3月			
大坂府	梅田新道	有効測定日数 (日)	30	31	30	31	31	30	31	30	31	30	31	31	29	31	
		測定時間 (時間)	714	740	714	737	737	715	740	714	740	740	692	730			
		月平均値 (ppm)	0.120	0.096	0.086	0.096	0.073	0.075	0.102	0.139	0.187	0.138	0.120	0.114			
		1時間値の最高値 (ppm)	0.384	0.247	0.283	0.293	0.220	0.247	0.473	0.467	0.809	0.546	0.467	0.384			
		日平均値の最高値 (ppm)	0.184	0.151	0.155	0.145	0.108	0.115	0.229	0.227	0.423	0.281	0.228	0.173			
		月平均値 NO ₂ / (NO + NO ₂) (%)	49.6	56.7	61.8	41.3	52.4	53.8	44.6	34.5	29.2	34.7	39.0	44.4			
大坂府	出来島小学校	有効測定日数 (日)	25	31	30	31	31	30	31	30	30	31	29	31			
		測定時間 (時間)	609	741	715	740	735	715	739	712	731	740	688	737			
		月平均値 (ppm)	0.163	0.154	0.151	0.177	0.152	0.113	0.135	0.157	0.249	0.207	0.185	0.168			
		1時間値の最高値 (ppm)	0.565	0.502	0.467	0.499	0.416	0.539	0.601	0.670	0.675	0.717	0.616	0.580			
		日平均値の最高値 (ppm)	0.267	0.285	0.276	0.248	0.236	0.217	0.280	0.293	0.409	0.368	0.305	0.287			
		月平均値 NO ₂ / (NO + NO ₂) (%)	36.1	38.2	38.5	24.8	26.4	35.9	31.6	28.6	22.7	24.8	29.0	33.3			
大坂府	北粉浜小学校	有効測定日数 (日)	30	31	30	31	31	30	31	30	31	31	28	31			
		測定時間 (時間)	714	741	714	737	738	715	736	715	740	740	687	738			
		月平均値 (ppm)	0.163	0.136	0.128	0.124	0.105	0.106	0.128	0.176	0.212	0.166	0.150	0.150			
		1時間値の最高値 (ppm)	0.445	0.371	0.353	0.379	0.265	0.255	0.402	0.437	0.544	0.607	0.599	0.371			
		日平均値の最高値 (ppm)	0.235	0.184	0.196	0.172	0.141	0.167	0.209	0.234	0.334	0.279	0.248	0.208			
		月平均値 NO ₂ / (NO + NO ₂) (%)	39.9	46.4	49.6	36.1	39.5	43.4	39.6	30.1	25.7	29.3	32.5	36.1			

窒素酸化物 (NOx : 月間値)

市町村	測定局	項目	昭和62年										昭和63年				
			4月	5月	6月	7月	8月	9月	10月	11月	12月	1月	2月	3月			
大坂	今里交差点	有効測定日数 (日)	30	31	30	31	31	30	31	30	31	30	31	31	29	22	
		測定時間 (時間)	712	737	715	739	740	715	740	715	739	740	715	739	740	692	585
		月平均値 (ppm)	0.179	0.146	0.138	0.155	0.140	0.112	0.135	0.183	0.268	0.212	0.175	0.147			
		1時間値の最高値 (ppm)	0.463	0.378	0.393	0.364	0.345	0.372	0.477	0.525	0.945	0.697	0.547	0.533			
		日平均値の最高値 (ppm)	0.259	0.224	0.238	0.213	0.187	0.215	0.290	0.332	0.504	0.380	0.308	0.246			
		月平均値 NO _x / (NO + NO ₂) (%)	39.1	44.3	45.7	31.9	34.0	41.2	35.7	29.6	23.9	26.4	30.6	37.2			
大坂	茨田中学校	有効測定日数 (日)	30	31	30	31	31	30	31	30	31	30	31	31	29	31	
		測定時間 (時間)	715	740	712	738	740	715	740	716	739	740	691	737			
		月平均値 (ppm)	0.171	0.136	0.126	0.137	0.105	0.094	0.128	0.198	0.287	0.215	0.173	0.139			
		1時間値の最高値 (ppm)	0.526	0.344	0.358	0.307	0.297	0.312	0.532	0.689	1.060	0.817	0.626	0.525			
		日平均値の最高値 (ppm)	0.291	0.223	0.230	0.188	0.173	0.156	0.295	0.331	0.563	0.476	0.298	0.281			
		月平均値 NO _x / (NO + NO ₂) (%)	37.2	42.8	46.6	32.2	40.0	42.7	35.6	25.9	22.4	23.6	29.6	35.7			
大坂	住之江交差点	有効測定日数 (日)	30	31	30	31	31	30	31	30	31	30	31	31	29	30	
		測定時間 (時間)	714	737	713	738	740	715	739	713	737	740	691	733			
		月平均値 (ppm)	0.176	0.139	0.140	0.147	0.111	0.100	0.115	0.149	0.223	0.178	0.148	0.136			
		1時間値の最高値 (ppm)	0.584	0.549	0.438	0.416	0.367	0.398	0.416	0.519	0.825	0.706	0.589	0.466			
		日平均値の最高値 (ppm)	0.306	0.235	0.214	0.194	0.162	0.202	0.226	0.247	0.466	0.415	0.257	0.260			
		月平均値 NO _x / (NO + NO ₂) (%)	36.1	42.1	41.6	29.4	36.8	41.6	38.1	31.1	24.1	26.4	29.9	36.8			

窒素酸化物 (NOx : 月間値)

市町村	測定局	項目	昭和62年												昭和63年		
			4月	5月	6月	7月	8月	9月	10月	11月	12月	1月	2月	3月			
堺	堺2区和土居川公園	有効測定日数 (日)	30	29	27	29	26	29	31	28	30	27	25	31			
		測定時間 (時間)	718	718	684	709	668	699	738	691	730	697	658	736			
		月平均値 (ppm)	0.093	0.076	0.060	0.059	0.045	0.066	0.085	0.125	0.158	0.109	0.083	0.082			
		1時間値の最高値 (ppm)	0.337	0.279	0.306	0.197	0.258	0.227	0.372	0.433	0.631	0.551	0.529	0.375			
		日平均値の最高値 (ppm)	0.182	0.126	0.090	0.109	0.072	0.116	0.173	0.218	0.308	0.275	0.220	0.186			
		月平均値 NO ₂ / (NO + NO ₂) (%)	46.8	51.3	56.0	41.1	48.8	50.1	43.7	32.8	26.6	29.8	38.1	43.0			
堺	中島黒土	有効測定日数 (日)	30	31	30	31	31	30	31	29	31	31	29	31			
		測定時間 (時間)	718	738	710	738	734	712	735	707	738	736	690	737			
		月平均値 (ppm)	0.125	0.099	0.095	0.103	0.094	0.087	0.101	0.146	0.207	0.161	0.129	0.116			
		1時間値の最高値 (ppm)	0.394	0.335	0.355	0.322	0.273	0.332	0.427	0.514	0.788	0.670	0.552	0.560			
		日平均値の最高値 (ppm)	0.231	0.153	0.160	0.146	0.130	0.157	0.210	0.219	0.410	0.319	0.250	0.235			
		月平均値 NO ₂ / (NO + NO ₂) (%)	34.9	39.1	41.4	28.2	28.8	37.6	27.9	20.2	20.3	22.4	27.0	31.4			
堺	豊中市役所	有効測定日数 (日)	30	31	29	30	24	30	30	30	31	30	29	31			
		測定時間 (時間)	711	733	700	730	589	713	727	707	738	734	689	735			
		月平均値 (ppm)	0.087	0.062	0.051	0.059	0.051	0.051	0.078	0.117	0.158	0.119	0.091	0.082			
		1時間値の最高値 (ppm)	0.336	0.179	0.162	0.173	0.127	0.191	0.432	0.412	0.567	0.642	0.447	0.387			
		日平均値の最高値 (ppm)	0.173	0.099	0.093	0.090	0.071	0.092	0.216	0.206	0.322	0.317	0.178	0.161			
		月平均値 NO ₂ / (NO + NO ₂) (%)	48.3	56.9	59.2	41.9	47.4	51.4	44.1	31.9	26.3	31.6	37.7	39.3			

窒素酸化物 (NOx : 月間値)

市町村	測定局	項目	昭和62年										昭和63年		
			4月	5月	6月	7月	8月	9月	10月	11月	12月	1月	2月	3月	
枚方	招投	有効測定日数 (日)	7	31	30	31	26	22	31	30	31	31	15	22	
		測定時間 (時間)	177	739	713	740	639	532	740	715	738	740	365	532	
		月平均値 (ppm)	0.113	0.112	0.100	0.106	0.097	0.109	0.162	0.175	0.212	0.153	0.128	0.119	
		1時間値の最高値 (ppm)	0.414	0.486	0.331	0.336	0.338	0.385	0.615	0.572	0.729	0.603	0.491	0.653	
		日平均値の最高値 (ppm)	0.179	0.190	0.161	0.155	0.141	0.152	0.248	0.267	0.401	0.334	0.273	0.264	
		月平均値 NO _x / (NO + NO ₂) (%)	32.9	33.3	35.1	26.1	27.8	27.9	24.1	21.1	20.7	24.1	25.0	28.5	
八尾	八尾市立病院	有効測定日数 (日)	30	31	30	31	31	30	31	30	31	31	29	31	
		測定時間 (時間)	712	735	711	736	739	714	735	710	739	737	690	737	
		月平均値 (ppm)	0.151	0.126	0.109	0.112	0.101	0.113	0.156	0.219	0.267	0.201	0.179	0.165	
		1時間値の最高値 (ppm)	0.422	0.280	0.291	0.321	0.279	0.378	0.485	0.737	0.928	0.817	0.653	0.566	
		日平均値の最高値 (ppm)	0.236	0.173	0.151	0.155	0.150	0.152	0.265	0.341	0.404	0.405	0.343	0.276	
		月平均値 NO _x / (NO + NO ₂) (%)	34.8	40.8	43.1	35.0	34.6	38.1	30.3	24.6	20.5	24.1	26.5	32.3	
松原	松原市役所	有効測定日数 (日)	30	31	30	30	31	30	31	30	31	31	29	31	
		測定時間 (時間)	714	737	711	735	739	712	736	708	737	736	691	736	
		月平均値 (ppm)	0.102	0.075	0.073	0.079	0.074	0.062	0.083	0.110	0.146	0.122	0.108	0.101	
		1時間値の最高値 (ppm)	0.351	0.213	0.196	0.241	0.195	0.223	0.391	0.511	0.684	0.435	0.589	0.362	
		日平均値の最高値 (ppm)	0.158	0.117	0.128	0.130	0.116	0.110	0.138	0.164	0.240	0.226	0.184	0.181	
		月平均値 NO _x / (NO + NO ₂) (%)	46.8	48.9	56.4	36.9	43.8	47.5	46.7	34.4	30.3	29.7	35.4	37.5	

窒素酸化物 (NOx : 月間値)

市町村	測定局	項目	昭和62年										昭和63年		
			4月	5月	6月	7月	8月	9月	10月	11月	12月	1月	2月	3月	
岸和田市役所	岸和田市	有効測定日数 (日)	29	31	30	31	31	30	31	30	29	27	29	31	
		測定時間 (時間)	709	739	718	741	740	716	737	715	723	701	693	738	
		月平均値 (ppm)	0.054	0.042	0.035	0.035	0.028	0.030	0.032	0.045	0.054	0.045	0.034	0.040	
		1時間値の最高値 (ppm)	0.193	0.154	0.114	0.120	0.080	0.106	0.141	0.170	0.215	0.216	0.246	0.183	
		日平均値の最高値 (ppm)	0.102	0.061	0.054	0.055	0.042	0.045	0.068	0.082	0.106	0.124	0.072	0.084	
		月平均値 NO ₂ / (NO + NO ₂) (%)	60.5	71.9	74.1	57.4	61.5	72.1	62.4	51.1	38.0	44.8	57.5	59.8	
高槻市役所	高槻市	有効測定日数 (日)	30	27	30	31	31	30	31	30	31	31	29	31	
		測定時間 (時間)	712	680	709	734	734	711	733	709	735	735	688	738	
		月平均値 (ppm)	0.133	0.120	0.112	0.110	0.098	0.125	0.174	0.200	0.231	0.164	0.159	0.160	
		1時間値の最高値 (ppm)	0.451	0.439	0.354	0.359	0.322	0.390	0.563	0.655	0.866	0.747	0.704	0.527	
		日平均値の最高値 (ppm)	0.219	0.184	0.165	0.188	0.144	0.195	0.313	0.354	0.447	0.335	0.434	0.292	
		月平均値 NO ₂ / (NO + NO ₂) (%)	34.0	36.6	36.6	29.7	31.2	30.8	26.1	22.3	21.0	25.9	26.3	29.9	
長野小学校	長野	有効測定日数 (日)	30	31	30	31	22	22	31	30	31	30	29	31	
		測定時間 (時間)	703	734	701	732	560	534	736	707	738	734	689	737	
		月平均値 (ppm)	0.053	0.045	0.038	0.044	0.037	0.055	0.055	0.069	0.078	0.064	0.055	0.056	
		1時間値の最高値 (ppm)	0.173	0.115	0.199	0.189	0.102	0.174	0.185	0.238	0.285	0.264	0.168	0.232	
		日平均値の最高値 (ppm)	0.091	0.060	0.054	0.073	0.050	0.081	0.089	0.106	0.141	0.132	0.094	0.099	
		月平均値 NO ₂ / (NO + NO ₂) (%)	52.0	55.7	59.8	41.5	44.7	40.9	42.9	37.1	34.6	39.1	43.1	48.3	

一酸化炭素 (CO : 月間値)

市町村	測定局	項目	昭和62年										昭和63年		
			4月	5月	6月	7月	8月	9月	10月	11月	12月	1月	2月	3月	
大阪府 国分寺	大阪(センター)	有効測定日数 (日)	30	31	30	26	31	30	30	29	31	31	29	31	
		測定時間 (時間)	712	739	715	647	738	714	726	710	740	738	689	740	
		月平均値 (ppm)	1.0	0.8	0.6	0.7	0.5	0.6	0.9	1.3	1.7	1.1	0.8	0.8	
		8時間値が20ppmを超えた回数 (回)	0	0	0	0	0	0	0	0	0	0	0	0	
		日平均値が10ppmを超えた日数 (日)	0	0	0	0	0	0	0	0	0	0	0	0	
		1時間値の最高値 (ppm)	4.3	2.6	4.0	3.0	2.5	3.4	7.0	5.9	9.8	5.8	5.3	3.4	
		日平均値の最高値 (ppm)	1.8	1.2	1.4	1.6	0.9	1.0	2.6	2.6	3.9	3.0	2.1	1.5	
東京都 府立大	府立大	有効測定日数 (日)	30	31	29	31	31	28	31	29	31	31	28	31	
		測定時間 (時間)	704	731	703	732	730	672	733	705	732	734	671	730	
		月平均値 (ppm)	0.9	0.7	0.6	0.6	0.5	0.6	0.8	1.1	1.2	1.0	0.7	0.7	
		8時間値が20ppmを超えた回数 (回)	0	0	0	0	0	0	0	0	0	0	0	0	
		日平均値が10ppmを超えた日数 (日)	0	0	0	0	0	0	0	0	0	0	0	0	
		1時間値の最高値 (ppm)	3.3	2.9	2.0	2.4	2.2	2.6	3.6	4.9	5.6	4.0	4.2	3.1	
		日平均値の最高値 (ppm)	1.4	1.0	1.0	1.2	0.8	0.9	1.5	2.1	2.2	2.3	1.3	1.3	
長野県 中田	中田	有効測定日数 (日)	30	31	20	29	31	30	30	30	31	31	29	31	
		測定時間 (時間)	720	744	498	729	744	720	733	719	744	743	696	741	
		月平均値 (ppm)	0.9	0.8	0.7	0.7	0.6	0.6	0.9	1.2	1.7	1.2	0.8	0.8	
		8時間値が20ppmを超えた回数 (回)	0	0	0	0	0	0	0	0	0	0	0	0	
		日平均値が10ppmを超えた日数 (日)	0	0	0	0	0	0	0	0	0	0	0	0	
		1時間値の最高値 (ppm)	3.7	2.1	2.7	2.5	1.8	2.4	5.2	5.1	8.6	6.0	4.0	4.4	
		日平均値の最高値 (ppm)	1.4	1.1	1.3	0.9	0.9	1.0	1.7	2.2	3.7	2.6	1.9	1.6	

市町村	測定局	項目	昭和62年										昭和63年		
			4月	5月	6月	7月	8月	9月	10月	11月	12月	1月	2月	3月	
豊中	千成	有効測定回数 (日)	30	31	30	31	16	30	31	30	31	31	29	31	
		測定時間 (時間)	720	742	720	740	396	714	744	717	744	744	696	741	
		月平均値 (ppm)	0.9	0.7	0.6	0.6	0.6	0.6	0.9	1.2	1.5	1.1	0.8	0.8	
		8時間値が20ppmを超えた回数 (回)	0	0	0	0	0	0	0	0	0	0	0	0	
		日平均値が10ppmを超えた日数 (日)	0	0	0	0	0	0	0	0	0	0	0	0	
		1時間値の最高値 (ppm)	4.4	2.0	3.3	2.5	1.6	2.4	5.3	5.3	7.6	5.9	3.9	3.8	
		日平均値の最高値 (ppm)	1.4	1.1	1.4	1.0	0.9	1.0	2.5	2.4	3.5	2.6	1.8	1.5	
泉大津	市役所	有効測定日数 (日)	26	4	30	31	29	30	31	25	29	29	29	31	
		測定時間 (時間)	647	104	715	739	715	715	742	621	731	706	691	738	
		月平均値 (ppm)	0.8	0.6	0.6	0.5	0.4	0.6	0.7	1.0	1.1	0.8	0.5	0.6	
		8時間値が20ppmを超えた回数 (回)	0	0	0	0	0	0	0	0	0	0	0	0	
		日平均値が10ppmを超えた日数 (日)	0	0	0	0	0	0	0	0	0	0	0	0	
		1時間値の最高値 (ppm)	2.8	2.0	2.0	2.7	1.8	2.0	3.5	4.6	5.1	3.8	4.4	2.5	
		日平均値の最高値 (ppm)	1.4	0.7	0.9	0.8	0.8	0.8	1.4	2.1	2.5	2.2	1.3	1.2	
守口	第二測定局(大井)	有効測定日数 (日)	29	31	30	31	31	30	31	26	31	31	29	31	
		測定時間 (時間)	712	739	714	738	740	706	739	641	740	739	692	739	
		月平均値 (ppm)	1.1	1.0	0.9	1.0	0.8	0.7	1.0	1.5	1.9	1.4	1.0	1.0	
		8時間値が20ppmを超えた回数 (回)	0	0	0	0	0	0	0	0	0	0	0	0	
		日平均値が10ppmを超えた日数 (日)	0	0	0	0	0	0	0	0	0	0	0	0	
		1時間値の最高値 (ppm)	5.1	2.8	2.5	3.1	2.5	4.2	8.7	6.6	10.6	7.1	5.9	4.1	
		日平均値の最高値 (ppm)	1.8	1.4	1.7	1.5	1.2	1.3	2.6	2.4	4.3	2.6	2.8	1.8	

一酸化炭素 (CO : 月間値)

市町村	測定局	項 目	昭 和 62年										昭 和 63年		
			4月	5月	6月	7月	8月	9月	10月	11月	12月	1月	2月	3月	
八尾 尾保 健所	八尾保健所	有効測定日数 (日)	30	31	30	31	31	30	31	30	31	31	29	31	
		測定時間 (時間)	711	733	710	732	735	710	732	706	734	732	686	735	
		月平均値 (ppm)	1.1	0.9	0.8	0.9	0.7	0.8	1.1	1.7	2.0	1.5	1.1	0.9	
		8時間値が 20ppm を 超えた回数 (回)	0	0	0	0	0	0	0	0	0	0	0	0	
		日平均値が 10ppm を 超えた日数 (日)	0	0	0	0	0	0	0	0	0	0	0	0	
		1 時 間 値 の 最 高 値 (ppm)	3.3	3.0	2.2	3.0	2.7	2.9	5.2	9.1	8.5	7.5	5.7	3.8	
		日 平 均 値 の 最 高 値 (ppm)	2.0	1.4	1.4	1.6	1.1	1.3	2.3	3.6	4.3	3.7	2.9	2.0	
寝屋川 市役所	寝屋川市役所	有効測定日数 (日)	30	29	30	31	30	30	30	30	31	30	22	5	
		測定時間 (時間)	711	707	701	730	727	705	725	704	734	719	540	127	
		月平均値 (ppm)	0.9	0.8	0.7	0.8	0.7	0.7	1.0	1.4	1.8	1.2	0.8	0.7	
		8時間値が 20ppm を 超えた回数 (回)	0	0	0	0	0	0	0	0	0	0	0	0	
		日平均値が 10ppm を 超えた日数 (日)	0	0	0	0	0	0	0	0	0	0	0	0	
		1 時 間 値 の 最 高 値 (ppm)	4.3	2.5	2.8	2.6	2.8	4.0	9.1	8.4	9.7	7.2	4.7	1.7	
		日 平 均 値 の 最 高 値 (ppm)	1.7	1.1	1.6	1.1	1.2	1.2	3.0	2.7	4.3	2.9	1.5	0.8	
寝屋川 成田	寝屋川成田	有効測定日数 (日)	30	27	30	31	5	30	31	30	30	31	29	31	
		測定時間 (時間)	718	665	719	741	144	716	743	715	738	741	694	743	
		月平均値 (ppm)	0.8	0.6	0.5	0.6	0.5	0.5	0.7	1.0	1.4	1.0	0.7	0.7	
		8時間値が 20ppm を 超えた回数 (回)	0	0	0	0	0	0	0	0	0	0	0	0	
		日平均値が 10ppm を 超えた日数 (日)	0	0	0	0	0	0	0	0	0	0	0	0	
		1 時 間 値 の 最 高 値 (ppm)	3.4	1.7	2.0	1.9	1.1	2.2	4.3	5.2	5.6	4.9	3.4	3.7	
		日 平 均 値 の 最 高 値 (ppm)	1.3	0.8	1.2	0.9	0.7	0.9	2.0	2.0	3.0	2.1	1.8	1.4	

一酸化炭素 (CO : 月間値)

市町村	測定局	項目	昭和62年										昭和63年		
			4月	5月	6月	7月	8月	9月	10月	11月	12月	1月	2月	3月	
高石市	公害監視センター	有効測定日数 (日)	29	30	29	31	31	30	31	30	31	31	29	31	
		測定時間 (時間)	710	738	713	738	738	720	744	718	744	744	696	741	
		月平均値 (ppm)	0.8	0.7	0.5	0.5	0.5	0.8	1.0	1.4	1.5	1.1	0.8	0.9	
		8時間値が20ppmを超えた回数 (回)	0	0	0	0	0	0	0	0	0	0	0	0	
		日平均値が10ppmを超えた日数 (日)	0	0	0	0	0	0	0	0	0	0	0	0	
		1時間値の最高値 (ppm)	2.9	2.7	2.6	2.9	2.3	3.2	4.7	5.6	7.2	6.4	4.7	2.7	
		日平均値の最高値 (ppm)	1.4	1.1	0.9	1.0	0.8	1.1	1.9	2.9	3.2	3.0	1.8	1.6	
池田市	立南蒲会館	有効測定日数 (日)	30	31	30	31	31	30	31	30	31	31	29	31	
		測定時間 (時間)	710	734	709	733	734	704	733	706	733	733	685	734	
		月平均値 (ppm)	0.5	0.4	0.3	0.4	0.4	0.3	0.4	0.5	0.8	0.7	0.4	0.4	
		8時間値が20ppmを超えた回数 (回)	0	0	0	0	0	0	0	0	0	0	0	0	
		日平均値が10ppmを超えた日数 (日)	0	0	0	0	0	0	0	0	0	0	0	0	
		1時間値の最高値 (ppm)	2.4	1.4	1.5	1.5	2.0	1.7	2.6	3.0	4.6	4.2	3.3	2.4	
		日平均値の最高値 (ppm)	0.9	0.7	0.7	0.7	0.7	0.7	1.6	1.3	1.6	2.1	1.1	1.0	
具塚市	消防署	有効測定日数 (日)	30	31	30	31	31	30	31	30	31	30	29	31	
		測定時間 (時間)	707	733	710	729	735	708	730	706	735	731	687	733	
		月平均値 (ppm)	0.7	0.6	0.5	0.4	0.4	0.5	0.5	0.7	0.7	0.6	0.5	0.5	
		8時間値が20ppmを超えた回数 (回)	0	0	0	0	0	0	0	0	0	0	0	0	
		日平均値が10ppmを超えた日数 (日)	0	0	0	0	0	0	0	0	0	0	0	0	
		1時間値の最高値 (ppm)	2.2	1.6	1.6	1.3	1.1	1.7	2.4	3.6	4.1	3.2	3.1	2.3	
		日平均値の最高値 (ppm)	1.1	1.0	0.8	0.7	0.6	0.7	0.9	1.4	1.5	1.6	1.1	1.1	

一酸化炭素 (CO) : 月間値

市町村	測定局	項目	昭和62年										昭和63年		
			4月	5月	6月	7月	8月	9月	10月	11月	12月	1月	2月	3月	
茨木市役所	茨木市役所	有効測定日数 (日)	29	31	30	31	28	30	31	30	31	31	29	31	
		測定時間 (時間)	703	735	708	735	705	710	731	705	733	734	686	733	
		月平均値 (ppm)	0.7	0.6	0.5	0.6	0.5	0.5	0.7	0.9	1.2	0.9	0.6	0.6	
		8時間値が20ppmを超えた回数 (回)	0	0	0	0	0	0	0	0	0	0	0	0	
		日平均値が10ppmを超えた日数 (日)	0	0	0	0	0	0	0	0	0	0	0	0	
		1時間値の最高値 (ppm)	2.9	1.9	1.8	2.2	2.1	2.2	4.1	4.1	8.0	4.3	3.5	1.9	
		日平均値の最高値 (ppm)	1.1	0.9	0.9	1.0	0.9	0.9	1.8	1.7	2.7	2.0	2.0	1.1	
高田林市役所	高田林市役所	有効測定日数 (日)	30	30	30	31	31	28	31	30	31	31	28	31	
		測定時間 (時間)	707	727	705	733	732	696	729	702	735	730	673	732	
		月平均値 (ppm)	0.7	0.6	0.6	0.6	0.5	0.5	0.6	0.8	0.9	0.7	0.6	0.6	
		8時間値が20ppmを超えた回数 (回)	0	0	0	0	0	0	0	0	0	0	0	0	
		日平均値が10ppmを超えた日数 (日)	0	0	0	0	0	0	0	0	0	0	0	0	
		1時間値の最高値 (ppm)	2.3	2.9	1.7	2.6	1.9	1.4	3.0	3.9	4.1	3.5	3.3	2.8	
		日平均値の最高値 (ppm)	1.0	0.9	1.0	1.3	0.8	0.7	1.1	1.8	1.6	1.6	1.0	1.0	
岬町	岬町	有効測定日数 (日)	27	31	30	31	27	30	31	30	31	31	29	31	
		測定時間 (時間)	660	741	718	743	665	720	739	718	737	742	696	743	
		月平均値 (ppm)	0.4	0.3	0.2	0.2	0.2	0.5	0.5	0.6	0.6	0.6	0.4	0.5	
		8時間値が20ppmを超えた回数 (回)	0	0	0	0	0	0	0	0	0	0	0	0	
		日平均値が10ppmを超えた日数 (日)	0	0	0	0	0	0	0	0	0	0	0	0	
		1時間値の最高値 (ppm)	2.1	2.2	1.8	1.9	1.5	1.9	2.8	2.6	3.3	3.8	2.4	2.8	
		日平均値の最高値 (ppm)	1.0	0.5	0.6	0.4	0.4	0.8	1.0	1.2	1.4	1.3	1.1	1.3	

一酸化炭素 (CO : 月間値)

市町村	測定局	項目	昭和62年												昭和63年		
			4月	5月	6月	7月	8月	9月	10月	11月	12月	1月	2月	3月			
碑子町	茶臼	有効測定日数 (日)	25	31	29	31	31	30	31	30	30	31	29	31			
		測定時間 (時間)	618	731	705	737	736	705	735	702	724	730	688	739			
		月平均値 (ppm)	0.3	0.3	0.3	0.3	0.2	0.3	0.3	0.3	0.3	0.3	0.2	0.3			
		8時間値が20ppmを超えた回数 (回)	0	0	0	0	0	0	0	0	0	0	0	0			
		日平均値が10ppmを超えた日数 (日)	0	0	0	0	0	0	0	0	0	0	0	0			
		1時間値の最高値 (ppm)	1.8	2.6	1.3	2.1	1.5	1.6	1.5	2.1	2.2	2.3	1.7	1.4			
		日平均値の最高値 (ppm)	0.7	0.6	0.5	0.8	0.3	0.4	0.5	0.7	0.9	0.7	0.6	0.6			
大坂	淀屋橋	有効測定日数 (日)	30	31	30	31	31	30	31	30	31	31	29	31			
		測定時間 (時間)	710	735	709	724	728	711	733	708	735	734	686	734			
		月平均値 (ppm)	2.0	2.0	2.2	2.3	1.9	2.4	2.4	2.6	2.8	2.1	1.9	1.9			
		8時間値が20ppmを超えた回数 (回)	0	0	0	0	0	0	0	0	0	0	0	0			
		日平均値が10ppmを超えた日数 (日)	0	0	0	0	0	0	0	0	0	0	0	0			
		1時間値の最高値 (ppm)	5.9	5.5	6.6	6.9	7.7	8.1	8.5	9.0	12.2	9.2	8.9	5.0			
		日平均値の最高値 (ppm)	2.9	3.0	3.0	3.5	3.5	3.6	3.8	4.3	5.5	4.3	3.8	3.0			
大坂	柳田新道	有効測定日数 (日)	30	31	30	31	31	30	31	30	31	31	29	31			
		測定時間 (時間)	713	740	714	737	740	711	740	714	738	738	688	738			
		月平均値 (ppm)	1.8	1.7	1.8	2.1	1.8	1.6	1.9	2.1	2.5	1.9	1.6	1.7			
		8時間値が20ppmを超えた回数 (回)	0	0	0	0	0	0	0	0	0	0	0	0			
		日平均値が10ppmを超えた日数 (日)	0	0	0	0	0	0	0	0	0	0	0	0			
		1時間値の最高値 (ppm)	6.8	5.0	5.7	6.3	6.4	8.7	7.8	7.0	9.6	7.3	5.7	5.7			
		日平均値の最高値 (ppm)	2.6	2.3	2.9	3.4	2.4	2.3	3.6	3.3	5.0	3.5	3.0	2.3			

一酸化炭素 (CO : 月間値)

市町村	測定局	項目	昭和62年										昭和63年		
			4月	5月	6月	7月	8月	9月	10月	11月	12月	1月	2月	3月	
大阪府	大田区 出来島小学校	有効測定日数 (日)	30	31	30	31	31	30	31	30	30	26	19	31	
		測定時間 (時間)	713	741	711	736	737	713	740	716	733	633	462	737	
		月平均値 (ppm)	1.7	1.7	1.7	2.1	2.0	1.5	1.6	1.8	2.3	1.9	1.5	1.6	
		8時間値が20ppmを超えた回数 (回)	0	0	0	0	0	0	0	0	0	0	0	0	
		日平均値が10ppmを超えた日数 (日)	0	0	0	0	0	0	0	0	0	0	0	0	
		1時間値の最高値 (ppm)	6.4	5.5	5.7	6.8	7.2	5.8	7.2	6.8	7.9	6.3	5.7	6.1	
		日平均値の最高値 (ppm)	2.7	2.3	2.7	2.7	2.8	2.3	3.0	3.0	4.2	3.2	2.2	2.5	
大阪府	北摂区 北摂小学校	有効測定日数 (日)	30	31	30	31	31	30	31	30	31	31	29	31	
		測定時間 (時間)	714	741	716	738	739	715	738	716	740	740	692	739	
		月平均値 (ppm)	2.4	2.4	2.5	2.7	2.5	2.2	2.4	2.7	2.9	2.3	2.0	2.0	
		8時間値が20ppmを超えた回数 (回)	0	0	0	0	0	0	0	0	0	0	0	0	
		日平均値が10ppmを超えた日数 (日)	0	0	0	0	0	0	0	0	0	0	0	0	
		1時間値の最高値 (ppm)	7.9	7.1	9.7	7.6	9.3	6.4	9.7	8.9	9.1	7.8	7.3	6.2	
		日平均値の最高値 (ppm)	3.5	3.1	4.0	3.6	3.3	3.2	4.0	3.8	5.3	3.8	3.3	3.0	
大阪府	箕面区 箕面交差点	有効測定日数 (日)	30	31	30	31	31	30	31	29	31	31	29	31	
		測定時間 (時間)	715	740	716	739	740	715	738	709	740	740	692	739	
		月平均値 (ppm)	2.1	2.0	1.7	1.7	1.4	1.8	2.1	2.7	3.1	2.2	1.9	1.9	
		8時間値が20ppmを超えた回数 (回)	0	0	0	0	0	0	0	0	0	0	0	0	
		日平均値が10ppmを超えた日数 (日)	0	0	0	0	0	0	0	0	0	0	0	0	
		1時間値の最高値 (ppm)	7.6	5.6	5.5	6.1	5.0	6.6	8.9	8.2	14.1	8.8	7.7	6.9	
		日平均値の最高値 (ppm)	3.4	3.2	2.5	3.4	2.2	2.4	3.3	4.0	6.3	4.3	4.3	3.3	

一酸化炭素 (CO : 月間値)

市町村	測定局	項目	昭和62年										昭和63年		
			4月	5月	6月	7月	8月	9月	10月	11月	12月	1月	2月	3月	
堺市役所		有効測定日数 (日)	30	31	30	31	31	30	31	29	29	31	29	26	
		測定時間 (時間)	717	744	718	744	744	720	744	706	720	740	692	688	
		月平均値 (ppm)	2.5	2.4	2.3	2.6	2.5	2.4	2.6	3.2	3.0	2.2	2.0	2.0	
		8時間値が20ppmを超えた回数 (回)	0	0	0	0	0	0	0	0	0	0	0	0	
		日平均値が10ppmを超えた日数 (日)	0	0	0	0	0	0	0	0	0	0	0	0	
		1時間値の最高値 (ppm)	6.2	5.5	5.2	6.2	5.3	6.6	8.0	8.6	10.8	7.6	6.5	5.5	
		日平均値の最高値 (ppm)	3.4	2.9	3.5	3.2	3.3	3.1	3.9	4.6	5.3	4.2	3.0	2.9	
堺第2阪和(土居川公園)		有効測定日数 (日)	30	31	29	31	30	30	31	30	31	31	29	30	
		測定時間 (時間)	720	744	700	744	736	720	744	720	741	743	696	739	
		月平均値 (ppm)	1.3	1.2	1.0	1.1	0.9	1.2	1.4	1.9	2.0	1.5	1.1	1.1	
		8時間値が20ppmを超えた回数 (回)	0	0	0	0	0	0	0	0	0	0	0	0	
		日平均値が10ppmを超えた日数 (日)	0	0	0	0	0	0	0	0	0	0	0	0	
		1時間値の最高値 (ppm)	4.9	4.0	5.7	4.2	6.0	4.4	7.0	7.9	10.7	9.2	6.1	5.1	
		日平均値の最高値 (ppm)	2.3	1.8	1.5	2.0	1.8	1.7	2.9	3.4	4.4	3.9	2.4	2.3	
堺大浜		有効測定日数 (日)	30	31	30	31	31	30	31	30	24	31	29	0	
		測定時間 (時間)	719	738	719	744	744	720	744	720	650	743	695	0	
		月平均値 (ppm)	1.6	1.4	1.3	1.5	1.4	1.2	1.4	1.7	1.7	1.7	1.3		
		8時間値が20ppmを超えた回数 (回)	0	0	0	0	0	0	0	0	0	0	0	0	
		日平均値が10ppmを超えた日数 (日)	0	0	0	0	0	0	0	0	0	0	0	0	
		1時間値の最高値 (ppm)	5.1	5.2	4.5	4.2	4.2	4.4	7.6	6.8	11.6	8.8	5.3		
		日平均値の最高値 (ppm)	2.3	1.9	2.3	1.9	2.1	1.9	2.6	2.9	4.7	3.3	2.3		

一酸化炭素 (CO : 月間値)

市町村	測定局	項目	昭和62年										昭和63年		
			4月	5月	6月	7月	8月	9月	10月	11月	12月	1月	2月	3月	
原中島黒土		有効測定日数 (日)	30	31	30	21	28	30	30	26	28	28	29	30	
		測定時間 (時間)	720	744	720	514	690	719	729	638	695	679	696	739	
		月平均値 (ppm)	1.8	1.6	1.5	1.8	1.8	1.5	1.8	2.3	2.7	2.0	1.5	1.5	
		8時間値が20ppmを超えた回数 (回)	0	0	0	0	0	0	0	0	0	0	0	0	
		日平均値が10ppmを超えた日数 (日)	0	0	0	0	0	0	0	0	0	0	0	0	
		1時間値の最高値 (ppm)	6.7	5.6	5.9	5.5	6.0	6.8	8.9	9.4	15.0	8.9	6.5	6.7	
		日平均値の最高値 (ppm)	2.8	2.3	2.7	2.3	2.4	2.6	3.4	3.7	6.7	3.8	2.8	2.5	
豊中市役所		有効測定日数 (日)	30	31	30	30	29	30	31	30	31	31	29	31	
		測定時間 (時間)	710	734	709	726	707	708	733	703	734	735	685	733	
		月平均値 (ppm)	1.4	1.3	1.2	1.4	1.2	1.2	1.5	1.9	2.6	1.8	1.4	1.4	
		8時間値が20ppmを超えた回数 (回)	0	0	0	0	0	0	0	0	0	0	0	0	
		日平均値が10ppmを超えた日数 (日)	0	0	0	0	0	0	0	0	0	0	0	0	
		1時間値の最高値 (ppm)	4.5	3.5	4.3	3.6	3.5	3.9	7.7	6.7	10.5	9.1	5.4	4.6	
		日平均値の最高値 (ppm)	2.4	1.8	2.5	2.0	1.9	1.9	3.7	3.1	5.1	4.1	2.5	2.2	
豊中里		有効測定日数 (日)	30	31	30	31	31	30	31	28	31	31	29	31	
		測定時間 (時間)	720	744	720	744	744	714	744	694	744	744	696	741	
		月平均値 (ppm)	1.1	0.9	0.9	1.1	1.0	0.7	0.9	1.2	1.6	1.2	0.9	0.8	
		8時間値が20ppmを超えた回数 (回)	0	0	0	0	0	0	0	0	0	0	0	0	
		日平均値が10ppmを超えた日数 (日)	0	0	0	0	0	0	0	0	0	0	0	0	
		1時間値の最高値 (ppm)	4.2	4.3	3.6	4.0	3.9	3.2	5.7	5.7	7.6	7.0	4.9	7.8	
		日平均値の最高値 (ppm)	1.9	1.5	1.8	1.7	1.5	1.3	2.7	2.1	3.2	2.8	1.8	1.4	

一酸化炭素 (CO : 月間値)

市町村	測定局	項目	昭和62年												昭和63年		
			4月	5月	6月	7月	8月	9月	10月	11月	12月	1月	2月	3月			
吹田町	泉	有効測定日数 (日)	30	31	30	31	31	30	31	30	31	31	29	31			
		測定時間 (時間)	718	739	720	744	743	717	743	720	743	744	696	744			
		月平均値 (ppm)	1.3	1.0	1.2	1.5	1.3	1.3	1.7	2.0	2.5	1.8	1.7	1.6			
		8時間値が20ppmを超えた回数 (回)	0	0	0	0	0	0	0	0	0	0	0	0			
		日平均値が10ppmを超えた日数 (日)	0	0	0	0	0	0	0	0	0	0	0	0			
		1時間値の最高値 (ppm)	6.1	5.3	4.9	5.4	7.9	4.7	9.2	7.1	10.8	8.4	8.1	6.9			
		日平均値の最高値 (ppm)	2.3	1.9	2.2	2.4	2.5	1.9	4.3	3.2	5.8	3.4	3.0	2.4			
守口市	淀川工業高校	有効測定日数 (日)	30	31	30	31	31	30	31	30	31	23	29	18			
		測定時間 (時間)	711	733	710	732	734	709	735	706	735	566	687	454			
		月平均値 (ppm)	2.7	2.7	2.7	3.3	3.0	2.5	2.8	3.0	3.5	2.8	2.4	2.4			
		8時間値が20ppmを超えた回数 (回)	0	0	0	0	0	0	0	0	0	0	0	0			
		日平均値が10ppmを超えた日数 (日)	0	0	0	0	0	0	0	0	0	0	0	0			
		1時間値の最高値 (ppm)	10.4	7.6	8.0	8.1	8.9	7.8	13.1	14.4	16.8	13.0	10.2	8.3			
		日平均値の最高値 (ppm)	3.8	3.6	3.6	4.4	3.8	3.5	4.6	4.2	6.9	4.5	3.9	3.5			
枚方市	稲	有効測定日数 (日)	30	31	30	31	25	30	31	30	31	31	29	31			
		測定時間 (時間)	719	744	720	744	604	715	743	719	743	744	693	743			
		月平均値 (ppm)	1.3	1.2	1.1	1.4	1.4	1.3	1.5	1.7	2.0	1.5	1.1	1.0			
		8時間値が20ppmを超えた回数 (回)	0	0	0	0	0	0	0	0	0	0	0	0			
		日平均値が10ppmを超えた日数 (日)	0	0	0	0	0	0	0	0	0	0	0	0			
		1時間値の最高値 (ppm)	4.9	4.5	5.0	5.4	6.6	7.2	9.1	8.4	9.1	7.3	6.1	5.9			
		日平均値の最高値 (ppm)	2.0	1.9	1.9	2.1	2.4	2.0	2.9	2.7	4.0	2.9	2.5	2.0			

一酸化炭素 (CO : 月間値)

市町村	測定局	項目	昭和62年										昭和63年		
			4月	5月	6月	7月	8月	9月	10月	11月	12月	1月	2月	3月	
東大阪 市公害 監視セ ンター		有効測定日数 (日)	28	31	30	31	31	29	31	29	31	31	29	29	
		測定時間 (時間)	708	744	716	744	744	710	744	713	744	744	696	712	
		月平均値 (ppm)	1.3	1.1	0.9	1.1	0.9	1.0	1.3	1.8	2.3	1.6	1.1	1.1	
		8時間値が20ppmを超えた回数 (回)	0	0	0	0	0	0	0	0	0	0	0	0	
		日平均値が10ppmを超えた日数 (日)	0	0	0	0	0	0	0	0	0	0	0	0	
		1時間値の最高値 (ppm)	5.0	3.7	3.7	3.7	3.0	4.0	8.8	6.3	11.6	7.8	5.4	4.7	
		日平均値の最高値 (ppm)	2.0	1.5	1.7	2.0	1.2	1.6	3.1	3.4	5.1	3.8	2.9	1.9	
岸和田 市民セ ンター		有効測定日数 (日)	29	30	30	31	31	30	31	30	31	31	29	31	
		測定時間 (時間)	699	722	711	734	733	710	734	706	734	735	687	733	
		月平均値 (ppm)	1.4	1.3	1.3	1.3	1.2	1.1	1.2	1.5	2.0	1.5	1.0	1.2	
		8時間値が20ppmを超えた回数 (回)	0	0	0	0	0	0	0	0	0	0	0	0	
		日平均値が10ppmを超えた日数 (日)	0	0	0	0	0	0	0	0	0	0	0	0	
		1時間値の最高値 (ppm)	4.6	3.8	3.6	3.3	3.6	5.7	6.2	7.1	11.6	8.5	6.6	4.3	
		日平均値の最高値 (ppm)	2.2	1.8	1.8	1.7	1.6	1.8	2.6	2.9	4.2	3.8	1.6	2.3	
岸和田 市役所		有効測定日数 (日)	29	30	30	25	31	30	31	30	31	31	29	31	
		測定時間 (時間)	712	727	720	642	742	718	740	718	744	744	695	743	
		月平均値 (ppm)	1.0	0.9	0.8	0.8	0.7	0.8	0.8	1.1	1.3	1.1	0.8	0.9	
		8時間値が20ppmを超えた回数 (回)	0	0	0	0	0	0	0	0	0	0	0	0	
		日平均値が10ppmを超えた日数 (日)	0	0	0	0	0	0	0	0	0	0	0	0	
		1時間値の最高値 (ppm)	3.7	2.1	2.4	2.3	2.3	3.0	3.4	4.8	7.0	5.2	4.2	3.2	
		日平均値の最高値 (ppm)	1.7	1.3	1.1	1.3	1.0	1.1	1.5	2.2	2.8	2.5	1.4	1.6	

一酸化炭素 (CO : 月間値)

市町村	測定局	項目	昭和62年												昭和63年		
			4月	5月	6月	7月	8月	9月	10月	11月	12月	1月	2月	3月			
高槻市役所	高槻市役所	有効測定日数 (日)	30	31	30	30	31	30	31	30	30	31	29	31			
		測定時間 (時間)	710	732	710	728	734	707	733	707	732	731	686	734			
		月平均値 (ppm)	1.5	1.5	1.5	1.7	1.6	1.7	1.9	2.1	2.2	1.7	1.5	1.5			
		8時間値が20ppmを超えた回数 (回)	0	0	0	0	0	0	0	0	0	0	0	0			
		日平均値が10ppmを超えた日数 (日)	0	0	0	0	0	0	0	0	0	0	0	0			
		1時間値の最高値 (ppm)	4.9	5.1	4.2	7.9	5.2	5.8	6.6	7.0	8.2	6.4	8.4	5.3			
		日平均値の最高値 (ppm)	2.3	2.4	2.4	3.1	2.3	2.7	3.7	3.7	4.4	4.3	4.4	3.0			
河内長野	河内長野	有効測定日数 (日)	30	31	30	31	31	30	31	30	31	26	29	31			
		測定時間 (時間)	703	729	701	730	732	710	733	705	735	639	686	734			
		月平均値 (ppm)	1.2	1.2	1.1	1.2	1.1	1.1	1.2	1.5	1.6	1.3	1.2	1.2			
		8時間値が20ppmを超えた回数 (回)	0	0	0	0	0	0	0	0	0	0	0	0			
		日平均値が10ppmを超えた日数 (日)	0	0	0	0	0	0	0	0	0	0	0	0			
		1時間値の最高値 (ppm)	4.4	3.6	3.4	3.9	3.4	3.2	3.7	7.3	6.5	5.6	4.6	4.5			
		日平均値の最高値 (ppm)	1.9	1.7	1.5	1.8	1.6	1.4	1.7	2.7	2.4	2.6	1.9	2.0			
和泉	和泉	有効測定日数 (日)	30	31	30	30	31	30	31	30	31	31	22	24			
		測定時間 (時間)	710	734	710	726	728	708	733	707	734	734	527	577			
		月平均値 (ppm)	1.4	1.2	1.2	1.2	1.2	1.6	1.8	2.1	1.9	1.5	1.2	1.5			
		8時間値が20ppmを超えた回数 (回)	0	0	0	0	0	0	0	0	0	0	0	0			
		日平均値が10ppmを超えた日数 (日)	0	0	0	0	0	0	0	0	0	0	0	0			
		1時間値の最高値 (ppm)	6.2	4.9	4.2	4.9	4.4	6.3	7.2	9.5	7.5	7.9	7.0	5.6			
		日平均値の最高値 (ppm)	2.4	2.4	1.9	2.2	2.0	2.3	3.3	3.7	3.2	3.1	2.0	2.9			

一酸化炭素 (CO : 月間値)

市町村	測定局	項目	昭和62年												昭和63年		
			4月	5月	6月	7月	8月	9月	10月	11月	12月	1月	2月	3月			
藤井寺市役所	藤井寺市役所	有効測定日数 (日)	30	31	30	31	31	30	31	30	31	30	31	31	29	31	
		測定時間 (時間)	710	735	710	732	733	709	733	706	735	734	686	732			
		月平均値 (ppm)	1.3	1.2	1.2	1.3	1.1	1.2	1.3	1.6	1.8	1.4	1.2	1.2			
		8時間値が20ppmを超えた回数 (回)	0	0	0	0	0	0	0	0	0	0	0	0			
		日平均値が10ppmを超えた日数 (日)	0	0	0	0	0	0	0	0	0	0	0	0			
		1時間値の最高値 (ppm)	4.5	4.3	3.4	4.7	3.6	4.1	4.8	5.3	8.5	5.7	7.2	5.0			
		日平均値の最高値 (ppm)	1.9	1.6	1.9	2.1	1.6	1.8	1.8	2.1	2.8	3.2	2.3	2.0			
泉南市役所	泉南市役所	有効測定日数 (日)	30	31	30	31	31	30	31	30	31	30	31	31	29	25	
		測定時間 (時間)	710	732	711	731	731	705	730	706	733	733	684	611			
		月平均値 (ppm)	0.9	0.7	0.7	0.7	0.6	0.8	0.8	0.9	0.9	0.9	0.7	0.8			
		8時間値が20ppmを超えた回数 (回)	0	0	0	0	0	0	0	0	0	0	0	0			
		日平均値が10ppmを超えた日数 (日)	0	0	0	0	0	0	0	0	0	0	0	0			
		1時間値の最高値 (ppm)	3.7	2.1	2.1	2.1	1.7	2.1	2.7	4.9	5.3	4.4	2.4	3.5			
		日平均値の最高値 (ppm)	1.5	1.1	1.1	1.0	1.0	1.1	1.3	1.7	1.8	1.8	1.3	1.8			

市町村	測定局	項目	昭和62年										昭和63年		
			4月	5月	6月	7月	8月	9月	10月	11月	12月	1月	2月	3月	
大阪府	図設大阪(センター)	昼間測定日数 (日)	29	31	30	29	31	30	31	30	31	31	31	29	31
		昼間測定時間 (時間)	410	461	443	396	460	443	441	426	459	456	424	436	
		昼間の1時間値の月平均値 (ppm)	0.031	0.036	0.040	0.021	0.027	0.028	0.022	0.015	0.013	0.011	0.016	0.017	
		昼間の1時間値が0.06ppmを超えた日数と時間数	(日)	9	14	14	8	10	8	4	2	0	0	0	0
			(時間)	32	70	74	18	34	26	7	2	0	0	0	0
		昼間の1時間値が0.12ppm以上の日数と時間数	(日)	0	0	3	0	2	0	0	0	0	0	0	0
			(時間)	0	0	6	0	2	0	0	0	0	0	0	0
		昼間の1時間値の最高値 (ppm)	0.091	0.107	0.136	0.087	0.124	0.105	0.083	0.067	0.031	0.024	0.037	0.048	
昼間の日最高1時間値の月間平均値 (ppm)	0.049	0.059	0.068	0.042	0.057	0.050	0.039	0.026	0.020	0.016	0.024	0.026			
大阪府	北花区役所	昼間測定日数 (日)	30	31	30	31	31	30	31	24	31	31	29	31	
		昼間測定時間 (時間)	440	453	442	453	459	437	447	341	454	453	427	452	
		昼間の1時間値の月平均値 (ppm)	0.029	0.030	0.036	0.021	0.021	0.014	0.017	0.011	0.018	0.018	0.024	0.025	
		昼間の1時間値が0.06ppmを超えた日数と時間数	(日)	7	9	13	7	8	2	1	0	0	0	0	0
			(時間)	16	34	45	25	21	4	2	0	0	0	0	0
		昼間の1時間値が0.12ppm以上の日数と時間数	(日)	0	0	0	1	0	0	0	0	0	0	0	0
			(時間)	0	0	0	3	0	0	0	0	0	0	0	0
		昼間の1時間値の最高値 (ppm)	0.085	0.088	0.119	0.130	0.086	0.074	0.068	0.036	0.048	0.039	0.047	0.055	
昼間の日最高1時間値の月間平均値 (ppm)	0.047	0.048	0.061	0.040	0.045	0.026	0.028	0.017	0.029	0.026	0.034	0.037			
大阪府	淀中学校	昼間測定日数 (日)	30	31	30	31	31	30	31	30	31	31	29	31	
		昼間測定時間 (時間)	436	452	437	453	457	437	453	435	454	453	426	447	
		昼間の1時間値の月平均値 (ppm)	0.029	0.028	0.030	0.015	0.014	0.017	0.014	0.014	0.013	0.016	0.020	0.024	
		昼間の1時間値が0.06ppmを超えた日数と時間数	(日)	5	6	3	4	0	1	0	0	0	0	0	0
			(時間)	17	14	14	21	0	1	0	0	0	0	0	0
		昼間の1時間値が0.12ppm以上の日数と時間数	(日)	0	0	1	0	0	0	0	0	0	0	0	0
			(時間)	0	0	1	0	0	0	0	0	0	0	0	0
		昼間の1時間値の最高値 (ppm)	0.094	0.072	0.121	0.106	0.059	0.061	0.052	0.053	0.035	0.037	0.044	0.050	
昼間の日最高1時間値の月間平均値 (ppm)	0.046	0.044	0.047	0.027	0.027	0.029	0.024	0.025	0.022	0.024	0.029	0.035			

オキシダント (Ox : 月間値)

市町村	測定局	項目	昭和62年										昭和63年		
			4月	5月	6月	7月	8月	9月	10月	11月	12月	1月	2月	3月	
大阪府 淀川区 役所		昼間測定日数 (日)	30	31	30	31	31	30	31	30	31	30	31	29	31
		昼間測定時間 (時間)	443	451	438	456	452	442	451	421	457	455	422	452	
		昼間の1時間値の月平均値 (ppm)	0.025	0.024	0.029	0.018	0.017	0.019	0.017	0.013	0.014	0.015	0.020	0.025	
		昼間の1時間値が0.06ppmを超えた日数と時間数	(日)	2	0	7	4	4	1	1	0	0	0	0	0
			(時間)	5	0	18	24	8	2	1	0	0	0	0	0
		昼間の1時間値が0.12ppm以上の日数と時間数	(日)	0	0	0	0	0	0	0	0	0	0	0	0
			(時間)	0	0	0	0	0	0	0	0	0	0	0	0
昼間の1時間値の最高値 (ppm)	0.077	0.060	0.095	0.109	0.088	0.061	0.062	0.048	0.037	0.033	0.039	0.049			
昼間の日最高1時間値の月間平均値 (ppm)	0.040	0.038	0.048	0.034	0.035	0.034	0.029	0.022	0.023	0.023	0.029	0.037			
大阪府 勝山中 学校		昼間測定日数 (日)	30	31	30	31	31	30	31	30	31	31	29	31	
		昼間測定時間 (時間)	433	455	439	458	453	436	445	437	452	453	426	432	
		昼間の1時間値の月平均値 (ppm)	0.029	0.027	0.028	0.016	0.015	0.012	0.015	0.015	0.013	0.015	0.021	0.025	
		昼間の1時間値が0.06ppmを超えた日数と時間数	(日)	3	5	6	2	5	0	0	1	0	0	0	0
			(時間)	14	22	19	10	8	0	0	3	0	0	0	0
		昼間の1時間値が0.12ppm以上の日数と時間数	(日)	0	0	0	0	0	0	0	0	0	0	0	0
			(時間)	0	0	0	0	0	0	0	0	0	0	0	0
昼間の1時間値の最高値 (ppm)	0.083	0.085	0.100	0.113	0.095	0.048	0.056	0.085	0.033	0.033	0.043	0.053			
昼間の日最高1時間値の月間平均値 (ppm)	0.048	0.044	0.048	0.031	0.033	0.022	0.026	0.028	0.022	0.023	0.030	0.035			
大阪府 大宮中 学校		昼間測定日数 (日)	30	31	30	31	31	26	31	29	31	31	29	31	
		昼間測定時間 (時間)	439	452	443	453	458	365	447	411	457	453	426	452	
		昼間の1時間値の月平均値 (ppm)	0.029	0.030	0.037	0.019	0.021	0.015	0.016	0.014	0.016	0.017	0.023	0.027	
		昼間の1時間値が0.06ppmを超えた日数と時間数	(日)	4	9	13	5	6	1	2	0	0	0	0	1
			(時間)	13	31	46	19	15	1	3	0	0	0	0	1
		昼間の1時間値が0.12ppm以上の日数と時間数	(日)	0	0	1	0	0	0	0	0	0	0	0	0
			(時間)	0	0	4	0	0	0	0	0	0	0	0	0
昼間の1時間値の最高値 (ppm)	0.092	0.093	0.144	0.099	0.101	0.061	0.070	0.058	0.037	0.040	0.048	0.061			
昼間の日最高1時間値の月間平均値 (ppm)	0.046	0.049	0.063	0.037	0.045	0.027	0.028	0.026	0.027	0.027	0.034	0.039			

市町村	測定局	項 目	昭 和 62年										昭 和 63年		
			4 月	5 月	6 月	7 月	8 月	9 月	10 月	11 月	12 月	1 月	2 月	3 月	
大 阪	豊 小 学 校	昼 間 測 定 日 数 (日)	30	31	28	31	31	27	31	30	31	31	29	31	
		昼 間 測 定 時 間 (時間)	436	455	399	453	455	385	451	439	457	453	428	449	
		昼 間 の 1 時 間 値 の 月 平 均 値 (ppm)	0.021	0.020	0.027	0.017	0.013	0.017	0.017	0.015	0.015	0.016	0.023	0.025	
		昼間の1時間値が0.06ppmを超えた日数と時間数	(日)	2	3	6	5	2	0	1	2	0	0	0	0
			(時間)	5	5	20	24	2	0	2	3	0	0	0	0
		昼間の1時間値が0.12ppm以上の日数と時間数	(日)	0	0	0	0	0	0	0	0	0	0	0	0
			(時間)	0	0	0	0	0	0	0	0	0	0	0	0
		昼 間 の 1 時 間 値 の 最 高 値 (ppm)	0.083	0.077	0.083	0.094	0.074	0.053	0.070	0.074	0.040	0.036	0.047	0.047	
昼間の日最高1時間値の月間平均値 (ppm)	0.036	0.034	0.044	0.032	0.028	0.029	0.030	0.027	0.025	0.025	0.034	0.037			
大 阪	南 塚 中 学 校	昼 間 測 定 日 数 (日)	30	31	30	31	31	30	31	28	31	31	29	31	
		昼 間 測 定 時 間 (時間)	429	453	438	454	453	439	453	395	452	454	427	442	
		昼 間 の 1 時 間 値 の 月 平 均 値 (ppm)	0.026	0.027	0.031	0.018	0.018	0.015	0.012	0.014	0.014	0.016	0.020	0.020	
		昼間の1時間値が0.06ppmを超えた日数と時間数	(日)	5	8	9	3	5	0	0	0	0	0	0	0
			(時間)	12	20	32	19	11	0	0	0	0	0	0	0
		昼間の1時間値が0.12ppm以上の日数と時間数	(日)	0	0	0	0	0	0	0	0	0	0	0	0
			(時間)	0	0	0	0	0	0	0	0	0	0	0	0
		昼 間 の 1 時 間 値 の 最 高 値 (ppm)	0.074	0.078	0.102	0.118	0.092	0.058	0.060	0.051	0.032	0.034	0.042	0.053	
昼間の日最高1時間値の月間平均値 (ppm)	0.044	0.046	0.053	0.037	0.039	0.028	0.021	0.025	0.022	0.023	0.030	0.032			
大 阪	摂 勝 中 学 校	昼 間 測 定 日 数 (日)	30	31	30	31	31	30	31	30	31	31	29	31	
		昼 間 測 定 時 間 (時間)	437	454	441	451	454	437	447	420	442	455	426	451	
		昼 間 の 1 時 間 値 の 月 平 均 値 (ppm)	0.029	0.032	0.037	0.018	0.021	0.020	0.020	0.011	0.013	0.018	0.023	0.027	
		昼間の1時間値が0.06ppmを超えた日数と時間数	(日)	6	13	14	3	6	3	3	1	0	0	0	1
			(時間)	15	50	58	17	21	5	10	2	0	0	0	1
		昼間の1時間値が0.12ppm以上の日数と時間数	(日)	0	0	1	1	0	0	0	0	0	0	0	0
			(時間)	0	0	3	2	0	0	0	0	0	0	0	0
		昼 間 の 1 時 間 値 の 最 高 値 (ppm)	0.089	0.095	0.125	0.133	0.114	0.074	0.087	0.076	0.039	0.042	0.049	0.061	
昼間の日最高1時間値の月間平均値 (ppm)	0.050	0.054	0.064	0.036	0.045	0.035	0.037	0.022	0.022	0.028	0.035	0.041			

オキシダント (Ox : 月間値)

市町村	測定局	項目	昭和62年												昭和63年		
			4月	5月	6月	7月	8月	9月	10月	11月	12月	1月	2月	3月			
大阪府 今宮中学校		昼間測定日数 (日)	30	31	30	31	31	30	31	30	31	30	31	31	29	27	
		昼間測定時間 (時間)	433	452	440	454	455	438	439	435	457	451	428	377			
		昼間の1時間値の月平均値 (ppm)	0.025	0.029	0.035	0.014	0.013	0.014	0.015	0.012	0.011	0.015	0.018	0.021			
		昼間の1時間値が0.06ppmを超えた日数と時間数	(日)	3	8	12	3	2	0	0	0	0	0	0	0	0	
			(時間)	10	29	55	17	3	0	0	0	0	0	0	0		
		昼間の1時間値が0.12ppm以上の日数と時間数	(日)	0	0	0	0	0	0	0	0	0	0	0	0		
			(時間)	0	0	0	0	0	0	0	0	0	0	0	0		
		昼間の1時間値の最高値 (ppm)	0.080	0.091	0.099	0.098	0.073	0.051	0.052	0.056	0.029	0.040	0.042	0.050			
昼間の日最高1時間値の月間平均値 (ppm)	0.041	0.047	0.058	0.028	0.027	0.024	0.024	0.023	0.020	0.023	0.029	0.033					
大阪府 堀江小学校		昼間測定日数 (日)	30	31	30	31	31	21	31	30	31	31	31	29	31		
		昼間測定時間 (時間)	439	457	438	457	453	300	444	424	455	456	426	448			
		昼間の1時間値の月平均値 (ppm)	0.026	0.023	0.024	0.016	0.017	0.013	0.014	0.012	0.013	0.015	0.020	0.022			
		昼間の1時間値が0.06ppmを超えた日数と時間数	(日)	4	4	5	4	5	1	2	1	0	0	0			
			(時間)	15	11	11	23	10	2	6	1	0	0	0			
		昼間の1時間値が0.12ppm以上の日数と時間数	(日)	0	0	0	0	0	0	0	0	0	0	0			
			(時間)	0	0	0	0	0	0	0	0	0	0	0			
		昼間の1時間値の最高値 (ppm)	0.084	0.081	0.105	0.104	0.100	0.068	0.073	0.065	0.037	0.035	0.042	0.054			
昼間の日最高1時間値の月間平均値 (ppm)	0.043	0.039	0.043	0.032	0.037	0.027	0.026	0.023	0.022	0.023	0.029	0.032					
大阪府 茨田北小学校		昼間測定日数 (日)	30	31	30	31	31	30	31	30	31	31	29	31			
		昼間測定時間 (時間)	434	455	441	450	458	438	451	429	450	455	427	443			
		昼間の1時間値の月平均値 (ppm)	0.036	0.032	0.030	0.019	0.017	0.013	0.015	0.013	0.014	0.017	0.026	0.030			
		昼間の1時間値が0.06ppmを超えた日数と時間数	(日)	11	11	10	5	5	0	3	1	0	0	0			
			(時間)	44	40	33	31	13	0	5	2	0	0	2			
		昼間の1時間値が0.12ppm以上の日数と時間数	(日)	0	0	0	0	0	0	0	0	0	0	0			
			(時間)	0	0	0	0	0	0	0	0	0	0	0			
		昼間の1時間値の最高値 (ppm)	0.101	0.103	0.117	0.097	0.114	0.041	0.091	0.077	0.032	0.044	0.057	0.062			
昼間の日最高1時間値の月間平均値 (ppm)	0.058	0.053	0.051	0.038	0.038	0.024	0.028	0.024	0.023	0.027	0.040	0.046					

市町村	測定局	項目	昭和62年										昭和63年		
			4月	5月	6月	7月	8月	9月	10月	11月	12月	1月	2月	3月	
大阪府	浪波中学校	昼間測定日数 (日)	30	31	30	31	31	30	31	26	31	31	29	31	
		昼間測定時間 (時間)	435	457	440	456	457	439	451	375	460	457	427	451	
		昼間の1時間値の月平均値 (ppm)	0.025	0.025	0.027	0.016	0.013	0.011	0.014	0.011	0.014	0.017	0.021	0.024	
		昼間の1時間値が0.06ppmを超えた日数と時間数	(日)	3	4	4	3	2	0	0	1	0	0	0	1
			(時間)	11	7	11	22	2	0	0	2	0	0	0	1
		昼間の1時間値が0.12ppm以上の日数と時間数	(日)	0	0	0	0	0	0	0	0	0	0	0	0
			(時間)	0	0	0	0	0	0	0	0	0	0	0	0
昼間の1時間値の最高値 (ppm)	0.079	0.076	0.113	0.114	0.068	0.050	0.056	0.073	0.041	0.044	0.045	0.062			
昼間の日最高1時間値の月間平均値 (ppm)	0.041	0.041	0.046	0.032	0.028	0.021	0.024	0.021	0.023	0.027	0.033	0.037			
堺市	府立大学	昼間測定日数 (日)	30	31	30	31	31	30	31	30	31	16	31		
		昼間測定時間 (時間)	442	455	436	455	448	438	455	431	457	453	207	447	
		昼間の1時間値の月平均値 (ppm)	0.040	0.044	0.046	0.023	0.028	0.036	0.031	0.019	0.018	0.021	0.026	0.031	
		昼間の1時間値が0.06ppmを超えた日数と時間数	(日)	19	19	21	9	12	17	12	2	1	0	0	3
			(時間)	75	97	106	45	43	69	37	5	1	0	0	7
		昼間の1時間値が0.12ppm以上の日数と時間数	(日)	0	0	1	0	0	3	0	0	0	0	0	0
			(時間)	0	0	2	0	0	3	0	0	0	0	0	0
昼間の1時間値の最高値 (ppm)	0.098	0.105	0.130	0.116	0.111	0.125	0.096	0.081	0.065	0.049	0.050	0.086			
昼間の日最高1時間値の月間平均値 (ppm)	0.063	0.067	0.073	0.042	0.055	0.065	0.055	0.037	0.033	0.032	0.037	0.046			
少林区	少林区	昼間測定日数 (日)	30	31	30	31	31	30	31	30	31	29	31		
		昼間測定時間 (時間)	450	452	437	444	450	450	449	428	465	450	435	449	
		昼間の1時間値の月平均値 (ppm)	0.021	0.026	0.030	0.015	0.016	0.017	0.012	0.012	0.014	0.017	0.024	0.023	
		昼間の1時間値が0.06ppmを超えた日数と時間数	(日)	0	5	8	4	3	4	0	1	0	0	0	1
			(時間)	0	10	26	16	3	7	0	1	0	0	0	1
		昼間の1時間値が0.12ppm以上の日数と時間数	(日)	0	0	0	0	0	0	0	0	0	0	0	0
			(時間)	0	0	0	0	0	0	0	0	0	0	0	0
昼間の1時間値の最高値 (ppm)	0.060	0.077	0.090	0.094	0.075	0.082	0.054	0.071	0.047	0.045	0.045	0.081			
昼間の日最高1時間値の月間平均値 (ppm)	0.034	0.042	0.051	0.028	0.033	0.035	0.022	0.024	0.025	0.024	0.035	0.036			

オキシダント (Ox : 月間値)

市町村	測定局	項目	昭和62年												昭和63年		
			4月	5月	6月	7月	8月	9月	10月	11月	12月	1月	2月	3月			
堺	浜寺	昼間測定日数 (日)	30	31	30	31	31	30	31	30	31	30	31	31	29	31	
		昼間測定時間 (時間)	420	441	424	442	443	440	433	420	454	438	421	453			
		昼間の1時間値の月平均値 (ppm)	0.026	0.030	0.030	0.017	0.015	0.023	0.014	0.012	0.015	0.015	0.020	0.018			
		昼間の1時間値が0.06ppmを超えた日数と時間数	(日)	2	8	7	6	2	2	0	0	0	0	0	1		
			(時間)	5	13	21	27	3	4	0	0	0	0	0	1		
		昼間の1時間値が0.12ppm以上の日数と時間数	(日)	0	0	0	0	0	0	0	0	0	0	0	0		
			(時間)	0	0	0	0	0	0	0	0	0	0	0	0		
昼間の1時間値の最高値 (ppm)	0.066	0.074	0.094	0.090	0.066	0.079	0.058	0.046	0.048	0.037	0.039	0.082					
昼間の日最高1時間値の月間平均値 (ppm)	0.042	0.046	0.049	0.032	0.030	0.041	0.027	0.024	0.026	0.023	0.031	0.032					
堺	石津	昼間測定日数 (日)	30	31	30	31	31	30	31	29	31	31	29	31			
		昼間測定時間 (時間)	441	449	423	439	452	450	453	417	465	450	435	448			
		昼間の1時間値の月平均値 (ppm)	0.024	0.026	0.029	0.016	0.013	0.023	0.018	0.011	0.017	0.019	0.024	0.026			
		昼間の1時間値が0.06ppmを超えた日数と時間数	(日)	1	4	4	5	1	4	0	1	0	0	0	1		
			(時間)	2	6	13	20	3	13	0	1	0	0	0	1		
		昼間の1時間値が0.12ppm以上の日数と時間数	(日)	0	0	0	0	0	0	0	0	0	0	0	0		
			(時間)	0	0	0	0	0	0	0	0	0	0	0	0		
昼間の1時間値の最高値 (ppm)	0.072	0.070	0.093	0.089	0.094	0.111	0.057	0.065	0.047	0.044	0.048	0.076					
昼間の日最高1時間値の月間平均値 (ppm)	0.040	0.042	0.047	0.028	0.027	0.044	0.033	0.023	0.029	0.028	0.036	0.041					
堺	金岡	昼間測定日数 (日)	22	31	30	31	31	30	31	29	31	31	29	31			
		昼間測定時間 (時間)	329	452	418	453	435	450	452	413	462	437	435	449			
		昼間の1時間値の月平均値 (ppm)	0.017	0.028	0.033	0.017	0.017	0.021	0.017	0.011	0.014	0.020	0.028	0.030			
		昼間の1時間値が0.06ppmを超えた日数と時間数	(日)	0	5	13	7	5	5	2	0	1	0	0	3		
			(時間)	0	11	40	25	7	13	3	0	1	0	0	8		
		昼間の1時間値が0.12ppm以上の日数と時間数	(日)	0	0	0	0	0	0	0	0	0	0	0	0		
			(時間)	0	0	0	0	0	0	0	0	0	0	0	0		
昼間の1時間値の最高値 (ppm)	0.060	0.076	0.089	0.100	0.084	0.091	0.065	0.053	0.062	0.047	0.052	0.085					
昼間の日最高1時間値の月間平均値 (ppm)	0.029	0.044	0.055	0.034	0.036	0.039	0.032	0.024	0.029	0.030	0.041	0.046					

市町村	測定局	項目	昭・和 62年												昭・和 63年		
			4月	5月	6月	7月	8月	9月	10月	11月	12月	1月	2月	3月			
堺	三宝	昼間測定日数 (日)	27	31	30	31	31	30	31	30	31	31	29	31			
		昼間測定時間 (時間)	379	440	424	441	457	425	440	419	458	443	426	456			
		昼間の1時間値の月平均値 (ppm)	0.025	0.024	0.026	0.014	0.015	0.015	0.010	0.009	0.014	0.012	0.019	0.018			
		昼間の1時間値が0.06ppmを超えた日数と時間数	(日)	1	2	4	4	4	0	0	0	0	0	0			
			(時間)	1	2	10	15	4	0	0	0	0	0	0			
		昼間の1時間値が0.12ppm以上の日数と時間数	(日)	0	0	0	0	0	0	0	0	0	0	0			
			(時間)	0	0	0	0	0	0	0	0	0	0	0			
		昼間の1時間値の最高値 (ppm)	0.063	0.072	0.080	0.083	0.078	0.058	0.036	0.059	0.053	0.032	0.037	0.057			
昼間の日最高1時間値の月間平均値 (ppm)	0.040	0.039	0.045	0.028	0.031	0.028	0.019	0.017	0.021	0.018	0.028	0.029					
堺	岩塚合	昼間測定日数 (日)	30	31	30	31	31	30	31	30	31	29	31				
		昼間測定時間 (時間)	409	429	409	434	444	405	443	435	464	450	435	454			
		昼間の1時間値の月平均値 (ppm)	0.032	0.036	0.039	0.020	0.020	0.022	0.018	0.021	0.027	0.029	0.034	0.038			
		昼間の1時間値が0.06ppmを超えた日数と時間数	(日)	5	10	14	7	8	7	2	4	4	2	1	11		
			(時間)	12	44	54	35	13	19	3	9	9	3	1	31		
		昼間の1時間値が0.12ppm以上の日数と時間数	(日)	0	0	0	0	0	0	0	0	0	0	0			
			(時間)	0	0	0	0	0	0	0	0	0	0	0			
		昼間の1時間値の最高値 (ppm)	0.079	0.095	0.115	0.106	0.074	0.112	0.066	0.088	0.069	0.069	0.061	0.088			
昼間の日最高1時間値の月間平均値 (ppm)	0.047	0.055	0.063	0.037	0.041	0.043	0.036	0.040	0.044	0.043	0.048	0.053					
堺	登美丘	昼間測定日数 (日)	30	31	30	31	31	30	31	30	31	29	31				
		昼間測定時間 (時間)	435	439	411	438	451	419	441	415	453	438	420	436			
		昼間の1時間値の月平均値 (ppm)	0.032	0.033	0.045	0.024	0.021	0.025	0.020	0.014	0.018	0.021	0.025	0.029			
		昼間の1時間値が0.06ppmを超えた日数と時間数	(日)	7	10	18	9	9	7	3	2	0	0	3			
			(時間)	18	39	88	48	20	19	9	3	0	0	7			
		昼間の1時間値が0.12ppm以上の日数と時間数	(日)	0	0	2	1	0	0	0	0	0	0	0			
			(時間)	0	0	5	2	0	0	0	0	0	0	0			
		昼間の1時間値の最高値 (ppm)	0.072	0.085	0.134	0.131	0.091	0.118	0.092	0.068	0.056	0.048	0.045	0.071			
昼間の日最高1時間値の月間平均値 (ppm)	0.050	0.053	0.073	0.045	0.044	0.048	0.038	0.031	0.034	0.032	0.037	0.043					

オキシダント (Ox : 月間値)

市町村	測定局	項目	昭和62年										昭和63年		
			4月	5月	6月	7月	8月	9月	10月	11月	12月	1月	2月	3月	
豊野中田		昼間測定日数 (日)	30	31	30	31	31	30	31	28	30	31	29	31	
		昼間測定時間 (時間)	422	447	442	455	451	436	448	379	419	450	426	452	
		昼間の1時間値の月平均値 (ppm)	0.028	0.025	0.032	0.016	0.018	0.021	0.010	0.011	0.016	0.015	0.018	0.020	
		昼間の1時間値が0.06ppmを超えた日数と時間数	(日)	3	2	10	7	6	4	0	0	0	0	0	0
			(時間)	11	7	35	16	15	7	0	0	0	0	0	0
		昼間の1時間値が0.12ppm以上の日数と時間数	(日)	0	0	0	0	0	0	0	0	0	0	0	0
			(時間)	0	0	0	0	0	0	0	0	0	0	0	0
		昼間の1時間値の最高値 (ppm)	0.083	0.077	0.112	0.082	0.087	0.084	0.053	0.030	0.040	0.042	0.040	0.048	
昼間の日最高1時間値の月間平均値 (ppm)	0.043	0.042	0.056	0.034	0.041	0.039	0.019	0.019	0.026	0.024	0.027	0.031			
豊千中成		昼間測定日数 (日)	30	31	30	30	31	30	31	29	31	31	29	31	
		昼間測定時間 (時間)	404	455	440	435	457	440	454	408	447	456	426	443	
		昼間の1時間値の月平均値 (ppm)	0.028	0.031	0.035	0.015	0.016	0.021	0.019	0.010	0.011	0.018	0.020	0.024	
		昼間の1時間値が0.06ppmを超えた日数と時間数	(日)	4	10	13	6	5	3	2	0	0	0	0	0
			(時間)	16	37	51	25	10	9	3	0	0	0	0	0
		昼間の1時間値が0.12ppm以上の日数と時間数	(日)	0	0	0	0	0	0	0	0	0	0	0	0
			(時間)	0	0	0	0	0	0	0	0	0	0	0	0
		昼間の1時間値の最高値 (ppm)	0.086	0.090	0.112	0.095	0.099	0.080	0.076	0.038	0.035	0.041	0.040	0.052	
昼間の日最高1時間値の月間平均値 (ppm)	0.045	0.052	0.060	0.032	0.038	0.039	0.034	0.017	0.017	0.028	0.030	0.035			
吹田保健所		昼間測定日数 (日)	30	31	30	31	31	30	31	30	31	31	24	21	
		昼間測定時間 (時間)	439	454	442	454	453	437	452	432	454	453	339	301	
		昼間の1時間値の月平均値 (ppm)	0.036	0.043	0.048	0.019	0.022	0.027	0.021	0.018	0.012	0.012	0.013	0.024	
		昼間の1時間値が0.06ppmを超えた日数と時間数	(日)	12	16	19	4	6	6	2	0	0	0	0	0
			(時間)	39	95	112	12	18	16	2	0	0	0	0	0
		昼間の1時間値が0.12ppm以上の日数と時間数	(日)	0	1	4	0	1	0	0	0	0	0	0	0
			(時間)	0	5	11	0	1	0	0	0	0	0	0	0
		昼間の1時間値の最高値 (ppm)	0.097	0.134	0.158	0.076	0.122	0.086	0.070	0.060	0.034	0.035	0.039	0.056	
昼間の日最高1時間値の月間平均値 (ppm)	0.058	0.068	0.077	0.034	0.046	0.045	0.036	0.033	0.021	0.021	0.020	0.034			

市町村	測定局	項目	昭和62年										昭和63年		
			4月	5月	6月	7月	8月	9月	10月	11月	12月	1月	2月	3月	
吹田市 西消防署		昼間測定日数 (日)	27	31	30	31	31	30	29	30	28	29	29	30	
		昼間測定時間 (時間)	377	444	438	438	444	425	407	430	358	400	420	420	
		昼間の1時間値の月平均値 (ppm)	0.033	0.039	0.044	0.019	0.017	0.027	0.020	0.009	0.014	0.013	0.020	0.028	
		昼間の1時間値が0.06ppmを超えた日数と時間数	(日)	5	15	18	5	7	5	1	0	0	0	0	1
			(時間)	21	68	88	18	14	16	1	0	0	0	0	2
		昼間の1時間値が0.12ppm以上の日数と時間数	(日)	0	0	2	0	0	0	0	0	0	0	0	0
			(時間)	0	0	5	0	0	0	0	0	0	0	0	0
		昼間の1時間値の最高値 (ppm)	0.096	0.104	0.151	0.094	0.094	0.089	0.063	0.050	0.040	0.046	0.048	0.064	
昼間の日最高1時間値の月間平均値 (ppm)	0.051	0.064	0.074	0.035	0.040	0.046	0.036	0.021	0.024	0.023	0.032	0.041			
吹田市 北消防署		昼間測定日数 (日)	30	31	30	31	31	30	31	30	30	30	29	28	
		昼間測定時間 (時間)	439	450	445	448	456	438	457	432	426	428	430	402	
		昼間の1時間値の月平均値 (ppm)	0.038	0.043	0.048	0.020	0.021	0.029	0.028	0.021	0.017	0.025	0.031	0.034	
		昼間の1時間値が0.06ppmを超えた日数と時間数	(日)	13	16	18	5	7	5	5	1	0	0	0	0
			(時間)	43	87	104	15	24	19	13	1	0	0	0	0
		昼間の1時間値が0.12ppm以上の日数と時間数	(日)	0	1	3	0	0	0	0	0	0	0	0	0
			(時間)	0	4	8	0	0	0	0	0	0	0	0	0
		昼間の1時間値の最高値 (ppm)	0.096	0.132	0.180	0.104	0.101	0.079	0.095	0.062	0.039	0.049	0.054	0.060	
昼間の日最高1時間値の月間平均値 (ppm)	0.059	0.069	0.077	0.040	0.044	0.046	0.047	0.035	0.027	0.036	0.044	0.048			
泉大津 保健所		昼間測定日数 (日)	30	31	30	31	31	30	31	30	31	31	16	29	
		昼間測定時間 (時間)	437	453	438	452	451	437	448	436	453	452	229	417	
		昼間の1時間値の月平均値 (ppm)	0.028	0.031	0.038	0.020	0.018	0.036	0.026	0.018	0.014	0.016	0.020	0.024	
		昼間の1時間値が0.06ppmを超えた日数と時間数	(日)	4	7	13	8	4	16	7	1	0	0	0	1
			(時間)	13	23	70	34	9	73	19	1	0	0	0	1
		昼間の1時間値が0.12ppm以上の日数と時間数	(日)	0	0	0	0	0	2	0	0	0	0	0	0
			(時間)	0	0	0	0	0	4	0	0	0	0	0	0
		昼間の1時間値の最高値 (ppm)	0.080	0.104	0.116	0.107	0.073	0.144	0.080	0.062	0.035	0.046	0.044	0.061	
昼間の日最高1時間値の月間平均値 (ppm)	0.046	0.049	0.064	0.038	0.034	0.065	0.044	0.032	0.024	0.024	0.029	0.036			

オキシダント (Ox : 月間値)

市町村	測定局	項目	昭和62年										昭和63年		
			4月	5月	6月	7月	8月	9月	10月	11月	12月	1月	2月	3月	
泉大津市役所	泉大津市	昼間測定日数 (日)	29	31	30	31	30	30	31	28	31	30	25	29	
		昼間測定時間 (時間)	427	456	444	457	427	445	462	405	427	431	363	424	
		昼間の1時間値の月平均値 (ppm)	0.024	0.030	0.034	0.016	0.015	0.025	0.016	0.009	0.013	0.021	0.028	0.019	
		昼間の1時間値が0.06ppmを超えた日数と時間数	(日)	1	8	10	5	1	9	1	0	2	0	0	0
			(時間)	5	19	38	17	2	27	1	0	4	0	0	0
		昼間の1時間値が0.12ppm以上の日数と時間数	(日)	0	0	0	0	0	0	0	0	0	0	0	0
			(時間)	0	0	0	0	0	0	0	0	0	0	0	0
		昼間の1時間値の最高値 (ppm)	0.082	0.083	0.088	0.090	0.063	0.107	0.066	0.032	0.065	0.048	0.054	0.045	
昼間の日最高1時間値の月間平均値 (ppm)	0.038	0.047	0.055	0.031	0.029	0.046	0.027	0.017	0.022	0.030	0.038	0.028			
守口保健所	守口保健所	昼間測定日数 (日)	30	31	30	31	31	30	31	30	31	31	29	16	
		昼間測定時間 (時間)	437	452	437	455	457	440	453	438	454	455	425	222	
		昼間の1時間値の月平均値 (ppm)	0.040	0.039	0.048	0.024	0.021	0.028	0.023	0.018	0.018	0.020	0.026	0.032	
		昼間の1時間値が0.06ppmを超えた日数と時間数	(日)	16	16	19	8	5	6	4	1	0	0	0	2
			(時間)	65	69	110	41	17	24	6	2	0	0	0	2
		昼間の1時間値が0.12ppm以上の日数と時間数	(日)	0	0	3	0	1	0	0	0	0	0	0	0
			(時間)	0	0	10	0	1	0	0	0	0	0	0	0
		昼間の1時間値の最高値 (ppm)	0.104	0.113	0.171	0.101	0.127	0.099	0.075	0.075	0.042	0.045	0.059	0.062	
昼間の日最高1時間値の月間平均値 (ppm)	0.064	0.061	0.078	0.044	0.044	0.047	0.041	0.033	0.031	0.032	0.041	0.045			
守口測定局(金印)	守口測定局(金印)	昼間測定日数 (日)	30	31	30	31	31	30	31	30	31	15	20	20	
		昼間測定時間 (時間)	432	451	426	455	460	437	458	439	450	184	275	279	
		昼間の1時間値の月平均値 (ppm)	0.022	0.026	0.044	0.019	0.021	0.022	0.019	0.009	0.010	0.012	0.019	0.026	
		昼間の1時間値が0.06ppmを超えた日数と時間数	(日)	3	6	18	9	6	6	4	0	0	0	0	2
			(時間)	9	27	87	30	23	20	11	0	0	0	0	2
		昼間の1時間値が0.12ppm以上の日数と時間数	(日)	0	0	3	0	0	0	0	0	0	0	0	0
			(時間)	0	0	5	0	0	0	0	0	0	0	0	0
		昼間の1時間値の最高値 (ppm)	0.078	0.088	0.140	0.093	0.111	0.090	0.090	0.040	0.043	0.030	0.052	0.065	
昼間の日最高1時間値の月間平均値 (ppm)	0.039	0.045	0.072	0.041	0.046	0.041	0.037	0.019	0.018	0.018	0.028	0.042			

市町村	測定局	項目	昭和62年										昭和63年		
			4月	5月	6月	7月	8月	9月	10月	11月	12月	1月	2月	3月	
守口市	第二測定局(大田)	昼間測定日数 (日)	30	31	28	31	31	30	31	27	31	22	20	26	
		昼間測定時間 (時間)	440	457	386	457	457	441	455	371	415	292	245	344	
		昼間の1時間値の月平均値 (ppm)	0.023	0.021	0.029	0.017	0.014	0.020	0.014	0.008	0.007	0.008	0.016	0.019	
		昼間の1時間値が0.06ppmを超えた日数と時間数	(日)	3	4	10	7	6	5	0	0	0	0	0	0
			(時間)	10	10	40	26	13	8	0	0	0	0	0	0
		昼間の1時間値が0.12ppm以上の日数と時間数	(日)	0	0	0	0	0	0	0	0	0	0	0	0
			(時間)	0	0	0	0	0	0	0	0	0	0	0	0
		昼間の1時間値の最高値 (ppm)	0.080	0.076	0.106	0.086	0.083	0.074	0.055	0.043	0.032	0.032	0.045	0.050	
昼間の日最高1時間値の月間平均値 (ppm)	0.042	0.038	0.051	0.037	0.036	0.039	0.027	0.016	0.013	0.016	0.026	0.030			
枚方市役所		昼間測定日数 (日)	30	31	30	31	31	24	31	30	31	31	29	18	
		昼間測定時間 (時間)	439	454	435	452	453	335	452	425	449	454	422	250	
		昼間の1時間値の月平均値 (ppm)	0.040	0.041	0.043	0.026	0.025	0.030	0.028	0.021	0.019	0.020	0.026	0.028	
		昼間の1時間値が0.06ppmを超えた日数と時間数	(日)	15	17	16	12	11	6	8	2	0	0	0	0
			(時間)	58	83	73	48	33	17	24	5	0	0	0	0
		昼間の1時間値が0.12ppm以上の日数と時間数	(日)	0	1	0	1	2	0	0	0	0	0	0	0
			(時間)	0	1	0	1	2	0	0	0	0	0	0	0
		昼間の1時間値の最高値 (ppm)	0.115	0.125	0.119	0.122	0.140	0.086	0.101	0.072	0.043	0.042	0.051	0.058	
昼間の日最高1時間値の月間平均値 (ppm)	0.062	0.066	0.067	0.051	0.055	0.051	0.048	0.036	0.032	0.031	0.038	0.042			
枚方公園		昼間測定日数 (日)	30	31	30	31	31	30	31	30	31	31	29	16	
		昼間測定時間 (時間)	441	455	437	455	456	435	453	436	453	456	421	219	
		昼間の1時間値の月平均値 (ppm)	0.044	0.047	0.052	0.027	0.026	0.035	0.031	0.021	0.016	0.018	0.026	0.028	
		昼間の1時間値が0.06ppmを超えた日数と時間数	(日)	18	18	22	13	12	14	9	2	0	0	0	0
			(時間)	87	107	137	51	36	50	31	3	0	0	0	0
		昼間の1時間値が0.12ppm以上の日数と時間数	(日)	1	3	3	1	2	1	0	0	0	0	0	0
			(時間)	1	5	13	2	2	2	0	0	0	0	0	0
		昼間の1時間値の最高値 (ppm)	0.120	0.138	0.171	0.124	0.130	0.123	0.112	0.065	0.043	0.060	0.050	0.059	
昼間の日最高1時間値の月間平均値 (ppm)	0.068	0.073	0.082	0.052	0.058	0.059	0.053	0.041	0.030	0.030	0.038	0.041			

オキシダント (Ox : 月間値)

市町村	測定所	項目	昭和62年										昭和63年		
			4月	5月	6月	7月	8月	9月	10月	11月	12月	1月	2月	3月	
八尾	尾保健康所	昼間測定日数 (日)	30	31	30	30	31	30	31	29	31	31	29	16	
		昼間測定時間 (時間)	439	454	442	400	455	439	452	413	452	454	426	224	
		昼間の1時間値の月平均値 (ppm)	0.037	0.038	0.050	0.027	0.021	0.028	0.021	0.013	0.014	0.018	0.024	0.029	
		昼間の1時間値が0.06ppmを超えた日数と時間数	(日)	12	14	22	9	6	7	3	1	0	1	0	0
			(時間)	47	67	120	47	14	27	5	1	0	1	0	0
		昼間の1時間値が0.12ppm以上の日数と時間数	(日)	0	0	6	1	0	0	0	0	0	0	0	0
			(時間)	0	0	16	3	0	0	0	0	0	0	0	0
		昼間の1時間値の最高値 (ppm)	0.101	0.117	0.184	0.128	0.092	0.095	0.077	0.061	0.044	0.063	0.052	0.060	
昼間の日最高1時間値の月間平均値 (ppm)	0.061	0.062	0.084	0.050	0.044	0.048	0.038	0.027	0.026	0.029	0.037	0.042			
八尾	志紀公園	昼間測定日数 (日)	29	28	29	20	23	26	21	22	28	31	29	30	
		昼間測定時間 (時間)	408	377	368	235	261	305	254	289	345	441	414	417	
		昼間の1時間値の月平均値 (ppm)	0.015	0.020	0.019	0.009	0.011	0.011	0.013	0.005	0.002	0.003	0.004	0.008	
		昼間の1時間値が0.06ppmを超えた日数と時間数	(日)	0	1	2	0	1	0	3	0	0	0	0	0
			(時間)	0	4	4	0	1	0	5	0	0	0	0	0
		昼間の1時間値が0.12ppm以上の日数と時間数	(日)	0	0	0	0	0	0	0	0	0	0	0	0
			(時間)	0	0	0	0	0	0	0	0	0	0	0	0
		昼間の1時間値の最高値 (ppm)	0.053	0.079	0.062	0.054	0.064	0.043	0.069	0.037	0.025	0.019	0.018	0.024	
昼間の日最高1時間値の月間平均値 (ppm)	0.028	0.033	0.034	0.018	0.027	0.020	0.029	0.013	0.006	0.006	0.009	0.014			
徳島川	徳島川市役所	昼間測定日数 (日)	30	31	30	31	31	30	31	30	31	31	29	17	
		昼間測定時間 (時間)	441	453	434	454	447	432	445	432	454	452	423	235	
		昼間の1時間値の月平均値 (ppm)	0.042	0.042	0.050	0.026	0.028	0.030	0.019	0.018	0.017	0.020	0.026	0.031	
		昼間の1時間値が0.06ppmを超えた日数と時間数	(日)	15	16	19	12	12	9	1	0	0	0	0	1
			(時間)	75	92	124	50	42	29	1	0	0	0	0	2
		昼間の1時間値が0.12ppm以上の日数と時間数	(日)	0	1	3	0	3	0	0	0	0	0	0	0
			(時間)	0	1	10	0	4	0	0	0	0	0	0	0
		昼間の1時間値の最高値 (ppm)	0.106	0.125	0.165	0.112	0.145	0.105	0.071	0.059	0.042	0.045	0.056	0.064	
昼間の日最高1時間値の月間平均値 (ppm)	0.066	0.068	0.079	0.052	0.060	0.051	0.033	0.031	0.030	0.033	0.039	0.046			

市町村	測定局	項目	昭和62年										昭和63年		
			4月	5月	6月	7月	8月	9月	10月	11月	12月	1月	2月	3月	
松原	大塚給食センター1	昼間測定日数 (日)	30	31	29	31	30	30	23	30	31	28	29	31	
		昼間測定時間 (時間)	440	465	418	458	429	443	328	450	452	403	415	449	
		昼間の1時間値の月平均値 (ppm)	0.036	0.031	0.042	0.025	0.028	0.027	0.026	0.017	0.017	0.018	0.023	0.021	
		昼間の1時間値が0.06ppmを超えた日数と時間数	(日)	18	12	21	10	10	10	3	3	0	0	0	1
			(時間)	71	44	97	55	37	29	13	6	0	0	0	2
		昼間の1時間値が0.12ppm以上の日数と時間数	(日)	0	0	4	1	0	0	0	0	0	0	0	0
			(時間)	0	0	8	3	0	0	0	0	0	0	0	0
		昼間の1時間値の最高値 (ppm)	0.107	0.105	0.151	0.154	0.104	0.103	0.094	0.088	0.049	0.054	0.046	0.063	
昼間の日最高1時間値の月間平均値 (ppm)	0.063	0.054	0.076	0.049	0.054	0.049	0.043	0.036	0.031	0.029	0.035	0.035			
大東	市役所	昼間測定日数 (日)	30	31	30	31	31	28	31	30	30	31	29	16	
		昼間測定時間 (時間)	437	455	440	454	456	407	452	435	428	456	421	222	
		昼間の1時間値の月平均値 (ppm)	0.039	0.045	0.053	0.029	0.025	0.032	0.027	0.019	0.014	0.017	0.016	0.030	
		昼間の1時間値が0.06ppmを超えた日数と時間数	(日)	16	18	23	12	10	10	6	4	0	0	0	0
			(時間)	59	101	151	60	31	38	12	5	0	0	0	0
		昼間の1時間値が0.12ppm以上の日数と時間数	(日)	0	3	4	0	0	0	0	0	0	0	0	0
			(時間)	0	7	13	0	0	0	0	0	0	0	0	0
		昼間の1時間値の最高値 (ppm)	0.115	0.136	0.168	0.119	0.119	0.099	0.088	0.072	0.040	0.046	0.042	0.054	
昼間の日最高1時間値の月間平均値 (ppm)	0.065	0.073	0.084	0.054	0.053	0.053	0.046	0.035	0.024	0.027	0.025	0.041			
門真	市役所	昼間測定日数 (日)	30	31	30	31	31	30	31	30	28	31	29	31	
		昼間測定時間 (時間)	442	459	419	459	460	443	449	450	414	456	427	449	
		昼間の1時間値の月平均値 (ppm)	0.026	0.027	0.031	0.021	0.016	0.018	0.014	0.007	0.011	0.012	0.020	0.032	
		昼間の1時間値が0.06ppmを超えた日数と時間数	(日)	4	5	7	6	3	0	0	0	0	1	4	
			(時間)	14	22	25	28	9	0	0	0	0	1	9	
		昼間の1時間値が0.12ppm以上の日数と時間数	(日)	0	0	0	0	0	0	0	0	0	0	0	
			(時間)	0	0	0	0	0	0	0	0	0	0	0	
		昼間の1時間値の最高値 (ppm)	0.084	0.094	0.116	0.100	0.101	0.047	0.055	0.024	0.035	0.036	0.062	0.081	
昼間の日最高1時間値の月間平均値 (ppm)	0.042	0.044	0.050	0.038	0.033	0.030	0.025	0.012	0.018	0.019	0.030	0.047			

オキシダント (Ox : 月間値)

市町村	測定所	項目	昭和62年										昭和63年		
			4月	5月	6月	7月	8月	9月	10月	11月	12月	1月	2月	3月	
高石 中学校		昼間測定日数 (日)	25	31	30	31	31	30	31	30	31	31	17	29	
		昼間測定時間 (時間)	338	451	437	453	453	441	452	436	453	454	243	418	
		昼間の1時間値の月平均値 (ppm)	0.038	0.045	0.053	0.029	0.031	0.040	0.033	0.021	0.020	0.023	0.031	0.033	
		昼間の1時間値が0.06ppmを超えた日数と時間数	(日)	10	19	25	11	13	19	12	2	0	0	0	5
			(時間)	47	117	160	63	59	94	56	4	0	0	0	11
		昼間の1時間値が0.12ppm以上の日数と時間数	(日)	0	1	4	2	1	3	0	0	0	0	0	0
			(時間)	0	1	11	7	1	8	0	0	0	0	0	0
		昼間の1時間値の最高値 (ppm)	0.093	0.127	0.144	0.143	0.167	0.171	0.105	0.105	0.056	0.050	0.049	0.084	
昼間の日最高1時間値の月間平均値 (ppm)	0.058	0.071	0.086	0.053	0.061	0.075	0.057	0.041	0.036	0.034	0.042	0.050			
高石 市 公害 監視 センター		昼間測定日数 (日)	30	31	30	31	31	30	31	30	31	31	29	31	
		昼間測定時間 (時間)	416	447	439	450	450	431	442	432	448	447	422	446	
		昼間の1時間値の月平均値 (ppm)	0.037	0.044	0.053	0.029	0.029	0.036	0.027	0.015	0.017	0.018	0.027	0.024	
		昼間の1時間値が0.06ppmを超えた日数と時間数	(日)	18	19	26	12	11	15	6	0	0	0	0	2
			(時間)	72	115	164	67	55	73	24	0	0	0	0	3
		昼間の1時間値が0.12ppm以上の日数と時間数	(日)	0	2	5	3	2	3	0	0	0	0	0	0
			(時間)	0	3	15	14	3	5	0	0	0	0	0	0
		昼間の1時間値の最高値 (ppm)	0.097	0.125	0.154	0.150	0.155	0.161	0.086	0.057	0.044	0.046	0.052	0.065	
昼間の日最高1時間値の月間平均値 (ppm)	0.061	0.073	0.089	0.056	0.058	0.068	0.047	0.028	0.029	0.026	0.038	0.036			
高石 学園		昼間測定日数 (日)	30	31	30	31	31	30	31	30	31	31	29	31	
		昼間測定時間 (時間)	422	454	442	456	440	441	451	445	457	457	427	457	
		昼間の1時間値の月平均値 (ppm)	0.039	0.043	0.052	0.032	0.028	0.038	0.030	0.019	0.019	0.021	0.030	0.032	
		昼間の1時間値が0.06ppmを超えた日数と時間数	(日)	19	20	26	12	9	17	10	2	0	0	0	5
			(時間)	64	95	154	72	44	81	36	2	0	0	0	10
		昼間の1時間値が0.12ppm以上の日数と時間数	(日)	0	1	3	3	1	1	0	0	0	0	0	0
			(時間)	0	1	7	14	2	3	0	0	0	0	0	0
		昼間の1時間値の最高値 (ppm)	0.095	0.120	0.136	0.160	0.133	0.153	0.097	0.073	0.054	0.048	0.052	0.091	
昼間の日最高1時間値の月間平均値 (ppm)	0.062	0.068	0.083	0.057	0.053	0.070	0.051	0.037	0.033	0.032	0.042	0.049			

市町村	測定局	項目	昭和62年										昭和63年		
			4月	5月	6月	7月	8月	9月	10月	11月	12月	1月	2月	3月	
高石	高鷗小学校	昼間測定日数 (日)	30	31	30	31	31	30	31	30	31	31	29	8	
		昼間測定時間 (時間)	420	457	441	455	457	439	454	443	452	459	427	109	
		昼間の1時間値の月平均値 (ppm)	0.037	0.039	0.048	0.029	0.031	0.038	0.029	0.019	0.021	0.024	0.031	0.030	
		昼間の1時間値が0.06ppmを超えた日数と時間数	(日)	14	16	25	12	16	17	9	0	0	0	0	0
			(時間)	46	75	135	70	62	84	33	0	0	0	0	0
		昼間の1時間値が0.12ppm以上の日数と時間数	(日)	0	0	3	3	1	2	0	0	0	0	0	0
			(時間)	0	0	7	10	1	6	0	0	0	0	0	0
		昼間の1時間値の最高値 (ppm)	0.096	0.103	0.134	0.139	0.134	0.147	0.094	0.052	0.055	0.050	0.056	0.059	
昼間の日最高1時間値の月間平均値 (ppm)	0.060	0.063	0.079	0.055	0.061	0.070	0.050	0.036	0.036	0.035	0.044	0.043			
高石	取石小学校	昼間測定日数 (日)	30	31	30	31	31	30	31	30	31	31	29	8	
		昼間測定時間 (時間)	419	431	440	454	457	439	449	434	455	453	426	111	
		昼間の1時間値の月平均値 (ppm)	0.041	0.043	0.055	0.033	0.034	0.041	0.029	0.019	0.017	0.022	0.031	0.030	
		昼間の1時間値が0.06ppmを超えた日数と時間数	(日)	19	16	25	12	17	16	7	1	0	0	0	0
			(時間)	77	94	181	78	69	88	25	1	0	0	0	0
		昼間の1時間値が0.12ppm以上の日数と時間数	(日)	0	0	4	5	1	3	0	0	0	0	0	0
			(時間)	0	0	9	16	1	7	0	0	0	0	0	0
		昼間の1時間値の最高値 (ppm)	0.097	0.116	0.143	0.147	0.146	0.156	0.092	0.080	0.047	0.057	0.056	0.057	
昼間の日最高1時間値の月間平均値 (ppm)	0.064	0.066	0.089	0.059	0.065	0.072	0.049	0.035	0.030	0.033	0.044	0.044			
東大阪	東大阪市西保健所	昼間測定日数 (日)	30	31	30	31	31	30	31	30	31	31	29	16	
		昼間測定時間 (時間)	440	454	436	455	454	437	452	420	450	454	425	217	
		昼間の1時間値の月平均値 (ppm)	0.036	0.037	0.045	0.030	0.027	0.035	0.027	0.019	0.018	0.019	0.024	0.029	
		昼間の1時間値が0.06ppmを超えた日数と時間数	(日)	13	12	19	14	9	12	7	2	0	0	0	2
			(時間)	49	55	99	74	28	54	22	5	0	0	0	2
		昼間の1時間値が0.12ppm以上の日数と時間数	(日)	0	0	5	2	1	0	1	0	0	0	0	0
			(時間)	0	0	10	3	1	0	1	0	0	0	0	0
		昼間の1時間値の最高値 (ppm)	0.099	0.112	0.143	0.128	0.153	0.107	0.132	0.072	0.048	0.045	0.052	0.061	
昼間の日最高1時間値の月間平均値 (ppm)	0.060	0.062	0.075	0.058	0.057	0.058	0.052	0.034	0.031	0.030	0.036	0.042			

オキシダント (Ox : 月間値)

市町村	測定局	項目	昭和62年										昭和63年		
			4月	5月	6月	7月	8月	9月	10月	11月	12月	1月	2月	3月	
東大坂市東支所		昼間測定日数 (日)	30	31	30	31	31	30	31	30	31	31	29	12	
		昼間測定時間 (時間)	440	458	441	454	456	440	452	436	453	455	427	164	
		昼間の1時間値の月平均値 (ppm)	0.043	0.047	0.050	0.031	0.029	0.035	0.034	0.023	0.018	0.020	0.024	0.031	
		昼間の1時間値が0.06ppmを超えた日数と時間数	(日)	19	19	19	14	12	10	7	4	0	1	0	0
			(時間)	88	115	126	71	42	47	35	12	0	1	0	0
		昼間の1時間値が0.12ppm以上の日数と時間数	(日)	1	3	4	1	1	0	2	0	0	0	0	0
			(時間)	1	4	13	3	1	0	2	0	0	0	0	0
		昼間の1時間値の最高値 (ppm)	0.124	0.140	0.169	0.133	0.145	0.096	0.157	0.085	0.051	0.061	0.050	0.058	
昼間の日最高1時間値の月間平均値 (ppm)	0.070	0.075	0.080	0.060	0.061	0.056	0.060	0.043	0.032	0.033	0.036	0.040			
交野市役所		昼間測定日数 (日)	28	30	26	25	31	30	27	28	31	31	29	26	
		昼間測定時間 (時間)	388	418	369	363	465	444	386	384	459	447	423	374	
		昼間の1時間値の月平均値 (ppm)	0.016	0.016	0.034	0.013	0.015	0.023	0.032	0.017	0.019	0.012	0.019	0.020	
		昼間の1時間値が0.06ppmを超えた日数と時間数	(日)	0	0	10	3	4	3	2	0	0	0	0	0
			(時間)	0	0	38	6	7	4	3	0	0	0	0	0
		昼間の1時間値が0.12ppm以上の日数と時間数	(日)	0	0	0	0	0	0	0	0	0	0	0	0
			(時間)	0	0	0	0	0	0	0	0	0	0	0	0
		昼間の1時間値の最高値 (ppm)	0.050	0.055	0.116	0.098	0.110	0.080	0.074	0.046	0.042	0.029	0.055	0.037	
昼間の日最高1時間値の月間平均値 (ppm)	0.027	0.026	0.053	0.030	0.036	0.039	0.045	0.028	0.029	0.020	0.029	0.028			
岸和小学用		昼間測定日数 (日)	29	31	30	31	31	16	31	30	31	31	29	31	
		昼間測定時間 (時間)	409	459	447	462	462	225	461	448	462	454	432	463	
		昼間の1時間値の月平均値 (ppm)	0.028	0.033	0.039	0.018	0.019	0.027	0.024	0.011	0.015	0.018	0.023	0.026	
		昼間の1時間値が0.06ppmを超えた日数と時間数	(日)	8	14	17	7	3	3	6	0	0	0	0	1
			(時間)	19	53	82	37	13	16	25	0	0	0	0	3
		昼間の1時間値が0.12ppm以上の日数と時間数	(日)	0	0	0	0	0	0	0	0	0	0	0	0
			(時間)	0	0	0	0	0	0	0	0	0	0	0	0
		昼間の1時間値の最高値 (ppm)	0.080	0.093	0.116	0.106	0.090	0.110	0.086	0.038	0.048	0.040	0.052	0.064	
昼間の日最高1時間値の月間平均値 (ppm)	0.050	0.056	0.065	0.035	0.037	0.050	0.044	0.022	0.027	0.027	0.034	0.041			

市町村	測定局	項目	昭和62年										昭和63年		
			4月	5月	6月	7月	8月	9月	10月	11月	12月	1月	2月	3月	
池田市 立南 細倉 会館		昼間測定日数 (日)	30	31	30	31	31	30	31	30	31	31	24	20	
		昼間測定時間 (時間)	438	452	440	455	452	439	452	435	451	452	345	286	
		昼間の1時間値の月平均値 (ppm)	0.047	0.053	0.056	0.026	0.029	0.040	0.038	0.027	0.020	0.022	0.032	0.042	
		昼間の1時間値が0.06ppmを超えた日数と時間数	(日)	16	21	22	7	11	12	9	1	0	0	0	1
			(時間)	94	138	140	29	40	58	36	4	0	0	0	2
		昼間の1時間値が0.12ppm以上の日数と時間数	(日)	0	4	3	0	0	0	0	0	0	0	0	0
			(時間)	0	8	8	0	0	0	0	0	0	0	0	0
		昼間の1時間値の最高値 (ppm)	0.115	0.143	0.182	0.114	0.113	0.101	0.094	0.070	0.043	0.044	0.048	0.062	
昼間の日最高1時間値の月間平均値 (ppm)	0.067	0.077	0.081	0.046	0.055	0.059	0.054	0.042	0.032	0.031	0.041	0.052			
高槻市 柳南		昼間測定日数 (日)	24	20	29	31	31	30	31	22	31	31	29	31	
		昼間測定時間 (時間)	348	287	415	461	451	431	459	310	444	459	430	454	
		昼間の1時間値の月平均値 (ppm)	0.044	0.044	0.047	0.021	0.022	0.030	0.022	0.012	0.014	0.007	0.014	0.026	
		昼間の1時間値が0.06ppmを超えた日数と時間数	(日)	16	11	18	7	7	9	5	0	0	0	0	0
			(時間)	95	69	108	28	23	33	11	0	0	0	0	0
		昼間の1時間値が0.12ppm以上の日数と時間数	(日)	1	2	2	0	1	0	0	0	0	0	0	0
			(時間)	1	12	8	0	2	0	0	0	0	0	0	0
		昼間の1時間値の最高値 (ppm)	0.124	0.202	0.169	0.113	0.141	0.081	0.074	0.057	0.043	0.020	0.047	0.055	
昼間の日最高1時間値の月間平均値 (ppm)	0.072	0.073	0.074	0.043	0.049	0.048	0.038	0.024	0.024	0.011	0.023	0.037			
貝塚市 消防署		昼間測定日数 (日)	30	31	30	28	31	30	31	30	31	31	16	28	
		昼間測定時間 (時間)	433	452	436	399	454	440	452	433	456	456	228	401	
		昼間の1時間値の月平均値 (ppm)	0.037	0.045	0.052	0.029	0.030	0.040	0.032	0.024	0.022	0.019	0.027	0.029	
		昼間の1時間値が0.06ppmを超えた日数と時間数	(日)	11	19	23	11	13	18	9	4	0	0	0	0
			(時間)	38	103	148	54	46	88	34	8	0	0	0	0
		昼間の1時間値が0.12ppm以上の日数と時間数	(日)	0	1	2	1	0	2	0	0	0	0	0	0
			(時間)	0	1	3	1	0	2	0	0	0	0	0	0
		昼間の1時間値の最高値 (ppm)	0.090	0.121	0.135	0.127	0.118	0.124	0.094	0.064	0.056	0.041	0.047	0.057	
昼間の日最高1時間値の月間平均値 (ppm)	0.056	0.068	0.082	0.052	0.055	0.070	0.052	0.044	0.035	0.027	0.036	0.040			

オキシダント (Ox : 月間値)

市町村	測定局	項目	昭和62年												昭和63年		
			4月	5月	6月	7月	8月	9月	10月	11月	12月	1月	2月	3月			
茨木市役所	茨木市	昼間測定日数 (日)	30	31	30	31	31	30	31	30	31	31	24	21			
		昼間測定時間 (時間)	440	454	443	455	434	440	453	433	449	454	342	300			
		昼間の1時間値の月平均値 (ppm)	0.034	0.038	0.044	0.018	0.022	0.024	0.021	0.016	0.017	0.019	0.024	0.031			
		昼間の1時間値が0.06ppmを超えた日数と時間数	(日)	8	15	14	4	8	3	1	0	0	0	0	0		
			(時間)	31	72	74	12	28	12	3	0	0	0	0	0		
		昼間の1時間値が0.12ppm以上の日数と時間数	(日)	0	1	3	0	1	0	0	0	0	0	0	0		
			(時間)	0	4	8	0	1	0	0	0	0	0	0	0		
		昼間の1時間値の最高値 (ppm)	0.089	0.137	0.181	0.089	0.126	0.079	0.073	0.052	0.039	0.041	0.045	0.058			
昼間の日最高1時間値の月間平均値 (ppm)	0.054	0.061	0.071	0.036	0.046	0.039	0.037	0.029	0.028	0.029	0.036	0.042					
泉佐野保健所	泉佐野	昼間測定日数 (日)	30	31	30	31	31	30	31	30	31	31	17	29			
		昼間測定時間 (時間)	439	455	440	453	440	440	455	434	457	454	244	414			
		昼間の1時間値の月平均値 (ppm)	0.030	0.031	0.037	0.022	0.021	0.029	0.025	0.019	0.016	0.018	0.021	0.022			
		昼間の1時間値が0.06ppmを超えた日数と時間数	(日)	5	5	12	6	4	10	3	1	0	0	0	0		
			(時間)	12	20	49	30	10	45	8	2	0	0	0	0		
		昼間の1時間値が0.12ppm以上の日数と時間数	(日)	0	0	0	0	0	0	0	0	0	0	0	0		
			(時間)	0	0	0	0	0	0	0	0	0	0	0	0		
		昼間の1時間値の最高値 (ppm)	0.087	0.108	0.105	0.110	0.079	0.103	0.075	0.071	0.035	0.038	0.039	0.058			
昼間の日最高1時間値の月間平均値 (ppm)	0.050	0.049	0.062	0.040	0.039	0.052	0.042	0.035	0.025	0.026	0.029	0.032					
泉佐野市役所	泉佐野	昼間測定日数 (日)	0	10	30	31	29	30	30	30	31	31	28	31			
		昼間測定時間 (時間)	0	150	442	459	418	448	430	441	456	452	403	458			
		昼間の1時間値の月平均値 (ppm)		0.011	0.018	0.015	0.019	0.013	0.014	0.010	0.013	0.009	0.009	0.014			
		昼間の1時間値が0.06ppmを超えた日数と時間数	(日)	0	0	0	2	3	2	1	0	0	0	0	0		
			(時間)	0	0	0	4	3	2	1	0	0	0	0	0		
		昼間の1時間値が0.12ppm以上の日数と時間数	(日)	0	0	0	0	0	0	0	0	0	0	0	0		
			(時間)	0	0	0	0	0	0	0	0	0	0	0	0		
		昼間の1時間値の最高値 (ppm)		0.032	0.058	0.091	0.068	0.066	0.061	0.033	0.041	0.030	0.027	0.033			
昼間の日最高1時間値の月間平均値 (ppm)		0.019	0.028	0.031	0.035	0.028	0.023	0.018	0.020	0.014	0.014	0.020					

市町村	測定局	項目	昭和62年										昭和63年		
			4月	5月	6月	7月	8月	9月	10月	11月	12月	1月	2月	3月	
富田林市改所	富田林市改所	昼間測定日数 (日)	30	31	30	31	31	30	31	30	31	31	31	17	31
		昼間測定時間 (時間)	441	454	438	455	451	428	455	433	457	455	233	456	
		昼間の1時間値の月平均値 (ppm)	0.048	0.052	0.066	0.038	0.036	0.037	0.037	0.023	0.017	0.019	0.026	0.025	
		昼間の1時間値が0.06ppmを超えた日数と時間数	(日)	21	23	26	13	19	17	19	3	0	0	0	0
			(時間)	135	158	223	91	77	63	81	12	0	0	0	0
		昼間の1時間値が0.12ppm以上の日数と時間数	(日)	0	3	12	7	4	2	2	0	0	0	0	0
			(時間)	0	7	37	23	6	3	2	0	0	0	0	0
		昼間の1時間値の最高値 (ppm)	0.117	0.146	0.207	0.191	0.142	0.144	0.130	0.088	0.049	0.058	0.049	0.060	
昼間の日最高1時間値の月間平均値 (ppm)	0.075	0.081	0.109	0.071	0.072	0.066	0.067	0.045	0.032	0.031	0.039	0.036			
和泉	石尾中学校	昼間測定日数 (日)	22	31	30	31	31	21	31	30	31	31	29	30	
		昼間測定時間 (時間)	303	446	438	459	458	298	454	443	446	444	426	428	
		昼間の1時間値の月平均値 (ppm)	0.033	0.034	0.040	0.021	0.022	0.027	0.022	0.014	0.013	0.014	0.019	0.023	
		昼間の1時間値が0.06ppmを超えた日数と時間数	(日)	5	8	17	6	6	6	3	1	1	0	0	0
			(時間)	14	39	74	29	14	17	6	1	1	0	0	0
		昼間の1時間値が0.12ppm以上の日数と時間数	(日)	0	0	0	0	0	0	0	0	0	0	0	0
			(時間)	0	0	0	0	0	0	0	0	0	0	0	0
		昼間の1時間値の最高値 (ppm)	0.080	0.091	0.104	0.110	0.078	0.080	0.070	0.062	0.062	0.030	0.038	0.056	
昼間の日最高1時間値の月間平均値 (ppm)	0.049	0.052	0.063	0.037	0.041	0.049	0.039	0.027	0.023	0.020	0.026	0.034			
和泉	幸小学校	昼間測定日数 (日)	30	31	30	22	31	30	31	27	31	31	29	31	
		昼間測定時間 (時間)	427	452	445	315	459	443	459	386	443	446	415	453	
		昼間の1時間値の月平均値 (ppm)	0.035	0.050	0.053	0.035	0.032	0.035	0.030	0.014	0.017	0.027	0.024	0.040	
		昼間の1時間値が0.06ppmを超えた日数と時間数	(日)	12	22	23	10	11	16	7	1	0	0	0	10
			(時間)	55	137	144	54	45	63	39	1	0	0	0	27
		昼間の1時間値が0.12ppm以上の日数と時間数	(日)	0	0	1	1	1	0	0	0	0	0	0	0
			(時間)	0	0	1	5	1	0	0	0	0	0	0	0
		昼間の1時間値の最高値 (ppm)	0.083	0.108	0.123	0.136	0.134	0.117	0.091	0.082	0.054	0.059	0.050	0.084	
昼間の日最高1時間値の月間平均値 (ppm)	0.053	0.070	0.077	0.060	0.056	0.063	0.047	0.031	0.030	0.037	0.034	0.053			

オキシダント (Ox : 月間値)

市町村	測定所	項目	昭和62年										昭和63年		
			4月	5月	6月	7月	8月	9月	10月	11月	12月	1月	2月	3月	
柏原	府立修徳学院	昼間測定日数 (日)	30	31	30	31	31	30	31	30	31	31	16	31	
		昼間測定時間 (時間)	442	455	438	455	452	440	454	435	447	457	218	452	
		昼間の1時間値の月平均値 (ppm)	0.042	0.045	0.051	0.025	0.029	0.031	0.029	0.023	0.016	0.016	0.022	0.033	
		昼間の1時間値が0.06ppmを超えた日数と時間数	(日)	18	18	23	9	15	11	7	3	0	0	0	2
			(時間)	90	104	137	50	45	31	22	10	0	0	0	5
		昼間の1時間値が0.12ppm以上の日数と時間数	(日)	1	3	6	0	0	0	0	0	0	0	0	0
			(時間)	1	5	14	0	0	0	0	0	0	0	0	0
昼間の1時間値の最高値 (ppm)	0.122	0.136	0.174	0.112	0.111	0.091	0.102	0.087	0.044	0.058	0.052	0.069			
昼間の日最高1時間値の月間平均値 (ppm)	0.067	0.073	0.086	0.048	0.062	0.053	0.054	0.042	0.032	0.027	0.033	0.048			
柏原	市役所	昼間測定日数 (日)	30	30	30	23	20	30	31	30	31	29	29	31	
		昼間測定時間 (時間)	437	436	431	310	283	443	456	434	445	404	432	445	
		昼間の1時間値の月平均値 (ppm)	0.029	0.030	0.038	0.028	0.016	0.020	0.019	0.017	0.011	0.013	0.020	0.023	
		昼間の1時間値が0.06ppmを超えた日数と時間数	(日)	7	6	14	6	1	1	4	1	0	0	0	0
			(時間)	17	20	56	45	2	5	8	1	0	0	0	0
		昼間の1時間値が0.12ppm以上の日数と時間数	(日)	0	0	1	2	0	0	0	0	0	0	0	0
			(時間)	0	0	2	5	0	0	0	0	0	0	0	0
昼間の1時間値の最高値 (ppm)	0.084	0.089	0.134	0.137	0.095	0.092	0.095	0.076	0.035	0.035	0.042	0.047			
昼間の日最高1時間値の月間平均値 (ppm)	0.048	0.048	0.065	0.051	0.036	0.033	0.038	0.031	0.021	0.022	0.031	0.033			
藤井寺	道明寺東小学校	昼間測定日数 (日)	19	24	30	6	31	30	31	29	31	31	29	31	
		昼間測定時間 (時間)	283	360	439	82	452	450	457	419	455	454	425	464	
		昼間の1時間値の月平均値 (ppm)	0.024	0.044	0.029	0.025	0.029	0.028	0.030	0.018	0.015	0.018	0.020	0.026	
		昼間の1時間値が0.06ppmを超えた日数と時間数	(日)	0	14	13	2	13	10	8	2	0	0	0	0
			(時間)	0	88	55	7	43	28	29	5	0	0	0	0
		昼間の1時間値が0.12ppm以上の日数と時間数	(日)	0	2	3	0	0	0	0	0	0	0	0	0
			(時間)	0	2	6	0	0	0	0	0	0	0	0	0
昼間の1時間値の最高値 (ppm)	0.054	0.141	0.154	0.113	0.113	0.097	0.109	0.077	0.043	0.054	0.045	0.057			
昼間の日最高1時間値の月間平均値 (ppm)	0.039	0.073	0.062	0.060	0.062	0.050	0.056	0.036	0.029	0.030	0.032	0.040			

オキシダント (Ox : 月間値)

市町村	測定局	項目	昭和62年										昭和63年		
			4月	5月	6月	7月	8月	9月	10月	11月	12月	1月	2月	3月	
島本町	役場	昼間測定日数 (日)	30	31	30	31	31	30	31	30	31	31	29	18	
		昼間測定時間 (時間)	438	441	438	456	454	437	453	435	454	437	423	251	
		昼間の1時間値の月平均値 (ppm)	0.043	0.043	0.049	0.023	0.027	0.031	0.027	0.020	0.018	0.020	0.025	0.025	
		昼間の1時間値が0.06ppmを超えた日数と時間数	(日)	17	18	22	12	10	9	10	0	0	0	0	0
			(時間)	82	102	114	30	46	38	25	0	0	0	0	0
		昼間の1時間値が0.12ppm以上の日数と時間数	(日)	0	2	3	1	1	0	0	0	0	0	0	0
			(時間)	0	4	6	1	2	0	0	0	0	0	0	0
		昼間の1時間値の最高値 (ppm)	0.114	0.130	0.161	0.121	0.156	0.117	0.085	0.057	0.043	0.045	0.048	0.050	
昼間の日最高1時間値の月間平均値 (ppm)	0.067	0.071	0.079	0.047	0.055	0.054	0.049	0.034	0.029	0.031	0.037	0.038			
熊取町	役場	昼間測定日数 (日)	0	15	30	21	31	30	26	30	29	31	29	31	
		昼間測定時間 (時間)	0	211	444	274	461	450	349	450	399	465	421	465	
		昼間の1時間値の月平均値 (ppm)		0.018	0.023	0.012	0.005	0.007	0.012	0.019	0.003	0.000	0.001	0.003	
		昼間の1時間値が0.06ppmを超えた日数と時間数	(日)	0	1	0	1	0	0	2	0	0	0	0	0
			(時間)	0	2	0	1	0	0	2	0	0	0	0	0
		昼間の1時間値が0.12ppm以上の日数と時間数	(日)	0	0	0	0	0	0	0	0	0	0	0	0
			(時間)	0	0	0	0	0	0	0	0	0	0	0	0
		昼間の1時間値の最高値 (ppm)		0.067	0.055	0.064	0.035	0.053	0.066	0.053	0.028	0.003	0.015	0.016	
昼間の日最高1時間値の月間平均値 (ppm)		0.031	0.038	0.026	0.013	0.016	0.023	0.030	0.006	0.000	0.003	0.007			
岬町	役場	昼間測定日数 (日)	30	31	30	31	31	30	31	25	31	31	29	31	
		昼間測定時間 (時間)	424	453	441	455	449	420	445	353	457	456	421	439	
		昼間の1時間値の月平均値 (ppm)	0.028	0.029	0.032	0.014	0.017	0.019	0.014	0.011	0.011	0.017	0.016	0.011	
		昼間の1時間値が0.06ppmを超えた日数と時間数	(日)	4	6	8	2	0	3	0	0	0	0	0	0
			(時間)	9	16	29	3	0	8	0	0	0	0	0	0
		昼間の1時間値が0.12ppm以上の日数と時間数	(日)	0	0	0	0	0	0	0	0	0	0	0	0
			(時間)	0	0	0	0	0	0	0	0	0	0	0	0
		昼間の1時間値の最高値 (ppm)	0.079	0.080	0.092	0.072	0.056	0.081	0.046	0.056	0.026	0.033	0.036	0.030	
昼間の日最高1時間値の月間平均値 (ppm)	0.042	0.044	0.052	0.029	0.029	0.032	0.023	0.019	0.017	0.021	0.020	0.015			

オキシダント (Ox : 月間値)

市町	測定局	項目	昭和62年										昭和63年		
			4月	5月	6月	7月	8月	9月	10月	11月	12月	1月	2月	3月	
岬町	子	昼間測定日数 (日)	30	31	30	31	31	30	31	24	31	31	29	31	
		昼間測定時間 (時間)	423	455	438	458	456	423	448	338	458	453	428	456	
		昼間の1時間値の月平均値 (ppm)	0.033	0.033	0.035	0.017	0.019	0.024	0.019	0.022	0.019	0.016	0.020	0.020	
		昼間の1時間値が0.06ppmを超えた日数と時間数	(日)	8	10	11	4	2	5	0	0	0	0	0	
			(時間)	36	29	42	14	4	16	0	0	0	0	0	
		昼間の1時間値が0.12ppm以上の日数と時間数	(日)	0	0	0	0	0	0	0	0	0	0	0	
			(時間)	0	0	0	0	0	0	0	0	0	0	0	
昼間の1時間値の最高値 (ppm)	0.082	0.074	0.093	0.096	0.082	0.105	0.060	0.055	0.044	0.033	0.040	0.043			
昼間の日最高1時間値の月間平均値 (ppm)	0.048	0.049	0.054	0.031	0.033	0.042	0.031	0.034	0.028	0.022	0.026	0.027			
岬町	橋	昼間測定日数 (日)	30	31	30	31	31	30	31	23	31	31	29	31	
		昼間測定時間 (時間)	425	456	441	456	459	427	454	324	458	458	429	457	
		昼間の1時間値の月平均値 (ppm)	0.037	0.031	0.040	0.020	0.018	0.025	0.022	0.025	0.024	0.017	0.023	0.021	
		昼間の1時間値が0.06ppmを超えた日数と時間数	(日)	11	8	13	5	4	6	0	1	0	0	0	
			(時間)	42	20	58	12	8	14	0	2	0	0	0	
		昼間の1時間値が0.12ppm以上の日数と時間数	(日)	0	0	0	0	0	0	0	0	0	0	0	
			(時間)	0	0	0	0	0	0	0	0	0	0	0	
昼間の1時間値の最高値 (ppm)	0.106	0.090	0.114	0.091	0.074	0.097	0.056	0.062	0.048	0.038	0.043	0.039			
昼間の日最高1時間値の月間平均値 (ppm)	0.053	0.049	0.062	0.035	0.033	0.042	0.034	0.037	0.034	0.023	0.028	0.027			
岬町	多奈川	昼間測定日数 (日)	30	31	30	31	31	30	31	22	31	31	29	31	
		昼間測定時間 (時間)	421	459	431	456	459	422	447	309	459	456	427	444	
		昼間の1時間値の月平均値 (ppm)	0.036	0.035	0.040	0.018	0.018	0.022	0.020	0.025	0.020	0.016	0.018	0.019	
		昼間の1時間値が0.06ppmを超えた日数と時間数	(日)	10	11	16	4	4	4	0	0	0	0	0	
			(時間)	37	44	64	14	7	14	0	0	0	0	0	
		昼間の1時間値が0.12ppm以上の日数と時間数	(日)	0	0	0	0	0	0	0	0	0	0	0	
			(時間)	0	0	0	0	0	0	0	0	0	0	0	
昼間の1時間値の最高値 (ppm)	0.084	0.090	0.110	0.111	0.069	0.100	0.058	0.055	0.037	0.036	0.037	0.037			
昼間の日最高1時間値の月間平均値 (ppm)	0.052	0.054	0.061	0.032	0.032	0.037	0.031	0.037	0.028	0.021	0.023	0.025			

市町村	測定局	項目	昭和62年										昭和63年		
			4月	5月	6月	7月	8月	9月	10月	11月	12月	1月	2月	3月	
大阪府	淀川橋	昼間測定日数 (日)	.24	31	30	31	31	30	31	28	31	21	24	21	
		昼間測定時間 (時間)	331	451	441	453	449	441	453	393	453	290	348	299	
		昼間の1時間値の月平均値 (ppm)	0.020	0.020	0.021	0.009	0.012	0.015	0.016	0.017	0.016	0.013	0.017	0.020	
		昼間の1時間値が0.06ppmを超えた日数と時間数	(日)	1	0	5	1	3	1	1	0	0	0	0	0
			(時間)	1	0	9	1	5	2	1	0	0	0	0	0
		昼間の1時間値が0.12ppm以上の日数と時間数	(日)	0	0	0	0	0	0	0	0	0	0	0	0
			(時間)	0	0	0	0	0	0	0	0	0	0	0	0
		昼間の1時間値の最高値 (ppm)	0.061	0.059	0.084	0.071	0.070	0.070	0.064	0.044	0.039	0.025	0.033	0.047	
昼間の日最高1時間値の月間平均値 (ppm)	0.030	0.033	0.038	0.017	0.027	0.027	0.026	0.024	0.023	0.018	0.023	0.029			
堺市	堺役所	昼間測定日数 (日)	30	31	30	31	31	30	30	26	31	31	29	31	
		昼間測定時間 (時間)	447	452	437	449	452	450	421	380	465	449	435	439	
		昼間の1時間値の月平均値 (ppm)	0.017	0.017	0.015	0.009	0.008	0.011	0.009	0.010	0.008	0.011	0.016	0.017	
		昼間の1時間値が0.06ppmを超えた日数と時間数	(日)	0	0	0	1	0	0	0	1	0	0	0	0
			(時間)	0	0	0	2	0	0	0	1	0	0	0	0
		昼間の1時間値が0.12ppm以上の日数と時間数	(日)	0	0	0	0	0	0	0	0	0	0	0	0
			(時間)	0	0	0	0	0	0	0	0	0	0	0	0
		昼間の1時間値の最高値 (ppm)	0.044	0.049	0.053	0.063	0.043	0.048	0.039	0.062	0.028	0.029	0.036	0.055	
昼間の日最高1時間値の月間平均値 (ppm)	0.027	0.028	0.026	0.017	0.017	0.021	0.017	0.019	0.012	0.015	0.024	0.027			
堺市中区	堺中役所	昼間測定日数 (日)	24	31	30	31	31	30	31	30	31	31	23	17	
		昼間測定時間 (時間)	333	449	437	451	435	442	451	431	451	455	325	239	
		昼間の1時間値の月平均値 (ppm)	0.023	0.029	0.036	0.017	0.016	0.026	0.027	0.017	0.021	0.020	0.026	0.032	
		昼間の1時間値が0.06ppmを超えた日数と時間数	(日)	2	7	10	5	3	6	5	0	0	0	0	0
			(時間)	5	26	52	10	5	21	21	0	0	0	0	0
		昼間の1時間値が0.12ppm以上の日数と時間数	(日)	0	0	1	0	0	0	0	0	0	0	0	0
			(時間)	0	0	2	0	0	0	0	0	0	0	0	0
		昼間の1時間値の最高値 (ppm)	0.070	0.088	0.127	0.082	0.076	0.088	0.076	0.054	0.042	0.042	0.049	0.053	
昼間の日最高1時間値の月間平均値 (ppm)	0.037	0.048	0.060	0.033	0.032	0.044	0.044	0.030	0.031	0.030	0.036	0.044			

オキシダント (Ox : 月間値)

市町村	測定局	項目	昭和62年										昭和63年		
			4月	5月	6月	7月	8月	9月	10月	11月	12月	1月	2月	3月	
			(日)	(時間)	(ppm)	(日)	(時間)	(ppm)	(日)	(時間)	(ppm)	(日)	(時間)	(ppm)	
豊中	豊中	昼間測定日数	(日)	30	28	30	31	30	30	30	17	28	28	26	30
		昼間測定時間	(時間)	427	396	441	456	425	440	435	186	399	391	368	437
		昼間の1時間値の月平均値	(ppm)	0.025	0.023	0.023	0.010	0.012	0.018	0.009	0.006	0.011	0.009	0.014	0.014
		昼間の1時間値が0.06ppmを超えた日数と時間数	(日)	2	3	5	1	0	0	0	0	0	0	0	0
			(時間)	3	8	11	1	0	0	0	0	0	0	0	0
		昼間の1時間値が0.12ppm以上の日数と時間数	(日)	0	0	0	0	0	0	0	0	0	0	0	0
			(時間)	0	0	0	0	0	0	0	0	0	0	0	0
		昼間の1時間値の最高値	(ppm)	0.070	0.082	0.099	0.063	0.060	0.056	0.037	0.016	0.023	0.025	0.033	0.036
昼間の日最高1時間値の月間平均値	(ppm)	0.039	0.039	0.040	0.021	0.026	0.032	0.016	0.009	0.016	0.015	0.021	0.022		
松原	松原市役所	昼間測定日数	(日)	30	31	30	31	31	30	31	30	28	29	18	29
		昼間測定時間	(時間)	438	452	439	452	452	440	454	426	403	416	247	414
		昼間の1時間値の月平均値	(ppm)	0.027	0.030	0.032	0.014	0.015	0.018	0.021	0.015	0.016	0.018	0.020	0.023
		昼間の1時間値が0.06ppmを超えた日数と時間数	(日)	4	8	8	5	2	1	0	1	0	0	0	0
			(時間)	9	18	22	17	2	1	0	2	0	0	0	0
		昼間の1時間値が0.12ppm以上の日数と時間数	(日)	0	0	0	0	0	0	0	0	0	0	0	0
			(時間)	0	0	0	0	0	0	0	0	0	0	0	0
		昼間の1時間値の最高値	(ppm)	0.072	0.069	0.104	0.087	0.076	0.063	0.059	0.068	0.044	0.043	0.040	0.057
昼間の日最高1時間値の月間平均値	(ppm)	0.044	0.047	0.053	0.028	0.030	0.030	0.034	0.027	0.025	0.026	0.028	0.033		
旗津	旗津市役所	昼間測定日数	(日)	30	31	30	31	31	30	31	30	31	31	24	21
		昼間測定時間	(時間)	440	453	438	456	455	438	453	435	452	455	344	300
		昼間の1時間値の月平均値	(ppm)	0.025	0.026	0.036	0.011	0.011	0.022	0.018	0.014	0.012	0.012	0.013	0.021
		昼間の1時間値が0.06ppmを超えた日数と時間数	(日)	3	6	12	1	2	4	0	0	0	0	0	0
			(時間)	7	20	56	1	2	14	0	0	0	0	0	0
		昼間の1時間値が0.12ppm以上の日数と時間数	(日)	0	0	0	0	0	0	0	0	0	0	0	0
			(時間)	0	0	0	0	0	0	0	0	0	0	0	0
		昼間の1時間値の最高値	(ppm)	0.070	0.108	0.113	0.061	0.075	0.089	0.060	0.048	0.028	0.029	0.036	0.045
昼間の日最高1時間値の月間平均値	(ppm)	0.041	0.042	0.060	0.020	0.024	0.038	0.032	0.023	0.018	0.018	0.020	0.032		

市町村	測定局	項目	昭和62年										昭和63年		
			4月	5月	6月	7月	8月	9月	10月	11月	12月	1月	2月	3月	
東大阪府 市公署 監視センター	東大阪府市公署監視センター	昼間測定日数 (日)	30	31	30	31	31	30	31	29	31	28	29	31	
		昼間測定時間 (時間)	446	462	446	461	458	442	464	427	462	413	433	453	
		昼間の1時間値の月平均値 (ppm)	0.026	0.030	0.031	0.015	0.015	0.018	0.018	0.017	0.016	0.015	0.017	0.019	
		昼間の1時間値が0.06ppmを超えた日数と時間数	(日)	6	12	9	2	1	3	2	0	0	0	0	0
			(時間)	12	42	31	6	1	3	4	0	0	0	0	0
		昼間の1時間値が0.12ppm以上の日数と時間数	(日)	0	0	0	0	0	0	0	0	0	0	0	0
			(時間)	0	0	0	0	0	0	0	0	0	0	0	0
昼間の1時間値の最高値 (ppm)	0.083	0.105	0.112	0.100	0.085	0.078	0.079	0.060	0.044	0.030	0.031	0.044			
昼間の日最高1時間値の月間平均値 (ppm)	0.044	0.051	0.054	0.029	0.033	0.032	0.032	0.027	0.025	0.023	0.024	0.029			
岸和田市役所	岸和田市役所	昼間測定日数 (日)	27	31	30	31	31	30	31	30	31	31	16	28	
		昼間測定時間 (時間)	380	454	440	455	454	439	454	432	449	453	228	402	
		昼間の1時間値の月平均値 (ppm)	0.027	0.036	0.036	0.019	0.020	0.029	0.024	0.017	0.016	0.017	0.023	0.027	
		昼間の1時間値が0.06ppmを超えた日数と時間数	(日)	2	14	15	6	3	12	6	0	0	0	0	0
			(時間)	3	55	46	19	6	28	17	0	0	0	0	0
		昼間の1時間値が0.12ppm以上の日数と時間数	(日)	0	0	0	0	0	0	0	0	0	0	0	0
			(時間)	0	0	0	0	0	0	0	0	0	0	0	0
昼間の1時間値の最高値 (ppm)	0.067	0.095	0.093	0.093	0.081	0.094	0.085	0.053	0.044	0.043	0.037	0.059			
昼間の日最高1時間値の月間平均値 (ppm)	0.043	0.057	0.057	0.033	0.037	0.052	0.041	0.032	0.025	0.024	0.031	0.039			
岸和田市役所	岸和田市役所	昼間測定日数 (日)	30	31	30	31	31	30	31	30	31	31	29	31	
		昼間測定時間 (時間)	423	449	443	455	457	446	458	446	462	462	430	463	
		昼間の1時間値の月平均値 (ppm)	0.022	0.018	0.035	0.016	0.014	0.016	0.013	0.007	0.009	0.010	0.007	0.010	
		昼間の1時間値が0.06ppmを超えた日数と時間数	(日)	2	1	10	5	1	3	0	0	0	0	0	0
			(時間)	3	2	34	15	1	4	0	0	0	0	0	0
		昼間の1時間値が0.12ppm以上の日数と時間数	(日)	0	0	0	0	0	0	0	0	0	0	0	0
			(時間)	0	0	0	0	0	0	0	0	0	0	0	0
昼間の1時間値の最高値 (ppm)	0.074	0.062	0.094	0.104	0.066	0.077	0.044	0.030	0.025	0.033	0.024	0.029			
昼間の日最高1時間値の月間平均値 (ppm)	0.038	0.030	0.056	0.031	0.027	0.031	0.022	0.014	0.015	0.016	0.011	0.015			

オキシダント (Ox : 月間値)

市町村	測定局	項目	昭和62年									昭和63年			
			4月	5月	6月	7月	8月	9月	10月	11月	12月	1月	2月	3月	
高槻市役所	高槻市役所	昼間測定日数 (日)	30	30	30	31	31	30	31	30	31	31	29	18	
		昼間測定時間 (時間)	440	433	436	454	452	433	455	434	451	451	423	250	
		昼間の1時間値の月平均値 (ppm)	0.033	0.024	0.027	0.011	0.017	0.019	0.017	0.017	0.019	0.020	0.026	0.027	
		昼間の1時間値が0.06ppmを超えた日数と時間数	(日)	5	2	4	0	4	1	0	0	0	0	0	0
			(時間)	20	3	10	0	12	2	0	0	0	0	0	0
		昼間の1時間値が0.12ppm以上の日数と時間数	(日)	0	0	0	0	0	0	0	0	0	0	0	0
			(時間)	0	0	0	0	0	0	0	0	0	0	0	0
昼間の1時間値の最高値 (ppm)	0.083	0.067	0.089	0.043	0.096	0.066	0.046	0.041	0.041	0.041	0.049	0.049			
昼間の日最高1時間値の月間平均値 (ppm)	0.049	0.037	0.044	0.020	0.035	0.029	0.026	0.025	0.028	0.029	0.037	0.039			
河内長野	長野小学校	昼間測定日数 (日)	30	31	30	31	31	30	31	30	31	31	17	31	
		昼間測定時間 (時間)	429	452	431	452	450	441	455	431	455	447	229	454	
		昼間の1時間値の月平均値 (ppm)	0.039	0.038	0.048	0.027	0.032	0.034	0.032	0.021	0.017	0.017	0.025	0.027	
		昼間の1時間値が0.06ppmを超えた日数と時間数	(日)	12	11	23	10	13	15	12	1	0	0	0	
			(時間)	57	45	123	58	48	62	37	2	0	0	0	
		昼間の1時間値が0.12ppm以上の日数と時間数	(日)	0	1	4	1	1	1	0	0	0	0	0	
			(時間)	0	2	10	4	1	1	0	0	0	0	0	
昼間の1時間値の最高値 (ppm)	0.091	0.131	0.128	0.150	0.123	0.121	0.104	0.068	0.039	0.043	0.044	0.056			
昼間の日最高1時間値の月間平均値 (ppm)	0.058	0.058	0.077	0.049	0.062	0.059	0.056	0.038	0.028	0.026	0.034	0.037			
和泉	国府小学校	昼間測定日数 (日)	27	26	30	31	31	30	31	30	31	31	18	25	
		昼間測定時間 (時間)	386	370	437	451	451	437	454	432	454	452	254	358	
		昼間の1時間値の月平均値 (ppm)	0.031	0.037	0.037	0.020	0.018	0.024	0.016	0.013	0.020	0.022	0.027	0.023	
		昼間の1時間値が0.06ppmを超えた日数と時間数	(日)	4	10	14	7	2	5	0	0	0	0	0	
			(時間)	12	53	47	30	2	17	0	0	0	0	0	
		昼間の1時間値が0.12ppm以上の日数と時間数	(日)	0	0	0	0	0	0	0	0	0	0	0	
			(時間)	0	0	0	0	0	0	0	0	0	0	0	
昼間の1時間値の最高値 (ppm)	0.078	0.095	0.097	0.109	0.070	0.113	0.047	0.043	0.051	0.049	0.046	0.049			
昼間の日最高1時間値の月間平均値 (ppm)	0.049	0.059	0.059	0.037	0.034	0.043	0.027	0.026	0.034	0.033	0.038	0.035			

市町村	測定局	項目	昭和62年										昭和63年		
			4月	5月	6月	7月	8月	9月	10月	11月	12月	1月	2月	3月	
藤井寺市役所		昼間測定日数 (日)	30	31	30	31	31	30	31	30	31	28	28	16	31
		昼間測定時間 (時間)	439	453	439	453	453	439	456	432	413	402	220	453	
		昼間の1時間値の月平均値 (ppm)	0.028	0.032	0.039	0.020	0.018	0.019	0.020	0.015	0.013	0.016	0.016	0.017	
		昼間の1時間値が0.06ppmを超えた日数と時間数	(日)	5	10	16	6	6	2	2	0	0	0	0	0
			(時間)	18	38	77	30	14	4	2	0	0	0	0	0
		昼間の1時間値が0.12ppm以上の日数と時間数	(日)	0	1	1	2	0	0	0	0	0	0	0	0
			(時間)	0	1	5	2	0	0	0	0	0	0	0	0
		昼間の1時間値の最高値 (ppm)	0.081	0.123	0.150	0.126	0.094	0.075	0.091	0.060	0.035	0.038	0.039	0.043	
		昼間の日最高1時間値の月間平均値 (ppm)	0.046	0.054	0.069	0.039	0.039	0.034	0.037	0.027	0.023	0.025	0.024	0.026	
泉南市役所		昼間測定日数 (日)	22	31	30	31	31	30	31	30	26	31	17	27	
		昼間測定時間 (時間)	310	449	440	452	454	435	453	431	366	456	241	380	
		昼間の1時間値の月平均値 (ppm)	0.032	0.034	0.045	0.026	0.022	0.028	0.027	0.021	0.019	0.020	0.031	0.029	
		昼間の1時間値が0.06ppmを超えた日数と時間数	(日)	7	9	20	9	6	9	6	0	0	0	0	1
			(時間)	21	32	95	46	16	30	26	0	0	0	0	2
		昼間の1時間値が0.12ppm以上の日数と時間数	(日)	0	0	1	2	0	0	0	0	0	0	0	0
			(時間)	0	0	2	3	0	0	0	0	0	0	0	0
		昼間の1時間値の最高値 (ppm)	0.095	0.108	0.132	0.127	0.098	0.093	0.097	0.058	0.042	0.043	0.047	0.064	
昼間の日最高1時間値の月間平均値 (ppm)	0.051	0.051	0.072	0.047	0.041	0.049	0.045	0.036	0.029	0.028	0.041	0.039			

非メタン炭化水素 (NMHC : 月間値)

市町村	測定局	項目	昭和62年										昭和63年		
			4月	5月	6月	7月	8月	9月	10月	11月	12月	1月	2月	3月	
大阪府 大田区 センター	測定局	測定時間 (時間)		608	673	638	706	683	693	684	710	710	663	706	
		月平均値 (ppmC)		0.55	0.49	0.58	0.47	0.48	0.61	0.82	1.01	0.65	0.45	0.44	
		6～9時における月平均値 (ppmC)		0.45	0.43	0.54	0.49	0.45	0.59	0.75	1.09	0.61	0.48	0.45	
		6～9時測定日数 (日)		25	30	27	31	30	30	29	31	31	29	31	
		6～9時3時間平均値	最高値 (ppmC)		0.81	0.97	1.11	0.91	0.91	1.42	1.47	3.53	1.68	1.49	1.02
			最低値 (ppmC)		0.12	0.16	0.19	0.21	0.19	0.17	0.16	0.20	0.11	0.11	0.12
		6～9時3時間平均値が0.20ppmCを超過日数 (日)		21	28	26	31	29	29	28	30	26	25	27	
		6～9時3時間平均値が0.31ppmCを超過日数 (日)		20	20	23	29	25	25	26	26	20	20	19	
大阪府 此花区 役所	測定局	測定時間 (時間)	691	702	688	667	712	638	710	686	663	709	660	709	
		月平均値 (ppmC)	0.47	0.42	0.35	0.35	0.29	0.38	0.51	0.68	0.82	0.50	0.36	0.38	
		6～9時における月平均値 (ppmC)	0.56	0.50	0.45	0.46	0.42	0.43	0.57	0.69	1.08	0.56	0.47	0.45	
		6～9時測定日数 (日)	27	25	27	23	28	25	28	24	26	25	26	28	
		6～9時3時間平均値	最高値 (ppmC)	1.15	0.82	1.03	0.81	0.69	0.67	1.34	1.75	3.21	1.48	1.35	0.92
			最低値 (ppmC)	0.24	0.16	0.18	0.19	0.15	0.12	0.22	0.23	0.17	0.12	0.13	0.17
		6～9時3時間平均値が0.20ppmCを超過日数 (日)	27	23	24	22	26	24	28	24	23	20	22	24	
		6～9時3時間平均値が0.31ppmCを超過日数 (日)	22	21	21	16	20	19	25	21	21	16	16	18	
大阪府 淀川区 役所	測定局	測定時間 (時間)	700	631	701	698	733	613	730	708	731	732	681	736	
		月平均値 (ppmC)	0.63	0.63	0.56	0.62	0.42	0.44	0.61	0.70	0.82	0.52	0.46	0.36	
		6～9時における月平均値 (ppmC)	0.61	0.62	0.56	0.68	0.47	0.45	0.63	0.69	0.94	0.58	0.48	0.41	
		6～9時測定日数 (日)	30	26	29	29	31	26	31	30	31	31	29	31	
		6～9時3時間平均値	最高値 (ppmC)	1.09	1.18	1.15	1.08	0.74	0.90	1.33	1.91	3.31	1.52	1.23	0.88
			最低値 (ppmC)	0.27	0.27	0.20	0.36	0.22	0.26	0.24	0.14	0.21	0.12	0.21	0.14
		6～9時3時間平均値が0.20ppmCを超過日数 (日)	30	26	28	29	31	26	31	28	31	25	29	28	
		6～9時3時間平均値が0.31ppmCを超過日数 (日)	27	24	22	29	27	24	30	27	26	19	22	16	

非メタン炭化水素 (NMHC : 月間値)

市町村	測定局	項目	昭和62年										昭和63年		
			4月	5月	6月	7月	8月	9月	10月	11月	12月	1月	2月	3月	
堺 浜 寺		測定時間 (時間)	715	739	679	736	572	715	740	694	739	737	692	605	
		月平均値 ppmC	0.52	0.47	0.44	0.45	0.42	0.42	0.51	0.66	0.70	0.51	0.37	0.40	
		6～9時における月平均値 ppmC	0.45	0.39	0.44	0.44	0.43	0.42	0.55	0.71	0.97	0.64	0.45	0.42	
		6～9時測定日数 (日)	30	31	28	31	24	30	31	29	31	31	29	25	
		6～9時3時間平均値	最高値 ppmC	0.90	0.75	1.19	0.78	0.66	0.76	1.01	1.51	1.95	2.02	1.19	1.00
			最低値 ppmC	0.19	0.16	0.21	0.18	0.16	0.20	0.18	0.20	0.21	0.14	0.15	0.18
		6～9時3時間平均値が0.20ppmCを超えた日数 (日)	29	29	28	28	23	29	30	28	31	24	24	23	
		6～9時3時間平均値が0.31ppmCを超えた日数 (日)	23	22	21	26	20	23	26	25	24	20	15	15	
堺 金 岡		測定時間 (時間)	668	738	699	430	739	698	739	634	720	636	357	739	
		月平均値 ppmC	0.48	0.42	0.38	0.43	0.42	0.39	0.53	0.68	0.72	0.47	0.29	0.35	
		6～9時における月平均値 ppmC	0.42	0.36	0.38	0.43	0.41	0.40	0.56	0.73	0.91	0.54	0.32	0.39	
		6～9時測定日数 (日)	28	31	29	18	31	29	31	26	30	27	15	31	
		6～9時3時間平均値	最高値 ppmC	0.92	0.85	0.69	0.64	0.71	0.60	0.99	1.50	2.18	1.69	0.59	0.83
			最低値 ppmC	0.23	0.11	0.16	0.20	0.20	0.20	0.19	0.20	0.23	0.13	0.17	0.12
		6～9時3時間平均値が0.20ppmCを超えた日数 (日)	28	29	26	17	30	28	30	25	30	20	13	23	
		6～9時3時間平均値が0.31ppmCを超えた日数 (日)	21	20	20	16	27	22	27	23	25	18	7	17	
堺 三 宝		測定時間 (時間)	548	737	694	739	714	716	739	690	740	737	692	738	
		月平均値 ppmC	0.57	0.49	0.45	0.47	0.43	0.46	0.55	0.79	0.83	0.60	0.47	0.45	
		6～9時における月平均値 ppmC	0.54	0.48	0.49	0.48	0.48	0.45	0.57	0.83	1.08	0.68	0.55	0.52	
		6～9時測定日数 (日)	23	31	29	31	30	30	31	29	31	31	29	31	
		6～9時3時間平均値	最高値 ppmC	1.27	0.79	1.03	0.85	0.68	0.92	1.07	1.86	2.21	1.69	1.68	1.29
			最低値 ppmC	0.19	0.14	0.23	0.25	0.26	0.23	0.20	0.20	0.28	0.18	0.20	0.19
		6～9時3時間平均値が0.20ppmCを超えた日数 (日)	22	30	29	31	30	30	30	28	31	29	28	29	
		6～9時3時間平均値が0.31ppmCを超えた日数 (日)	19	27	22	26	29	25	28	26	26	21	22	23	

非メタン炭化水素 (NMHC : 月間値)

市町村	測定局	項目	昭和62年										昭和63年		
			4月	5月	6月	7月	8月	9月	10月	11月	12月	1月	2月	3月	
高石市 公害監視センター	高石市	測定時間 (時間)	708	703	707	723	731	701	729	680	731	717	345	731	
		月平均値 (ppmC)	0.42	0.39	0.32	0.34	0.31	0.38	0.44	0.56	0.58	0.42	0.34	0.31	
		6～9時における月平均値 (ppmC)	0.44	0.38	0.40	0.38	0.34	0.42	0.51	0.65	0.84	0.52	0.42	0.37	
		6～9時測定日数 (日)	30	30	29	31	31	29	30	29	29	30	15	31	
		6～9時3時間平均値	最高値 (ppmC)	0.81	0.81	0.94	0.83	0.66	0.78	1.09	1.62	1.93	1.69	1.01	0.98
			最低値 (ppmC)	0.16	0.11	0.12	0.13	0.13	0.17	0.13	0.11	0.12	0.08	0.10	0.08
		6～9時3時間平均値が0.20ppmCを超えた日数 (日)	26	26	25	25	28	27	28	26	25	22	10	23	
		6～9時3時間平均値が0.31ppmCを超えた日数 (日)	21	19	19	18	17	22	23	23	22	16	8	17	
高石小学校	高石小学校	測定時間 (時間)	709	681	712	733	736	711	734	710	733	712	687	179	
		月平均値 (ppmC)	0.45	0.41	0.40	0.41	0.38	0.34	0.39	0.51	0.48	0.36	0.26	0.28	
		6～9時における月平均値 (ppmC)	0.40	0.37	0.41	0.42	0.40	0.34	0.42	0.53	0.65	0.43	0.30	0.32	
		6～9時測定日数 (日)	30	29	30	31	31	30	31	30	31	30	29	8	
		6～9時3時間平均値	最高値 (ppmC)	0.67	0.66	0.85	0.69	0.57	0.66	1.30	1.00	1.35	1.59	0.81	0.61
			最低値 (ppmC)	0.19	0.15	0.18	0.19	0.10	0.17	0.11	0.13	0.14	0.07	0.07	0.12
		6～9時3時間平均値が0.20ppmCを超えた日数 (日)	28	26	29	29	30	26	27	28	26	20	18	5	
		6～9時3時間平均値が0.31ppmCを超えた日数 (日)	21	20	21	22	26	17	19	24	23	13	9	3	
東大阪市 西保健所	東大阪市 西保健所	測定時間 (時間)		516	127	652	704	683	683	624	369	705	661	706	
		月平均値 (ppmC)		0.67	0.44	0.58	0.48	0.47	0.66	0.88	1.18	0.63	0.45	0.42	
		6～9時における月平均値 (ppmC)		0.60	0.43	0.56	0.49	0.47	0.70	0.93	1.64	0.71	0.55	0.47	
		6～9時測定日数 (日)		21	5	30	31	30	30	27	16	31	29	31	
		6～9時3時間平均値	最高値 (ppmC)		0.99	0.56	1.12	0.73	1.04	2.06	1.55	3.74	2.16	1.50	1.03
			最低値 (ppmC)		0.27	0.25	0.28	0.28	0.24	0.19	0.24	0.26	0.11	0.11	0.13
		6～9時3時間平均値が0.20ppmCを超えた日数 (日)		21	5	30	31	30	29	27	16	24	26	27	
		6～9時3時間平均値が0.31ppmCを超えた日数 (日)		20	4	29	29	25	27	25	14	23	22	21	

非メタン炭化水素 (NMHC : 月間値)

市町村	測定局	項目		昭和62年								昭和63年				
				4月	5月	6月	7月	8月	9月	10月	11月	12月	1月	2月	3月	
池田市 立南 会館		測定時間		(時間)	0	0	281	282	660	669	704	679	677	705	639	699
		月平均値		ppmC			0.35	0.36	0.29	0.21	0.24	0.28	0.35	0.28	0.18	0.17
		6～9時における月平均値		ppmC			0.32	0.35	0.29	0.24	0.28	0.35	0.55	0.34	0.24	0.21
		6～9時測定日数		(日)			12	13	29	29	31	29	30	31	27	30
		6～9時3時間平均値	最高値	ppmC			0.47	0.59	0.47	0.47	0.92	0.88	1.22	0.99	0.83	0.61
			最低値	ppmC			0.25	0.23	0.14	0.12	0.08	0.08	0.08	0.08	0.08	0.08
		6～9時3時間平均値が0.20ppmCを越えた日数		(日)	0	0	12	13	22	19	18	18	21	16	10	11
		6～9時3時間平均値が0.31ppmCを越えた日数		(日)	0	0	6	7	11	3	7	13	19	12	5	8
具塚 市 消防署		測定時間		(時間)	611	486	662	482	605	685	704	678	704	692	656	638
		月平均値		ppmC	0.59	0.60	0.50	0.43	0.40	0.38	0.36	0.39	0.35	0.28	0.22	0.25
		6～9時における月平均値		ppmC	0.59	0.61	0.52	0.45	0.42	0.38	0.35	0.40	0.43	0.30	0.23	0.27
		6～9時測定日数		(日)	27	21	29	21	26	30	31	29	31	30	29	28
		6～9時3時間平均値	最高値	ppmC	1.16	1.04	0.86	0.96	0.58	0.59	0.59	0.73	0.85	0.67	0.54	0.59
			最低値	ppmC	0.27	0.30	0.33	0.29	0.22	0.21	0.18	0.20	0.13	0.09	0.09	0.12
		6～9時3時間平均値が0.20ppmCを越えた日数		(日)	27	21	29	21	26	30	27	28	26	18	11	16
		6～9時3時間平均値が0.31ppmCを越えた日数		(日)	24	20	29	20	22	21	16	14	21	12	6	9
富田 林 役所		測定時間		(時間)	662	677	649	690	658	453	559	645	681	690	573	664
		月平均値		ppmC	0.35	0.47	0.36	0.41	0.37	0.31	0.31	0.33	0.33	0.25	0.22	0.22
		6～9時における月平均値		ppmC	0.31	0.44	0.34	0.40	0.36	0.30	0.28	0.33	0.39	0.27	0.25	0.22
		6～9時測定日数		(日)	29	29	28	30	27	18	23	27	30	29	24	28
		6～9時3時間平均値	最高値	ppmC	0.65	0.90	0.62	0.60	0.51	0.39	0.65	0.62	0.66	0.65	0.54	0.55
			最低値	ppmC	0.14	0.24	0.21	0.23	0.16	0.21	0.14	0.12	0.14	0.06	0.10	0.09
		6～9時3時間平均値が0.20ppmCを越えた日数		(日)	22	29	28	30	26	18	18	22	26	16	17	11
		6～9時3時間平均値が0.31ppmCを越えた日数		(日)	13	25	18	24	16	6	7	16	20	10	6	6

非メタン炭化水素 (NMHC : 月間値)

市町村	測定局	項目	昭和62年										昭和63年		
			4月	5月	6月	7月	8月	9月	10月	11月	12月	1月	2月	3月	
島本町	島本町役場	測定時間 (時間)	463	587	682	702	709	684	657	683	706	705	662	707	
		月平均値 ppmC	0.25	0.47	0.40	0.46	0.39	0.31	0.39	0.40	0.47	0.33	0.25	0.22	
		6～9時における月平均値 ppmC	0.32	0.55	0.45	0.51	0.46	0.37	0.54	0.54	0.66	0.42	0.31	0.31	
		6～9時測定日数 (日)	21	26	30	31	31	30	29	29	31	31	29	31	
		6～9時3時間平均値	最高値 ppmC	0.82	0.85	0.85	0.90	0.73	0.73	1.52	1.27	1.79	1.35	1.00	0.84
			最低値 ppmC	0.07	0.23	0.23	0.28	0.27	0.17	0.15	0.12	0.14	0.09	0.10	0.10
		6～9時3時間平均値が0.20ppmCを越えた日数 (日)	14	26	30	31	31	26	26	27	26	17	17	19	
		6～9時3時間平均値が0.31ppmCを越えた日数 (日)	7	24	25	29	30	19	20	22	23	15	12	11	
大阪府	出来島小学校	測定時間 (時間)	665	712	690	711	705	684	706	682	676	659	661	702	
		月平均値 ppmC	0.67	0.62	0.60	0.67	0.59	0.63	0.76	0.90	1.05	0.71	0.56	0.56	
		6～9時における月平均値 ppmC	0.80	0.78	0.75	0.96	0.81	0.84	0.93	1.07	1.46	0.91	0.81	0.76	
		6～9時測定日数 (日)	22	28	27	28	28	24	28	26	25	23	26	27	
		6～9時3時間平均値	最高値 ppmC	1.40	1.29	1.26	1.51	1.08	1.49	2.08	1.97	3.10	1.81	1.59	1.42
			最低値 ppmC	0.43	0.42	0.36	0.42	0.34	0.47	0.39	0.28	0.56	0.15	0.24	0.28
		6～9時3時間平均値が0.20ppmCを越えた日数 (日)	22	28	27	28	28	24	28	26	25	22	26	27	
		6～9時3時間平均値が0.31ppmCを越えた日数 (日)	22	28	27	28	28	24	28	25	25	22	24	26	
大阪府	北粉浜小学校	測定時間 (時間)	690	710	688	692	713	686	342	685	679	706	517	620	
		月平均値 ppmC	0.80	0.71	0.66	0.69	0.60	0.63	0.75	1.05	1.11	0.78	0.67	0.68	
		6～9時における月平均値 ppmC	0.74	0.61	0.59	0.71	0.58	0.60	0.77	1.04	1.36	0.88	0.78	0.69	
		6～9時測定日数 (日)	27	28	24	27	28	27	13	27	22	27	20	23	
		6～9時3時間平均値	最高値 ppmC	1.32	1.01	0.98	1.29	0.93	1.29	1.68	1.89	2.66	2.19	1.69	1.18
			最低値 ppmC	0.36	0.31	0.26	0.29	0.24	0.32	0.26	0.32	0.41	0.31	0.29	0.35
		6～9時3時間平均値が0.20ppmCを越えた日数 (日)	27	28	24	27	28	27	13	27	22	27	20	23	
		6～9時3時間平均値が0.31ppmCを越えた日数 (日)	27	27	23	26	27	27	12	27	22	26	19	23	

非メタン炭化水素 (NMHC : 月間値)

市町村	測定局	項目	昭和62年										昭和63年		
			4月	5月	6月	7月	8月	9月	10月	11月	12月	1月	2月	3月	
守 口	淀川工業高校	測定時間 (時間)	684	708	682	703	705	677	706	401	639	696	662	682	
		月平均値 ppmC	0.90	0.86	0.86	1.01	0.91	0.82	1.00	1.11	1.31	0.88	0.73	0.70	
		6~9時における月平均値 ppmC	0.95	0.99	1.01	1.13	1.06	1.02	1.24	1.29	1.42	1.03	1.14	0.94	
		6~9時測定日数 (日)	30	31	30	31	31	29	31	16	28	27	27	30	
		6~9時3時間平均値	最高値 ppmC	1.71	1.74	1.49	1.71	1.48	1.49	2.13	2.24	2.69	2.18	2.17	1.70
			最低値 ppmC	0.44	0.52	0.43	0.46	0.53	0.65	0.57	0.59	0.44	0.22	0.33	0.37
		6~9時3時間平均値が0.20ppmCを超えた日数 (日)	30	31	30	31	31	29	31	16	28	27	27	30	
		6~9時3時間平均値が0.31ppmCを超えた日数 (日)	30	31	30	31	31	29	31	16	28	25	27	30	
八 尾 市	立病院	測定時間 (時間)	686	708	681	710	658	438	710	683	703	689	663	680	
		月平均値 ppmC	0.94	0.90	0.83	0.95	0.86	0.84	1.04	1.41	1.46	1.04	0.83	0.80	
		6~9時における月平均値 ppmC	1.14	1.04	1.08	1.16	1.11	1.01	1.41	1.83	2.19	1.46	1.28	1.07	
		6~9時測定日数 (日)	30	31	30	31	29	19	31	29	31	30	29	30	
		6~9時3時間平均値	最高値 ppmC	2.01	1.68	2.07	1.76	1.60	1.56	2.44	3.47	3.94	3.58	2.73	2.45
			最低値 ppmC	0.37	0.25	0.37	0.46	0.57	0.47	0.37	0.32	0.66	0.19	0.24	0.35
		6~9時3時間平均値が0.20ppmCを超えた日数 (日)	30	31	30	31	29	19	31	29	31	29	29	30	
		6~9時3時間平均値が0.31ppmCを超えた日数 (日)	30	29	30	31	29	19	31	29	31	27	28	30	
松 原 市	役所	測定時間 (時間)	684	707	681	709	706	683	702	619	706	709	664	663	
		月平均値 ppmC	0.66	0.58	0.58	0.69	0.63	0.55	0.65	0.80	0.85	0.63	0.52	0.57	
		6~9時における月平均値 ppmC	0.53	0.45	0.48	0.64	0.56	0.50	0.62	0.82	1.02	0.72	0.61	0.56	
		6~9時測定日数 (日)	30	31	30	31	31	30	31	26	31	31	29	28	
		6~9時3時間平均値	最高値 ppmC	0.98	1.03	1.11	0.95	1.07	0.77	1.22	1.71	2.69	2.14	1.13	1.07
			最低値 ppmC	0.27	0.23	0.26	0.29	0.30	0.32	0.27	0.21	0.33	0.16	0.18	0.21
		6~9時3時間平均値が0.20ppmCを超えた日数 (日)	30	31	30	31	31	30	31	26	31	28	28	28	
		6~9時3時間平均値が0.31ppmCを超えた日数 (日)	28	25	28	29	30	30	30	25	31	24	25	26	

非メタン炭化水素 (NMHC : 月間値)

市町村	測定局	項目		昭和62年										昭和63年		
				4月	5月	6月	7月	8月	9月	10月	11月	12月	1月	2月	3月	
和泉	国府小学校	測定時間	(時間)	191	677	665	706	607	611	704	672	703	702	510	558	
		月平均値	ppmC	0.98	0.75	0.65	0.64	0.60	0.70	0.73	0.82	0.74	0.54	0.44	0.55	
		6～9時における月平均値	ppmC	0.97	0.78	0.75	0.75	0.68	0.83	0.87	1.01	0.96	0.63	0.57	0.62	
		6～9時測定日数	(日)	8	30	29	31	26	27	31	28	31	30	22	24	
		6～9時3時間平均値	最高値	ppmC	1.14	1.33	1.14	1.40	1.21	1.34	1.52	1.65	1.60	1.63	1.20	1.34
			最低値	ppmC	0.69	0.14	0.26	0.30	0.26	0.43	0.22	0.32	0.31	0.12	0.11	0.25
		6～9時3時間平均値が0.20ppmCを超えた日数	(日)	8	29	29	31	26	27	31	28	31	28	20	24	
		6～9時3時間平均値が0.31ppmCを超えた日数	(日)	8	28	28	30	25	27	30	28	30	22	17	21	

全炭化水素 (THC : 月間値)

市町村	測定局	項目		昭和62年									昭和63年			
				4月	5月	6月	7月	8月	9月	10月	11月	12月	1月	2月	3月	
大阪府	摂陽中学校	測定時間		(時間)	683	707	715	735	686	714	739	714	738	739	689	736
		月平均値		ppmC	2.55	2.44	2.37	2.39	2.32	2.41	2.63	3.00	3.12	2.68	2.43	2.41
		6～9時における月平均値		ppmC	2.56	2.49	2.49	2.49	2.42	2.44	2.67	3.22	3.74	2.86	2.56	2.50
		6～9時測定日数		(日)	26	26	30	30	29	29	31	30	31	31	29	31
		6～9時3時間平均値	最高値	ppmC	3.60	3.16	3.57	3.15	2.95	3.73	3.60	4.74	6.05	4.60	3.69	3.78
			最低値	ppmC	1.92	1.98	2.03	1.93	1.96	2.01	1.94	2.10	2.07	1.94	2.01	1.98
堺市	府立大学	測定時間		(時間)	685	698	683	709	504	685	710	679	708	710	638	707
		月平均値		ppmC	2.21	2.15	2.16	2.17	2.21	2.18	2.24	2.36	2.36	2.22	2.11	2.12
		6～9時における月平均値		ppmC	2.14	2.08	2.15	2.18	2.23	2.19	2.24	2.38	2.51	2.29	2.18	2.14
		6～9時測定日数		(日)	30	30	30	31	23	30	31	29	31	31	27	31
		6～9時3時間平均値	最高値	ppmC	2.61	2.61	2.56	2.58	2.53	2.41	2.68	3.01	3.41	3.38	2.77	2.59
			最低値	ppmC	1.91	1.79	1.92	1.80	1.80	1.96	1.84	1.94	1.97	1.89	1.89	1.90
堺市	少林寺	測定時間		(時間)	548	358	664	733	730	716	739	622	632	738	692	739
		月平均値		ppmC	2.38	2.30	2.24	2.23	2.22	2.29	2.43	2.81	2.76	2.44	2.25	2.26
		6～9時における月平均値		ppmC	2.34	2.24	2.34	2.31	2.30	2.33	2.49	2.88	3.02	2.54	2.33	2.33
		6～9時測定日数		(日)	23	15	28	31	30	30	31	25	26	31	29	31
		6～9時3時間平均値	最高値	ppmC	2.84	2.66	2.90	2.71	2.58	2.77	3.28	3.89	4.06	4.25	3.29	3.19
			最低値	ppmC	2.06	1.94	1.99	1.93	1.87	2.06	1.99	2.09	2.07	2.00	2.02	1.98

全炭化水素 (THC : 月間値)

市町村	測定局	項目	昭和62年										昭和63年		
			4月	5月	6月	7月	8月	9月	10月	11月	12月	1月	2月	3月	
吹田	吹田市北清防署	測定時間 (時間)	674	668	667	468	717	677	716	701	728	529	682	730	
		月平均値 ppmC	2.09	2.03	1.95	2.08	1.95	1.95	2.08	2.23	2.40	2.25	2.04	2.01	
		6~9時における月平均値 ppmC	2.08	2.08	1.99	2.19	2.03	1.97	2.14	2.32	2.58	2.35	2.16	2.08	
		6~9時測定日数 (日)	29	28	28	20	30	29	30	30	31	21	29	31	
		6~9時3時間平均値	最高値 ppmC	2.47	2.59	2.41	2.74	2.38	2.37	2.88	3.45	3.97	4.10	2.83	2.61
			最低値 ppmC	1.81	1.80	1.70	1.89	1.73	1.72	1.79	1.82	1.91	1.85	1.80	1.84
泉大津	泉大津市役所	測定時間 (時間)	696	698	705	727	720	697	725	637	722	698	682	727	
		月平均値 ppmC	2.70	2.41	2.35	2.36	2.48	2.53	2.53	2.88	2.57	2.49	2.29	2.47	
		6~9時における月平均値 ppmC	2.56	2.38	2.40	2.46	2.65	2.53	2.49	2.67	2.60	2.36	2.09	2.25	
		6~9時測定日数 (日)	30	30	30	31	31	30	31	27	30	29	29	31	
		6~9時3時間平均値	最高値 ppmC	3.45	3.10	2.99	3.02	3.22	3.38	3.34	3.45	3.30	3.74	2.69	3.07
			最低値 ppmC	2.11	1.76	1.78	1.72	1.84	2.03	1.86	2.14	2.02	2.01	1.78	1.91
寝屋川	寝屋川市役所	測定時間 (時間)	170	706	681	688	646	476	410	523	642	464	621	500	
		月平均値 ppmC	2.42	2.31	2.29	2.39	2.29	2.27	2.29	2.62	2.83	2.63	2.37	2.40	
		6~9時における月平均値 ppmC	2.34	2.30	2.33	2.42	2.33	2.29	2.33	2.69	3.06	2.84	2.51	2.50	
		6~9時測定日数 (日)	7	31	30	30	23	15	18	20	27	20	25	20	
		6~9時3時間平均値	最高値 ppmC	2.73	3.00	2.79	2.70	2.82	2.51	2.81	4.11	4.66	4.85	3.34	3.08
			最低値 ppmC	2.02	2.02	2.00	2.05	2.09	2.05	2.06	1.99	2.04	2.04	2.01	2.15

全炭化水素 (THC : 月間値)

市町村	測定局	項目		昭和62年									昭和63年			
				4月	5月	6月	7月	8月	9月	10月	11月	12月	1月	2月	3月	
池田市	立南会館	測定時間	(時間)	0	0	281	282	660	669	704	679	677	705	639	699	
		月平均値	ppmC			2.11	2.07	2.01	1.97	2.03	2.08	2.17	2.10	2.00	1.99	
		6～9時における月平均値	ppmC			2.08	2.08	2.03	2.01	2.08	2.16	2.40	2.17	2.08	2.04	
		6～9時測定日数	(日)			12	13	29	29	31	29	30	31	27	30	
		6～9時3時間平均値	最高値	ppmC			2.30	2.39	2.25	2.30	2.83	2.80	3.14	2.93	2.77	2.52
			最低値	ppmC			1.99	1.92	1.79	1.86	1.84	1.85	1.85	1.87	1.87	1.87
貝塚市	消防署	測定時間	(時間)	611	486	662	482	605	685	704	678	704	692	656	638	
		月平均値	ppmC	2.45	2.43	2.32	2.18	2.19	2.22	2.18	2.23	2.15	2.09	2.00	1.96	
		6～9時における月平均値	ppmC	2.46	2.46	2.37	2.19	2.24	2.24	2.18	2.28	2.26	2.13	2.02	1.99	
		6～9時測定日数	(日)	27	21	29	21	26	30	31	29	31	30	29	28	
		6～9時3時間平均値	最高値	ppmC	3.20	2.97	2.78	2.85	2.61	2.49	2.44	2.65	2.75	2.59	2.37	2.36
			最低値	ppmC	2.12	2.15	2.11	1.95	1.85	2.01	1.96	2.02	1.90	1.83	1.84	1.77
富田林	役所	測定時間	(時間)	662	677	649	690	658	453	559	645	681	690	573	664	
		月平均値	ppmC	2.14	2.23	2.14	2.19	2.13	2.10	2.11	2.16	2.14	2.07	2.04	2.03	
		6～9時における月平均値	ppmC	2.12	2.21	2.15	2.21	2.15	2.10	2.10	2.19	2.24	2.12	2.10	2.05	
		6～9時測定日数	(日)	29	29	28	30	27	18	23	27	30	29	24	28	
		6～9時3時間平均値	最高値	ppmC	2.46	2.73	2.64	2.49	2.44	2.26	2.57	2.57	2.59	2.60	2.52	2.45
			最低値	ppmC	1.90	2.00	1.96	1.91	1.80	2.00	1.89	1.93	1.95	1.87	1.88	1.88

全炭化水素 (THC : 月間値)

市町村	測定局	項目	昭和62年									昭和63年			
			4月	5月	6月	7月	8月	9月	10月	11月	12月	1月	2月	3月	
豊中 市役所		測定時間 (時間)	683	702	663	696	458	403	698	675	695	710	661	682	
		月平均値 ppmC	2.34	2.23	2.23	2.27	2.14	2.29	2.40	2.57	2.80	2.49	2.29	2.28	
		6～9時における月平均値 ppmC	2.30	2.24	2.22	2.32	2.17	2.30	2.44	2.59	3.00	2.61	2.43	2.34	
		6～9時測定日数 (日)	30	31	27	31	20	17	31	29	29	31	29	30	
		6～9時3時間平均値	最高値 ppmC	3.01	2.80	2.72	2.76	2.62	2.74	3.19	3.18	4.45	4.10	3.32	2.89
			最低値 ppmC	1.97	1.98	1.92	2.00	1.88	1.99	1.97	1.99	2.08	1.96	2.00	1.99
豊中 市		測定時間 (時間)	708	734	708	719	731	709	732	683	733	732	502	730	
		月平均値 ppmC	2.14	2.08	2.05	2.11	2.05	2.02	2.12	2.23	2.37	2.21	1.99	2.06	
		6～9時における月平均値 ppmC	2.08	2.10	2.06	2.18	2.09	2.03	2.20	2.28	2.53	2.30	2.07	2.13	
		6～9時測定日数 (日)	30	31	30	31	31	30	31	28	31	31	22	30	
		6～9時3時間平均値	最高値 ppmC	2.50	2.63	2.43	2.57	2.37	2.37	2.87	2.87	3.83	3.63	2.87	2.73
			最低値 ppmC	1.83	1.77	1.80	1.87	1.83	1.83	1.80	1.90	1.93	1.87	1.63	1.90
吹田 市		測定時間 (時間)	654	704	706	621	582	623	731	705	730	660	683	729	
		月平均値 ppmC	2.41	2.31	2.29	2.38	2.28	2.32	2.54	2.75	2.94	2.57	2.39	2.30	
		6～9時における月平均値 ppmC	2.45	2.39	2.40	2.58	2.54	2.58	2.89	3.04	3.35	2.87	2.75	2.57	
		6～9時測定日数 (日)	28	30	30	27	24	26	31	30	31	28	29	31	
		6～9時3時間平均値	最高値 ppmC	2.88	3.51	2.92	3.33	3.57	3.17	3.95	4.29	5.38	4.21	3.60	3.83
			最低値 ppmC	2.01	2.00	1.92	2.18	1.96	2.12	1.97	2.11	2.22	1.91	1.90	1.96

全炭化水素 (THC : 月間値)

市町村	測定局	項目		昭和62年								昭和63年				
				4月	5月	6月	7月	8月	9月	10月	11月	12月	1月	2月	3月	
摂津市役所	摂津市	測定時間	(時間)	685	708	661	707	634	681	710	680	505	709	536	709	
		月平均値	ppmC	2.46	2.40	2.34	2.49	2.38	2.28	2.39	2.53	2.67	2.39	2.22	2.22	
		6～9時における月平均値	ppmC	2.45	2.37	2.37	2.56	2.48	2.37	2.50	2.62	2.77	2.48	2.35	2.31	
		6～9時測定日数	(日)	30	31	29	31	26	30	31	29	22	31	23	31	
		6～9時3時間平均値	最高値	ppmC	3.09	3.01	3.01	3.05	2.83	2.86	3.24	3.57	4.19	3.33	2.82	2.67
			最低値	ppmC	2.09	2.08	2.02	2.14	2.11	2.13	2.10	2.10	2.08	1.97	1.97	2.01
東大阪市公営監視センター	東大阪市	測定時間	(時間)	415	744	709	744	742	717	742	718	743	742	696	661	
		月平均値	ppmC	1.42	1.33	1.26	1.24	1.20	1.29	1.42	1.58	1.71	1.49	1.39	1.32	
		6～9時における月平均値	ppmC	1.55	1.38	1.34	1.30	1.28	1.38	1.57	1.76	2.07	1.67	1.58	1.44	
		6～9時測定日数	(日)	17	31	29	31	31	29	31	30	31	31	29	28	
		6～9時3時間平均値	最高値	ppmC	2.05	1.77	1.71	1.64	1.82	1.78	2.30	2.39	3.06	2.46	2.26	2.02
			最低値	ppmC	1.28	1.09	1.18	0.95	1.09	1.12	1.05	1.25	1.35	1.16	1.27	1.15
岸和田市役所	岸和田市	測定時間	(時間)	714	734	714	738	736	740	734	712	738	738	678	733	
		月平均値	ppmC	2.72	2.71	2.59	2.56	2.49	2.41	2.58	2.76	2.83	2.62	2.42	2.51	
		6～9時における月平均値	ppmC	2.70	2.69	2.62	2.65	2.56	2.42	2.57	2.76	3.05	2.63	2.41	2.52	
		6～9時測定日数	(日)	30	31	30	31	31	17	30	30	31	31	28	31	
		6～9時3時間平均値	最高値	ppmC	3.57	3.20	3.17	3.13	2.97	2.90	3.43	3.60	4.43	4.03	2.97	3.33
			最低値	ppmC	2.13	2.07	2.20	2.10	2.07	2.10	2.13	2.13	2.20	2.03	2.10	2.00

メタン (CH₄ : 月間値)

市町村	測定局	項 目		昭 和 62年								昭 和 63年				
				4 月	5 月	6 月	7 月	8 月	9 月	10 月	11 月	12 月	1 月	2 月	3 月	
大 阪 市 大 阪 区 大 阪 本 町 セ ン タ ー	国 道 大 阪 本 町 セ ン タ ー	測 定 時 間		(時間)		608	673	638	706	683	693	684	710	710	663	706
		月 平 均 値		ppmC		1.83	1.82	1.78	1.76	1.81	1.83	1.89	1.90	1.84	1.82	1.82
		6 ~ 9 時 における 月 平 均 値		ppmC		1.84	1.85	1.85	1.82	1.84	1.87	1.93	1.99	1.88	1.85	1.84
		6 ~ 9 時 測 定 日 数		(日)		25	30	27	31	30	30	29	31	31	29	31
		6 ~ 9 時 3時間 平均値	最高値	ppmC		2.05	2.18	2.10	1.96	2.01	2.26	2.12	2.89	2.08	2.09	2.04
			最低値	ppmC		1.63	1.63	1.62	1.64	1.72	1.66	1.78	1.76	1.73	1.74	1.72
大 阪 市 此 花 区 役 所	此 花 区 役 所	測 定 時 間		(時間)	690	702	688	667	712	638	710	686	663	709	660	709
		月 平 均 値		ppmC	1.88	1.89	1.86	1.86	1.85	1.87	1.88	1.94	1.94	1.88	1.82	1.81
		6 ~ 9 時 における 月 平 均 値		ppmC	1.87	1.87	1.86	1.88	1.88	1.88	1.89	1.92	2.00	1.88	1.84	1.82
		6 ~ 9 時 測 定 日 数		(日)	27	25	27	23	28	25	28	24	26	25	26	28
		6 ~ 9 時 3時間 平均値	最高値	ppmC	2.02	2.06	2.05	2.17	2.04	2.01	2.20	2.14	2.41	2.05	2.07	1.96
			最低値	ppmC	1.77	1.65	1.72	1.60	1.70	1.78	1.80	1.80	1.80	1.74	1.74	1.73
大 阪 市 淀 川 区 役 所	淀 川 区 役 所	測 定 時 間		(時間)	700	631	701	698	733	613	730	708	731	732	681	736
		月 平 均 値		ppmC	1.75	1.74	1.73	1.71	1.69	1.71	1.74	1.77	1.78	1.75	1.74	1.72
		6 ~ 9 時 における 月 平 均 値		ppmC	1.74	1.75	1.75	1.76	1.73	1.72	1.76	1.77	1.80	1.75	1.73	1.72
		6 ~ 9 時 測 定 日 数		(日)	30	26	29	29	31	26	31	30	31	31	29	31
		6 ~ 9 時 3時間 平均値	最高値	ppmC	1.84	1.86	1.89	2.04	1.90	1.80	1.90	2.05	2.21	1.86	1.87	1.83
			最低値	ppmC	1.67	1.60	1.65	1.59	1.57	1.65	1.62	1.67	1.68	1.64	1.67	1.65

メタン

(CH₄ : 月間値)

市 町 村	測 定 局	項 目	昭 和 62年									昭 和 63年			
			4月	5月	6月	7月	8月	9月	10月	11月	12月	1月	2月	3月	
堺 派 寺		測 定 時 間 (時間)	715	739	679	736	572	715	740	694	739	737	692	605	
		月 平 均 値 ppmC	1.87	1.87	1.85	1.82	1.84	1.87	1.88	1.92	1.93	1.90	1.88	1.88	
		6 ~ 9 時 における 月 平 均 値 ppmC	1.88	1.86	1.88	1.87	1.86	1.89	1.91	1.96	1.99	1.93	1.89	1.89	
		6 ~ 9 時 測 定 日 数 (日)	30	31	28	31	24	30	31	29	31	31	29	25	
		6 ~ 9 時 3時間 平均値	最 高 値 ppmC	1.99	2.04	2.10	2.06	2.00	1.97	2.03	2.23	2.28	2.16	2.06	1.99
			最 低 値 ppmC	1.79	1.69	1.74	1.67	1.69	1.80	1.75	1.81	1.82	1.81	1.84	1.80
堺 金 岡		測 定 時 間 (時間)	668	738	699	430	739	698	739	634	720	636	357	739	
		月 平 均 値 ppmC	1.87	1.85	1.86	1.85	1.85	1.86	1.90	1.93	1.96	1.90	1.85	1.85	
		6 ~ 9 時 における 月 平 均 値 ppmC	1.88	1.85	1.87	1.88	1.88	1.88	1.93	1.97	2.02	1.93	1.87	1.87	
		6 ~ 9 時 測 定 日 数 (日)	28	31	29	18	31	29	31	26	30	27	15	31	
		6 ~ 9 時 3時間 平均値	最 高 値 ppmC	1.96	2.06	2.01	2.03	2.03	1.98	2.02	2.21	2.37	2.17	1.92	1.98
			最 低 値 ppmC	1.80	1.70	1.79	1.71	1.71	1.78	1.78	1.80	1.87	1.82	1.81	1.81
堺 三 宝		測 定 時 間 (時間)	548	737	694	739	714	716	739	690	740	737	692	738	
		月 平 均 値 ppmC	1.89	1.87	1.86	1.83	1.82	1.87	1.89	1.92	1.91	1.89	1.85	1.88	
		6 ~ 9 時 における 月 平 均 値 ppmC	1.90	1.88	1.90	1.86	1.86	1.89	1.91	1.95	1.94	1.88	1.84	1.88	
		6 ~ 9 時 測 定 日 数 (日)	23	31	29	31	30	30	31	29	31	31	29	31	
		6 ~ 9 時 3時間 平均値	最 高 値 ppmC	2.01	2.03	2.13	2.16	1.99	2.02	2.11	2.26	2.25	2.19	2.00	2.06
			最 低 値 ppmC	1.81	1.70	1.76	1.68	1.70	1.77	1.79	1.79	1.74	1.72	1.73	1.79

メタン (CH4 : 月間値)

市町村	測定局	項目	昭和62年										昭和63年		
			4月	5月	6月	7月	8月	9月	10月	11月	12月	1月	2月	3月	
高石市 公害監視センター	高石市 公害監視センター	測定時間 (時間)	708	703	707	723	731	701	729	680	731	717	345	731	
		月平均値 ppmC	1.88	1.86	1.82	1.79	1.81	1.88	1.89	1.93	1.94	1.90	1.87	1.85	
		6～9時における月平均値 ppmC	1.88	1.85	1.86	1.83	1.83	1.90	1.92	1.95	2.00	1.93	1.89	1.86	
		6～9時測定日数 (日)	30	30	29	31	31	29	30	29	29	30	15	31	
		6～9時3時間平均値	最高値 ppmC	2.02	2.03	2.06	2.05	1.95	1.99	2.06	2.25	2.30	2.18	2.09	1.97
			最低値 ppmC	1.77	1.66	1.70	1.65	1.69	1.80	1.76	1.80	1.80	1.80	1.81	1.80
高石市 小学校	高石市 小学校	測定時間 (時間)	709	681	712	733	736	711	734	710	733	712	687	179	
		月平均値 ppmC	1.84	1.83	1.87	1.87	1.88	1.87	1.86	1.90	1.89	1.86	1.85	1.85	
		6～9時における月平均値 ppmC	1.84	1.82	1.89	1.90	1.89	1.88	1.89	1.92	1.94	1.88	1.86	1.87	
		6～9時測定日数 (日)	30	29	30	31	31	30	31	30	31	30	29	8	
		6～9時3時間平均値	最高値 ppmC	2.00	1.94	2.14	2.08	2.09	2.00	2.10	2.13	2.17	2.11	2.01	1.98
			最低値 ppmC	1.74	1.64	1.73	1.72	1.65	1.77	1.72	1.78	1.72	1.76	1.79	1.79
東大阪市 西保健所	東大阪市 西保健所	測定時間 (時間)		516	127	652	704	683	683	624	369	705	661	706	
		月平均値 ppmC		1.84	1.82	1.80	1.77	1.81	1.85	1.92	1.99	1.89	1.84	1.83	
		6～9時における月平均値 ppmC		1.88	1.87	1.86	1.83	1.85	1.91	2.00	2.21	1.94	1.88	1.86	
		6～9時測定日数 (日)		21	5	30	31	30	30	27	16	31	29	31	
		6～9時3時間平均値	最高値 ppmC		2.14	1.92	2.11	1.97	2.10	2.32	2.22	2.69	2.19	2.18	2.00
			最低値 ppmC		1.76	1.79	1.64	1.66	1.71	1.76	1.81	1.80	1.80	1.80	1.78

市町村	測定局	項目		昭和62年										昭和63年		
				4月	5月	6月	7月	8月	9月	10月	11月	12月	1月	2月	3月	
島本町	島本町役場	測定時間	(時間)	463	587	682	702	709	684	657	683	706	705	662	707	
		月平均値	ppmC	1.76	1.75	1.75	1.73	1.71	1.75	1.77	1.79	1.82	1.80	1.78	1.77	
		6～9時における月平均値	ppmC	1.79	1.79	1.79	1.81	1.79	1.79	1.83	1.85	1.89	1.84	1.81	1.80	
		6～9時測定日数	(日)	21	26	30	31	31	30	29	29	31	31	29	31	
		6～9時3時間平均値	最高値	ppmC	1.89	1.87	1.93	2.07	1.90	1.91	1.96	1.99	2.13	2.03	1.91	1.94
			最低値	ppmC	1.73	1.67	1.69	1.64	1.68	1.70	1.73	1.74	1.76	1.76	1.75	1.74
大阪府	出来島小学校	測定時間	(時間)	665	712	690	711	705	684	706	682	676	658	661	702	
		月平均値	ppmC	1.89	1.87	1.87	1.91	1.88	1.88	1.92	1.96	1.98	2.01	1.84	1.84	
		6～9時における月平均値	ppmC	1.87	1.89	1.88	1.96	1.92	1.91	1.95	1.97	2.02	2.03	1.86	1.84	
		6～9時測定日数	(日)	22	28	27	28	28	24	28	26	25	23	26	27	
		6～9時3時間平均値	最高値	ppmC	2.00	2.10	2.14	2.23	2.11	2.11	2.30	2.13	2.38	3.57	1.97	1.94
			最低値	ppmC	1.79	1.79	1.76	1.81	1.78	1.81	1.78	1.86	1.85	1.76	1.77	1.76
大阪府	北粉浜小学校	測定時間	(時間)	690	710	688	692	713	686	342	685	679	706	517	620	
		月平均値	ppmC	1.92	1.89	1.85	1.82	1.78	1.71	1.79	1.97	1.97	1.93	1.91	1.89	
		6～9時における月平均値	ppmC	1.91	1.88	1.85	1.84	1.79	1.65	1.70	2.01	2.05	1.97	1.95	1.90	
		6～9時測定日数	(日)	27	28	24	27	28	27	13	27	22	27	20	23	
		6～9時3時間平均値	最高値	ppmC	2.08	2.00	2.07	2.10	1.93	1.89	1.91	2.35	2.42	2.23	2.17	2.00
			最低値	ppmC	1.81	1.70	1.73	1.65	1.66	1.22	1.59	1.81	1.83	1.85	1.85	1.83

メタン (CH4 : 月間値)

市町村	測定局	項目	昭和62年										昭和63年			
			4月	5月	6月	7月	8月	9月	10月	11月	12月	1月	2月	3月		
守 川 工 業 高 校	測定時間	(時間)	684	708	682	703	705	677	706	401	639	696	662	682		
		月平均値	ppmC	1.88	1.89	1.87	1.86	1.82	1.84	1.88	1.92	1.94	1.89	1.85	1.84	
		6～9時における月平均値	ppmC	1.91	1.91	1.90	1.91	1.89	1.88	1.91	1.97	2.01	1.92	1.90	1.88	
		6～9時測定日数	(日)	30	31	30	31	31	29	31	16	28	27	27	30	
		6～9時3時間平均値	最高値	ppmC	2.05	2.12	2.28	2.26	2.11	2.10	2.10	2.23	2.61	2.18	2.08	2.02
			最低値	ppmC	1.78	1.73	1.76	1.68	1.69	1.76	1.77	1.83	1.81	1.81	1.81	1.80
八 尾 市 立 病 院	測定時間	(時間)	686	708	681	710	658	438	710	683	703	689	663	680		
		月平均値	ppmC	1.89	1.89	1.88	1.83	1.80	1.82	1.88	1.95	1.97	1.95	1.89	1.87	
		6～9時における月平均値	ppmC	1.92	1.92	1.93	1.89	1.86	1.86	1.93	2.05	2.10	2.03	1.96	1.91	
		6～9時測定日数	(日)	30	31	30	31	29	19	31	29	31	30	29	30	
		6～9時3時間平均値	最高値	ppmC	2.08	2.16	2.13	2.08	2.02	1.96	2.26	2.56	2.39	2.39	2.23	2.20
			最低値	ppmC	1.79	1.75	1.77	1.68	1.70	1.78	1.77	1.82	1.84	1.84	1.81	1.79
松 原 市 役 所	測定時間	(時間)	684	707	681	709	706	683	702	619	706	709	664	663		
		月平均値	ppmC	1.84	1.84	1.85	1.85	1.82	1.84	1.85	1.88	1.88	1.86	1.83	1.83	
		6～9時における月平均値	ppmC	1.85	1.84	1.86	1.88	1.86	1.86	1.87	1.94	1.94	1.89	1.86	1.85	
		6～9時測定日数	(日)	30	31	30	31	31	30	31	26	31	31	29	28	
		6～9時3時間平均値	最高値	ppmC	1.93	2.07	2.03	2.13	2.02	1.95	1.96	2.18	2.38	2.11	1.97	2.02
			最低値	ppmC	1.76	1.75	1.77	1.70	1.72	1.76	1.75	1.77	1.80	1.78	1.79	1.77

メタン (CH4 : 月間値)

市町村	測定局	項 目		昭和62年									昭和63年			
				4月	5月	6月	7月	8月	9月	10月	11月	12月	1月	2月	3月	
和泉市	国府小学校	測定時間	(時間)	191	677	665	706	607	611	704	672	703	702	510	558	
		月平均値	ppmC	1.88	1.86	1.86	1.82	1.84	1.90	1.90	1.95	1.96	1.91	1.87	1.85	
		6～9時における月平均値	ppmC	1.92	1.88	1.89	1.86	1.88	1.93	1.94	2.00	2.07	1.95	1.90	1.88	
		6～9時測定日数	(日)	8	30	29	31	26	27	31	28	31	30	22	24	
		6～9時3時間平均値	最高値	ppmC	2.11	1.98	2.11	2.13	2.05	2.12	2.12	2.19	2.41	2.25	2.09	2.05
			最低値	ppmC	1.81	1.65	1.68	1.63	1.66	1.78	1.75	1.79	1.78	1.79	1.81	1.78

浮遊粒子状物質 (SPM : 月間値)

市町村	測定局	項目	昭和62年										昭和63年		
			4月	5月	6月	7月	8月	9月	10月	11月	12月	1月	2月	3月	
大阪府	国設大阪(セントー)	有効測定日数 (日)	30	29	27	25	23	25	30	27	31	31	15	28	
		測定時間 (時間)	713	719	670	651	557	619	725	689	737	743	403	685	
		月平均値 mg/m^3	0.057	0.047	0.044	0.046	0.042	0.032	0.045	0.052	0.057	0.038	0.031	0.032	
		1時間値が $0.20mg/m^3$ を超えた時間数 (時間)	0	0	0	0	0	0	1	7	16	0	0	0	
		日平均値が $0.10mg/m^3$ を超えた日数 (日)	0	0	0	0	0	0	1	2	5	2	0	0	
		1時間値の最高値 mg/m^3	0.198	0.139	0.185	0.181	0.140	0.104	0.237	0.267	0.265	0.199	0.176	0.118	
		日平均値の最高値 mg/m^3	0.086	0.075	0.092	0.076	0.064	0.056	0.116	0.151	0.142	0.112	0.080	0.072	
大阪府	扇町中学校	有効測定日数 (日)	28	31	27	25	26	30	31	30	31	31	29	31	
		測定時間 (時間)	679	739	669	652	651	712	739	716	740	740	689	739	
		月平均値 mg/m^3	0.044	0.041	0.041	0.044	0.037	0.033	0.043	0.051	0.067	0.043	0.031	0.033	
		1時間値が $0.20mg/m^3$ を超えた時間数 (時間)	0	0	0	0	0	0	2	5	29	4	1	0	
		日平均値が $0.10mg/m^3$ を超えた日数 (日)	0	0	0	0	0	0	1	3	9	2	1	0	
		1時間値の最高値 mg/m^3	0.135	0.096	0.120	0.178	0.095	0.105	0.219	0.263	0.294	0.244	0.206	0.136	
		日平均値の最高値 mg/m^3	0.068	0.064	0.084	0.065	0.057	0.053	0.103	0.148	0.155	0.110	0.101	0.085	
大阪府	此花区役所	有効測定日数 (日)	30	31	30	31	29	30	31	30	31	31	29	31	
		測定時間 (時間)	715	738	716	736	711	712	736	716	730	738	691	739	
		月平均値 mg/m^3	0.048	0.043	0.046	0.048	0.040	0.038	0.047	0.056	0.070	0.043	0.031	0.036	
		1時間値が $0.20mg/m^3$ を超えた時間数 (時間)	0	0	0	0	0	0	2	7	35	3	1	0	
		日平均値が $0.10mg/m^3$ を超えた日数 (日)	0	0	1	0	0	0	2	2	10	2	0	0	
		1時間値の最高値 mg/m^3	0.148	0.121	0.186	0.141	0.133	0.120	0.238	0.241	0.328	0.221	0.225	0.129	
		日平均値の最高値 mg/m^3	0.077	0.071	0.112	0.092	0.066	0.064	0.115	0.158	0.166	0.119	0.088	0.088	

浮遊粒子状物質 (SPM : 月間値)

市町村	測定局	項目	昭和62年										昭和63年		
			4月	5月	6月	7月	8月	9月	10月	11月	12月	1月	2月	3月	
大阪府 平尾小学校		有効測定日数 (日)	30	31	30	31	31	30	31	30	31	31	29	31	
		測定時間 (時間)	713	737	715	735	740	713	740	715	738	739	692	738	
		月平均値 mg/m^3	0.064	0.047	0.047	0.052	0.045	0.037	0.050	0.064	0.084	0.058	0.041	0.047	
		1時間値が $0.20mg/m^3$ を超えた時間数 (時間)	0	0	0	0	0	0	2	12	63	16	2	0	
		日平均値が $0.10mg/m^3$ を超えた日数 (日)	1	0	1	0	0	0	3	5	11	6	1	1	
		1時間値の最高値 mg/m^3	0.194	0.133	0.160	0.176	0.137	0.121	0.229	0.322	0.483	0.326	0.223	0.165	
		日平均値の最高値 mg/m^3	0.103	0.076	0.114	0.085	0.072	0.061	0.116	0.186	0.239	0.162	0.115	0.109	
大阪府 淀中学校		有効測定日数 (日)	10	31	29	30	29	25	31	30	31	28	19	5	
		測定時間 (時間)	247	733	703	735	708	620	740	701	728	683	465	148	
		月平均値 mg/m^3	0.058	0.049	0.051	0.051	0.046	0.038	0.052	0.059	0.065	0.047	0.037	0.032	
		1時間値が $0.20mg/m^3$ を超えた時間数 (時間)	0	0	0	0	0	0	4	7	16	3	2	0	
		日平均値が $0.10mg/m^3$ を超えた日数 (日)	0	0	0	0	0	0	3	3	5	2	0	0	
		1時間値の最高値 mg/m^3	0.149	0.164	0.144	0.145	0.109	0.098	0.277	0.315	0.321	0.218	0.227	0.096	
		日平均値の最高値 mg/m^3	0.079	0.074	0.100	0.089	0.069	0.050	0.123	0.154	0.150	0.115	0.094	0.045	
大阪府 淀川区役所		有効測定日数 (日)	30	31	30	31	31	30	23	30	31	31	29	31	
		測定時間 (時間)	716	741	710	739	739	716	574	715	740	740	690	739	
		月平均値 mg/m^3	0.051	0.043	0.042	0.037	0.032	0.027	0.048	0.052	0.065	0.043	0.030	0.033	
		1時間値が $0.20mg/m^3$ を超えた時間数 (時間)	0	0	0	0	0	0	2	7	11	6	0	0	
		日平均値が $0.10mg/m^3$ を超えた日数 (日)	0	0	0	0	0	0	2	3	8	1	0	0	
		1時間値の最高値 mg/m^3	0.178	0.114	0.174	0.129	0.109	0.087	0.213	0.278	0.250	0.259	0.147	0.117	
		日平均値の最高値 mg/m^3	0.074	0.063	0.094	0.077	0.064	0.047	0.111	0.154	0.147	0.140	0.076	0.082	

浮遊粒子状物質 (SPM : 月間値)

市町村	測定局	項目	昭和62年										昭和63年		
			4月	5月	6月	7月	8月	9月	10月	11月	12月	1月	2月	3月	
大阪府	南狭中学校	有効測定日数 (日)	30	31	30	31	30	30	31	30	31	31	29	31	
		測定時間 (時間)	714	740	716	739	734	715	740	715	738	738	688	737	
		月平均値 mg/m^3	0.039	0.030	0.032	0.035	0.027	0.023	0.031	0.044	0.051	0.032	0.021	0.025	
		1時間値が $0.20mg/m^3$ を超えた時間数 (時間)	0	0	0	0	0	0	1	3	11	0	0	0	
		日平均値が $0.10mg/m^3$ を超えた日数 (日)	0	0	0	0	0	0	0	2	4	1	0	0	
		1時間値の最高値 mg/m^3	0.149	0.121	0.169	0.185	0.134	0.119	0.203	0.231	0.265	0.193	0.128	0.124	
		日平均値の最高値 mg/m^3	0.079	0.057	0.090	0.080	0.050	0.043	0.089	0.149	0.144	0.126	0.068	0.061	
大阪府	摂陽中学校	有効測定日数 (日)	30	31	30	31	31	30	22	30	31	31	29	31	
		測定時間 (時間)	715	740	716	739	735	714	548	715	739	734	691	739	
		月平均値 mg/m^3	0.055	0.047	0.043	0.036	0.034	0.031	0.050	0.060	0.068	0.047	0.032	0.035	
		1時間値が $0.20mg/m^3$ を超えた時間数 (時間)	0	0	0	0	0	0	3	12	29	8	0	0	
		日平均値が $0.10mg/m^3$ を超えた日数 (日)	0	0	0	0	0	0	1	2	9	2	0	0	
		1時間値の最高値 mg/m^3	0.189	0.146	0.181	0.131	0.137	0.146	0.229	0.345	0.374	0.284	0.178	0.139	
		日平均値の最高値 mg/m^3	0.090	0.074	0.096	0.066	0.069	0.057	0.103	0.188	0.178	0.169	0.079	0.081	
大阪府	今宮中学校	有効測定日数 (日)	30	31	29	26	27	30	29	30	31	14	29	31	
		測定時間 (時間)	713	739	699	636	660	709	725	715	740	373	692	736	
		月平均値 mg/m^3	0.045	0.037	0.037	0.037	0.034	0.028	0.036	0.045	0.053	0.022	0.019	0.021	
		1時間値が $0.20mg/m^3$ を超えた時間数 (時間)	0	0	0	0	0	0	0	4	6	0	1	0	
		日平均値が $0.10mg/m^3$ を超えた日数 (日)	0	0	0	0	0	0	0	2	7	0	0	0	
		1時間値の最高値 mg/m^3	0.183	0.119	0.150	0.157	0.112	0.091	0.183	0.244	0.220	0.090	0.217	0.099	
		日平均値の最高値 mg/m^3	0.079	0.059	0.083	0.071	0.052	0.045	0.094	0.147	0.141	0.039	0.068	0.058	

浮遊粒子状物質 (SPM : 月間値)

市町村	測定局	項目	昭和62年										昭和63年		
			4月	5月	6月	7月	8月	9月	10月	11月	12月	1月	2月	3月	
堺	線	有効測定日数 (日)	30	31	30	31	29	30	17	30	31	31	29	31	
		測定時間 (時間)	718	740	720	743	724	717	437	713	741	737	696	744	
		月平均値 mg/m^3	0.052	0.045	0.044	0.037	0.034	0.033	0.053	0.061	0.068	0.048	0.032	0.038	
		1時間値が $0.20mg/m^3$ を超えた時間数 (時間)	0	0	1	0	0	0	4	18	31	12	0	0	
		日平均値が $0.10mg/m^3$ を超えた日数 (日)	0	0	2	0	0	0	1	3	7	3	0	0	
		1時間値の最高値 mg/m^3	0.198	0.121	0.213	0.133	0.118	0.144	0.262	0.359	0.333	0.294	0.163	0.156	
		日平均値の最高値 mg/m^3	0.091	0.075	0.105	0.073	0.067	0.058	0.109	0.209	0.184	0.188	0.087	0.086	
堺	浜寺	有効測定日数 (日)	9	31	30	28	21	26	31	30	30	21	11	26	
		測定時間 (時間)	226	742	719	672	504	667	739	715	734	490	291	655	
		月平均値 mg/m^3	0.058	0.049	0.051	0.046	0.044	0.042	0.048	0.062	0.065	0.055	0.042	0.044	
		1時間値が $0.20mg/m^3$ を超えた時間数 (時間)	0	0	1	0	0	0	2	17	24	9	0	1	
		日平均値が $0.10mg/m^3$ を超えた日数 (日)	0	0	1	0	0	0	0	3	5	3	0	0	
		1時間値の最高値 mg/m^3	0.191	0.165	0.218	0.149	0.123	0.164	0.222	0.371	0.371	0.410	0.147	0.255	
		日平均値の最高値 mg/m^3	0.083	0.089	0.107	0.080	0.067	0.066	0.095	0.201	0.178	0.169	0.082	0.089	
堺	石津	有効測定日数 (日)	30	31	28	29	31	30	18	30	31	31	29	31	
		測定時間 (時間)	719	740	697	722	743	720	459	720	741	741	694	744	
		月平均値 mg/m^3	0.056	0.046	0.044	0.036	0.033	0.033	0.053	0.059	0.063	0.045	0.029	0.035	
		1時間値が $0.20mg/m^3$ を超えた時間数 (時間)	0	0	1	0	0	0	3	16	24	12	0	0	
		日平均値が $0.10mg/m^3$ を超えた日数 (日)	0	0	1	0	0	0	1	3	6	2	0	0	
		1時間値の最高値 mg/m^3	0.183	0.142	0.224	0.145	0.134	0.135	0.274	0.352	0.341	0.293	0.172	0.173	
		日平均値の最高値 mg/m^3	0.097	0.084	0.116	0.076	0.066	0.060	0.111	0.214	0.182	0.186	0.089	0.079	

浮遊粒子状物質 (SPM : 月間値)

市町村	測定局	項目	昭和62年										昭和63年		
			4月	5月	6月	7月	8月	9月	10月	11月	12月	1月	2月	3月	
堺	金岡	有効測定日数 (日)	30	31	26	31	31	30	12	30	31	31	29	31	
		測定時間 (時間)	719	743	632	744	744	718	307	715	744	744	696	744	
		月平均値 mg/m^3	0.055	0.051	0.066	0.053	0.056	0.047	0.061	0.061	0.063	0.044	0.029	0.034	
		1時間値が $0.20mg/m^3$ を超えた時間数 (時間)	0	0	12	0	6	2	7	16	23	9	0	0	
		日平均値が $0.10mg/m^3$ を超えた日数 (日)	0	1	2	1	2	0	1	2	4	1	0	0	
		1時間値の最高値 mg/m^3	0.169	0.173	0.314	0.177	0.262	0.215	0.314	0.460	0.386	0.358	0.166	0.143	
		日平均値の最高値 mg/m^3	0.094	0.104	0.158	0.106	0.104	0.098	0.122	0.217	0.155	0.179	0.077	0.074	
堺	浜寺公園	有効測定日数 (日)	30	31	30	31	31	30	18	30	31	31	29	29	
		測定時間 (時間)	718	742	720	743	743	717	456	720	744	744	692	711	
		月平均値 mg/m^3	0.058	0.049	0.051	0.048	0.041	0.034	0.053	0.062	0.064	0.047	0.030	0.037	
		1時間値が $0.20mg/m^3$ を超えた時間数 (時間)	0	0	9	0	0	0	4	17	26	14	1	1	
		日平均値が $0.10mg/m^3$ を超えた日数 (日)	0	0	2	0	0	0	0	4	5	2	1	0	
		1時間値の最高値 mg/m^3	0.189	0.181	0.244	0.150	0.153	0.153	0.256	0.382	0.392	0.357	0.212	0.280	
		日平均値の最高値 mg/m^3	0.097	0.098	0.120	0.099	0.083	0.062	0.098	0.222	0.198	0.212	0.101	0.082	
堺	三宝	有効測定日数 (日)	29	31	30	29	27	30	31	29	29	29	29	31	
		測定時間 (時間)	699	737	711	702	704	705	722	691	715	708	691	740	
		月平均値 mg/m^3	0.059	0.045	0.047	0.042	0.042	0.041	0.047	0.070	0.079	0.062	0.053	0.053	
		1時間値が $0.20mg/m^3$ を超えた時間数 (時間)	2	0	0	0	2	0	0	11	36	11	8	1	
		日平均値が $0.10mg/m^3$ を超えた日数 (日)	1	0	0	0	0	0	0	5	7	5	1	0	
		1時間値の最高値 mg/m^3	0.261	0.153	0.174	0.199	0.207	0.126	0.199	0.431	0.381	0.412	0.370	0.222	
		日平均値の最高値 mg/m^3	0.103	0.078	0.100	0.071	0.064	0.061	0.094	0.169	0.178	0.163	0.127	0.096	

浮遊粒子状物質 (SPM : 月間値)

市町村	測定局	項目	昭和62年										昭和63年		
			4月	5月	6月	7月	8月	9月	10月	11月	12月	1月	2月	3月	
堺	若松台	有効測定日数 (日)	30	31	27	31	31	27	31	29	30	28	20	31	
		測定時間 (時間)	715	737	668	735	730	670	732	687	720	681	552	743	
		月平均値 mg/m^3	0.051	0.042	0.043	0.035	0.033	0.031	0.040	0.059	0.056	0.041	0.033	0.038	
		1時間値が $0.20mg/m^3$ を超えた 時間数 (時間)	0	0	0	0	0	0	0	12	12	3	0	0	
		日平均値が $0.10mg/m^3$ を超えた 日数 (日)	0	0	0	0	0	0	0	3	2	1	0	0	
		1時間値の最高値 mg/m^3	0.199	0.160	0.160	0.146	0.111	0.117	0.200	0.408	0.389	0.299	0.166	0.160	
		日平均値の最高値 mg/m^3	0.082	0.085	0.086	0.075	0.053	0.051	0.074	0.131	0.128	0.116	0.077	0.079	
堺	登美丘	有効測定日数 (日)	30	31	30	28	31	30	19	29	31	31	29	31	
		測定時間 (時間)	720	744	720	663	740	717	474	715	741	738	694	741	
		月平均値 mg/m^3	0.050	0.042	0.043	0.038	0.038	0.034	0.049	0.056	0.053	0.039	0.028	0.033	
		1時間値が $0.20mg/m^3$ を超えた 時間数 (時間)	0	0	2	0	0	0	4	14	12	7	0	0	
		日平均値が $0.10mg/m^3$ を超えた 日数 (日)	0	0	1	0	0	0	0	1	3	1	0	0	
		1時間値の最高値 mg/m^3	0.186	0.173	0.236	0.158	0.193	0.131	0.269	0.463	0.396	0.334	0.181	0.178	
		日平均値の最高値 mg/m^3	0.095	0.076	0.106	0.080	0.070	0.063	0.091	0.207	0.122	0.148	0.079	0.069	
豊中	野田	有効測定日数 (日)	30	31	30	31	31	29	27	30	31	31	29	30	
		測定時間 (時間)	716	742	714	742	742	711	678	718	740	742	693	728	
		月平均値 mg/m^3	0.056	0.045	0.047	0.041	0.039	0.033	0.047	0.056	0.079	0.053	0.038	0.040	
		1時間値が $0.20mg/m^3$ を超えた 時間数 (時間)	0	0	0	0	0	0	7	9	40	10	0	0	
		日平均値が $0.10mg/m^3$ を超えた 日数 (日)	0	0	0	0	0	0	1	3	10	2	0	0	
		1時間値の最高値 mg/m^3	0.150	0.150	0.190	0.160	0.140	0.100	0.260	0.310	0.350	0.290	0.190	0.140	
		日平均値の最高値 mg/m^3	0.079	0.076	0.092	0.088	0.081	0.057	0.120	0.171	0.190	0.160	0.088	0.098	

浮遊粒子状物質 (SPM : 月間値)

市町村	測定局	項目	昭和62年										昭和63年		
			4月	5月	6月	7月	8月	9月	10月	11月	12月	1月	2月	3月	
豊中	千成	有効測定日数 (日)	30	31	30	31	31	30	28	30	31	31	29	30	
		測定時間 (時間)	718	741	715	742	742	703	690	719	738	743	695	728	
		月平均値 mg/m ³	0.066	0.056	0.054	0.046	0.042	0.038	0.058	0.064	0.084	0.053	0.041	0.047	
		1時間値が 0.20mg/m ³ を超えた 時間数 (時間)	0	0	2	0	0	0	11	9	46	8	0	0	
		日平均値が 0.10mg/m ³ を超えた 日数 (日)	1	0	2	0	0	0	3	5	11	4	0	1	
		1時間値の最高値 mg/m ³	0.190	0.170	0.220	0.160	0.140	0.130	0.280	0.340	0.330	0.270	0.200	0.190	
		日平均値の最高値 mg/m ³	0.102	0.085	0.112	0.097	0.088	0.066	0.158	0.191	0.195	0.155	0.100	0.120	
吹田	保健所	有効測定日数 (日)	30	31	30	29	31	30	27	28	31	29	24	31	
		測定時間 (時間)	712	737	714	704	736	704	675	667	733	702	603	729	
		月平均値 mg/m ³	0.062	0.061	0.064	0.050	0.050	0.035	0.046	0.046	0.066	0.043	0.023	0.033	
		1時間値が 0.20mg/m ³ を超えた 時間数 (時間)	1	2	2	0	0	0	7	10	46	10	1	0	
		日平均値が 0.10mg/m ³ を超えた 日数 (日)	0	0	4	0	0	0	2	2	8	2	1	0	
		1時間値の最高値 mg/m ³	0.245	0.221	0.209	0.139	0.170	0.123	0.271	0.308	0.318	0.276	0.251	0.158	
		日平均値の最高値 mg/m ³	0.090	0.098	0.115	0.082	0.100	0.061	0.133	0.165	0.179	0.128	0.104	0.085	
吹田	西消防署	有効測定日数 (日)	30	29	30	31	31	30	31	24	31	29	29	31	
		測定時間 (時間)	719	712	720	742	741	719	744	582	740	716	696	743	
		月平均値 mg/m ³	0.048	0.039	0.041	0.036	0.030	0.025	0.041	0.047	0.068	0.045	0.032	0.034	
		1時間値が 0.20mg/m ³ を超えた 時間数 (時間)	0	0	1	0	0	0	2	4	20	5	1	1	
		日平均値が 0.10mg/m ³ を超えた 日数 (日)	0	0	0	0	0	0	1	1	8	3	0	0	
		1時間値の最高値 mg/m ³	0.150	0.152	0.232	0.131	0.112	0.091	0.206	0.259	0.290	0.293	0.212	0.309	
		日平均値の最高値 mg/m ³	0.075	0.064	0.088	0.073	0.054	0.053	0.117	0.137	0.161	0.124	0.098	0.077	

浮遊粒子状物質 (SPM : 月間値)

市町村	測定局	項目	昭和62年										昭和63年		
			4月	5月	6月	7月	8月	9月	10月	11月	12月	1月	2月	3月	
吹田市北消防署	吹田	有効測定日数 (日)	30	31	30	29	30	16	31	30	31	31	29	31	
		測定時間 (時間)	718	738	720	714	733	403	740	717	740	744	693	743	
		月平均値 mg/m^3	0.036	0.033	0.037	0.032	0.026	0.022	0.030	0.043	0.057	0.041	0.029	0.031	
		1時間値が $0.20mg/m^3$ を超えた 時間数 (時間)	0	0	0	0	0	0	2	3	11	5	2	0	
		日平均値が $0.10mg/m^3$ を超えた 日数 (日)	0	0	0	0	0	0	1	1	5	2	0	0	
		1時間値の最高値 mg/m^3	0.118	0.103	0.127	0.129	0.077	0.081	0.284	0.321	0.276	0.299	0.265	0.123	
		日平均値の最高値 mg/m^3	0.060	0.053	0.074	0.061	0.042	0.037	0.103	0.115	0.128	0.114	0.095	0.076	
泉大津保健所	泉大津	有効測定日数 (日)	30	18	25	31	31	28	31	30	31	31	27	29	
		測定時間 (時間)	712	461	604	737	738	686	736	710	737	738	672	712	
		月平均値 mg/m^3	0.063	0.054	0.052	0.047	0.043	0.041	0.046	0.064	0.061	0.050	0.037	0.045	
		1時間値が $0.20mg/m^3$ を超えた 時間数 (時間)	2	2	4	0	0	0	0	15	12	9	2	0	
		日平均値が $0.10mg/m^3$ を超えた 日数 (日)	1	2	2	0	0	0	0	4	3	2	0	0	
		1時間値の最高値 mg/m^3	0.218	0.220	0.245	0.154	0.149	0.143	0.191	0.405	0.349	0.293	0.278	0.169	
		日平均値の最高値 mg/m^3	0.108	0.123	0.124	0.087	0.072	0.068	0.082	0.192	0.174	0.148	0.085	0.096	
泉大津市役所	泉大津	有効測定日数 (日)	29	30	30	31	30	30	31	28	31	29	29	29	
		測定時間 (時間)	712	737	720	743	739	719	744	686	744	710	696	714	
		月平均値 mg/m^3	0.058	0.048	0.045	0.040	0.034	0.039	0.043	0.053	0.050	0.045	0.034	0.042	
		1時間値が $0.20mg/m^3$ を超えた 時間数 (時間)	0	1	3	3	0	0	0	8	9	5	1	0	
		日平均値が $0.10mg/m^3$ を超えた 日数 (日)	0	1	1	0	0	0	0	2	1	1	0	0	
		1時間値の最高値 mg/m^3	0.189	0.231	0.210	0.859	0.165	0.135	0.167	0.964	0.337	0.242	0.212	0.165	
		日平均値の最高値 mg/m^3	0.091	0.115	0.112	0.090	0.067	0.066	0.076	0.170	0.158	0.130	0.088	0.091	

浮遊粒子状物質 (SPM : 月間値)

市町村	測定局	項目	昭和62年										昭和63年		
			4月	5月	6月	7月	8月	9月	10月	11月	12月	1月	2月	3月	
守口	第一測定局(金田)	有効測定日数 (日)	30	31	28	25	27	30	31	15	31	31	29	31	
		測定時間 (時間)	715	743	680	608	677	719	743	372	743	742	692	743	
		月平均値 mg/m^3	0.056	0.050	0.050	0.040	0.038	0.026	0.035	0.045	0.075	0.042	0.028	0.026	
		1時間値が $0.20mg/m^3$ を超えた時間数 (時間)	0	0	0	0	0	0	1	2	47	6	5	1	
		日平均値が $0.10mg/m^3$ を超えた日数 (日)	0	0	0	0	0	0	0	1	9	2	1	0	
		1時間値の最高値 mg/m^3	0.139	0.116	0.164	0.148	0.175	0.102	0.225	0.280	0.376	0.371	0.272	0.221	
		日平均値の最高値 mg/m^3	0.082	0.073	0.094	0.072	0.082	0.046	0.100	0.126	0.188	0.115	0.115	0.066	
守口	第二測定局(大目)	有効測定日数 (日)	30	31	28	23	31	30	25	17	31	31	29	31	
		測定時間 (時間)	716	743	671	577	743	719	600	419	743	743	695	743	
		月平均値 mg/m^3	0.047	0.040	0.040	0.031	0.025	0.017	0.023	0.046	0.062	0.041	0.024	0.027	
		1時間値が $0.20mg/m^3$ を超えた時間数 (時間)	0	0	0	0	0	0	0	0	25	3	0	0	
		日平均値が $0.10mg/m^3$ を超えた日数 (日)	0	0	0	0	0	0	0	0	6	1	1	0	
		1時間値の最高値 mg/m^3	0.130	0.144	0.171	0.113	0.180	0.072	0.125	0.199	0.292	0.247	0.199	0.125	
		日平均値の最高値 mg/m^3	0.074	0.062	0.085	0.055	0.049	0.032	0.056	0.080	0.156	0.112	0.102	0.077	
枚方	王仁公園	有効測定日数 (日)	30	31	30	25	28	28	22	30	31	31	29	29	
		測定時間 (時間)	712	733	711	617	688	689	547	708	737	736	689	713	
		月平均値 mg/m^3	0.043	0.043	0.048	0.050	0.048	0.031	0.043	0.040	0.060	0.035	0.021	0.021	
		1時間値が $0.20mg/m^3$ を超えた時間数 (時間)	1	0	0	2	0	0	0	10	22	5	3	0	
		日平均値が $0.10mg/m^3$ を超えた日数 (日)	0	0	0	1	1	0	2	1	7	1	1	0	
		1時間値の最高値 mg/m^3	0.218	0.179	0.174	0.283	0.187	0.134	0.193	0.286	0.305	0.326	0.267	0.148	
		日平均値の最高値 mg/m^3	0.080	0.072	0.098	0.101	0.106	0.049	0.135	0.126	0.150	0.112	0.110	0.066	

浮遊粒子状物質 (SPM : 月間値)

市町村	測定局	項目	昭和62年										昭和63年		
			4月	5月	6月	7月	8月	9月	10月	11月	12月	1月	2月	3月	
枚方	新築	有効測定日数 (日)	30	31	30	31	31	26	31	30	31	31	29	31	
		測定時間 (時間)	720	742	720	741	736	652	744	717	740	744	696	743	
		月平均値 mg/m^3	0.036	0.032	0.034	0.030	0.028	0.025	0.037	0.047	0.058	0.036	0.025	0.028	
		1時間値が $0.20mg/m^3$ を超えた時間数 (時間)	0	0	0	0	0	0	0	4	3	0	0	0	
		日平均値が $0.10mg/m^3$ を超えた日数 (日)	0	0	0	0	0	0	1	1	4	0	0	0	
		1時間値の最高値 mg/m^3	0.117	0.114	0.133	0.137	0.097	0.100	0.139	0.235	0.260	0.194	0.140	0.111	
		日平均値の最高値 mg/m^3	0.057	0.051	0.081	0.056	0.054	0.048	0.103	0.136	0.131	0.092	0.083	0.074	
寝成	原田	有効測定日数 (日)	25	27	30	31	23	30	25	30	27	31	27	30	
		測定時間 (時間)	619	668	718	743	567	718	625	719	673	742	667	734	
		月平均値 mg/m^3	0.049	0.026	0.044	0.050	0.047	0.037	0.052	0.058	0.061	0.044	0.032	0.036	
		1時間値が $0.20mg/m^3$ を超えた時間数 (時間)	1	0	1	1	0	0	0	10	12	2	1	0	
		日平均値が $0.10mg/m^3$ を超えた日数 (日)	0	0	1	0	0	0	2	2	3	0	0	0	
		1時間値の最高値 mg/m^3	0.201	0.163	0.217	0.262	0.173	0.137	0.199	0.266	0.303	0.297	0.230	0.141	
		日平均値の最高値 mg/m^3	0.074	0.065	0.101	0.093	0.092	0.062	0.128	0.136	0.156	0.100	0.092	0.078	
松原	大塚給食センター	有効測定日数 (日)	25	31	28	31	31	30	31	30	31	31	27	26	
		測定時間 (時間)	615	741	693	742	743	719	734	715	735	739	665	642	
		月平均値 mg/m^3	0.032	0.030	0.030	0.027	0.024	0.017	0.029	0.041	0.045	0.033	0.018	0.021	
		1時間値が $0.20mg/m^3$ を超えた時間数 (時間)	0	0	0	1	0	0	1	6	15	2	2	0	
		日平均値が $0.10mg/m^3$ を超えた日数 (日)	0	0	0	0	0	0	0	1	1	1	0	0	
		1時間値の最高値 mg/m^3	0.155	0.140	0.163	0.220	0.129	0.093	0.273	0.316	0.296	0.306	0.273	0.162	
		日平均値の最高値 mg/m^3	0.065	0.053	0.069	0.071	0.048	0.035	0.087	0.127	0.101	0.126	0.086	0.056	

浮遊粒子状物質 (SPM : 月間値)

市町村	測定局	項目	昭和62年										昭和63年		
			4月	5月	6月	7月	8月	9月	10月	11月	12月	1月	2月	3月	
大東市 大東市役所		有効測定日数 (日)	30	31	30	31	31	30	16	30	31	31	29	31	
		測定時間 (時間)	713	740	713	738	736	714	405	711	739	739	686	738	
		月平均値 mg/m^3	0.058	0.050	0.050	0.044	0.043	0.037	0.072	0.071	0.085	0.052	0.035	0.039	
		1時間値が $0.20mg/m^3$ を超えた時間数 (時間)	3	1	3	0	0	0	21	28	65	13	0	2	
		日平均値が $0.10mg/m^3$ を超えた日数 (日)	0	0	2	0	0	0	3	7	12	3	0	0	
		1時間値の最高値 mg/m^3	0.221	0.208	0.207	0.139	0.148	0.149	0.338	0.433	0.408	0.372	0.180	0.224	
		日平均値の最高値 mg/m^3	0.097	0.083	0.114	0.086	0.083	0.070	0.163	0.223	0.218	0.158	0.099	0.086	
高石市 高石市公害監視センター		有効測定日数 (日)	30	30	30	31	31	30	27	30	31	31	29	31	
		測定時間 (時間)	713	734	716	740	736	714	685	711	737	740	686	733	
		月平均値 mg/m^3	0.069	0.060	0.057	0.047	0.044	0.043	0.058	0.074	0.071	0.051	0.036	0.051	
		1時間値が $0.20mg/m^3$ を超えた時間数 (時間)	4	2	14	0	0	0	5	28	29	12	2	1	
		日平均値が $0.10mg/m^3$ を超えた日数 (日)	5	2	2	0	0	0	3	5	8	2	1	1	
		1時間値の最高値 mg/m^3	0.260	0.210	0.290	0.180	0.190	0.180	0.340	0.570	0.470	0.420	0.230	0.250	
		日平均値の最高値 mg/m^3	0.110	0.126	0.151	0.098	0.085	0.084	0.118	0.292	0.216	0.209	0.105	0.118	
高石市 高石小学校		有効測定日数 (日)	30	31	30	31	31	30	27	30	31	31	29	7	
		測定時間 (時間)	711	733	716	742	738	718	667	715	742	740	693	180	
		月平均値 mg/m^3	0.066	0.056	0.054	0.041	0.039	0.041	0.057	0.082	0.073	0.056	0.037	0.054	
		1時間値が $0.20mg/m^3$ を超えた時間数 (時間)	3	2	12	0	0	0	5	36	28	17	4	2	
		日平均値が $0.10mg/m^3$ を超えた日数 (日)	6	1	2	0	0	0	3	7	7	5	1	0	
		1時間値の最高値 mg/m^3	0.250	0.260	0.290	0.180	0.180	0.170	0.300	0.710	0.580	0.530	0.280	0.250	
		日平均値の最高値 mg/m^3	0.129	0.131	0.132	0.091	0.078	0.090	0.111	0.315	0.199	0.249	0.131	0.093	

浮遊粒子状物質 (SPM : 月間値)

市町村	測定局	項目	昭和62年										昭和63年		
			4月	5月	6月	7月	8月	9月	10月	11月	12月	1月	2月	3月	
東大阪府西保健所	東大阪府西保健所	有効測定日数 (日)	30	31	30	30	31	29	28	30	31	31	29	28	
		測定時間 (時間)	713	737	713	731	738	711	685	707	738	737	691	687	
		月平均値 mg/m^3	0.065	0.050	0.048	0.047	0.045	0.038	0.053	0.070	0.089	0.058	0.039	0.046	
		1時間値が $0.20mg/m^3$ を超えた 時間数 (時間)	0	0	0	0	0	0	7	22	67	22	5	0	
		日平均値が $0.10mg/m^3$ を超えた 日数 (日)	2	0	1	0	0	0	3	6	12	6	1	1	
		1時間値の最高値 mg/m^3	0.199	0.160	0.160	0.137	0.161	0.148	0.334	0.423	0.441	0.328	0.271	0.187	
		日平均値の最高値 mg/m^3	0.109	0.081	0.109	0.081	0.074	0.074	0.150	0.204	0.222	0.166	0.133	0.101	
池田市	池田市立南畑会館	有効測定日数 (日)	30	31	30	31	31	30	16	30	31	31	29	31	
		測定時間 (時間)	711	737	714	738	740	710	404	712	736	738	692	737	
		月平均値 mg/m^3	0.037	0.033	0.035	0.033	0.033	0.025	0.043	0.037	0.044	0.031	0.022	0.026	
		1時間値が $0.20mg/m^3$ を超えた 時間数 (時間)	0	0	0	0	0	1	4	3	1	5	0	0	
		日平均値が $0.10mg/m^3$ を超えた 日数 (日)	0	0	0	0	0	0	0	1	3	1	0	0	
		1時間値の最高値 mg/m^3	0.116	0.109	0.132	0.113	0.099	0.235	0.230	0.299	0.322	0.247	0.142	0.112	
		日平均値の最高値 mg/m^3	0.057	0.056	0.073	0.070	0.068	0.043	0.099	0.124	0.128	0.125	0.047	0.071	
高槻市	高槻市	有効測定日数 (日)	29	31	29	31	27	29	28	30	30	31	29	31	
		測定時間 (時間)	713	741	712	739	677	707	702	718	736	739	688	737	
		月平均値 mg/m^3	0.042	0.040	0.044	0.045	0.043	0.035	0.046	0.046	0.057	0.036	0.029	0.031	
		1時間値が $0.20mg/m^3$ を超えた 時間数 (時間)	1	0	0	0	0	0	1	7	6	2	2	0	
		日平均値が $0.10mg/m^3$ を超えた 日数 (日)	0	0	0	0	0	0	1	1	3	1	1	0	
		1時間値の最高値 mg/m^3	0.254	0.177	0.180	0.175	0.135	0.136	0.229	0.247	0.416	0.266	0.224	0.124	
		日平均値の最高値 mg/m^3	0.066	0.066	0.091	0.087	0.077	0.062	0.134	0.150	0.146	0.104	0.110	0.080	

浮遊粒子状物質 (SPM : 月間値)

市町村	測定局	項目	昭和62年										昭和63年		
			4月	5月	6月	7月	8月	9月	10月	11月	12月	1月	2月	3月	
貝塚市 新勝署		有効測定日数 (日)	30	31	30	26	31	30	16	30	31	31	29	31	
		測定時間 (時間)	710	735	714	642	735	716	400	710	738	740	689	737	
		月平均値 mg/m^3	0.050	0.046	0.045	0.035	0.033	0.038	0.052	0.053	0.048	0.038	0.027	0.036	
		1時間値が $0.20mg/m^3$ を超えた時間数 (時間)	0	0	0	0	0	0	0	6	10	7	0	0	
		日平均値が $0.10mg/m^3$ を超えた日数 (日)	0	1	0	0	0	0	0	3	2	1	0	0	
		1時間値の最高値 mg/m^3	0.177	0.191	0.197	0.136	0.110	0.150	0.159	0.313	0.289	0.314	0.185	0.148	
		日平均値の最高値 mg/m^3	0.088	0.114	0.100	0.067	0.065	0.069	0.079	0.145	0.141	0.141	0.086	0.084	
泉佐野 保健所		有効測定日数 (日)	30	30	30	31	31	28	27	30	31	31	28	29	
		測定時間 (時間)	715	731	714	738	737	689	667	706	735	735	684	704	
		月平均値 mg/m^3	0.049	0.046	0.044	0.037	0.032	0.039	0.034	0.043	0.037	0.030	0.020	0.029	
		1時間値が $0.20mg/m^3$ を超えた時間数 (時間)	1	0	0	0	0	0	0	1	2	7	0	1	
		日平均値が $0.10mg/m^3$ を超えた日数 (日)	0	1	0	0	0	0	0	1	1	1	0	0	
		1時間値の最高値 mg/m^3	0.210	0.191	0.170	0.159	0.106	0.136	0.126	0.216	0.233	0.248	0.142	0.213	
		日平均値の最高値 mg/m^3	0.092	0.102	0.096	0.068	0.057	0.061	0.063	0.123	0.113	0.103	0.068	0.096	
島本町 役場		有効測定日数 (日)	30	29	30	31	25	30	27	30	31	31	28	29	
		測定時間 (時間)	714	714	711	732	608	698	670	685	731	729	669	711	
		月平均値 mg/m^3	0.040	0.042	0.045	0.051	0.051	0.033	0.051	0.040	0.056	0.039	0.031	0.023	
		1時間値が $0.20mg/m^3$ を超えた時間数 (時間)	0	0	0	0	2	0	10	8	16	10	1	0	
		日平均値が $0.10mg/m^3$ を超えた日数 (日)	0	0	0	0	1	0	3	2	6	2	1	0	
		1時間値の最高値 mg/m^3	0.121	0.142	0.172	0.185	0.254	0.122	0.236	0.250	0.356	0.247	0.234	0.102	
		日平均値の最高値 mg/m^3	0.068	0.075	0.091	0.088	0.132	0.056	0.170	0.145	0.140	0.119	0.118	0.061	

浮遊粒子状物質 (SPM : 月間値)

市町村	測定局	項目	昭和62年										昭和63年		
			4月	5月	6月	7月	8月	9月	10月	11月	12月	1月	2月	3月	
大阪府	梅田新道	有効測定日数 (日)	30	31	30	29	29	30	31	30	31	31	29	31	
		測定時間 (時間)	715	740	714	722	722	715	740	715	741	738	692	738	
		月平均値 mg/m^3	0.052	0.044	0.047	0.056	0.050	0.036	0.046	0.055	0.071	0.046	0.035	0.040	
		1時間値が $0.20mg/m^3$ を超えた 時間数 (時間)	0	0	0	0	0	0	5	8	34	6	3	0	
		日平均値が $0.10mg/m^3$ を超えた 日数 (日)	0	0	0	0	0	0	3	3	9	3	1	0	
		1時間値の最高値 mg/m^3	0.185	0.138	0.183	0.193	0.171	0.114	0.261	0.276	0.359	0.255	0.242	0.166	
		日平均値の最高値 mg/m^3	0.081	0.073	0.094	0.099	0.079	0.059	0.129	0.161	0.162	0.126	0.103	0.100	
大阪府	北粉派小学校	有効測定日数 (日)	29	31	30	31	31	30	31	30	31	31	29	30	
		測定時間 (時間)	704	739	713	737	738	715	736	716	740	740	689	731	
		月平均値 mg/m^3	0.078	0.067	0.069	0.070	0.061	0.055	0.065	0.081	0.094	0.072	0.056	0.063	
		1時間値が $0.20mg/m^3$ を超えた 時間数 (時間)	7	0	5	5	0	0	4	21	50	20	4	2	
		日平均値が $0.10mg/m^3$ を超えた 日数 (日)	4	1	5	3	0	0	4	7	12	6	2	2	
		1時間値の最高値 mg/m^3	0.299	0.184	0.227	0.234	0.175	0.143	0.238	0.365	0.361	0.332	0.285	0.259	
		日平均値の最高値 mg/m^3	0.133	0.101	0.142	0.119	0.095	0.081	0.135	0.206	0.220	0.188	0.127	0.120	
大阪府	今里交差点	有効測定日数 (日)	30	31	30	28	31	30	31	30	31	31	29	31	
		測定時間 (時間)	715	737	712	693	737	715	739	714	738	739	692	738	
		月平均値 mg/m^3	0.062	0.051	0.054	0.058	0.054	0.041	0.051	0.065	0.083	0.056	0.038	0.042	
		1時間値が $0.20mg/m^3$ を超えた 時間数 (時間)	0	0	0	0	0	0	4	15	43	14	3	0	
		日平均値が $0.10mg/m^3$ を超えた 日数 (日)	0	0	2	1	0	0	3	4	11	5	1	0	
		1時間値の最高値 mg/m^3	0.191	0.148	0.175	0.154	0.166	0.129	0.260	0.291	0.322	0.260	0.241	0.159	
		日平均値の最高値 mg/m^3	0.098	0.087	0.114	0.101	0.093	0.080	0.144	0.176	0.184	0.144	0.113	0.091	

浮遊粒子状物質 (SPM : 月間値)

市町村	測定局	項目	昭和62年										昭和63年		
			4月	5月	6月	7月	8月	9月	10月	11月	12月	1月	2月	3月	
豊中	千代田	有効測定日数 (日)	30	31	30	31	31	30	28	28	31	31	29	30	
		測定時間 (時間)	716	742	718	742	741	718	686	690	742	742	694	724	
		月平均値 mg/m^3	0.054	0.046	0.049	0.046	0.045	0.034	0.049	0.052	0.072	0.050	0.034	0.039	
		1時間値が $0.20mg/m^3$ を超えた時間数 (時間)	0	0	0	0	0	0	5	6	25	15	2	0	
		日平均値が $0.10mg/m^3$ を超えた日数 (日)	0	0	1	0	0	0	3	1	7	4	0	0	
		1時間値の最高値 mg/m^3	0.160	0.150	0.180	0.140	0.150	0.100	0.220	0.290	0.290	0.410	0.230	0.140	
		日平均値の最高値 mg/m^3	0.082	0.074	0.101	0.094	0.095	0.058	0.137	0.162	0.171	0.171	0.085	0.095	
吹田	泉町	有効測定日数 (日)	30	27	28	29	31	30	31	30	31	31	29	31	
		測定時間 (時間)	720	673	673	723	743	719	743	720	743	742	692	743	
		月平均値 mg/m^3	0.057	0.046	0.046	0.045	0.041	0.040	0.053	0.063	0.081	0.057	0.050	0.055	
		1時間値が $0.20mg/m^3$ を超えた時間数 (時間)	0	0	0	0	0	0	3	5	32	8	3	0	
		日平均値が $0.10mg/m^3$ を超えた日数 (日)	0	0	0	0	0	0	2	3	11	5	1	1	
		1時間値の最高値 mg/m^3	0.164	0.146	0.152	0.123	0.144	0.102	0.227	0.274	0.267	0.272	0.351	0.174	
		日平均値の最高値 mg/m^3	0.088	0.070	0.095	0.074	0.072	0.062	0.120	0.153	0.168	0.126	0.120	0.108	
守口	淀川工業高校	有効測定日数 (日)	30	31	30	31	31	24	31	30	29	31	29	28	
		測定時間 (時間)	710	737	714	738	739	608	737	711	717	737	690	686	
		月平均値 mg/m^3	0.065	0.066	0.062	0.064	0.059	0.047	0.069	0.078	0.100	0.071	0.054	0.060	
		1時間値が $0.20mg/m^3$ を超えた時間数 (時間)	0	0	0	0	0	0	7	20	76	13	5	1	
		日平均値が $0.10mg/m^3$ を超えた日数 (日)	2	0	4	1	0	0	4	7	13	7	1	1	
		1時間値の最高値 mg/m^3	0.170	0.159	0.189	0.165	0.167	0.120	0.248	0.305	0.350	0.320	0.242	0.213	
		日平均値の最高値 mg/m^3	0.104	0.094	0.116	0.105	0.084	0.070	0.145	0.171	0.210	0.147	0.129	0.104	

浮遊粒子状物質 (SPM : 月間値)

市町村	測定局	項目	昭和62年										昭和63年		
			4月	5月	6月	7月	8月	9月	10月	11月	12月	1月	2月	3月	
枚方	有効測定日数	(日)	30	31	30	31	19	29	31	30	31	31	29	29	
		測定時間	(時間)	720	740	718	744	465	715	744	719	743	743	693	714
		月平均値	mg/m ³	0.053	0.045	0.048	0.047	0.047	0.038	0.056	0.044	0.081	0.056	0.043	0.039
		1時間値が0.20mg/m ³ を超えた時間数	(時間)	0	0	0	1	0	0	2	0	21	4	2	0
		日平均値が0.10mg/m ³ を超えた日数	(日)	0	0	0	0	0	0	2	0	11	4	1	0
		1時間値の最高値	mg/m ³	0.127	0.143	0.168	0.230	0.148	0.129	0.212	0.165	0.272	0.315	0.237	0.137
		日平均値の最高値	mg/m ³	0.085	0.076	0.095	0.087	0.071	0.060	0.108	0.093	0.163	0.114	0.118	0.070
八尾市立病院	有効測定日数	(日)	30	31	30	31	31	26	29	28	31	31	29	29	
		測定時間	(時間)	712	735	713	737	738	644	699	675	736	738	690	708
		月平均値	mg/m ³	0.090	0.075	0.075	0.074	0.064	0.058	0.072	0.102	0.115	0.086	0.069	0.071
		1時間値が0.20mg/m ³ を超えた時間数	(時間)	6	0	2	1	0	0	10	55	100	52	12	8
		日平均値が0.10mg/m ³ を超えた日数	(日)	12	6	4	5	1	0	5	13	16	10	3	3
		1時間値の最高値	mg/m ³	0.238	0.197	0.207	0.212	0.198	0.185	0.300	0.345	0.388	0.426	0.266	0.266
		日平均値の最高値	mg/m ³	0.145	0.111	0.149	0.125	0.101	0.091	0.145	0.235	0.236	0.220	0.153	0.133
東大阪市公署監視センター	有効測定日数	(日)	30	31	30	29	31	30	31	29	31	31	29	30	
		測定時間	(時間)	719	743	715	704	743	712	743	707	743	744	695	737
		月平均値	mg/m ³	0.057	0.045	0.047	0.048	0.042	0.038	0.051	0.065	0.083	0.054	0.042	0.042
		1時間値が0.20mg/m ³ を超えた時間数	(時間)	0	0	0	0	0	0	9	23	39	12	5	0
		日平均値が0.10mg/m ³ を超えた日数	(日)	0	0	1	0	0	0	3	4	12	4	1	0
		1時間値の最高値	mg/m ³	0.154	0.174	0.163	0.149	0.149	0.145	0.276	0.325	0.362	0.290	0.241	0.165
		日平均値の最高値	mg/m ³	0.093	0.073	0.101	0.080	0.062	0.069	0.134	0.192	0.197	0.131	0.124	0.086

浮遊粉じん (DUST : 月間値)

市町村	測定局	項 目	昭和62年										昭和63年		
			4月	5月	6月	7月	8月	9月	10月	11月	12月	1月	2月	3月	
大阪府	淀川区役所	有効測定日数 (日)	30	31	30	31	31	30	23	30	31	31	29	31	
		測定時間 (時間)	716	741	710	739	739	716	574	715	740	740	690	739	
		月平均値 mg/m ³	0.058	0.050	0.049	0.043	0.038	0.033	0.058	0.065	0.082	0.054	0.037	0.042	
		1時間値の最高値 mg/m ³	0.204	0.132	0.203	0.150	0.128	0.104	0.260	0.345	0.314	0.326	0.185	0.147	
		日平均値の最高値 mg/m ³	0.085	0.073	0.109	0.090	0.076	0.057	0.135	0.191	0.185	0.176	0.096	0.102	
大阪府	大宮中学校	有効測定日数 (日)	30	31	30	31	31	30	31	30	31	31	29	27	
		測定時間 (時間)	716	739	715	739	737	714	735	714	738	739	692	657	
		月平均値 mg/m ³	0.055	0.048	0.047	0.043	0.038	0.033	0.052	0.065	0.084	0.052	0.035	0.041	
		1時間値の最高値 mg/m ³	0.153	0.148	0.221	0.143	0.118	0.122	0.282	0.344	0.386	0.313	0.192	0.183	
		日平均値の最高値 mg/m ³	0.080	0.074	0.110	0.082	0.072	0.058	0.135	0.189	0.199	0.155	0.094	0.097	
大阪府	豊賢小学校	有効測定日数 (日)	30	31	30	30	31	30	31	30	31	31	29	27	
		測定時間 (時間)	714	740	714	735	735	715	739	715	739	740	692	657	
		月平均値 mg/m ³	0.053	0.044	0.042	0.035	0.034	0.030	0.047	0.059	0.075	0.048	0.033	0.036	
		1時間値の最高値 mg/m ³	0.187	0.130	0.176	0.116	0.115	0.115	0.313	0.356	0.341	0.261	0.187	0.113	
		日平均値の最高値 mg/m ³	0.079	0.067	0.091	0.066	0.061	0.056	0.141	0.180	0.171	0.143	0.087	0.081	

浮遊粉じん (DUST : 月間値)

市町村	測定局	項目	昭和62年											昭和63年		
			4月	5月	6月	7月	8月	9月	10月	11月	12月	1月	2月	3月		
堺石	津	有効測定日数 (日)	30	31	28	29	31	30	18	30	31	31	29	31		
		測定時間 (時間)	719	740	697	722	743	720	459	720	741	741	694	744		
		月平均値 mg/m ³	0.064	0.053	0.051	0.042	0.038	0.040	0.063	0.070	0.074	0.054	0.036	0.043		
		1時間値の最高値 mg/m ³	0.210	0.163	0.260	0.169	0.158	0.161	0.326	0.419	0.401	0.353	0.212	0.213		
		日平均値の最高値 mg/m ³	0.111	0.096	0.134	0.089	0.078	0.071	0.132	0.254	0.214	0.224	0.110	0.097		
堺金岡	岡	有効測定日数 (日)	30	31	26	31	31	30	19	30	31	31	29	31		
		測定時間 (時間)	719	743	632	744	744	718	475	715	744	744	696	744		
		月平均値 mg/m ³	0.064	0.060	0.078	0.063	0.065	0.055	0.083	0.073	0.077	0.054	0.036	0.042		
		1時間値の最高値 mg/m ³	0.197	0.201	0.369	0.208	0.308	0.253	0.369	0.554	0.471	0.436	0.208	0.174		
		日平均値の最高値 mg/m ³	0.109	0.121	0.186	0.125	0.123	0.115	0.144	0.262	0.189	0.219	0.096	0.090		
堺浜寺公園	園	有効測定日数 (日)	30	31	30	31	31	30	18	30	31	31	29	29		
		測定時間 (時間)	718	742	720	743	743	717	456	720	744	744	692	711		
		月平均値 mg/m ³	0.071	0.060	0.063	0.058	0.051	0.043	0.067	0.078	0.081	0.060	0.038	0.047		
		1時間値の最高値 mg/m ³	0.230	0.224	0.297	0.183	0.191	0.191	0.324	0.483	0.496	0.452	0.268	0.355		
		日平均値の最高値 mg/m ³	0.118	0.121	0.146	0.120	0.103	0.078	0.124	0.281	0.250	0.268	0.128	0.104		

浮遊粉じん (DUST : 月間値)

市町村	測定局	項目	昭和62年										昭和63年		
			4月	5月	6月	7月	8月	9月	10月	11月	12月	1月	2月	3月	
豊中	千成	有効測定日数 (日)	30	31	30	31	31	30	28	30	31	31	29	30	
		測定時間 (時間)	718	741	715	742	742	703	690	719	738	743	695	728	
		月平均値 mg/m^3	0.054	0.046	0.045	0.038	0.035	0.029	0.045	0.050	0.066	0.042	0.030	0.035	
		1時間値の最高値 mg/m^3	0.150	0.140	0.180	0.130	0.110	0.100	0.220	0.270	0.260	0.210	0.150	0.140	
		日平均値の最高値 mg/m^3	0.083	0.069	0.091	0.078	0.071	0.052	0.124	0.150	0.154	0.120	0.075	0.088	
吹田	西硝防羽	有効測定日数 (日)	30	27	30	31	31	30	31	30	22	31	29	31	
		測定時間 (時間)	718	669	715	741	742	718	739	718	552	740	692	743	
		月平均値 mg/m^3	0.049	0.042	0.044	0.039	0.036	0.029	0.046	0.054	0.082	0.047	0.032	0.037	
		1時間値の最高値 mg/m^3	0.172	0.159	0.194	0.153	0.128	0.099	0.265	0.311	0.266	0.344	0.194	0.213	
		日平均値の最高値 mg/m^3	0.076	0.066	0.092	0.081	0.073	0.055	0.140	0.165	0.180	0.147	0.090	0.085	
吹田	北硝防羽	有効測定日数 (日)	30	31	30	30	31	30	31	30	31	31	29	31	
		測定時間 (時間)	717	738	717	732	741	718	739	717	742	740	693	743	
		月平均値 mg/m^3	0.036	0.037	0.040	0.032	0.033	0.028	0.035	0.041	0.054	0.036	0.024	0.027	
		1時間値の最高値 mg/m^3	0.131	0.138	0.142	0.111	0.111	0.114	0.384	0.320	0.405	0.305	0.201	0.106	
		日平均値の最高値 mg/m^3	0.060	0.059	0.084	0.063	0.067	0.057	0.111	0.120	0.130	0.117	0.076	0.069	

浮遊粉じん (DUST : 月間値)

市町村	測定局	項目	昭和62年										昭和63年		
			4月	5月	6月	7月	8月	9月	10月	11月	12月	1月	2月	3月	
八尾村	八尾保健所	有効測定日数 (日)	30	31	30	31	31	30	13	30	31	31	29	31	
		測定時間 (時間)	716	738	716	737	740	712	337	712	737	736	691	740	
		月平均値 mg/m ³	0.058	0.048	0.049	0.044	0.040	0.035	0.069	0.076	0.089	0.058	0.038	0.038	
		1時間値の最高値 mg/m ³	0.187	0.149	0.223	0.147	0.168	0.160	0.316	0.457	0.466	0.420	0.193	0.182	
		日平均値の最高値 mg/m ³	0.096	0.080	0.120	0.083	0.087	0.067	0.138	0.247	0.214	0.212	0.110	0.085	
八尾公園	志紀公園	有効測定日数 (日)	30	31	30	31	31	30	29	30	31	31	29	31	
		測定時間 (時間)	713	735	715	735	738	712	715	716	736	733	685	737	
		月平均値 mg/m ³	0.098	0.079	0.072	0.074	0.064	0.057	0.082	0.128	0.147	0.107	0.076	0.072	
		1時間値の最高値 mg/m ³	0.305	0.255	0.290	0.255	0.275	0.330	0.440	0.510	0.770	0.810	0.345	0.325	
		日平均値の最高値 mg/m ³	0.164	0.156	0.153	0.144	0.135	0.110	0.187	0.338	0.358	0.381	0.176	0.163	
八尾川	寝屋川市役所	有効測定日数 (日)	30	31	30	31	30	30	15	30	31	31	29	30	
		測定時間 (時間)	716	739	712	739	734	712	399	709	740	739	691	729	
		月平均値 mg/m ³	0.048	0.043	0.048	0.043	0.041	0.033	0.055	0.059	0.078	0.049	0.033	0.036	
		1時間値の最高値 mg/m ³	0.216	0.171	0.207	0.156	0.139	0.123	0.244	0.306	0.399	0.337	0.180	0.159	
		日平均値の最高値 mg/m ³	0.074	0.067	0.105	0.082	0.081	0.059	0.139	0.152	0.173	0.134	0.105	0.079	

浮遊粉じん (DUST : 月間値)

市町村	測定局	項目	昭和62年										昭和63年		
			4月	5月	6月	7月	8月	9月	10月	11月	12月	1月	2月	3月	
高石	羽衣学園	有効測定日数 (日)	30	31	30	31	29	30	27	30	31	31	29	31	
		測定時間 (時間)	715	740	715	739	715	717	669	714	739	741	692	739	
		月平均値 mg/m ³	0.060	0.050	0.051	0.042	0.046	0.040	0.053	0.068	0.071	0.053	0.035	0.043	
		1時間値の最高値 mg/m ³	0.210	0.160	0.310	0.200	0.200	0.160	0.280	0.510	0.420	0.400	0.220	0.240	
		日平均値の最高値 mg/m ³	0.102	0.096	0.129	0.097	0.087	0.081	0.113	0.254	0.203	0.217	0.105	0.093	
高石	高橋小学校	有効測定日数 (日)	30	31	30	31	31	30	27	30	31	31	29	7	
		測定時間 (時間)	714	737	712	743	737	716	670	715	740	738	693	178	
		月平均値 mg/m ³	0.065	0.055	0.050	0.041	0.039	0.039	0.053	0.071	0.078	0.061	0.042	0.053	
		1時間値の最高値 mg/m ³	0.220	0.210	0.230	0.170	0.170	0.150	0.260	0.530	0.520	0.500	0.300	0.230	
		日平均値の最高値 mg/m ³	0.118	0.117	0.116	0.088	0.072	0.076	0.100	0.266	0.221	0.268	0.138	0.099	
高石	取石小学校	有効測定日数 (日)	30	31	30	31	31	30	27	30	31	31	29	7	
		測定時間 (時間)	711	733	716	742	738	718	667	715	742	740	693	180	
		月平均値 mg/m ³	0.063	0.054	0.053	0.040	0.038	0.038	0.052	0.073	0.066	0.052	0.034	0.049	
		1時間値の最高値 mg/m ³	0.230	0.240	0.280	0.170	0.170	0.150	0.270	0.630	0.520	0.480	0.250	0.220	
		日平均値の最高値 mg/m ³	0.120	0.121	0.127	0.086	0.074	0.080	0.100	0.279	0.177	0.225	0.118	0.083	

浮遊粉じん (DUST : 月間値)

市町村	測定局	項目	昭和62年										昭和63年		
			4月	5月	6月	7月	8月	9月	10月	11月	12月	1月	2月	3月	
茨木市役所	炭水	有効測定日数 (日)	30	31	30	31	28	30	16	30	31	31	29	31	
		測定時間 (時間)	715	740	712	738	712	716	402	712	740	740	691	737	
		月平均値 mg/m^3	0.040	0.037	0.040	0.037	0.033	0.028	0.053	0.048	0.061	0.042	0.029	0.033	
		1時間値の最高値 mg/m^3	0.133	0.138	0.133	0.130	0.101	0.095	0.234	0.324	0.254	0.382	0.202	0.139	
		日平均値の最高値 mg/m^3	0.060	0.059	0.078	0.071	0.055	0.047	0.133	0.162	0.142	0.138	0.100	0.085	
泉佐野市役所	泉佐野	有効測定日数 (日)	2	7	11	31	31	27	31	30	31	28	29	31	
		測定時間 (時間)	44	188	285	744	741	684	743	720	744	697	696	744	
		月平均値 mg/m^3	0.087	0.056	0.043	0.034	0.032	0.035	0.041	0.048	0.042	0.035	0.025	0.033	
		1時間値の最高値 mg/m^3	0.170	0.150	0.141	0.224	0.116	0.134	0.170	0.184	0.208	0.282	0.153	0.180	
		日平均値の最高値 mg/m^3	0.098	0.071	0.061	0.070	0.068	0.060	0.069	0.115	0.111	0.116	0.074	0.089	
富田林	富田林市役所	有効測定日数 (日)	30	31	30	31	31	29	16	30	31	31	28	31	
		測定時間 (時間)	715	740	711	738	737	705	405	710	739	738	681	739	
		月平均値 mg/m^3	0.050	0.044	0.051	0.042	0.046	0.040	0.050	0.062	0.056	0.041	0.031	0.035	
		1時間値の最高値 mg/m^3	0.158	0.162	0.282	0.196	0.214	0.171	0.244	0.610	0.339	0.324	0.167	0.145	
		日平均値の最高値 mg/m^3	0.085	0.074	0.124	0.098	0.082	0.074	0.095	0.241	0.115	0.122	0.063	0.069	

浮遊粉じん

(DUST : 月間値)

市町村	測定局	項目	昭和62年												昭和63年		
			4月	5月	6月	7月	8月	9月	10月	11月	12月	1月	2月	3月			
碑後町	現場	有効測定日数 (日)	30	31	24	31	31	30	31	30	31	31	29	31			
		測定時間 (時間)	715	739	591	740	730	713	736	719	738	738	693	735			
		月平均値 mg/m ³	0.041	0.036	0.036	0.025	0.026	0.030	0.033	0.033	0.034	0.029	0.022	0.030			
		1時間値の最高値 mg/m ³	0.266	0.182	0.199	0.094	0.112	0.187	0.121	0.211	0.171	0.235	0.189	0.253			
		日平均値の最高値 mg/m ³	0.104	0.074	0.084	0.057	0.058	0.056	0.062	0.098	0.098	0.095	0.073	0.100			
碑茶町	子	有効測定日数 (日)	30	31	24	31	31	27	31	30	31	31	29	31			
		測定時間 (時間)	716	726	627	728	727	665	736	710	721	740	694	741			
		月平均値 mg/m ³	0.035	0.031	0.034	0.028	0.028	0.028	0.029	0.030	0.028	0.023	0.020	0.025			
		1時間値の最高値 mg/m ³	0.282	0.114	0.152	0.145	0.092	0.112	0.110	0.224	0.157	0.247	0.163	0.111			
		日平均値の最高値 mg/m ³	0.096	0.059	0.065	0.060	0.070	0.049	0.052	0.080	0.082	0.074	0.060	0.056			
碑淡町	除	有効測定日数 (日)	30	31	24	31	31	30	31	30	31	31	29	31			
		測定時間 (時間)	715	741	593	738	730	713	728	708	734	743	694	740			
		月平均値 mg/m ³	0.045	0.040	0.038	0.030	0.029	0.033	0.037	0.041	0.036	0.030	0.023	0.030			
		1時間値の最高値 mg/m ³	0.473	0.207	0.194	0.098	0.093	0.162	0.135	0.244	0.216	0.259	0.205	0.189			
		日平均値の最高値 mg/m ³	0.134	0.075	0.078	0.068	0.065	0.059	0.067	0.111	0.090	0.100	0.078	0.099			

浮遊粉じん (DUST : 月間値)

市町村	測定局	項 目	昭 和 62年										昭 和 63年		
			4 月	5 月	6 月	7 月	8 月	9 月	10 月	11 月	12 月	1 月	2 月	3 月	
時 東 町 堀		有 効 測 定 日 数 (日)	29	31	24	28	31	29	31	29	30	29	29	31	
		測 定 時 間 (時間)	695	711	566	711	715	688	732	682	708	717	684	739	
		月 平 均 値 mg/m ³	0.037	0.033	0.033	0.028	0.028	0.028	0.030	0.032	0.030	0.025	0.021	0.026	
		1 時 間 値 の 最 高 値 mg/m ³	0.238	0.136	0.118	0.132	0.320	0.111	0.129	0.244	0.169	0.243	0.160	0.120	
		日 平 均 値 の 最 高 値 mg/m ³	0.098	0.067	0.053	0.055	0.076	0.048	0.055	0.086	0.088	0.086	0.065	0.060	
時 西 町 堀		有 効 測 定 日 数 (日)	26	31	24	30	31	29	29	28	29	30	29	31	
		測 定 時 間 (時間)	686	712	588	702	725	684	695	657	697	720	674	734	
		月 平 均 値 mg/m ³	0.036	0.033	0.034	0.027	0.026	0.028	0.033	0.034	0.037	0.029	0.023	0.027	
		1 時 間 値 の 最 高 値 mg/m ³	0.207	0.114	0.140	0.140	0.088	0.129	0.160	0.246	0.191	0.242	0.166	0.115	
		日 平 均 値 の 最 高 値 mg/m ³	0.098	0.066	0.068	0.060	0.062	0.047	0.063	0.096	0.100	0.086	0.059	0.059	
大 出 阪 米 島 小 学 校		有 効 測 定 日 数 (日)	30	31	30	31	31	30	31	30	30	31	29	27	
		測 定 時 間 (時間)	714	741	713	739	736	714	740	716	733	740	690	654	
		月 平 均 値 mg/m ³	0.067	0.060	0.060	0.059	0.050	0.040	0.057	0.067	0.088	0.058	0.043	0.050	
		1 時 間 値 の 最 高 値 mg/m ³	0.208	0.192	0.201	0.202	0.143	0.115	0.263	0.350	0.370	0.258	0.192	0.166	
		日 平 均 値 の 最 高 値 mg/m ³	0.105	0.098	0.124	0.118	0.093	0.071	0.147	0.191	0.186	0.162	0.094	0.109	

浮遊粉じん (DUST : 月間値)

市町村	測定局	項目	昭和62年										昭和63年		
			4月	5月	6月	7月	8月	9月	10月	11月	12月	1月	2月	3月	
堺市役所	有効測定日数	(日)	30	31	30	31	31	30	18	29	31	31	29	30	
		測定時間	(時間)	715	744	720	743	741	720	459	709	744	743	694	735
		月平均値	mg/m ³	0.068	0.056	0.058	0.050	0.047	0.058	0.087	0.073	0.075	0.055	0.039	0.047
		1時間値の最高値	mg/m ³	0.219	0.165	0.277	0.195	0.204	0.194	0.300	0.433	0.360	0.302	0.189	0.208
		日平均値の最高値	mg/m ³	0.113	0.095	0.129	0.098	0.087	0.093	0.134	0.238	0.197	0.208	0.100	0.103
豊中市役所	有効測定日数	(日)	30	31	30	31	29	30	17	30	31	31	29	31	
		測定時間	(時間)	713	737	709	737	705	716	429	706	738	738	691	737
		月平均値	mg/m ³	0.041	0.036	0.041	0.038	0.036	0.029	0.048	0.045	0.067	0.045	0.030	0.034
		1時間値の最高値	mg/m ³	0.107	0.120	0.165	0.129	0.126	0.075	0.200	0.276	0.309	0.333	0.182	0.114
		日平均値の最高値	mg/m ³	0.060	0.059	0.082	0.075	0.074	0.047	0.116	0.135	0.164	0.144	0.072	0.081
豊中市	有効測定日数	(日)	30	31	30	31	31	30	28	28	31	31	29	30	
		測定時間	(時間)	716	742	718	742	741	718	686	690	742	742	694	724
		月平均値	mg/m ³	0.040	0.035	0.036	0.034	0.034	0.025	0.035	0.038	0.052	0.036	0.025	0.028
		1時間値の最高値	mg/m ³	0.120	0.110	0.130	0.100	0.110	0.070	0.160	0.210	0.210	0.290	0.160	0.100
		日平均値の最高値	mg/m ³	0.060	0.056	0.073	0.068	0.069	0.041	0.098	0.115	0.123	0.121	0.060	0.067

浮遊粉じん (DUST : 月間値)

市町村	測定局	項 目	昭和62年										昭和63年		
			4月	5月	6月	7月	8月	9月	10月	11月	12月	1月	2月	3月	
岸和田	泉南府民センター	有効測定日数 (日)	30	31	30	31	31	30	16	30	31	31	29	31	
		測定時間 (時間)	713	738	716	737	739	715	404	711	739	740	690	737	
		月平均値 mg/m ³	0.054	0.052	0.047	0.038	0.034	0.038	0.056	0.058	0.056	0.044	0.031	0.039	
		1時間値の最高値 mg/m ³	0.184	0.259	0.214	0.120	0.113	0.154	0.171	0.333	0.362	0.332	0.216	0.163	
		日平均値の最高値 mg/m ³	0.100	0.144	0.107	0.073	0.069	0.068	0.078	0.173	0.173	0.155	0.095	0.087	
高槻	高槻市役所	有効測定日数 (日)	30	31	30	31	31	30	14	30	31	31	29	31	
		測定時間 (時間)	716	738	711	740	739	714	354	712	739	740	690	738	
		月平均値 mg/m ³	0.040	0.039	0.040	0.034	0.034	0.030	0.055	0.053	0.065	0.044	0.035	0.036	
		1時間値の最高値 mg/m ³	0.130	0.110	0.121	0.110	0.099	0.101	0.266	0.414	0.309	0.342	0.249	0.166	
		日平均値の最高値 mg/m ³	0.059	0.062	0.068	0.060	0.059	0.049	0.156	0.173	0.152	0.135	0.115	0.095	
河内長野	長野小学校	有効測定日数 (日)	30	31	30	31	31	30	16	30	31	31	29	31	
		測定時間 (時間)	708	736	705	736	737	715	405	709	740	739	688	738	
		月平均値 mg/m ³	0.048	0.040	0.042	0.037	0.036	0.033	0.042	0.051	0.045	0.035	0.027	0.032	
		1時間値の最高値 mg/m ³	0.157	0.182	0.219	0.207	0.119	0.169	0.218	0.275	0.204	0.334	0.114	0.146	
		日平均値の最高値 mg/m ³	0.082	0.079	0.088	0.090	0.069	0.061	0.072	0.121	0.092	0.129	0.062	0.068	

III 降下ばいじん測定結果

降下ばいじん測定結果 (総量)

番号	市区名	測定点施設名	62年									63年			年度 平均値
			4月	5月	6月	7月	8月	9月	10月	11月	12月	1月	2月	3月	
1	大阪市北区	扇町中学校	14.63			19.68			5.20			11.41			4.24
2	此花区	川崎重工 働	8.34			5.76			7.63			13.76			2.96
3	此花区	此花区役所	6.32			4.37			3.11			8.61			1.87
4	西区	堀江小学校	12.61			9.86			5.39			8.19			3.00
5	大正区	南恩加島小学校	19.87			17.03			10.61			16.56			5.34
6	大正区	平尾小学校	10.95			7.22			7.50			欠測			2.85
7	西淀川区	淀中学校	22.52			21.22			13.58			12.14			5.79
8	淀川区	淀川区役所	10.66			9.64			4.83			8.16			2.77
9	東淀川区	北淀高等学校	4.64			4.54			3.12			5.12			1.45
10	生野区	勝山中学校	8.90			7.52			4.66			6.76			2.32
11	旭区	大宮中学校	6.18			4.58			5.31			7.66			1.98
12	城東区	聖賢小学校	9.26			7.36			5.79			9.01			2.62
13	住之江区	南稜中学校	11.79			10.70			6.63			10.38			3.29
14	平野区	摂陽中学校	6.33			4.42			4.28			5.85			1.74
15	西成区	今宮中学校	10.43			11.99			6.84			13.58			3.57
16	東成区	府公害監視センター	4.89	4.72	1.90	4.32	3.32	2.97	3.46	3.61	3.57	4.05	5.17	4.17	3.80
17	池田市	池田保健所	2.73	3.45	1.31	2.19	2.26	1.73	1.45	1.66	欠測	2.05	2.33	2.30	2.18
18	豊中市	豊中保健所	2.49	4.15	0.59	2.88	2.85	1.73	1.56	7.53	2.83	1.66	2.09	1.96	2.69
19	吹田市	吹田保健所	3.44	4.72	3.09	3.87	2.49	2.02	2.85	2.45	2.87	3.14	4.30	3.45	3.22
20	守口市	守口保健所	2.73	欠測	1.66	2.49	2.23	2.02	1.57	1.79	1.63	2.01	2.71	2.19	2.09
21	東大阪市	東大阪市西保健所	2.71	4.95	1.90	3.32	2.23	2.02	2.49	1.96	1.89	1.85	2.58	1.89	2.48
22	八尾市	八尾保健所	3.57	4.38	3.09	3.21	2.23	2.73	2.73	2.96	2.52	3.16	4.30	2.62	3.13
23	松原市	大阪薬科大学	3.44	4.03	3.68	2.59	2.83	2.85	2.45	2.51	2.62	2.51	3.82	2.88	3.02

番号	市区名	測定点施設名	62年 4月	5月	6月	7月	8月	9月	10月	11月	12月	63年 1月	2月	3月	年度 平均値
24	富田林市	富田林保健所	2.80	3.44	1.19	3.68	2.49	2.23	1.27	1.63	2.05	1.50	3.07	1.96	2.23
25	堺市	三宝小学校	10.55	8.68	7.57	8.67	14.32	6.08	4.09	7.17	8.18	26.64	15.68	10.86	10.71
26		新日本製鉄	8.69	5.92	5.89	5.05	7.73	5.85	4.01	5.66	5.39	12.51	9.70	8.42	7.07
27		市立堺商業高等学校	6.61	3.73	5.17	欠測	4.47	3.89	1.03	4.56	欠測	7.75	5.26	5.87	4.83
28		錦小学校	5.62	6.66	3.75	3.90	4.15	3.26	0.93	3.82	2.50	3.96	3.94	5.05	3.96
29		少林寺小学校	6.84	4.73	4.70	5.13	5.96	3.75	1.91	1.92	2.64	5.34	4.91	6.13	4.50
30		大浜中学校	7.35	5.47	4.45	4.23	欠測	4.29	1.34	2.31	3.33	5.77	5.16	6.68	4.58
31		三国ヶ丘高等学校	7.05	欠測	欠測	欠測	3.02	3.32	1.40	1.61	2.18	1.93	3.29	4.90	3.19
32		府立堺工業高等学校	欠測	4.48	1.18	2.82	4.36	2.17	2.31	0.98	1.82	2.51	2.90	4.85	2.76
33		石津電話局	5.29	3.61	3.15	3.44	3.02	2.78	1.28	1.57	2.58	1.42	3.01	5.66	3.07
34		浜寺中学校	5.48	6.13	3.48	4.72	4.37	2.66	1.42	1.02	2.81	1.40	4.93	4.83	3.60
35		石津小学校	6.54	4.30	3.04	3.35	3.50	4.31	3.69	2.23	2.40	2.08	4.53	6.15	3.84
36		大仙西小学校	5.55	0.85	1.41	欠測	4.70	3.44	1.52	1.55	2.78	欠測	3.25	6.61	3.17
37		金岡北中学校	4.90	3.48	5.07	5.76	4.70	2.45	欠測	欠測	1.19	3.28	4.01	5.03	3.99
38		金岡小学校	4.67	3.12	3.33	3.57	4.21	2.29	1.50	2.57	2.23	2.52	3.75	4.87	3.26
39		百舌鳥小学校	5.32	2.73	欠測	欠測	8.20	3.67	1.55	1.48	1.11	1.79	2.24	5.61	3.37
40		日置荘小学校	4.32	2.77	欠測	欠測	3.63	7.16	0.68	1.44	1.63	2.25	2.74	5.20	3.18
41		久世小学校	4.39	2.77	3.51	2.53	3.88	3.03	0.37	欠測	1.81	4.46	2.95	4.88	3.14
42		泉ヶ丘東中学校	7.72	3.28	2.39	2.62	3.87	4.68	1.13	2.30	2.32	欠測	5.93	6.03	3.84
43		イゲタ鋼板寮	8.47	3.02	3.32	1.99	2.30	2.81	0.17	1.16	1.01	0.81	1.80	5.21	2.67

備 考

1. 測定結果は、ダストジャー法によるものである(単位:トン/月/km)
2. 大阪市内(府公害監視センターを除く。)については、3ヶ月単位の測定結果であるため、単位はトン/3月/kmである。
ただし年度平均値はトン/月/kmである。

IV 氣象要素等測定結果

大阪 (大阪市) 設 國

風向風速計高さ 3 3.0 m

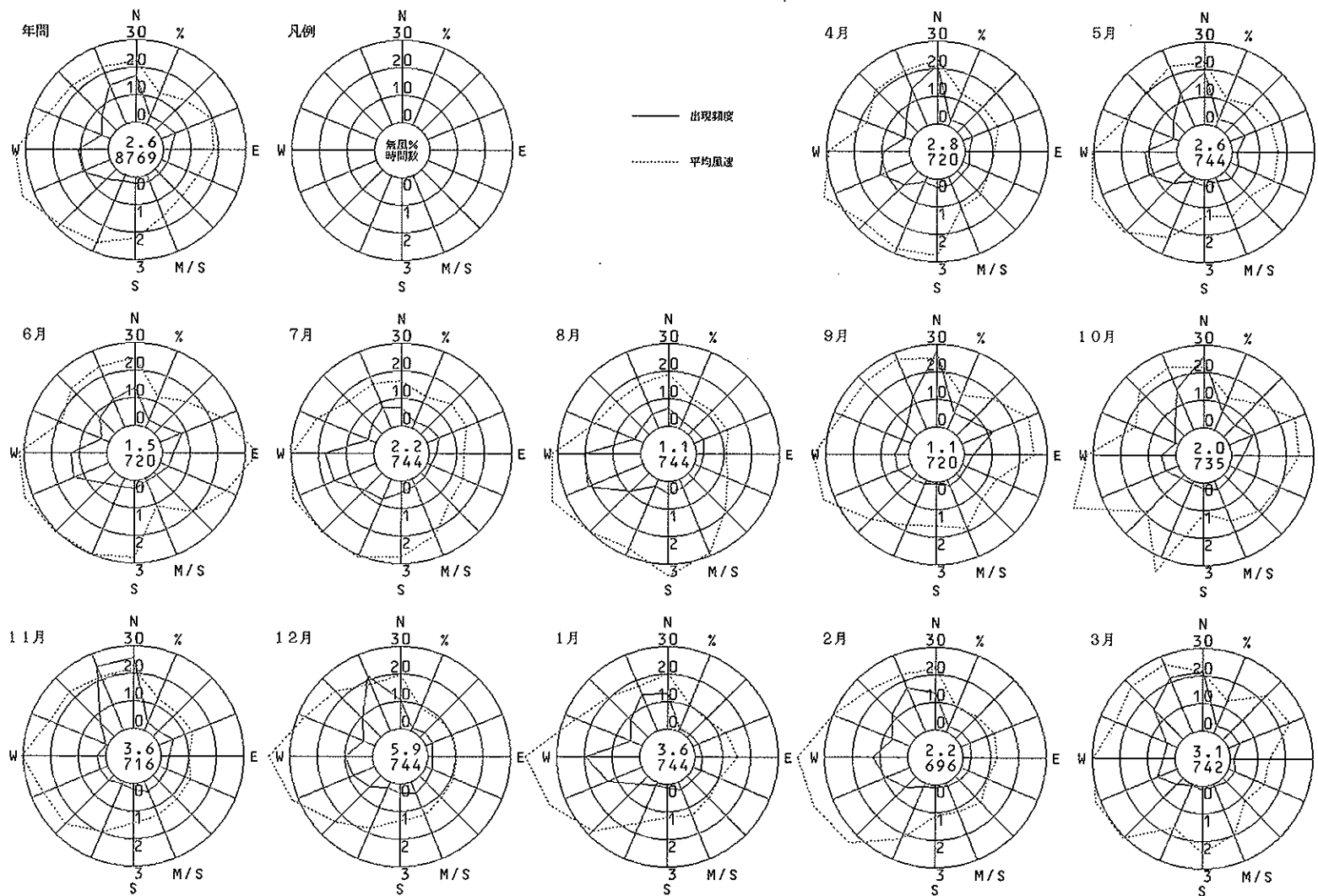

扇町中学校 (大阪市)

風向風速計高さ 20.0m

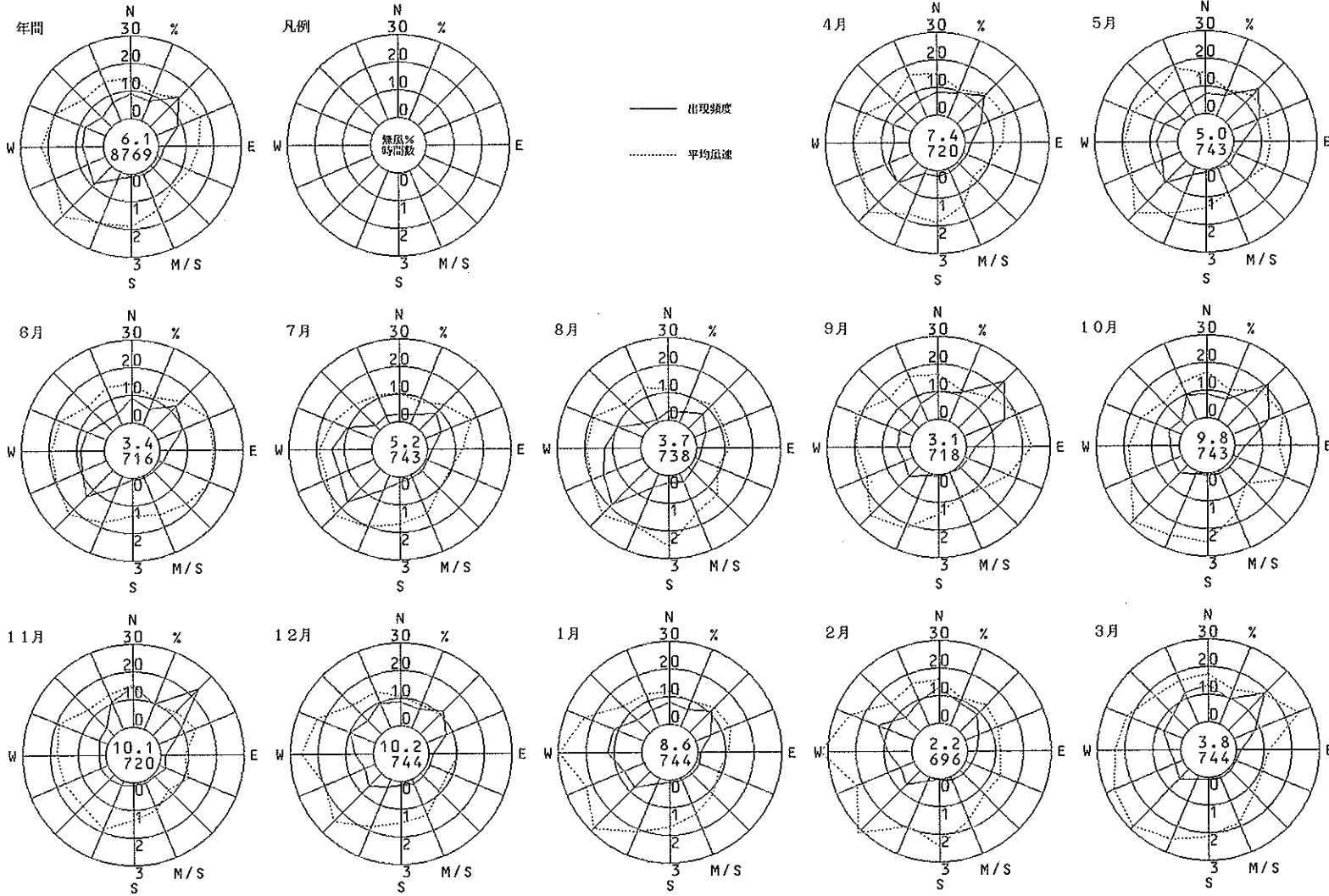

此花区役所 (大阪市)

風向風速計高さ 16.9 m

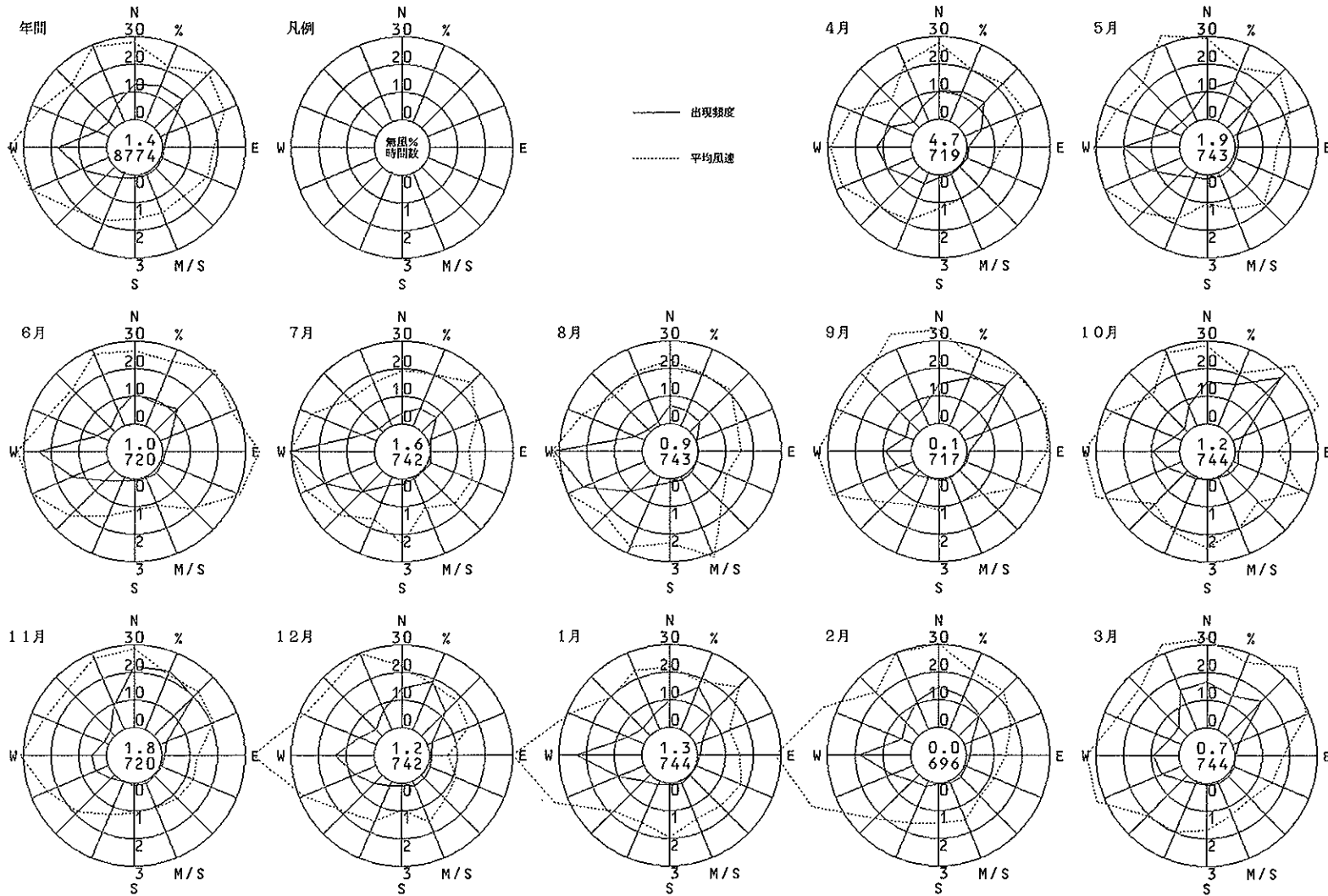

平尾小学校 (大阪市)

風向風速計高さ 17.8 m

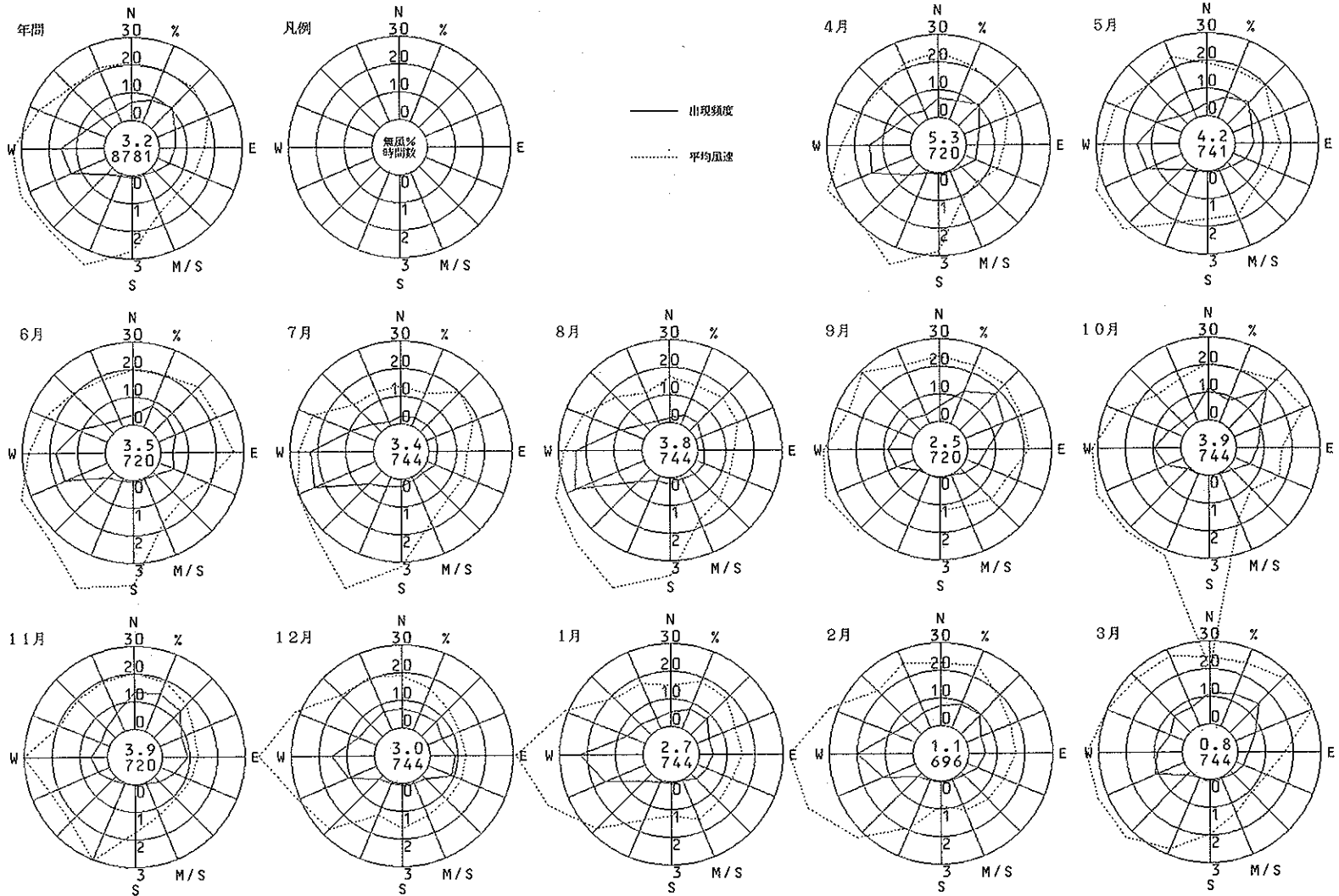

淀 中 学 校 (大 阪 市)

風向風速計高さ 19.7 m

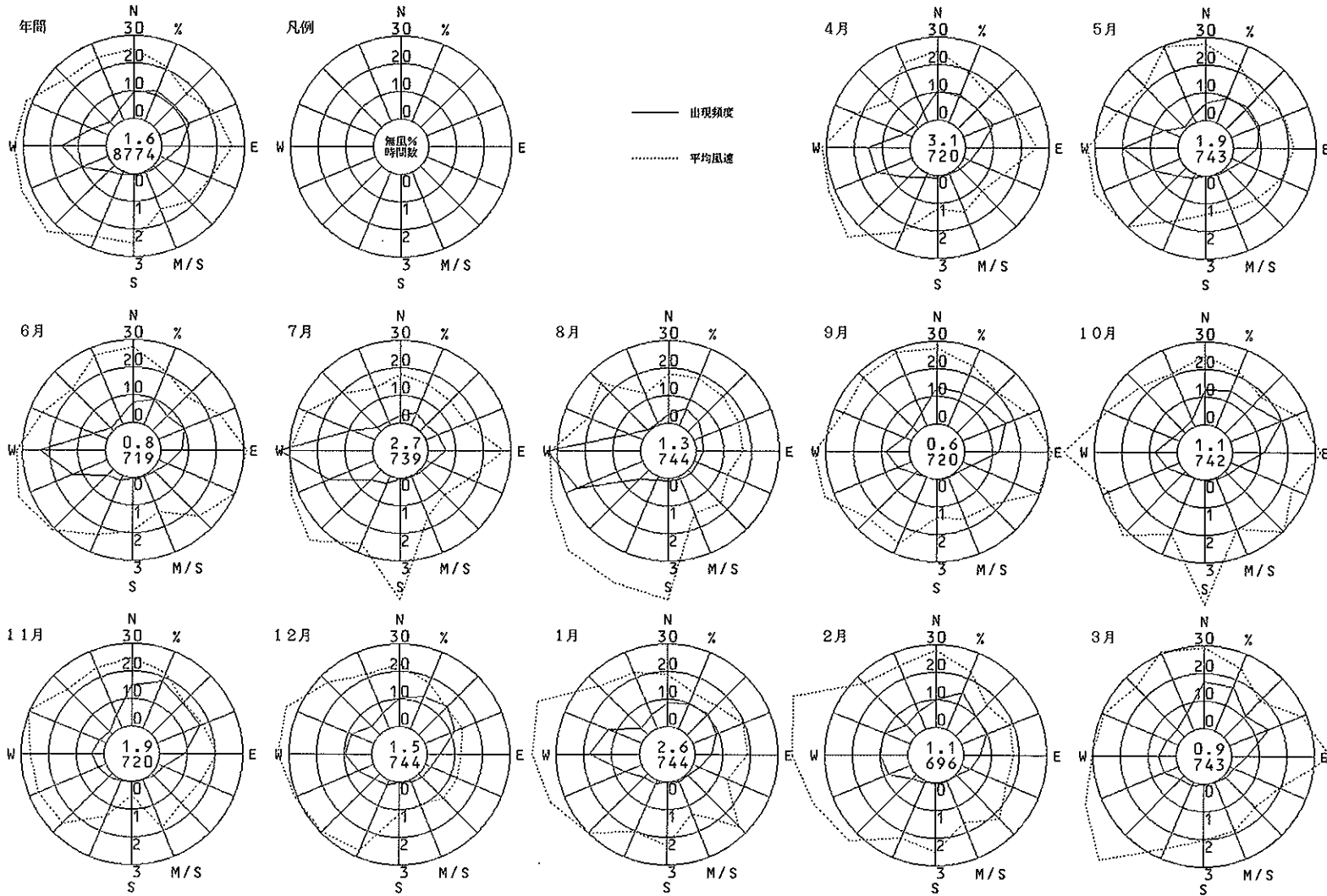

淀川区役所 (大阪市)

風向風速計高さ 20.4 m

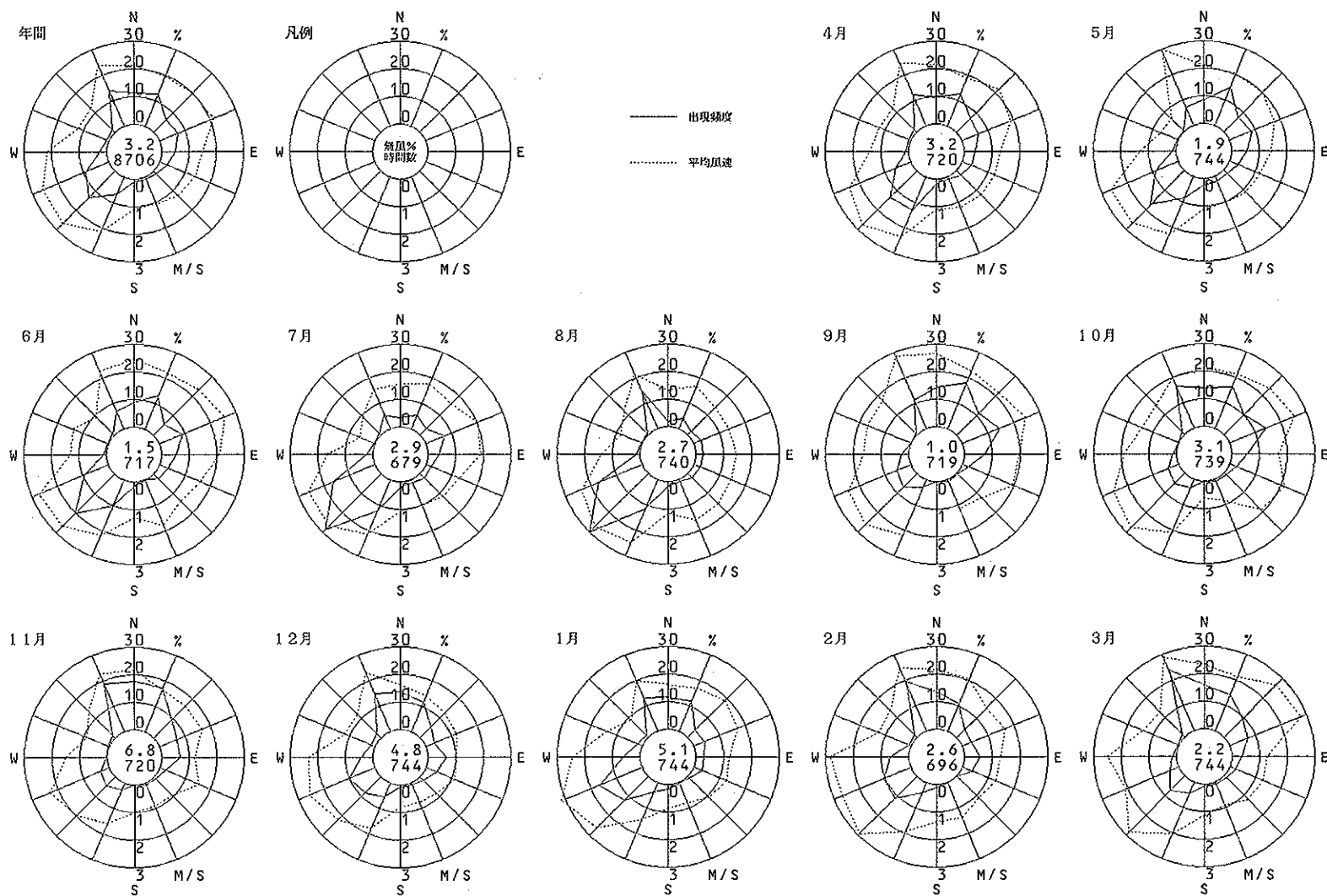

勝山中学校 (大阪市)

風向風速計高さ 19.0 m

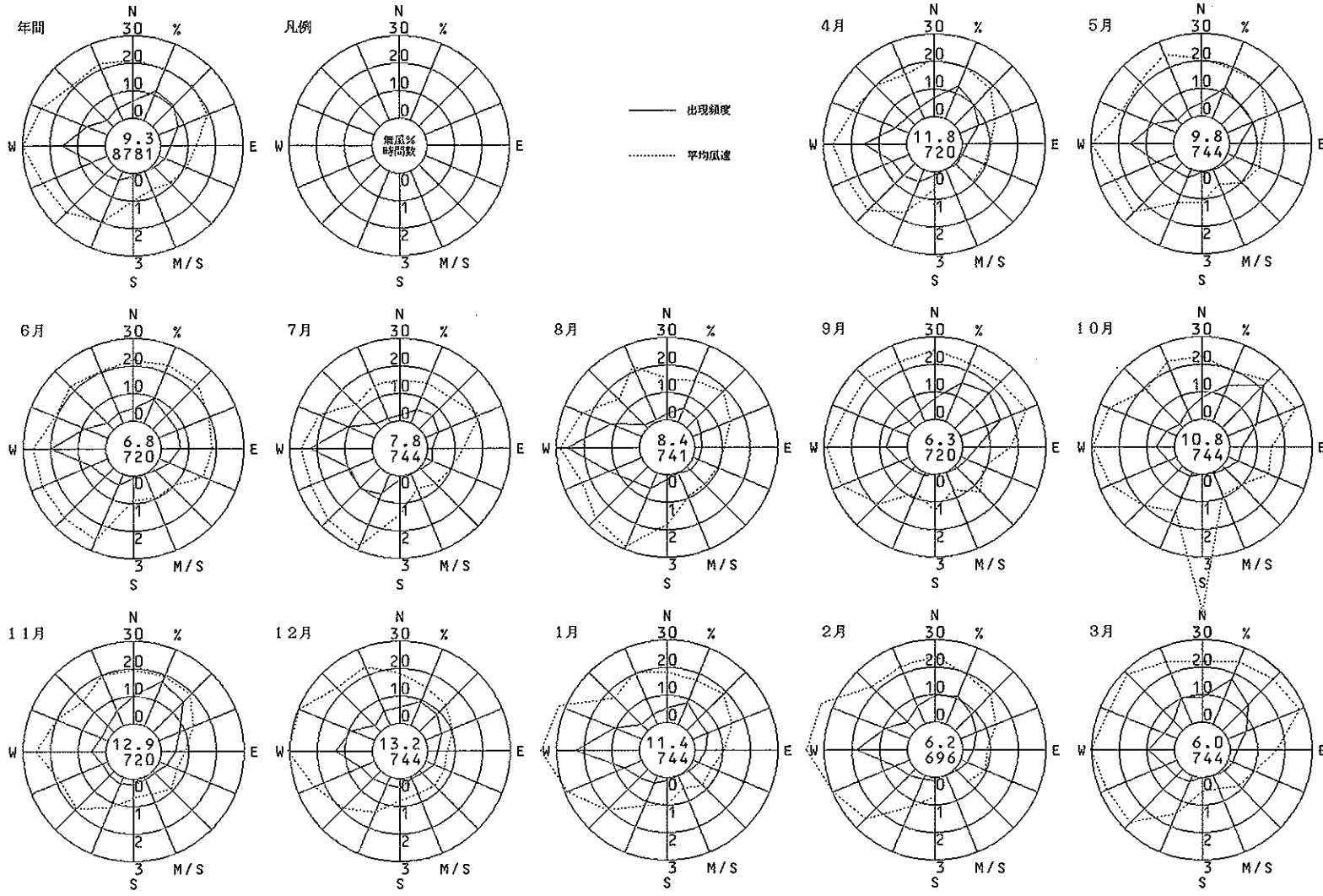

大宮中学校 (大阪市)

風向風速計高さ 17.5 m

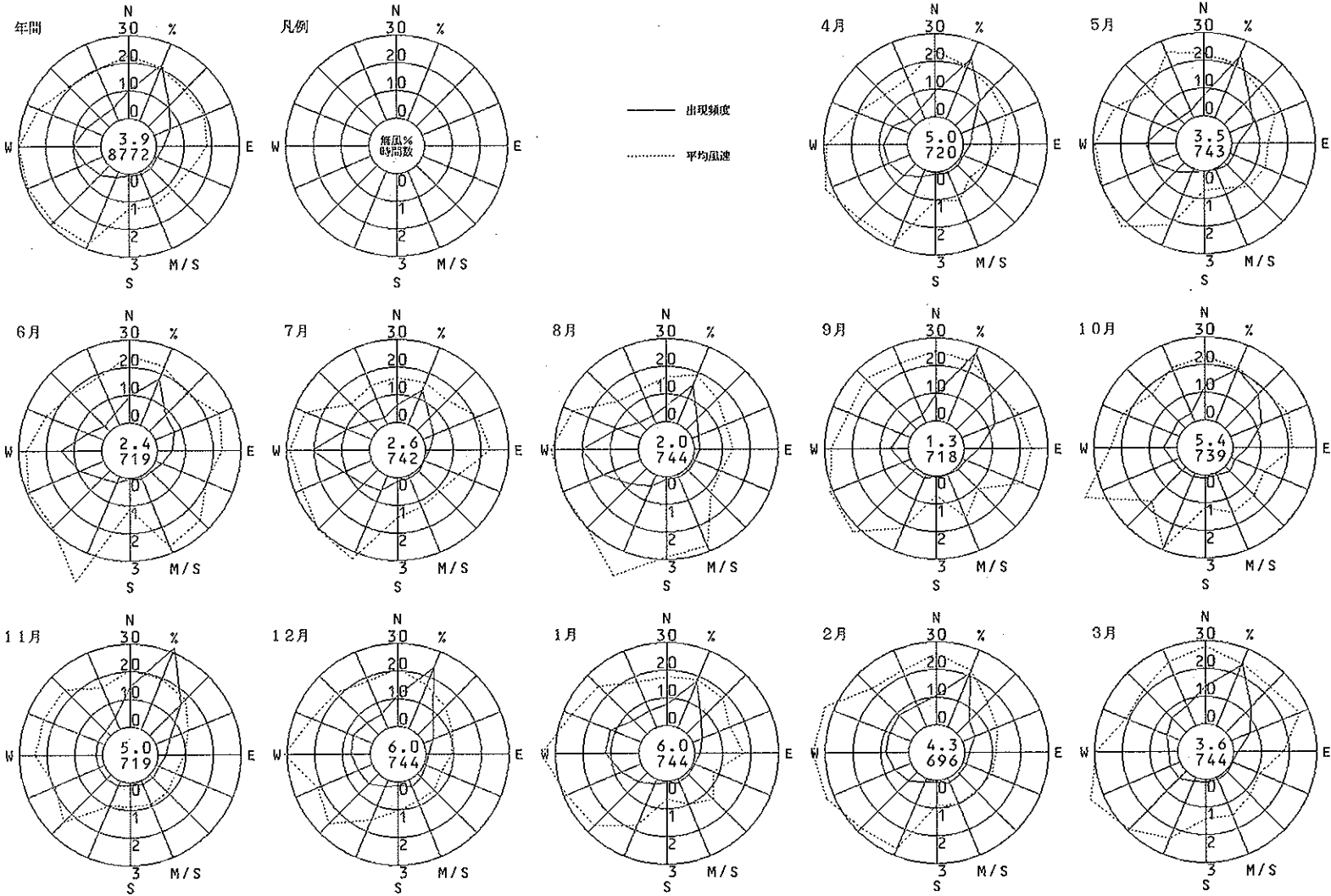

聖賢小学校 (大阪市)

風向風速計高さ 15.1 m

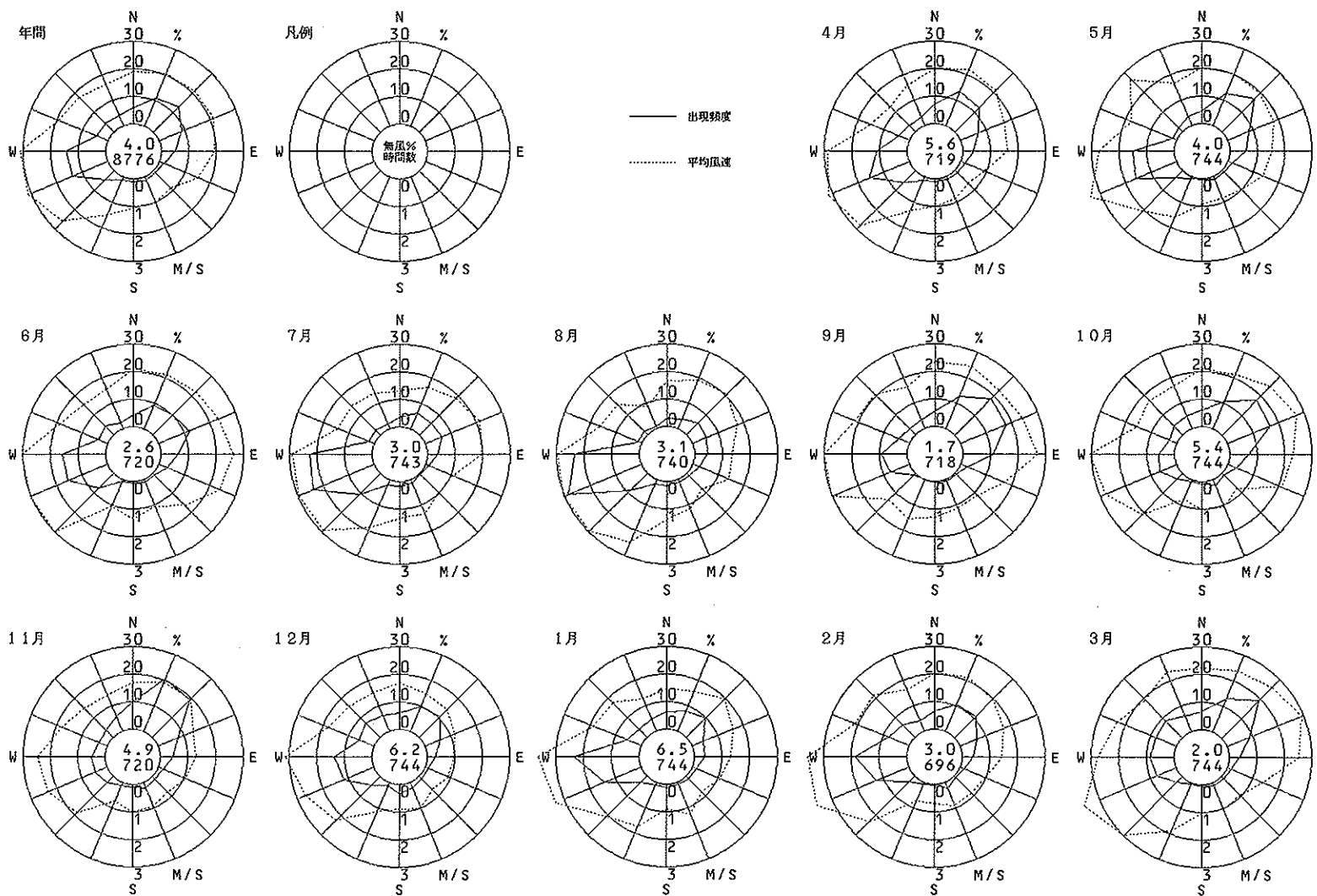

南 稜 中 学 校 (大 阪 市)

風向風速計高さ 20.6 m

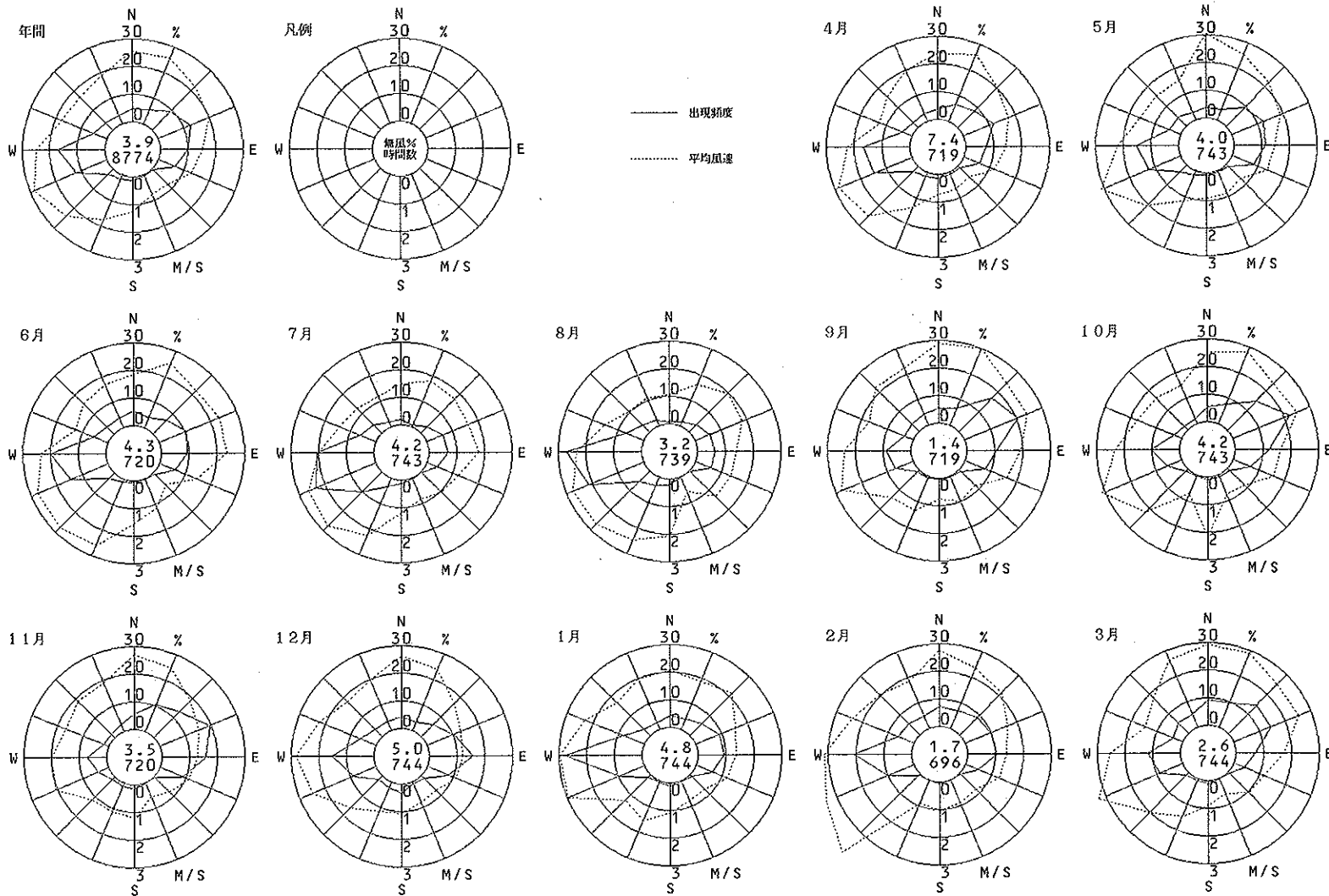

摂陽中学校 (大阪市)

風向風速計高さ 20.6 m

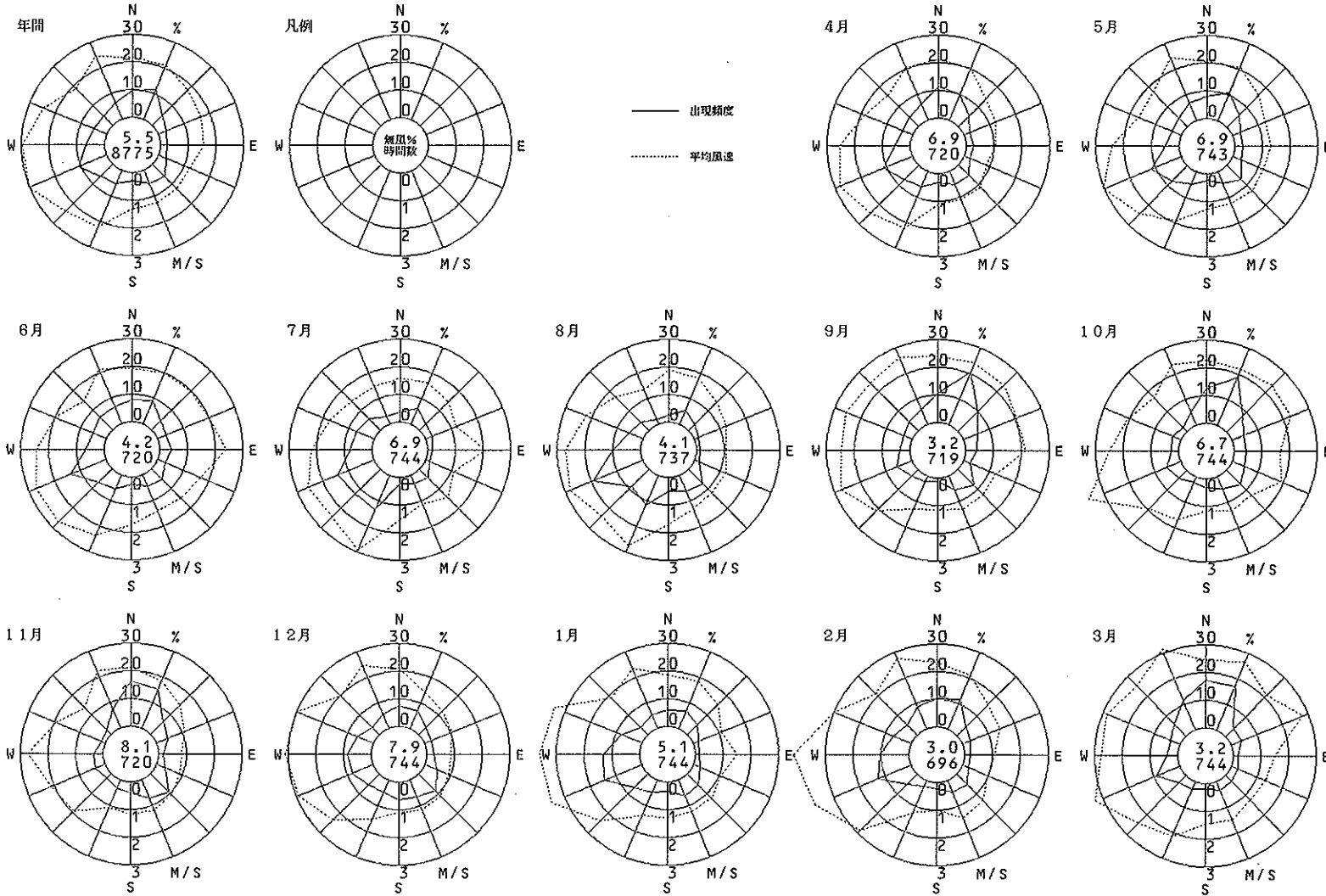

今宮中学校 (大阪市)

風向風速計高さ 16.6 m

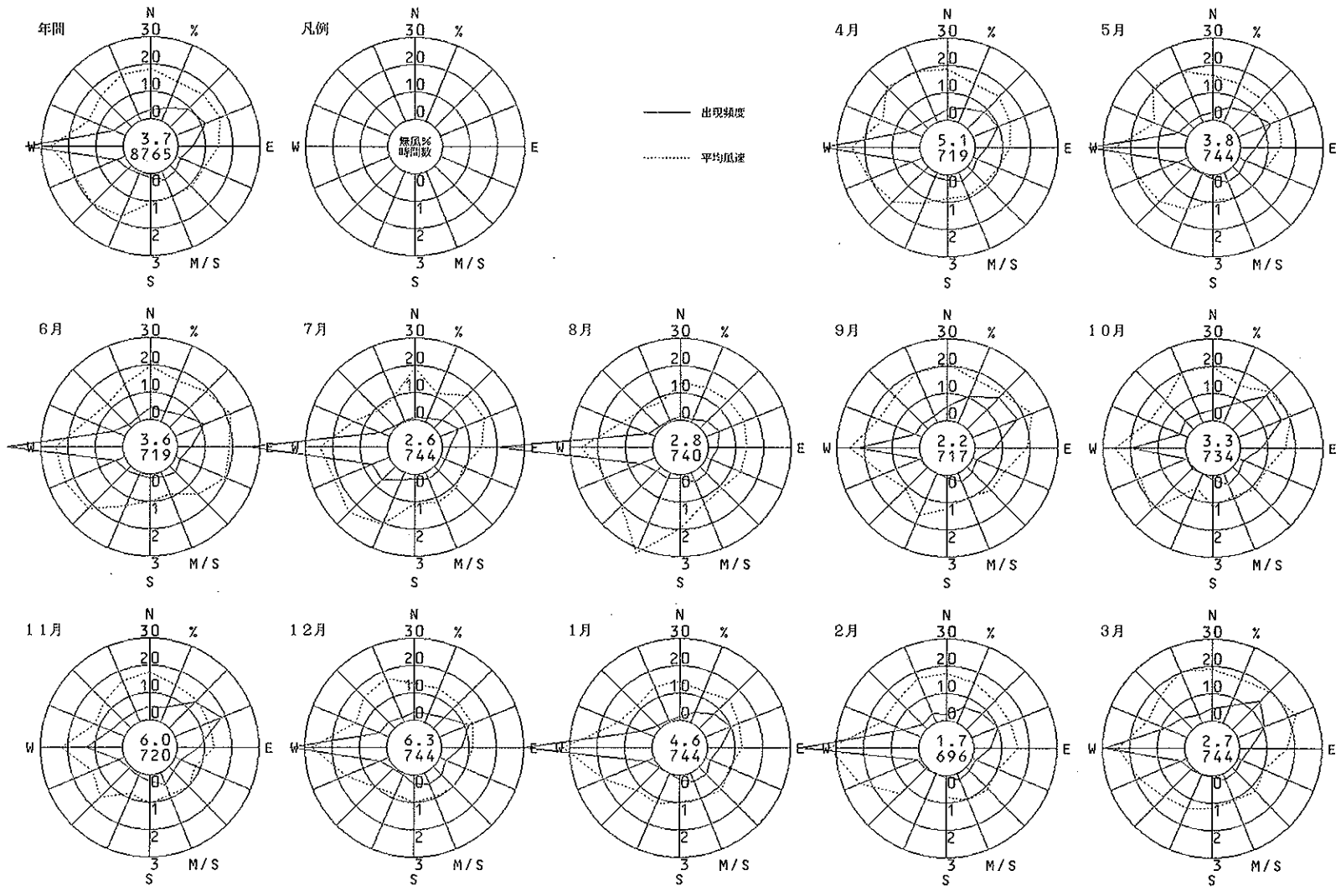

堀江小学校 (大阪市)

風向風速計高さ 14.9 m

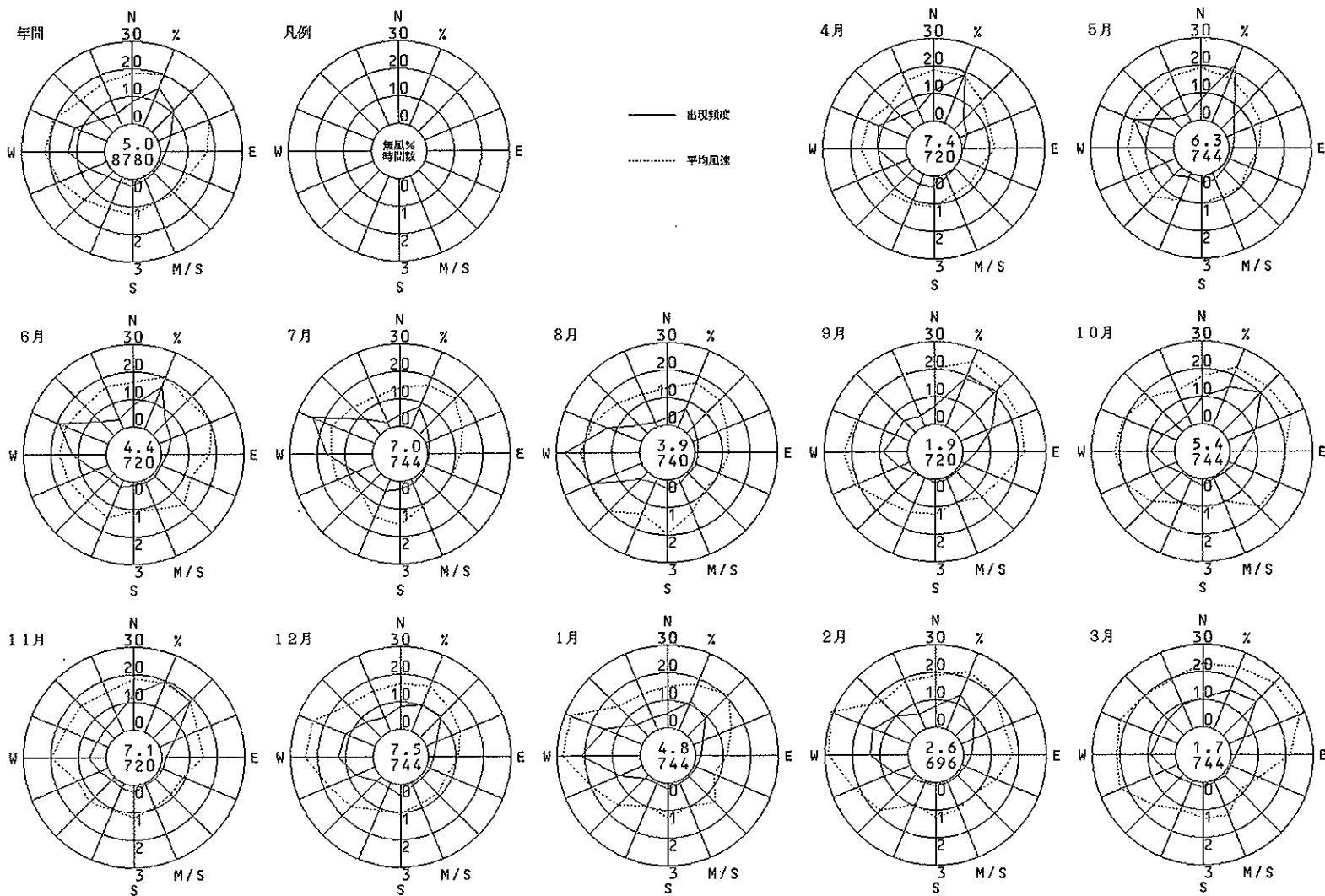

府立大学(堺市)

風向風速計高さ 25.7 m

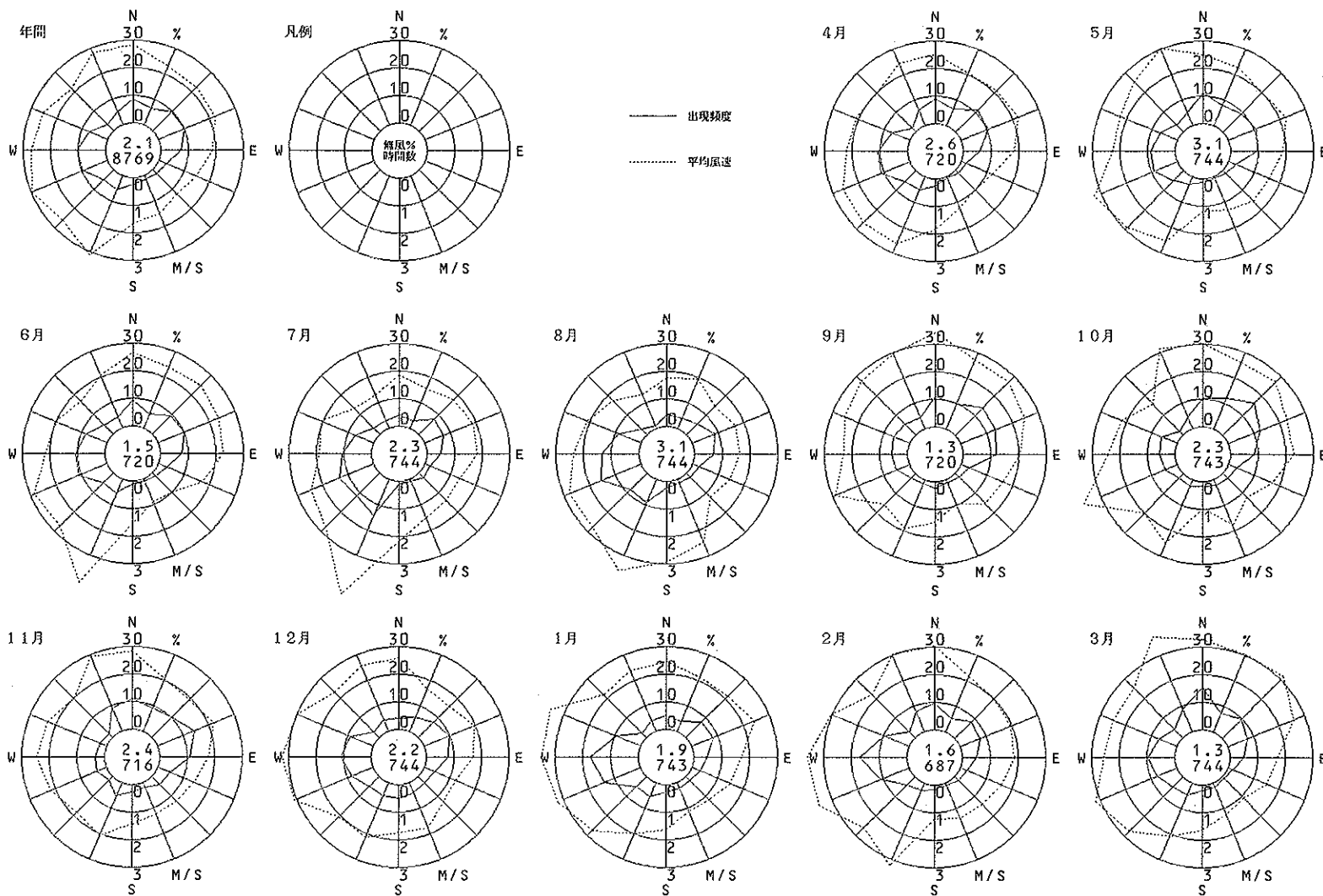

少林寺 (堺市)

風向風速計高さ 18.0 m

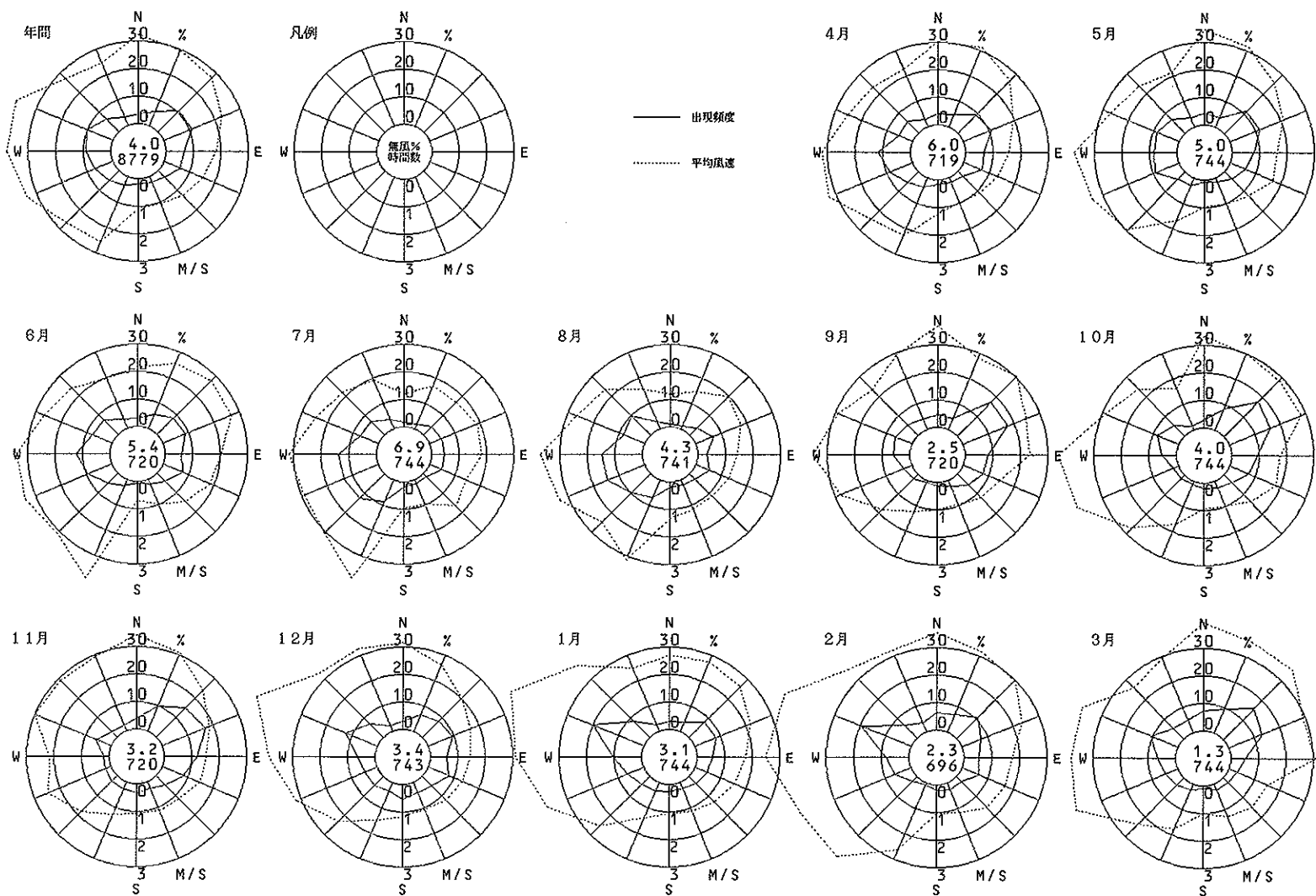

錦 (堺 市)

風向風速計高さ 18.0 m

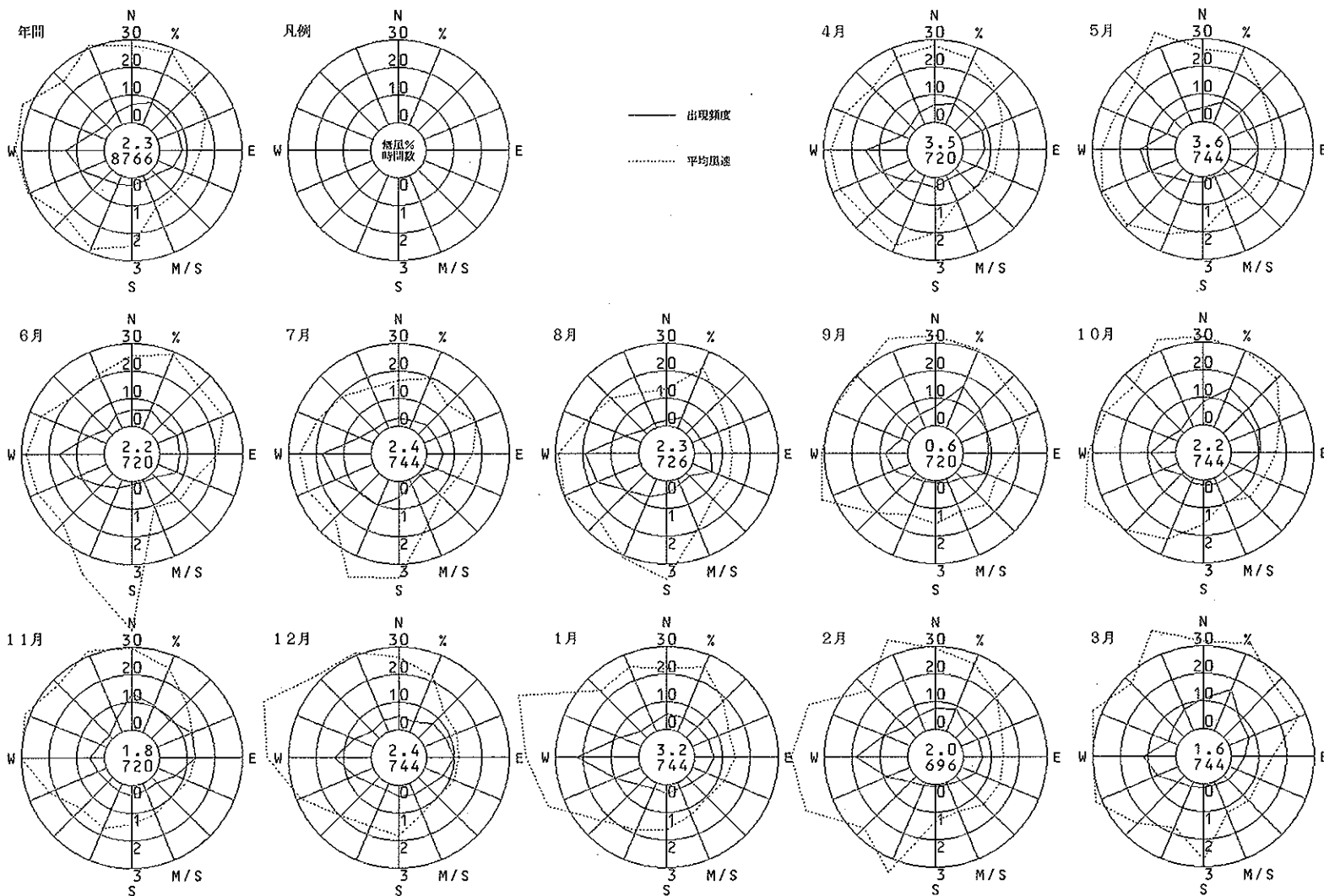

浜 寺 (塚 市)

風向風速計高さ 18.0 m

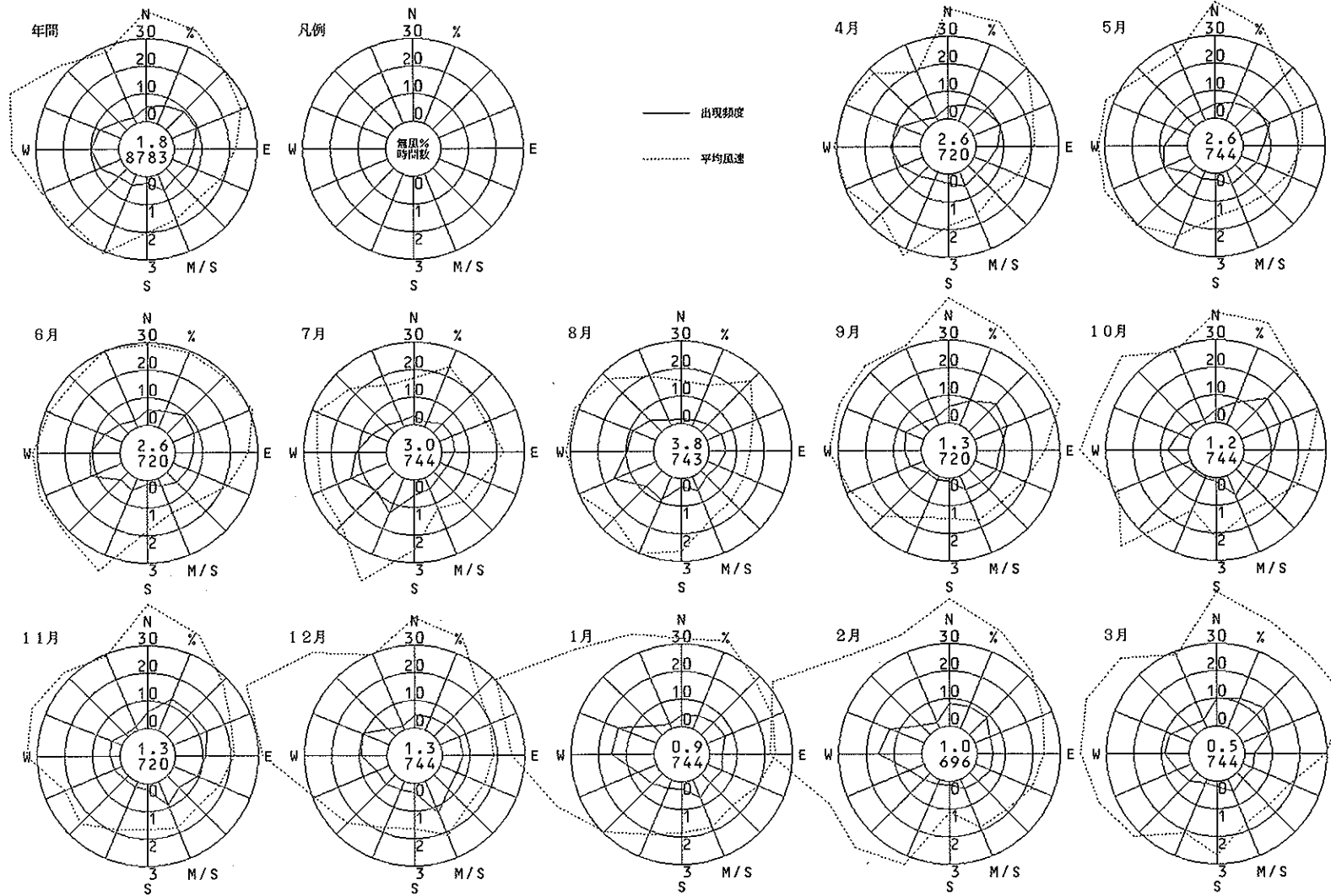

石 津 (堺 市)

風向風速計高さ 18.0 m

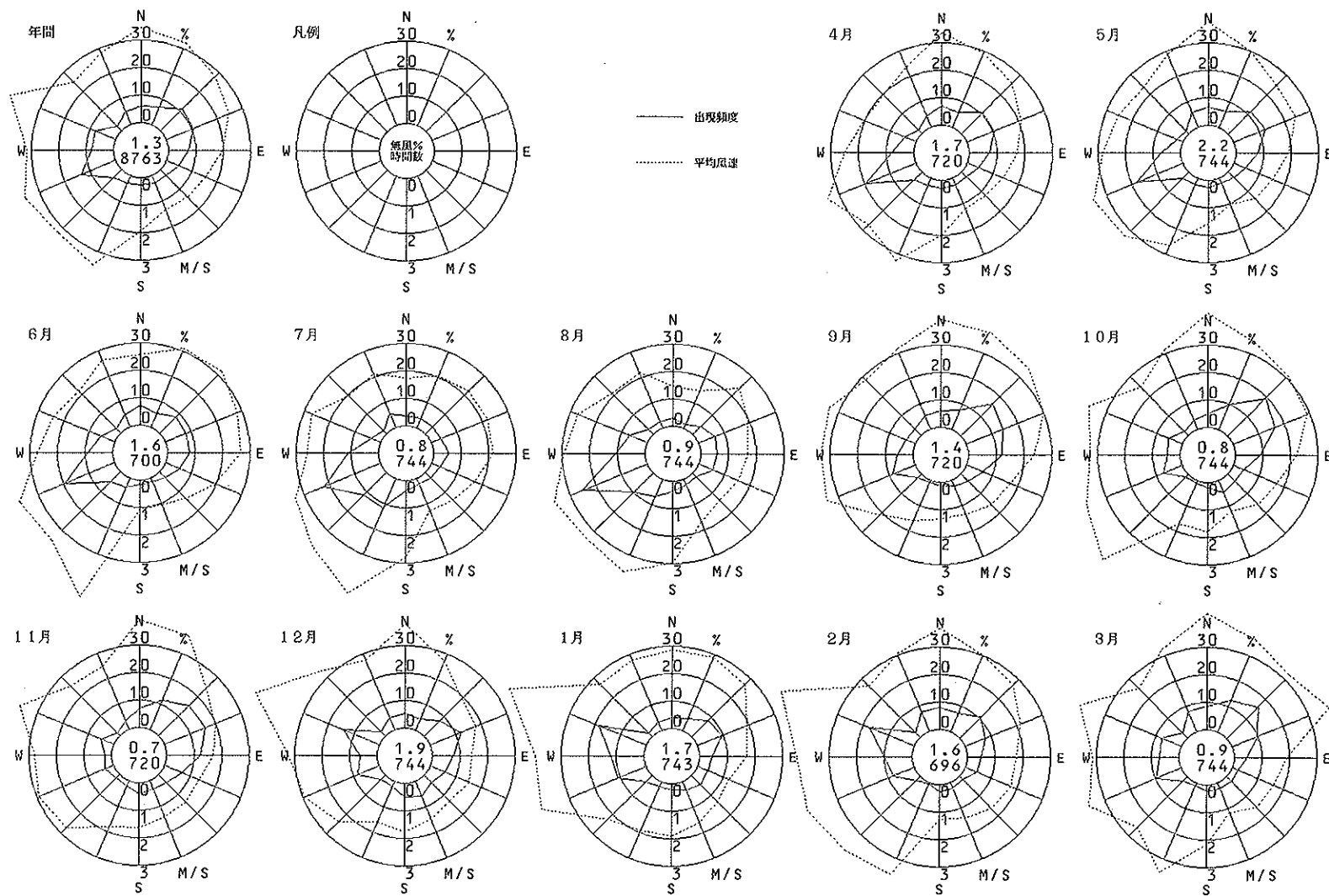

金 岡 (塚 市)

風向風速計高さ 18.0 m

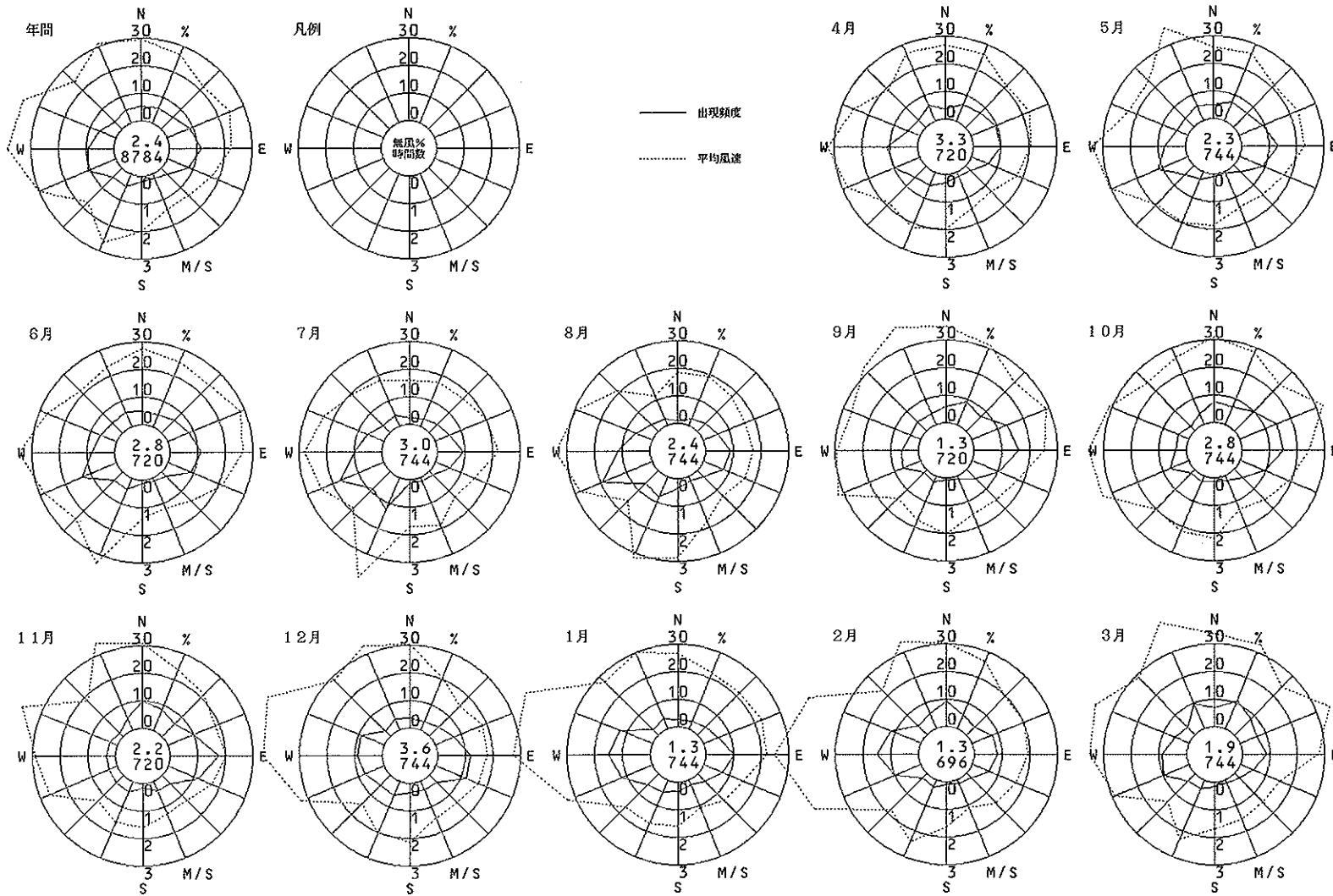

浜 寺 公 園 (堺 市)

風向風速計高さ 8.0 m

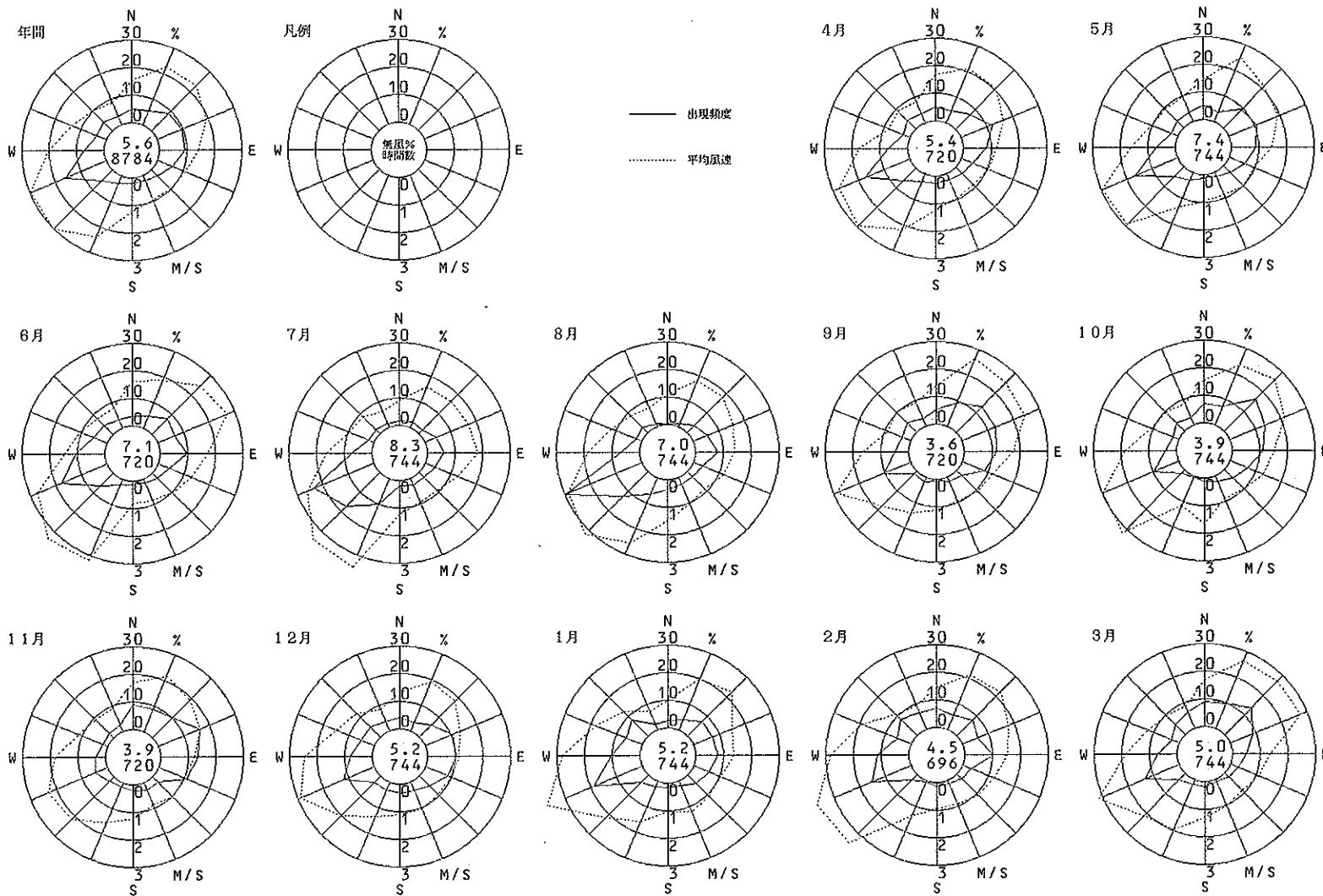

三 宝 (塚 市)

風向風速計高さ 18.0 m

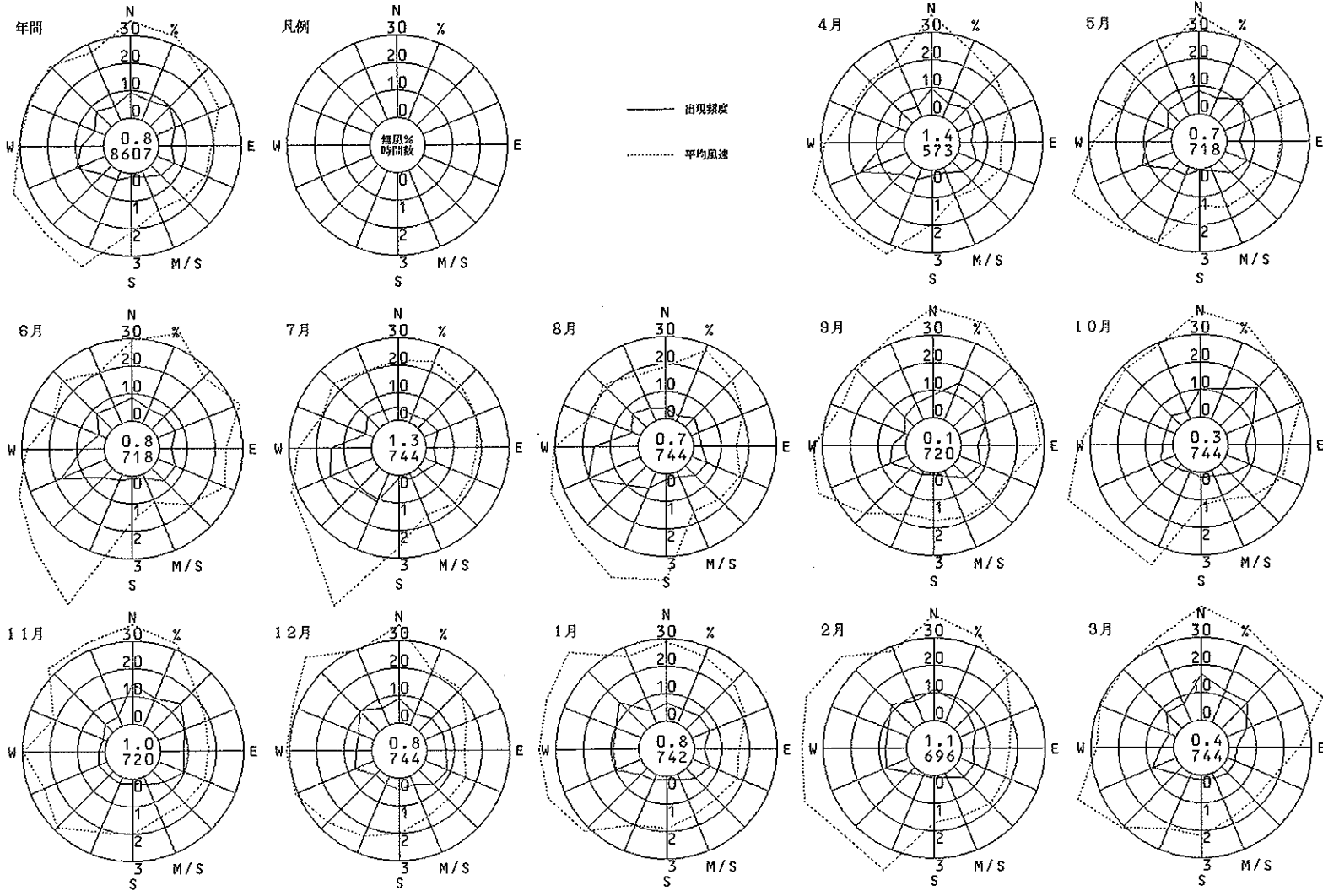

若松台 (堺市)

風向風速計高さ 18.0 m

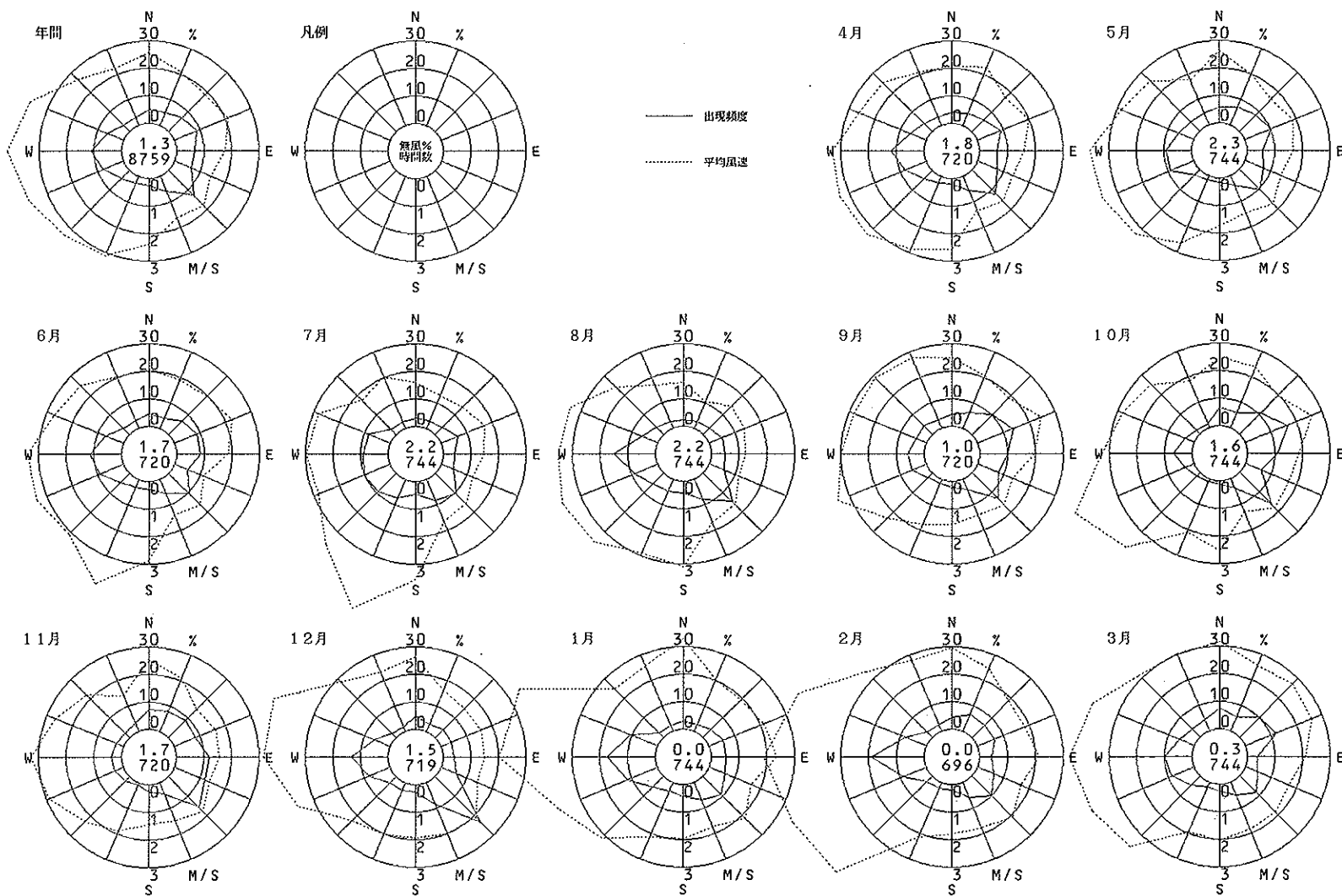

登 美 丘 (堺 市)

風向風速計高さ 18.0 m

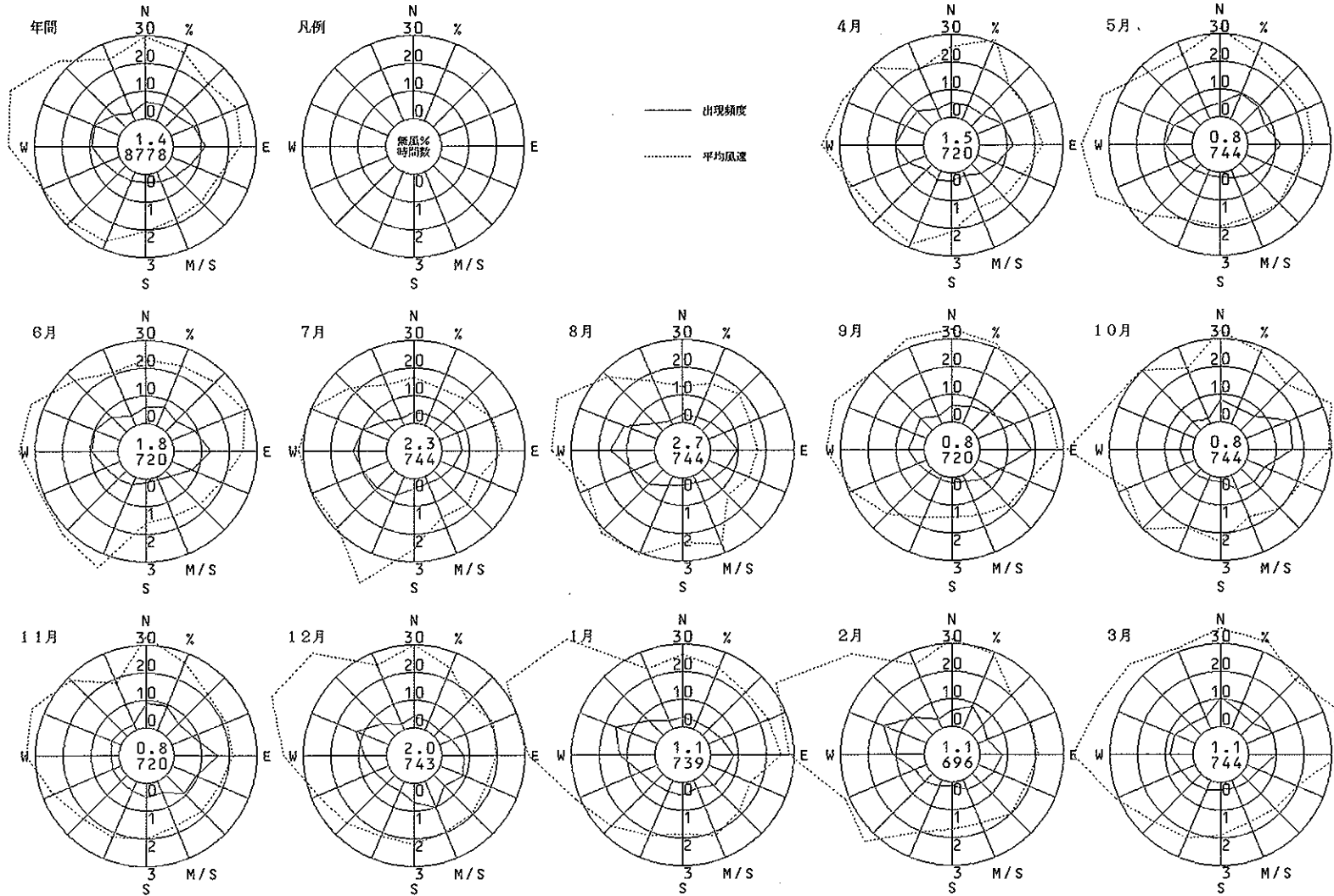

豊中市南消防署 (豊中市)

風向風速計高さ 21.8m

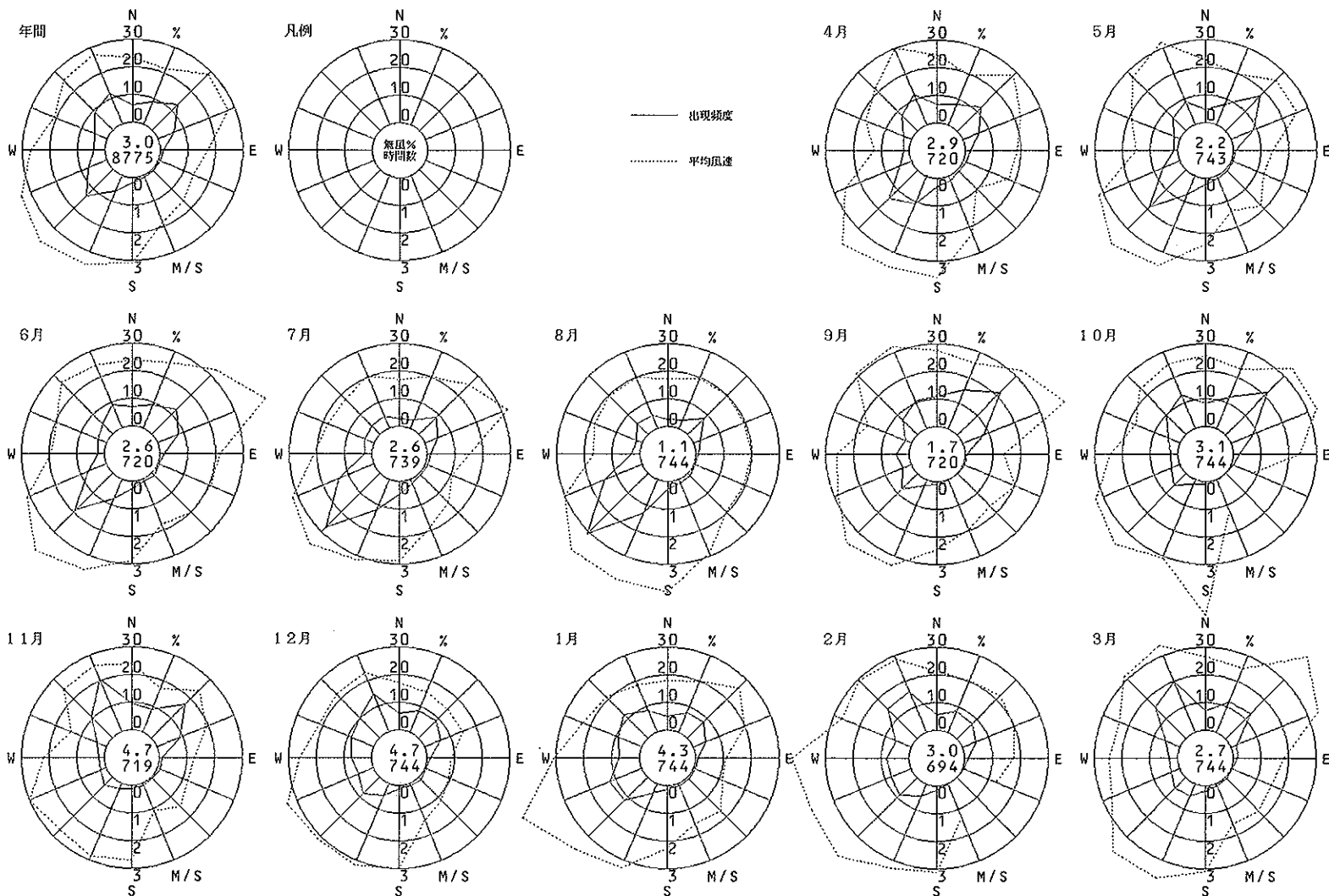

野 田 (豊中市)

風向風速計高さ 20.0 m

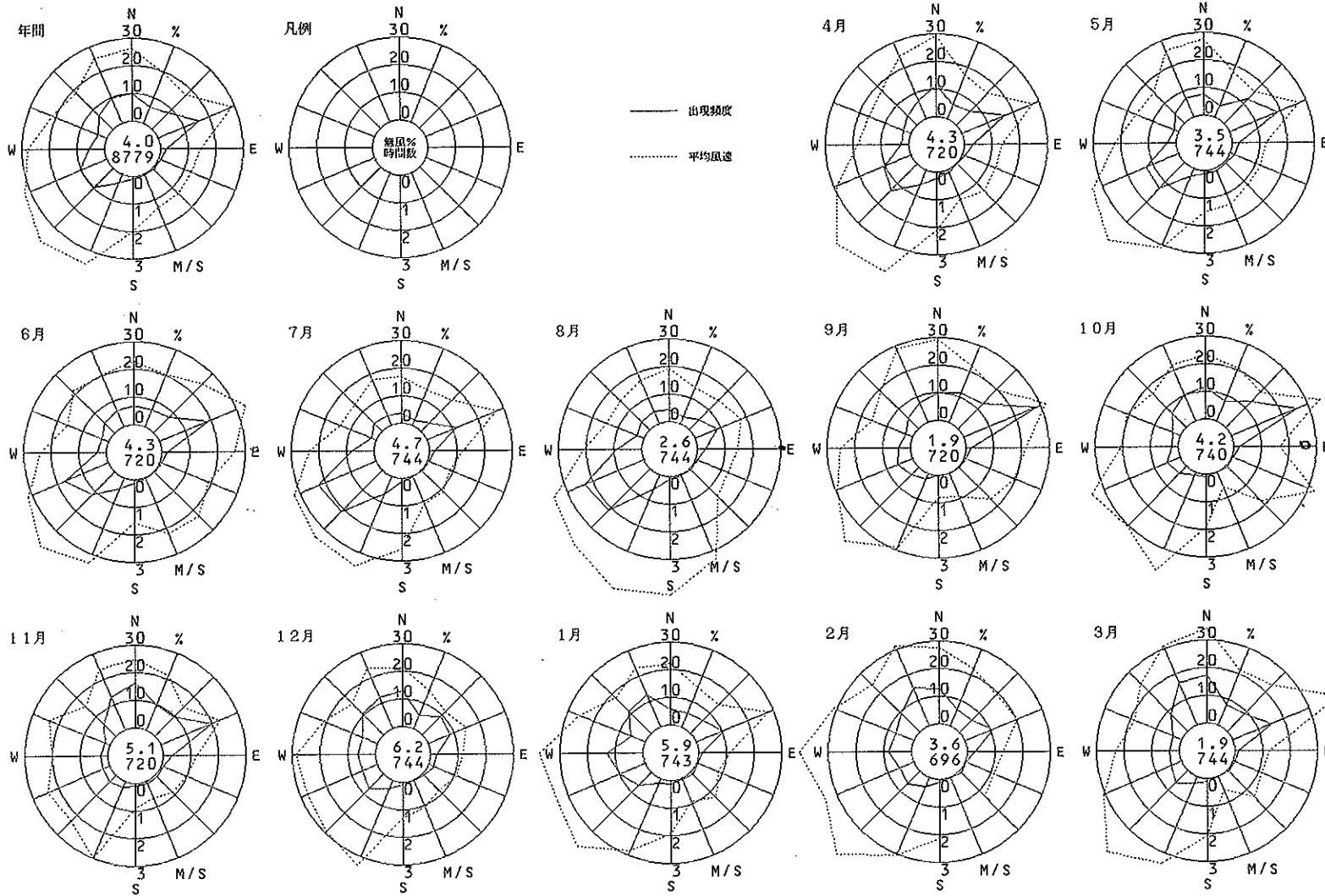

千 成 (豊中市)

風向風速計高さ 7.5 m

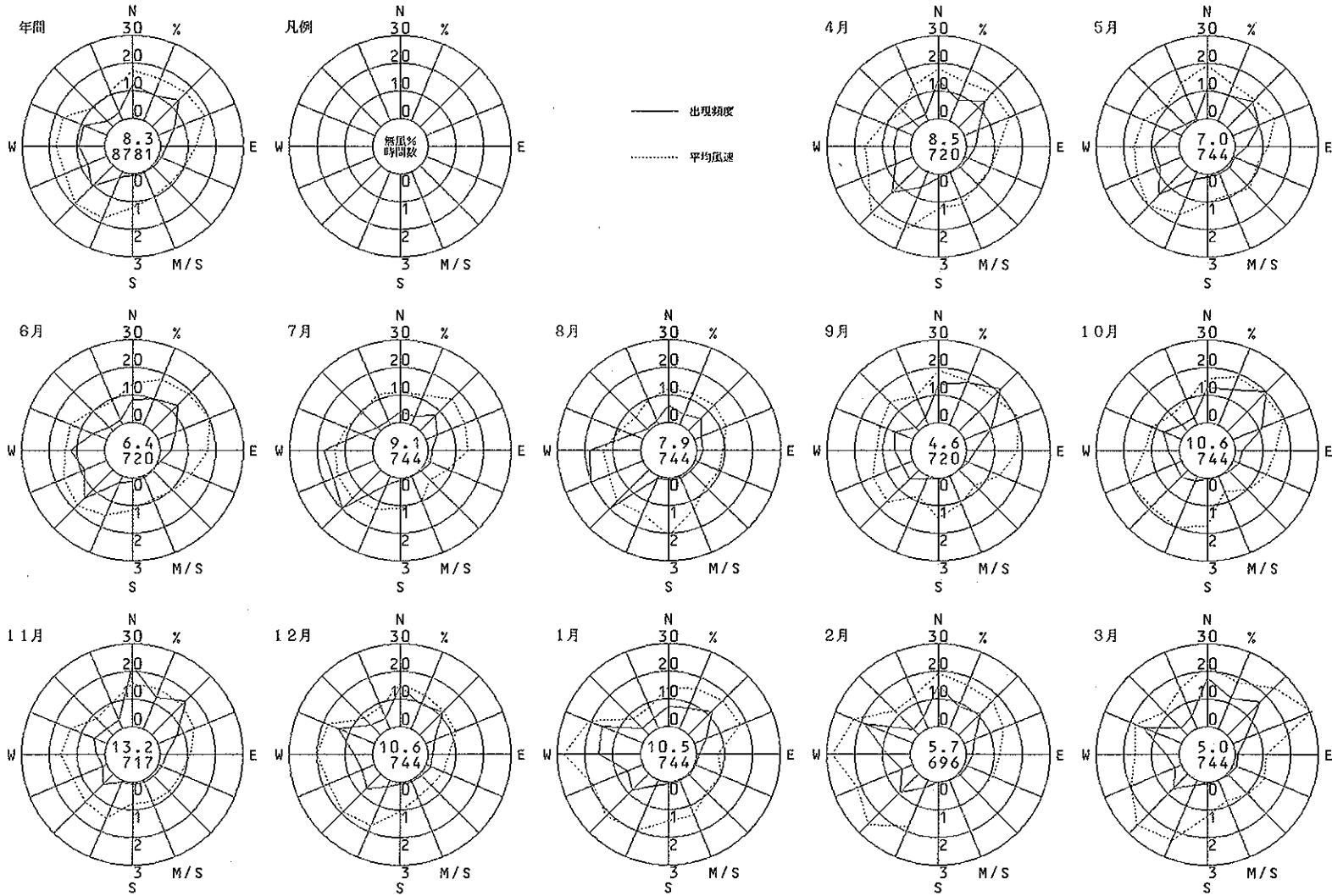

吹田保健所 (吹田市)

風向風速計高さ 14.5 m

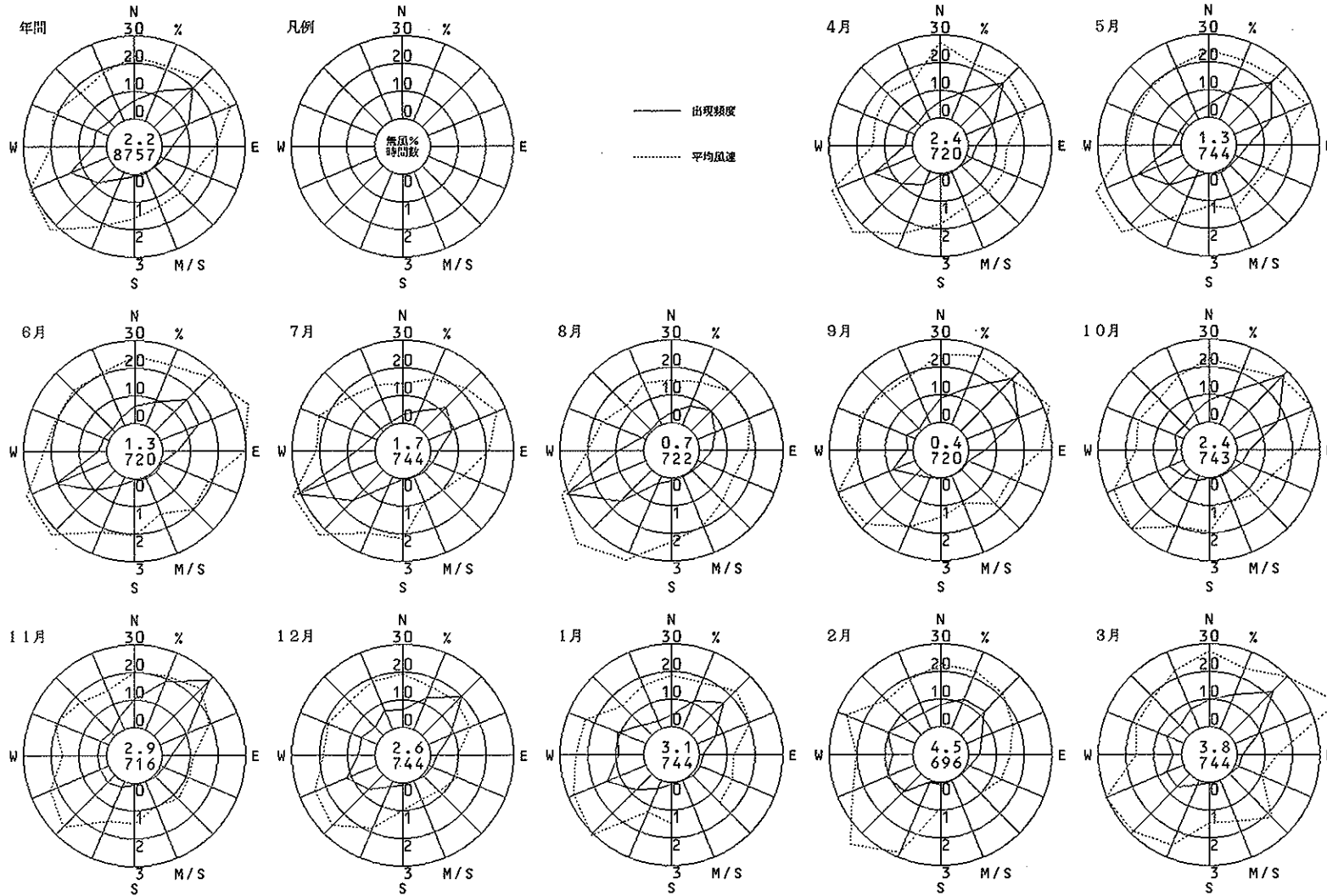

吹田市西消防署 (吹田市)

風向風速計高さ 30.0 m

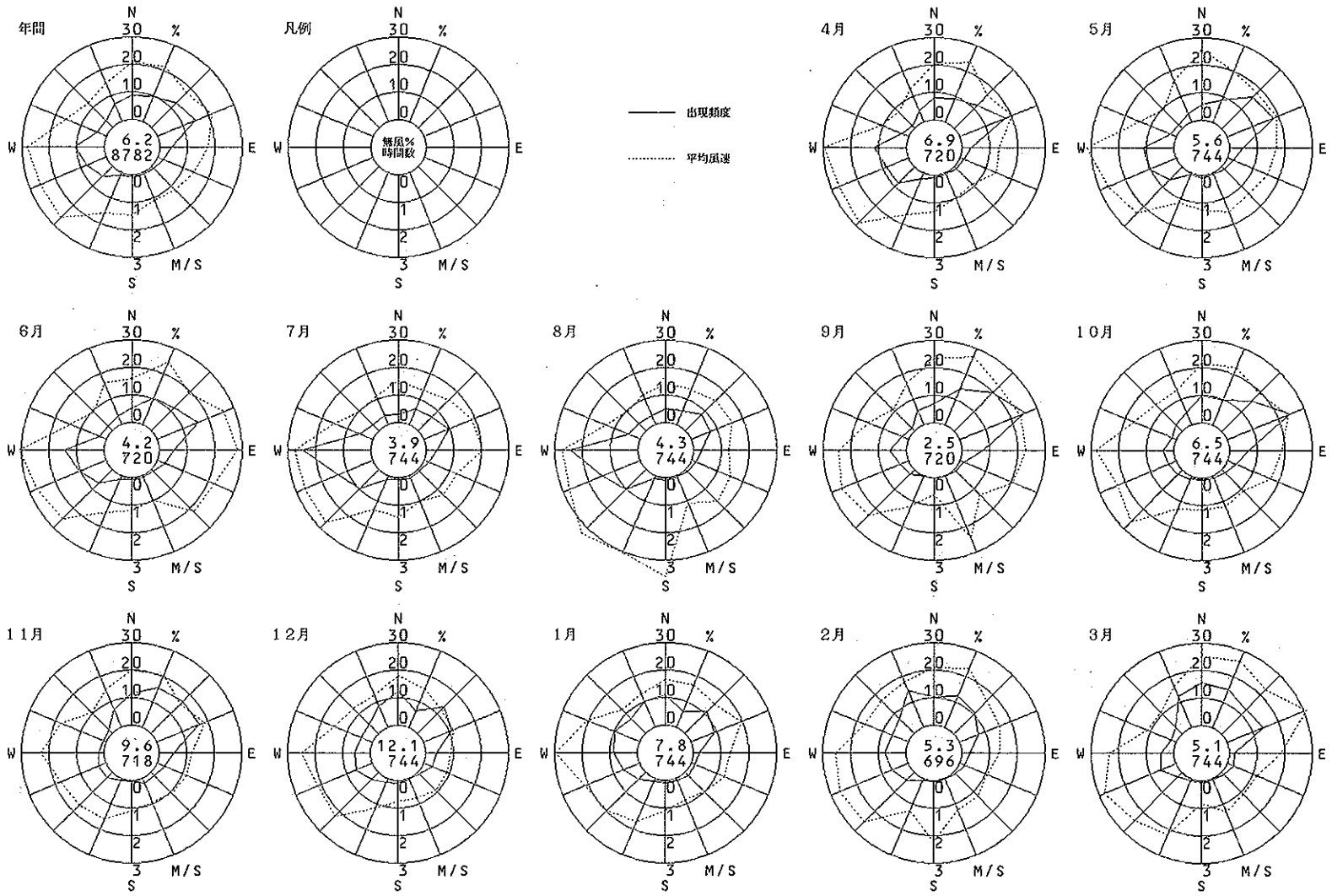

吹田市北消防署 (吹田市)

風向風速計高さ 12.0m

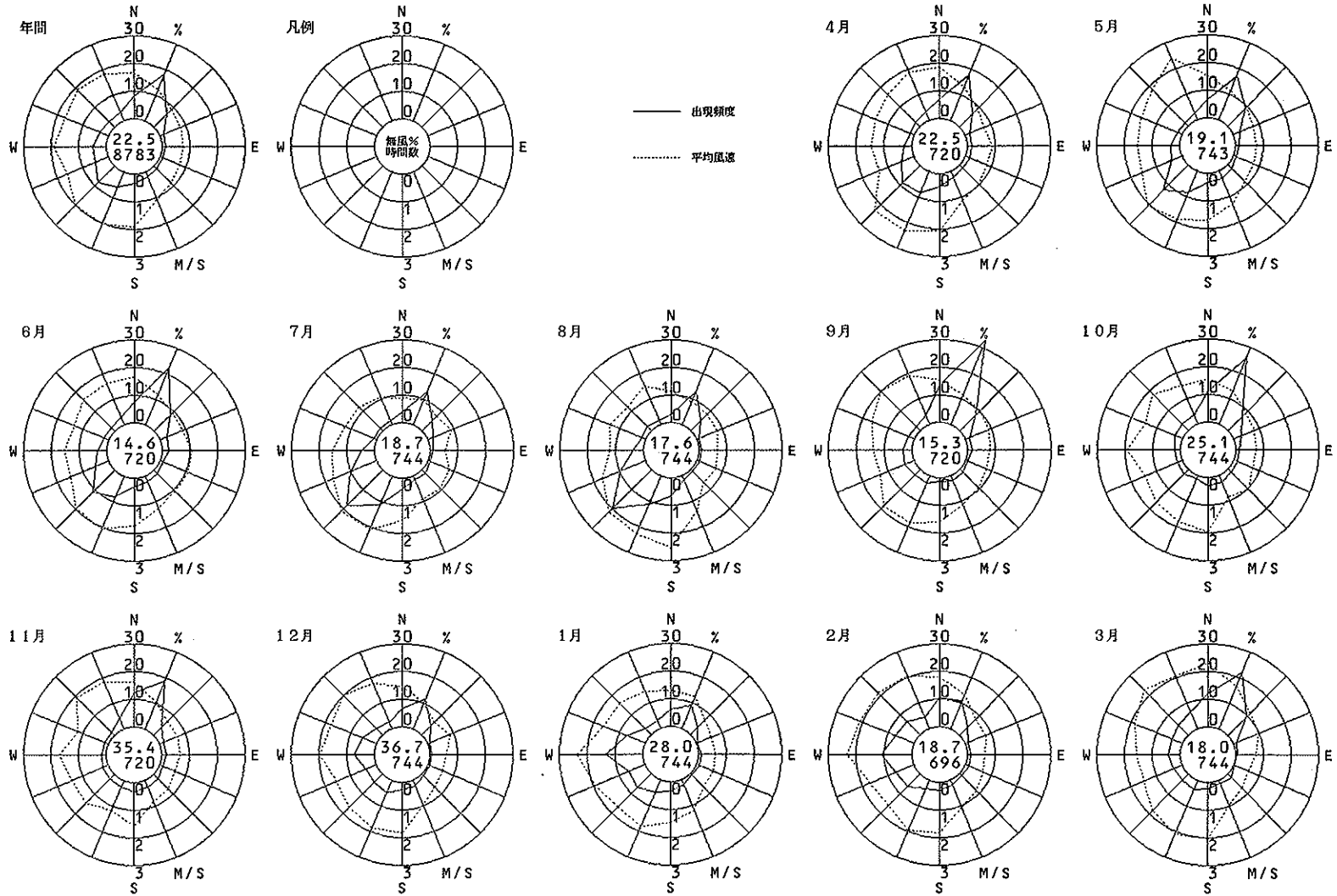

泉大津保健所 (泉大津市)

風向風速計高さ 16.8 m

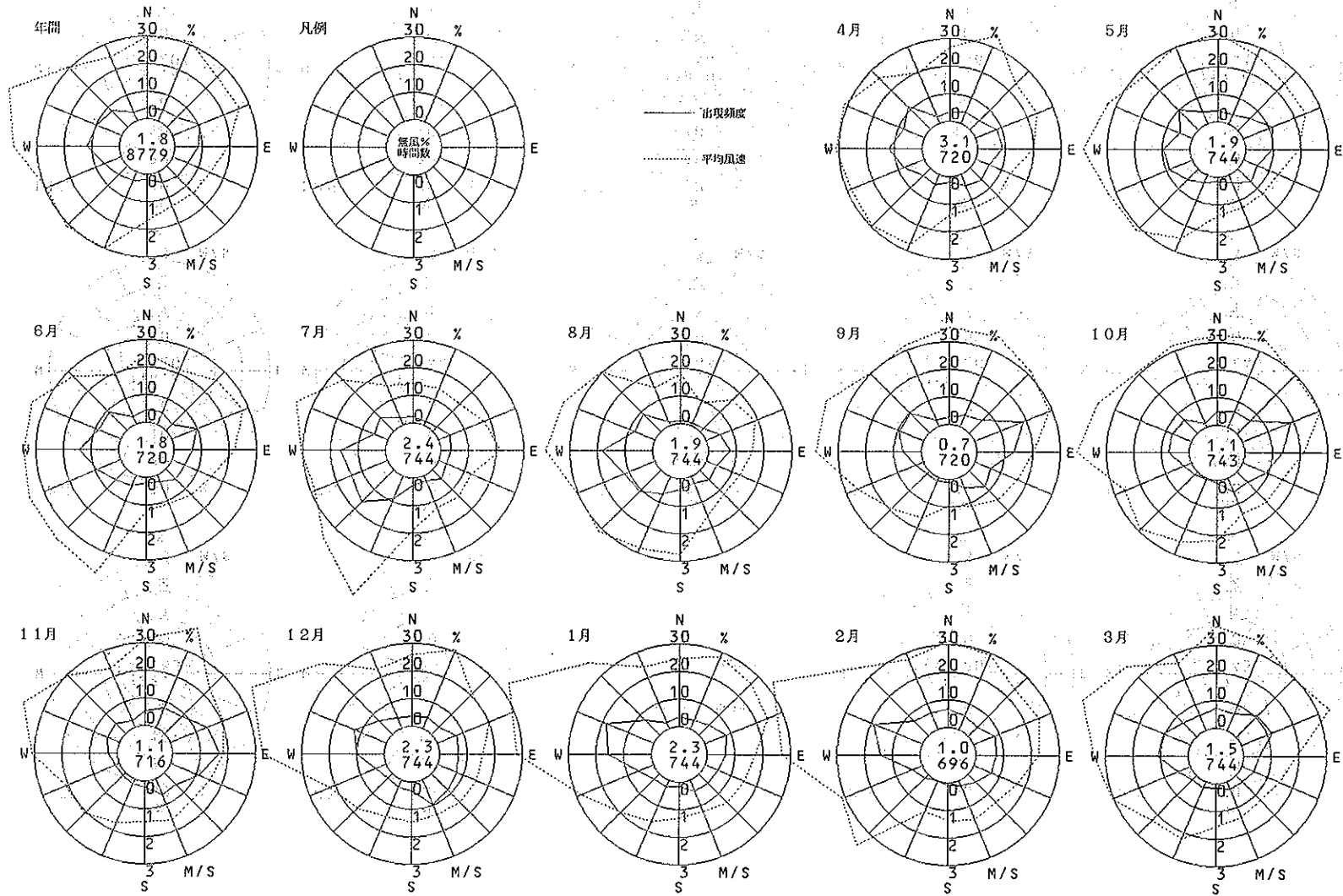

風向風速計設置図 (概観図)

風向風速計設置図 (概観図)

守口保健所 (守口市)

風向風速計高さ 14.0 m

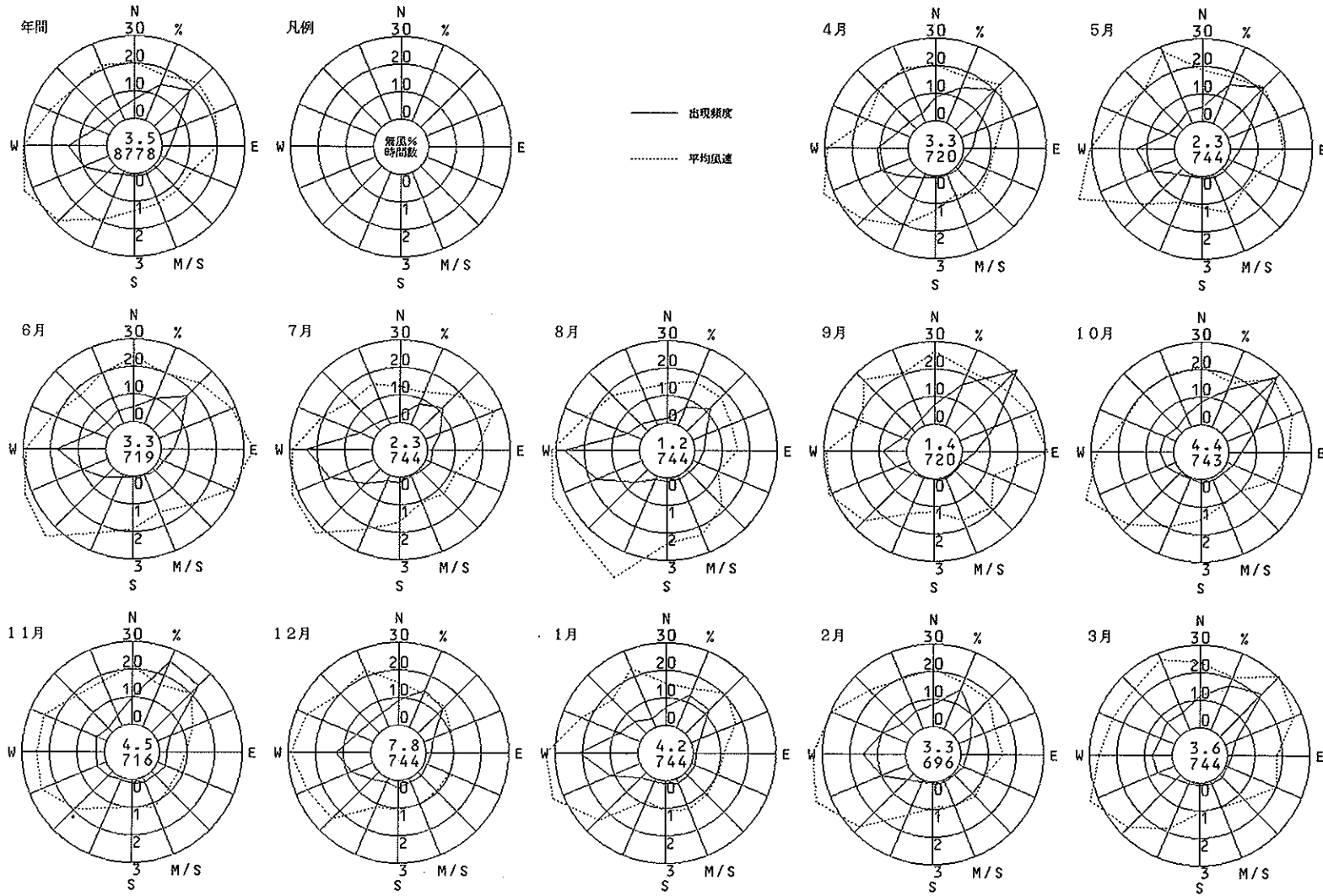

枚方市役所 (枚方市)

風向風速計高さ 28.1 m

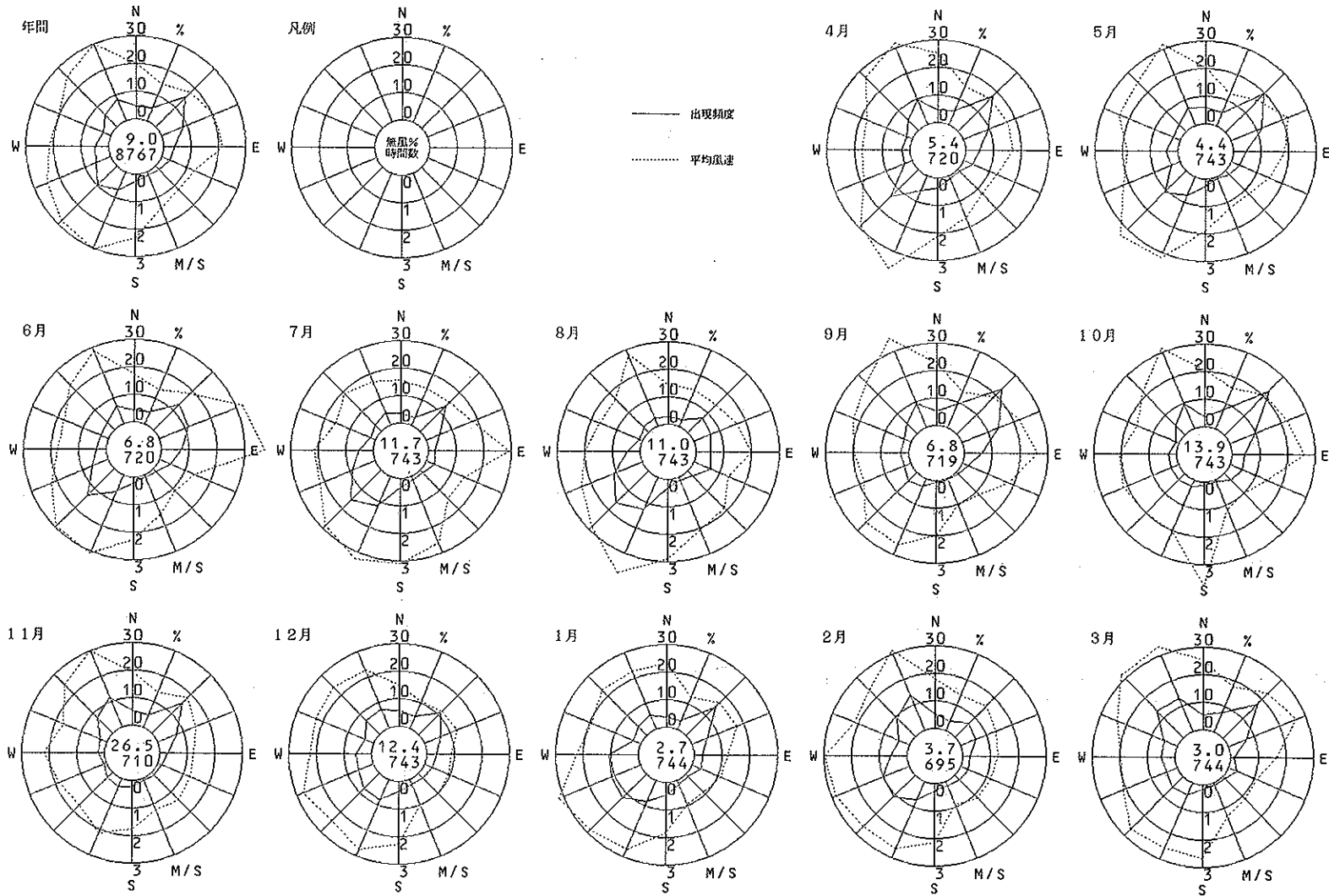

王 仁 公 園 (枚 方 市)

風向風速計高さ 8.5 m

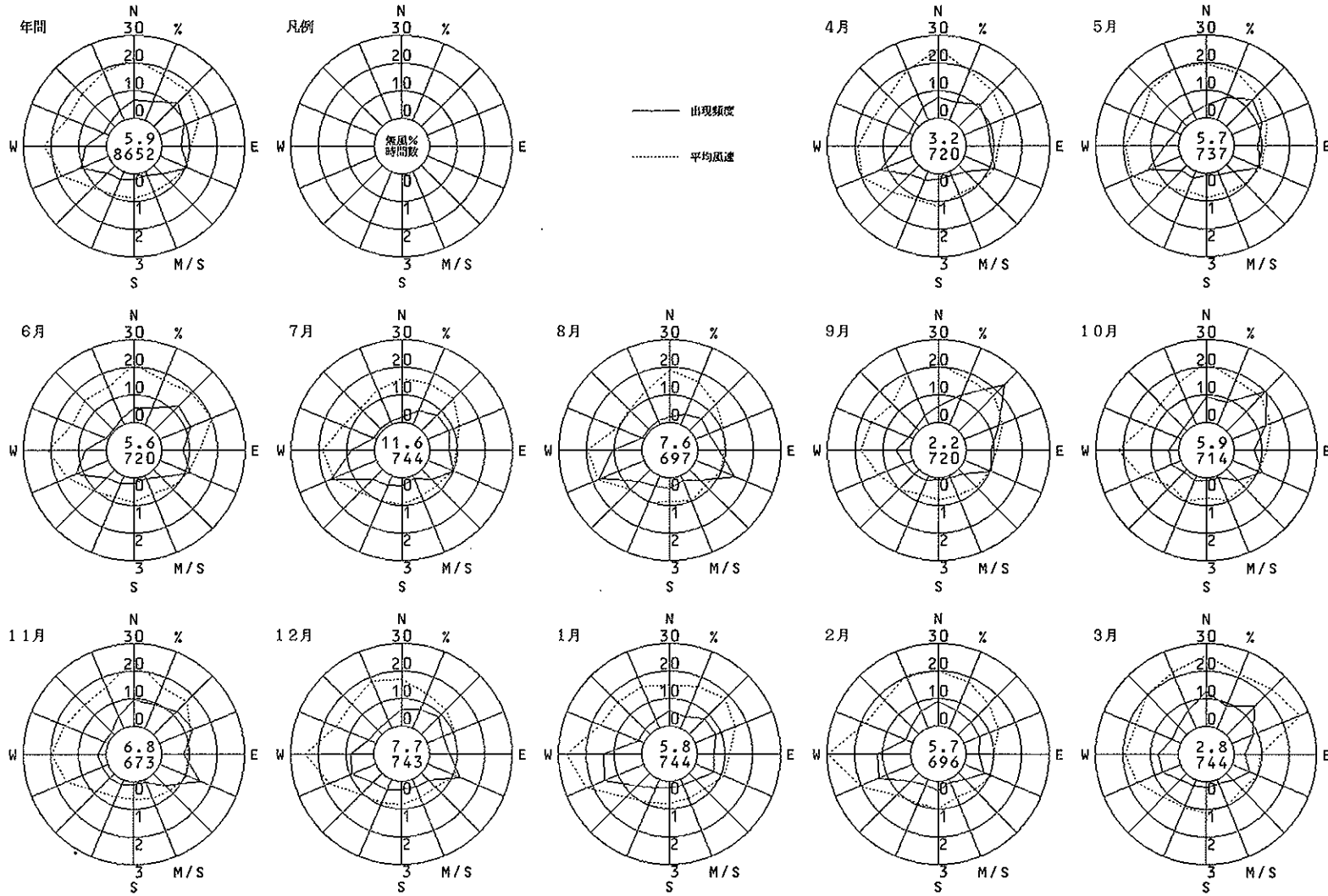

北部市民センター (枚方市)

風向風速計高さ 18.0 m

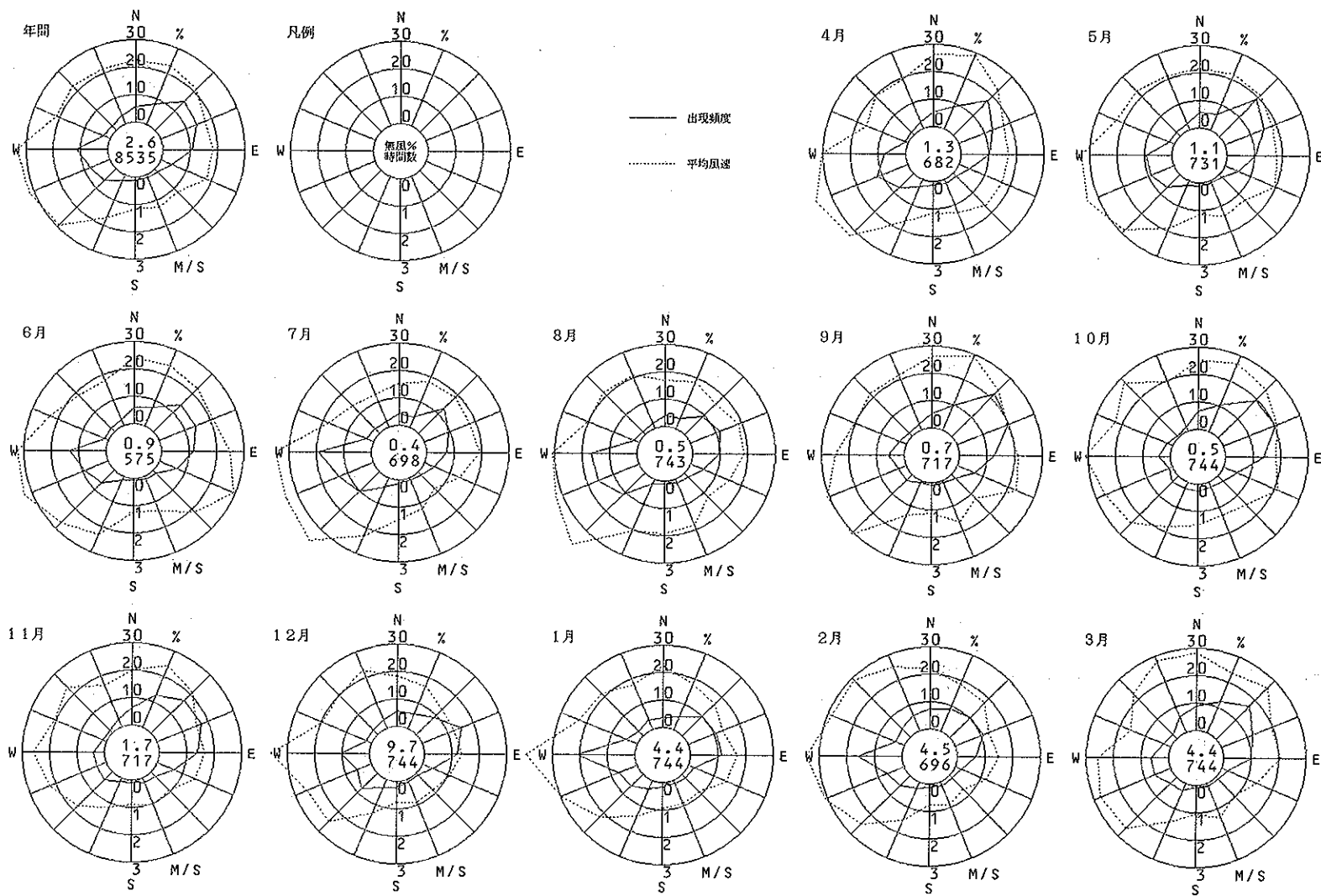

八尾保健所 (八尾市)

風向風速計高さ 16.8 m

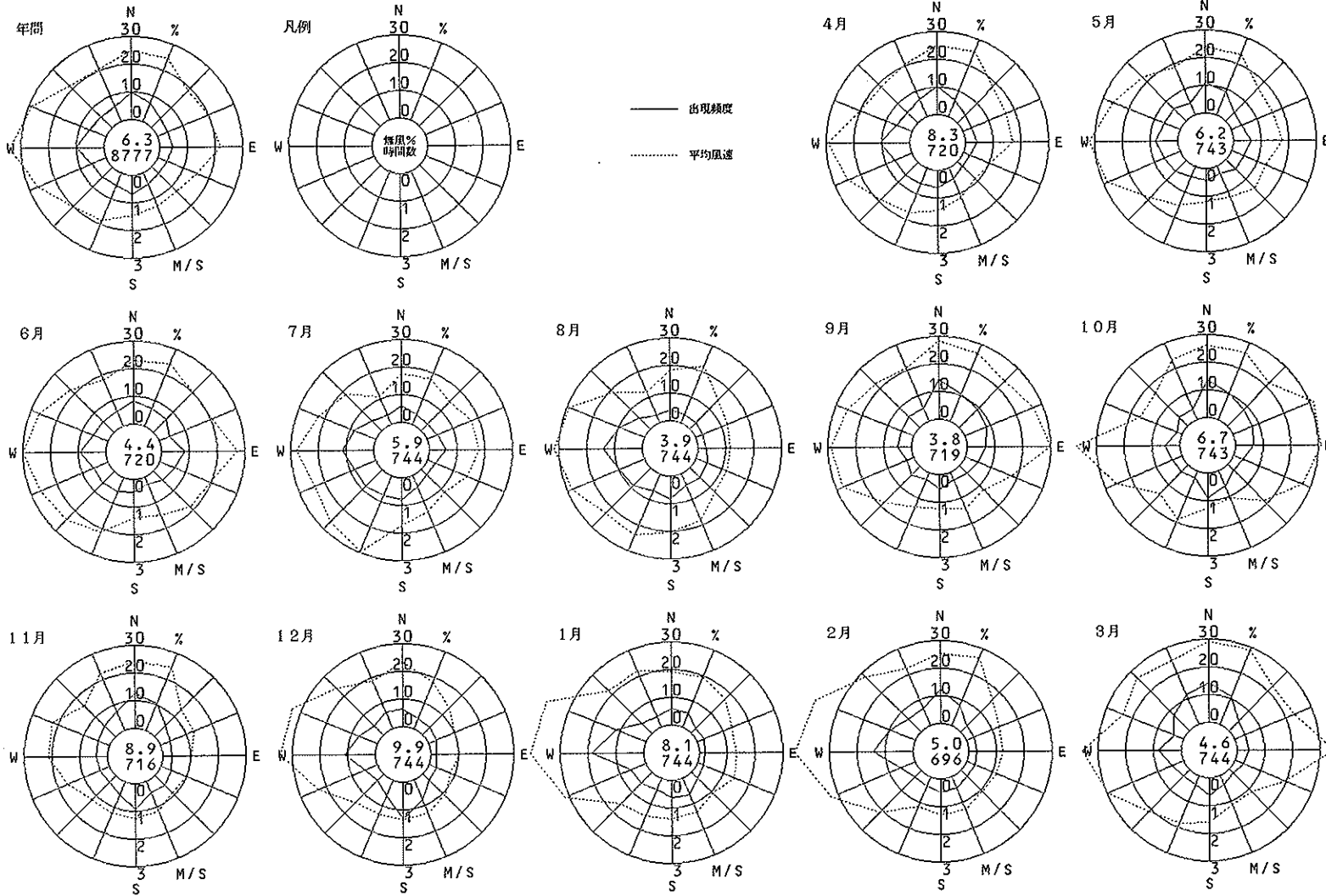

寝屋川市役所 (寝屋川市)

風向風速計高さ 28.0 m

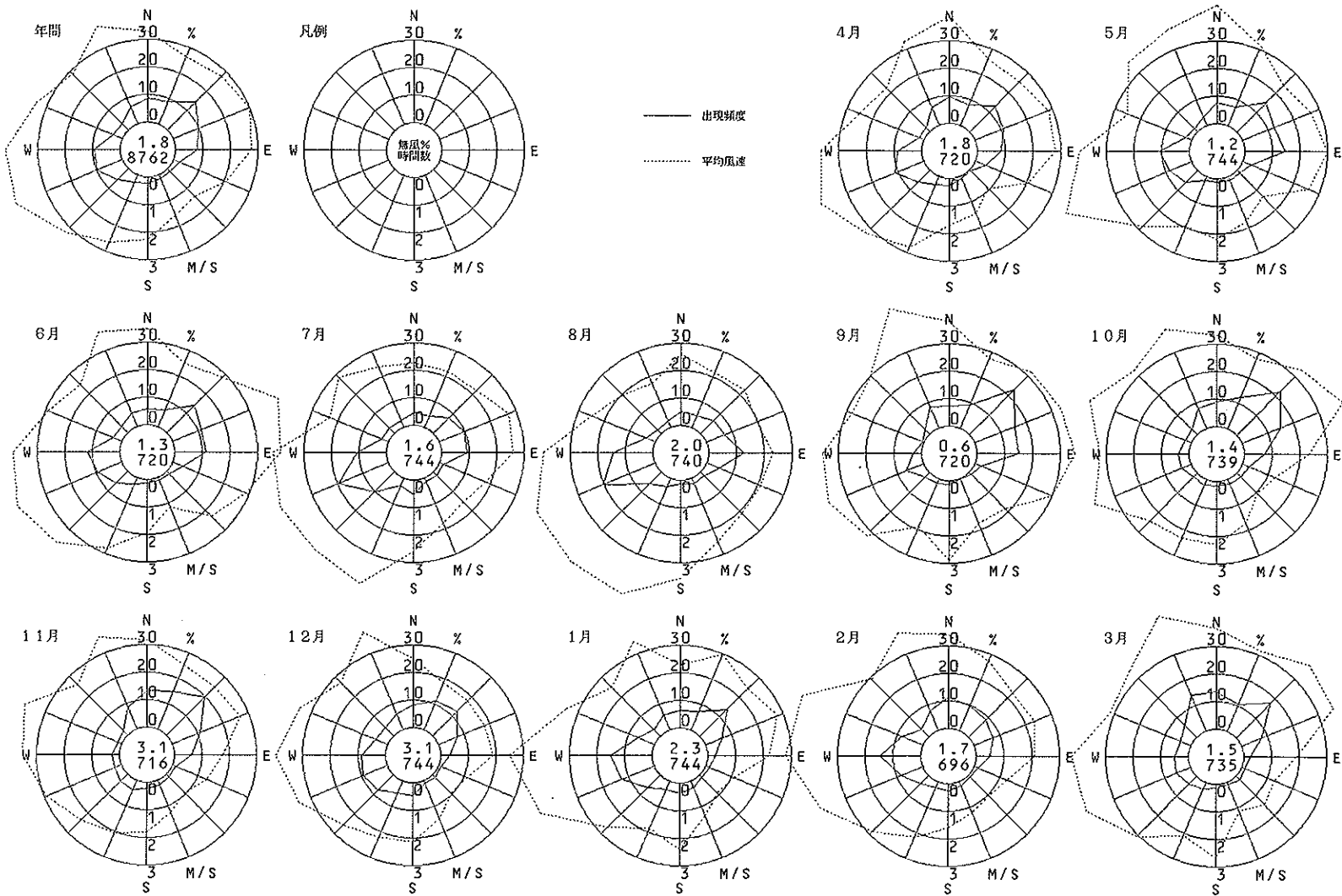

大東市役所 (大東市)

風向風速計高さ 27.7 m

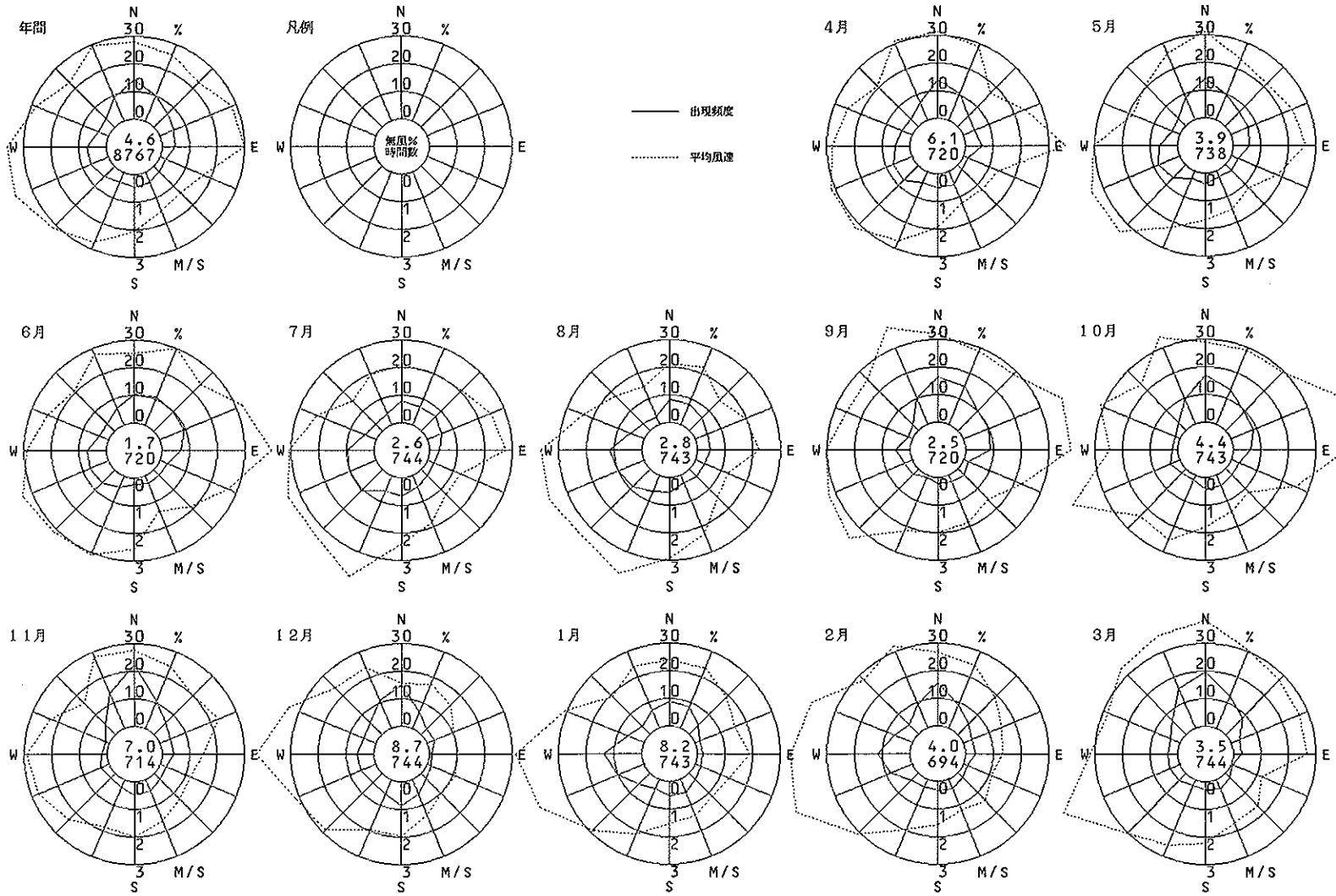

高石中学校 (高石市)

風向風速計高さ 17.7 m

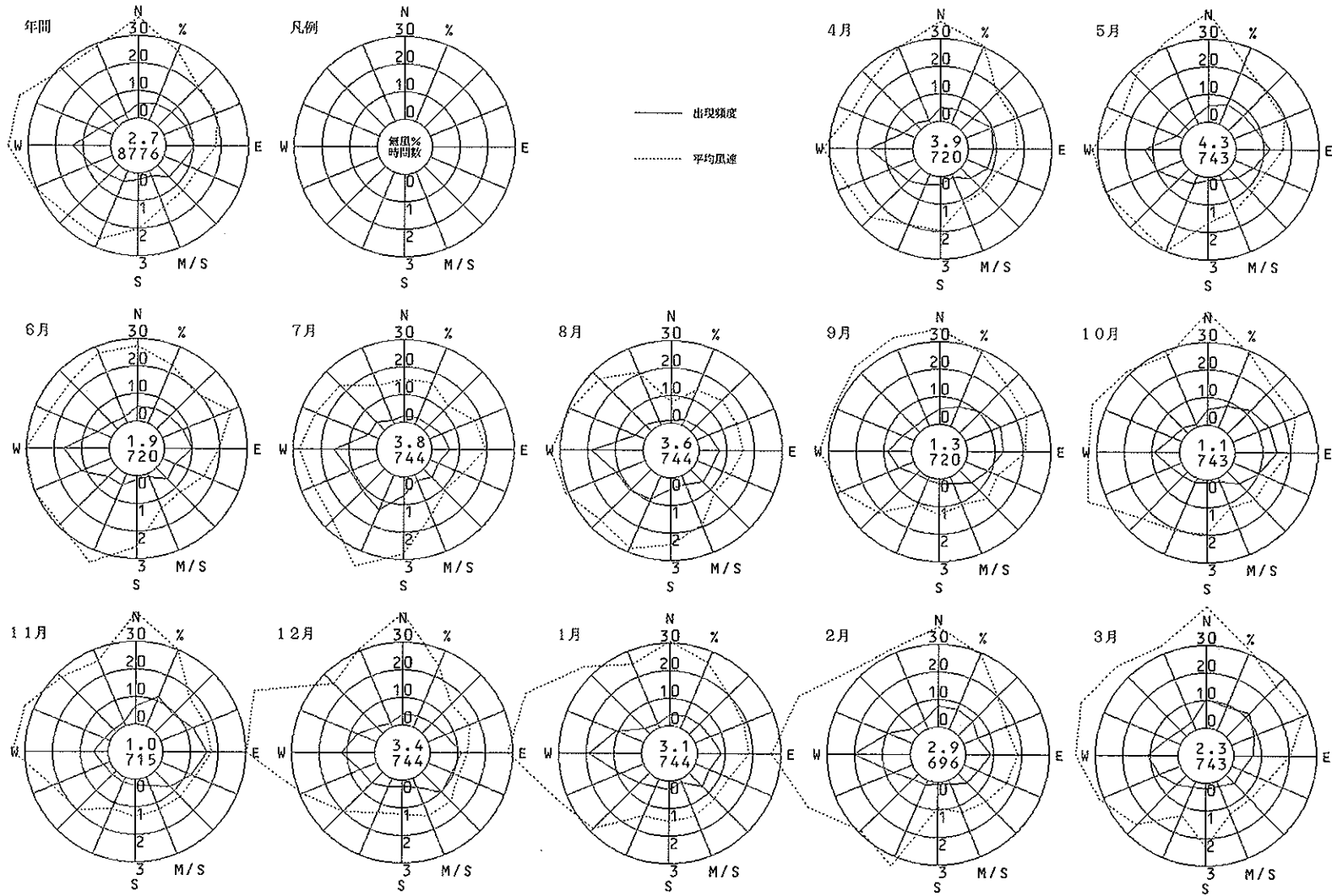

東大阪市西保健所 (東大阪市)

風向風速計高さ 15.3 m

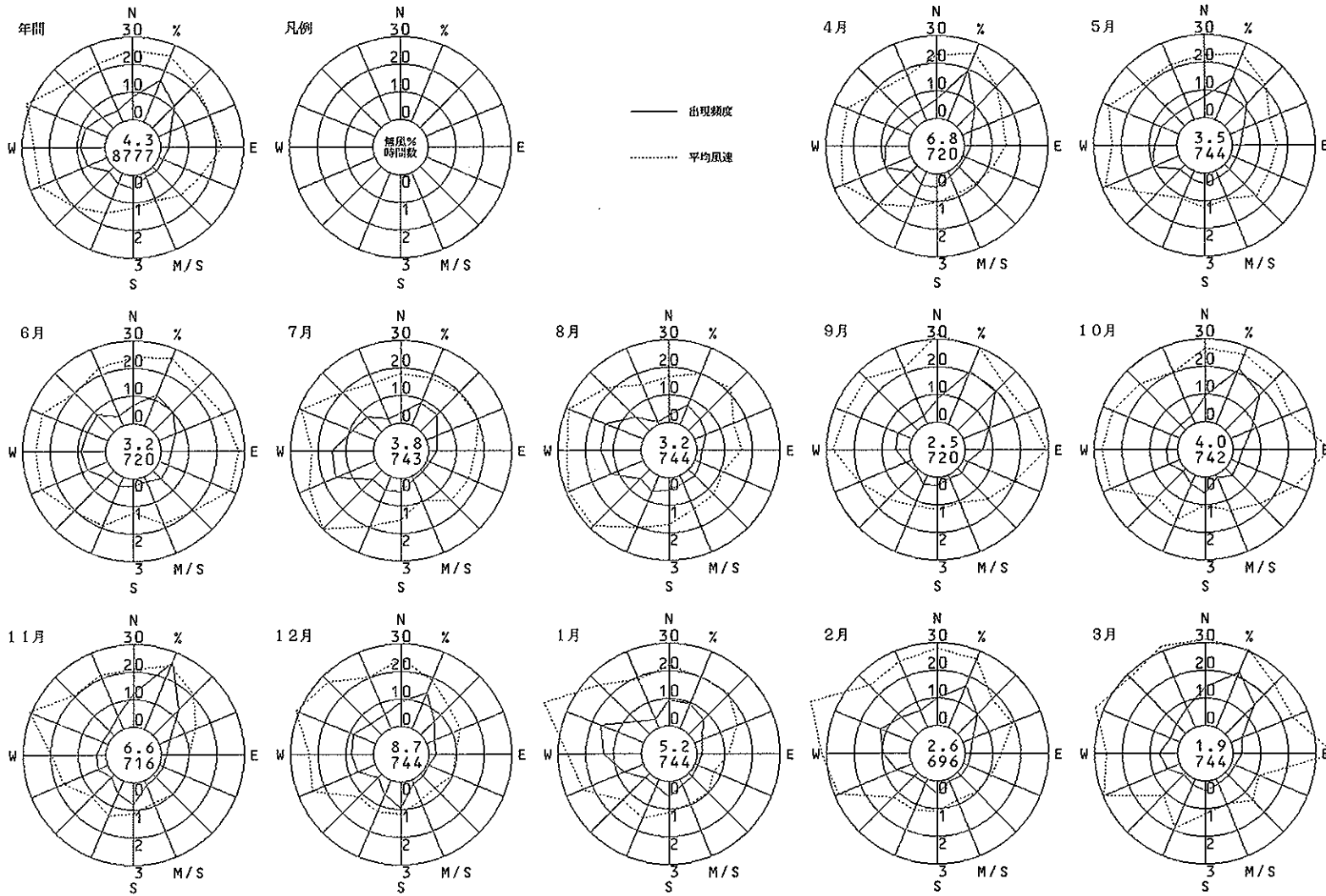

東大阪市東支所 (東大阪市)

風向風速計高さ 27.6 m

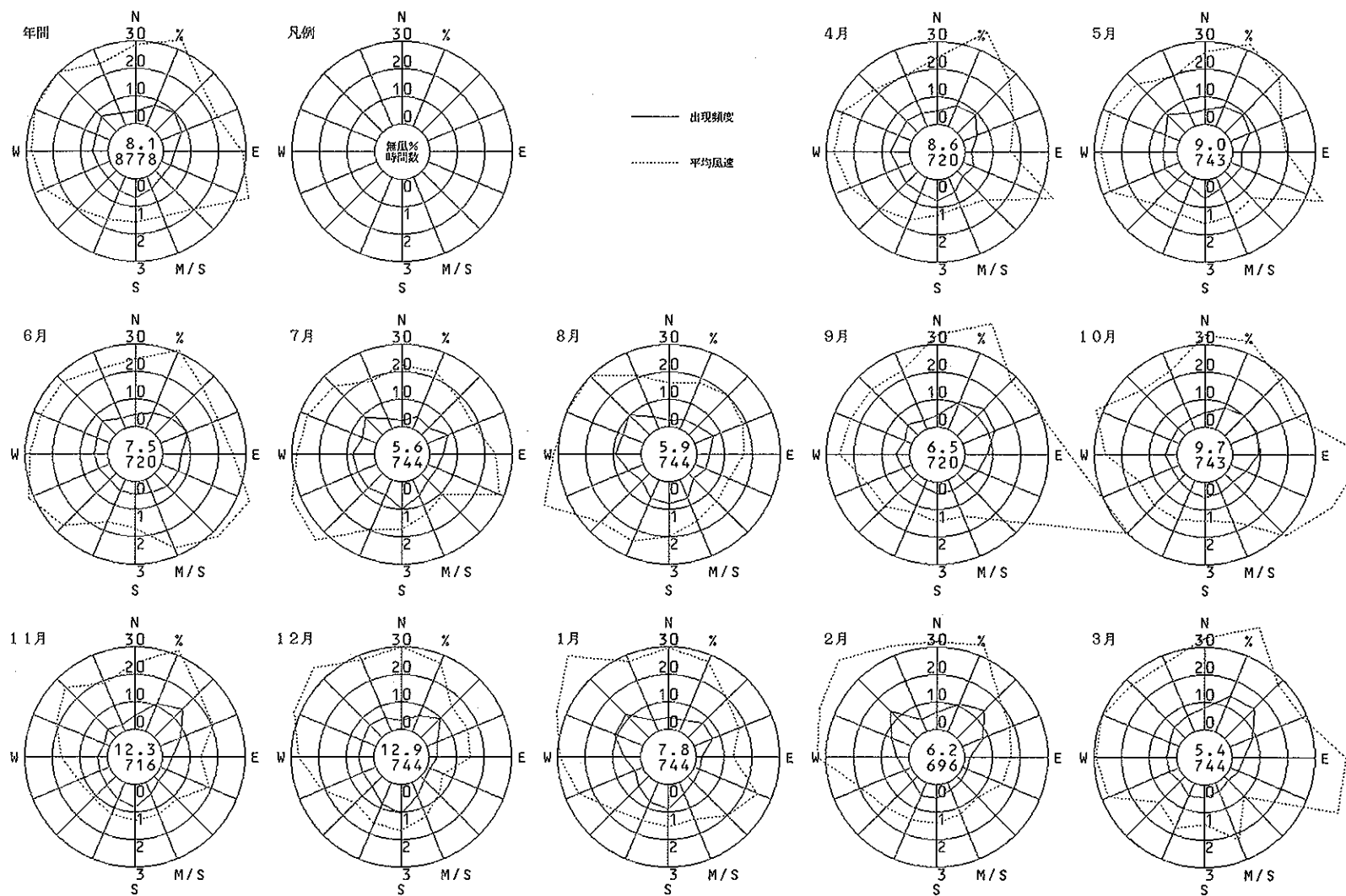

池田市立南畑会館 (池田市)

風向風速計高さ 14.6 m

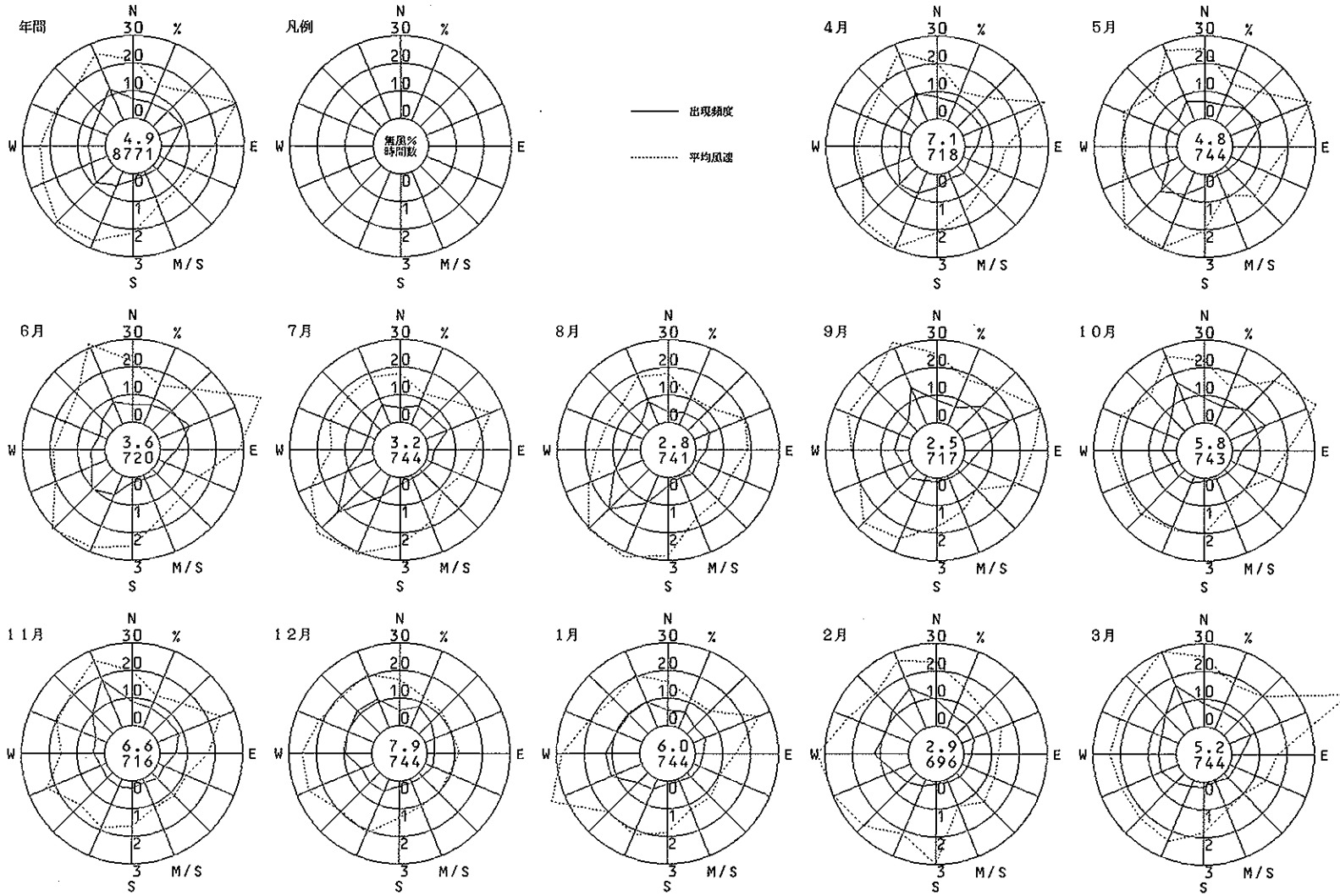

高 槻 南 (高槻市)

風向風速計高さ 8.0 m

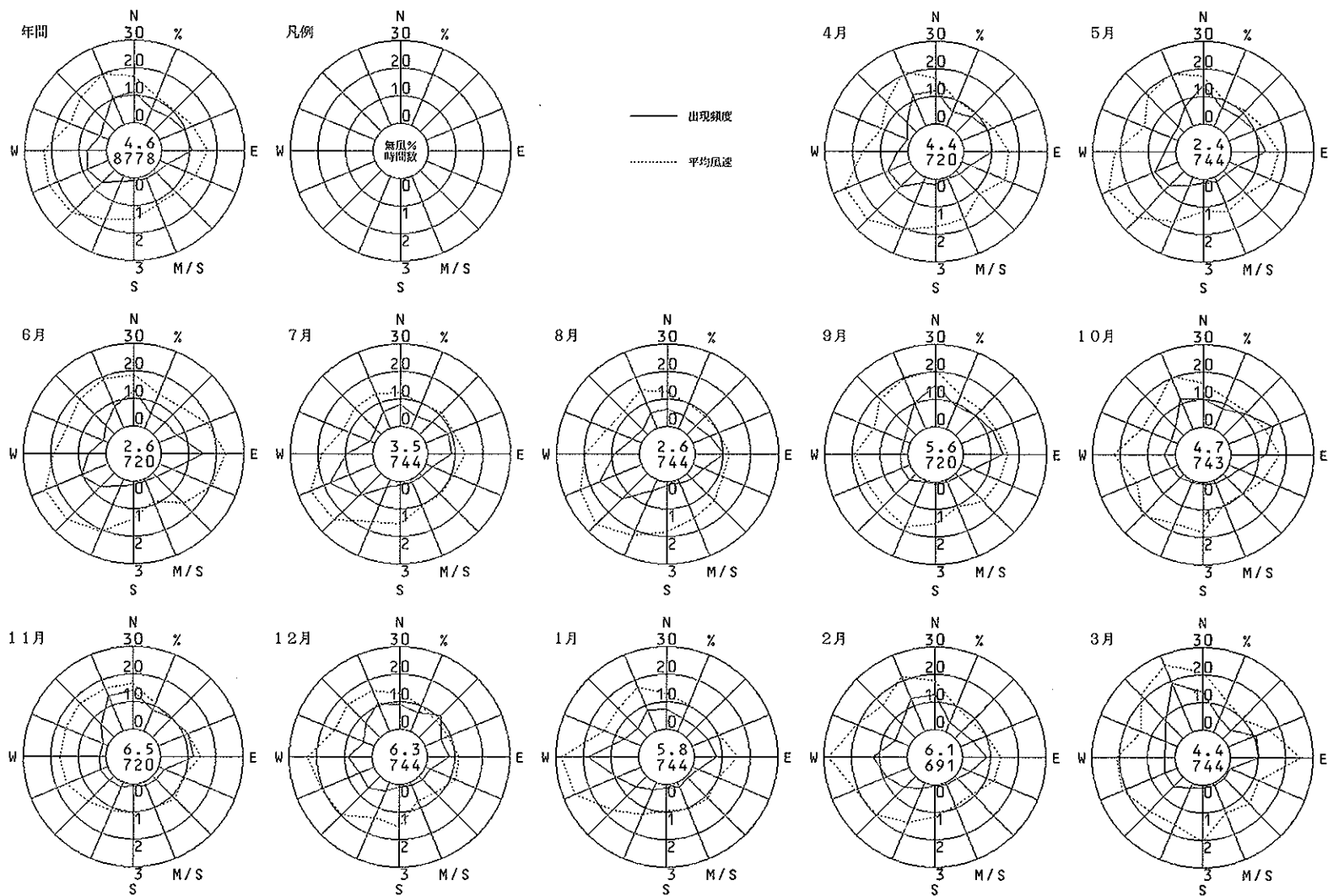

貝塚市消防署 (貝塚市)

風向風速計高さ 22.0 m

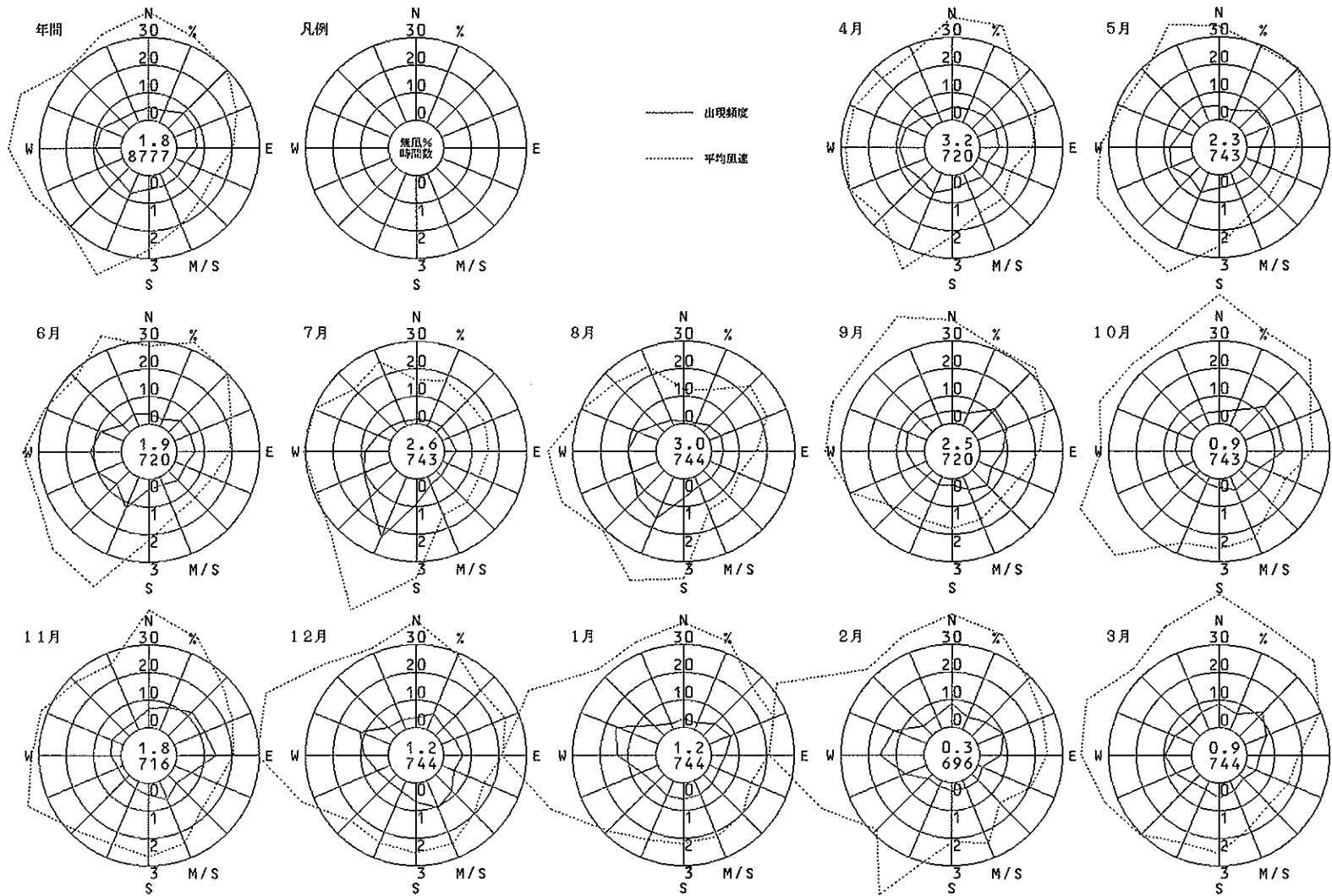

茨木市役所 (茨木市)

風向風速計高さ 43.4 m

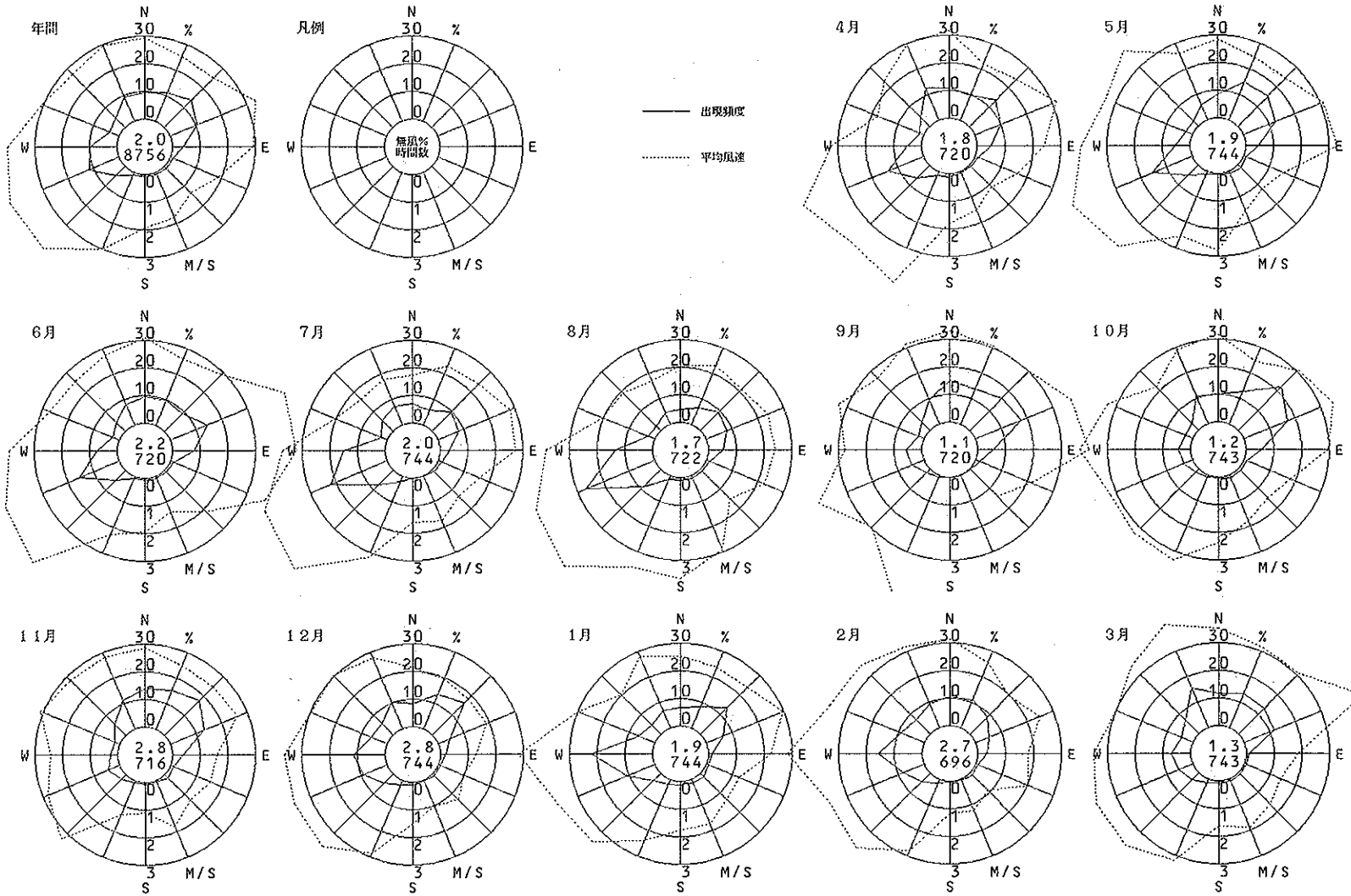

泉佐野保健所 (泉佐野市)

風向風速計高さ 15.8 m

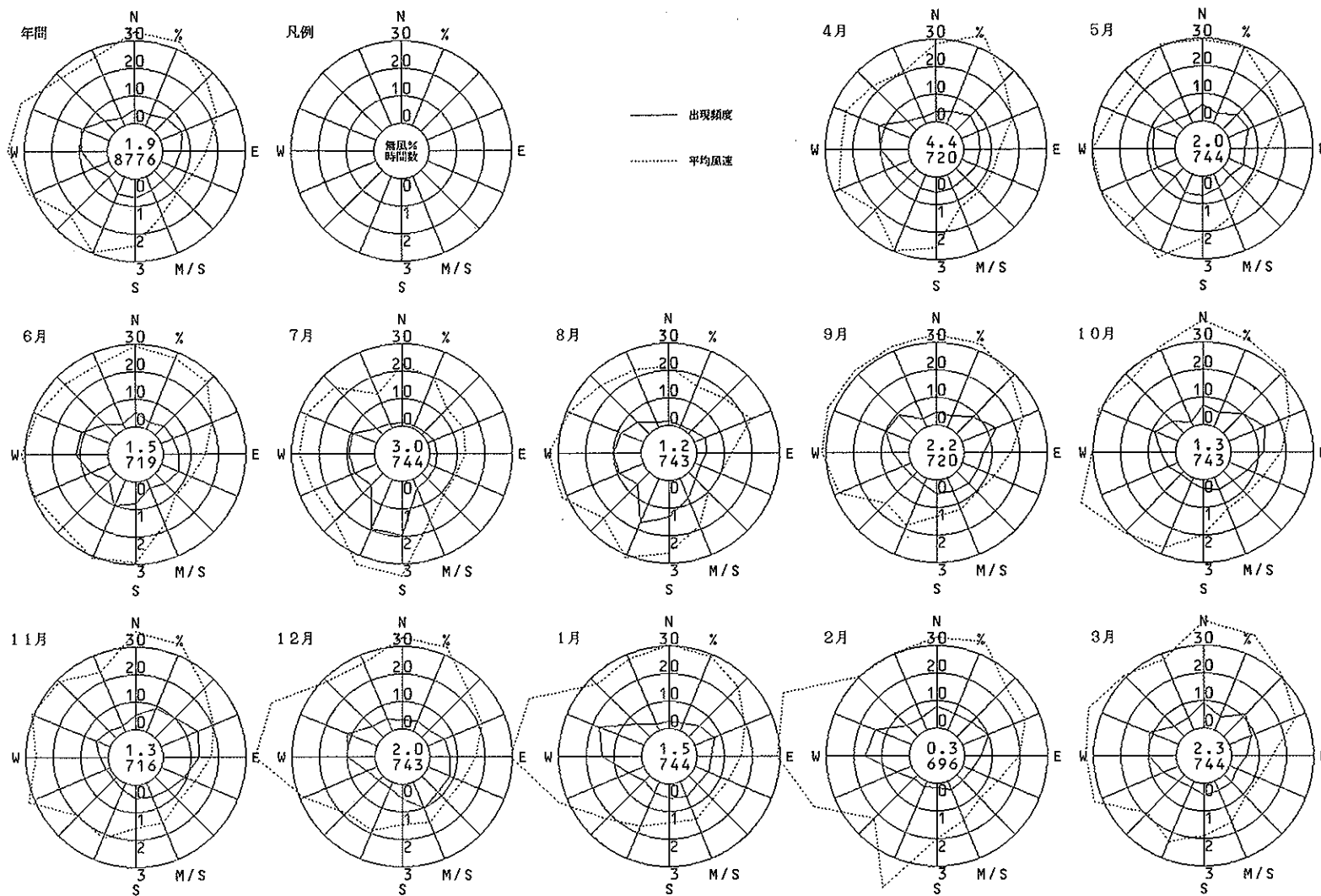

富田林市役所 (富田林市)

風向風速計高さ 3.4.6 m

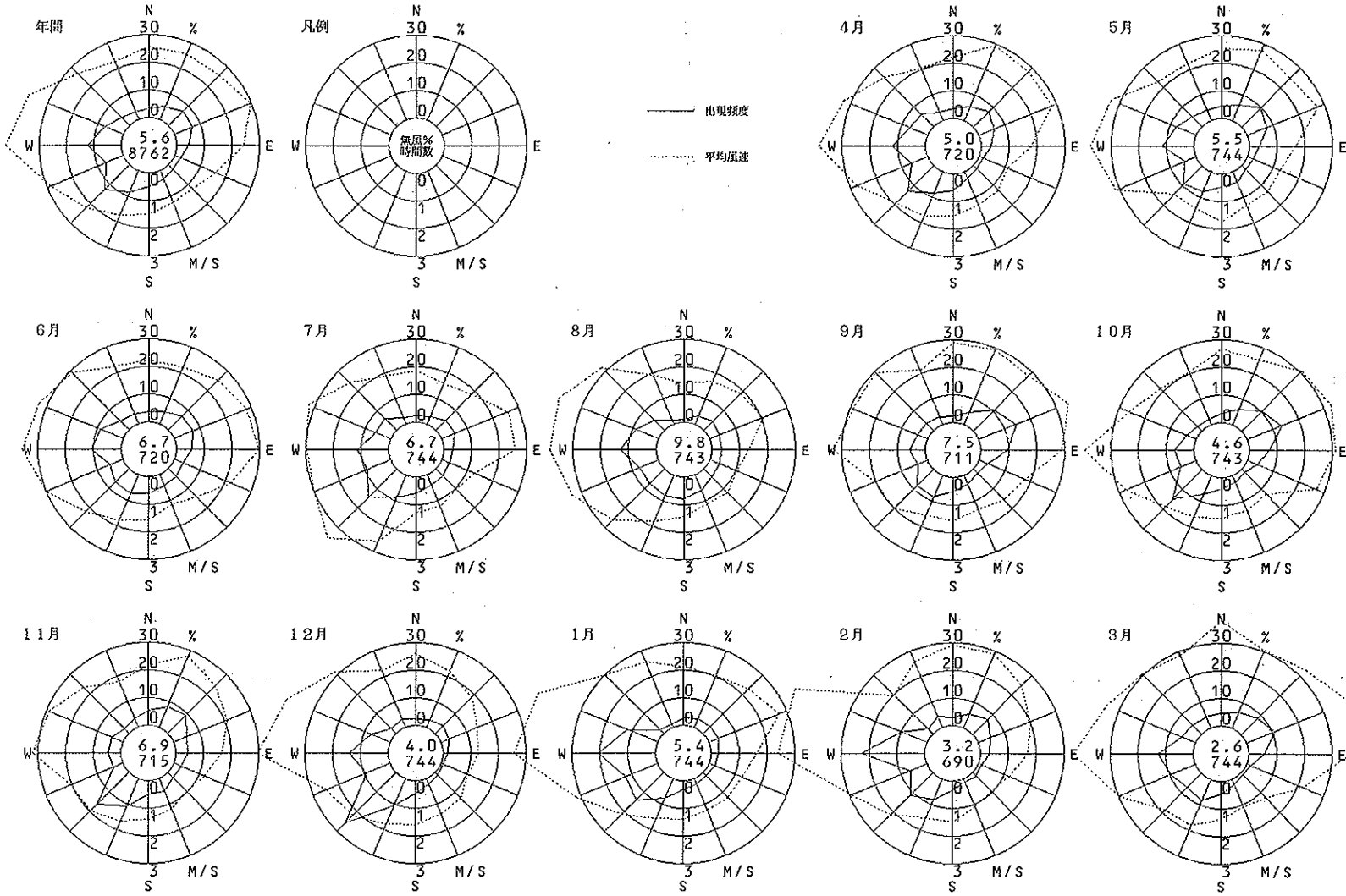

府立修徳学院 (柏原市)

風向風速計高さ 14.8 m

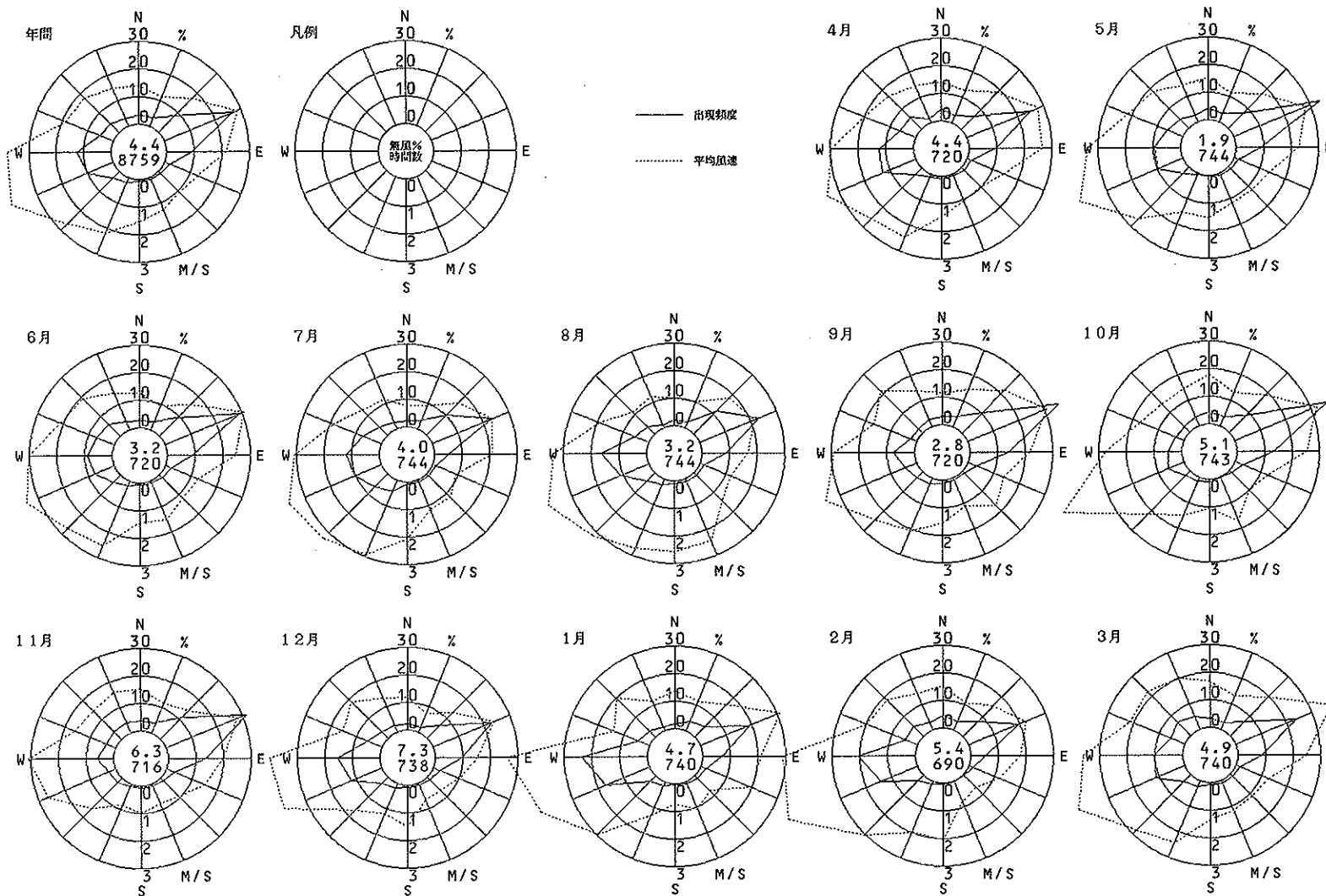

島本町役場 (島本町)

風向風速計高さ 21.0 m

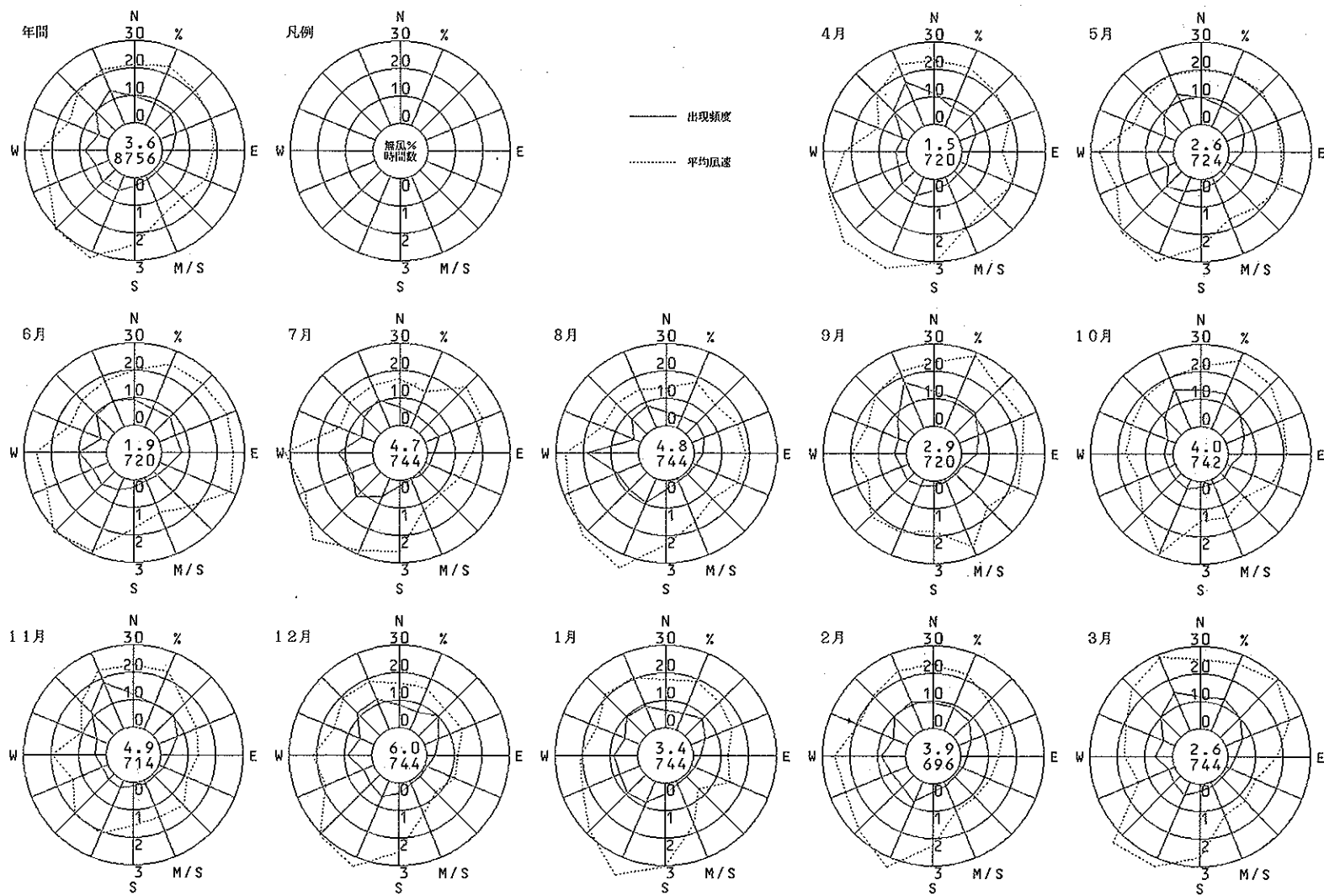

役 場 (岬 町)

風向風速計高さ 10.0 m

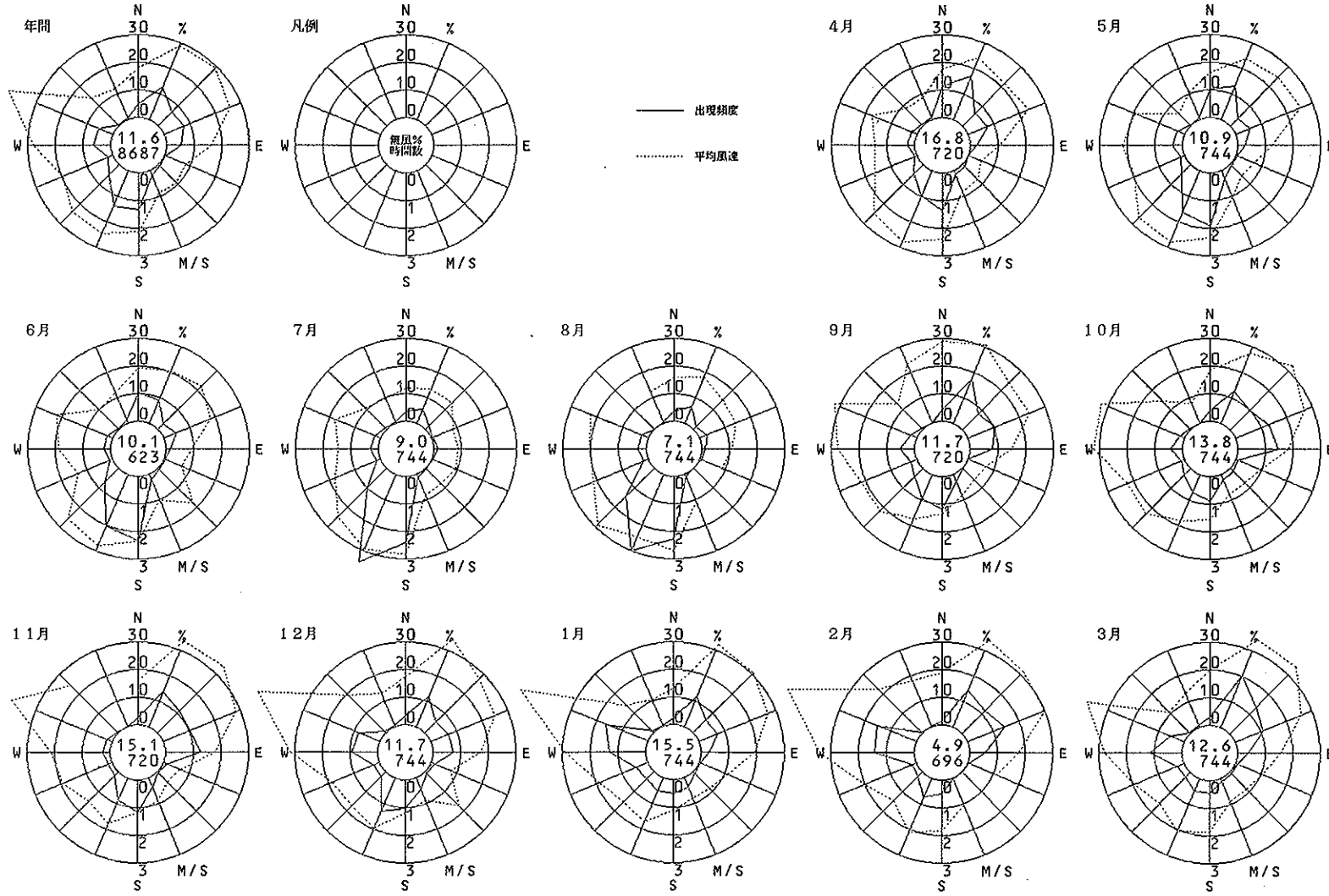

豊中市役所 (豊中市)

風向風速計高さ 37.9m

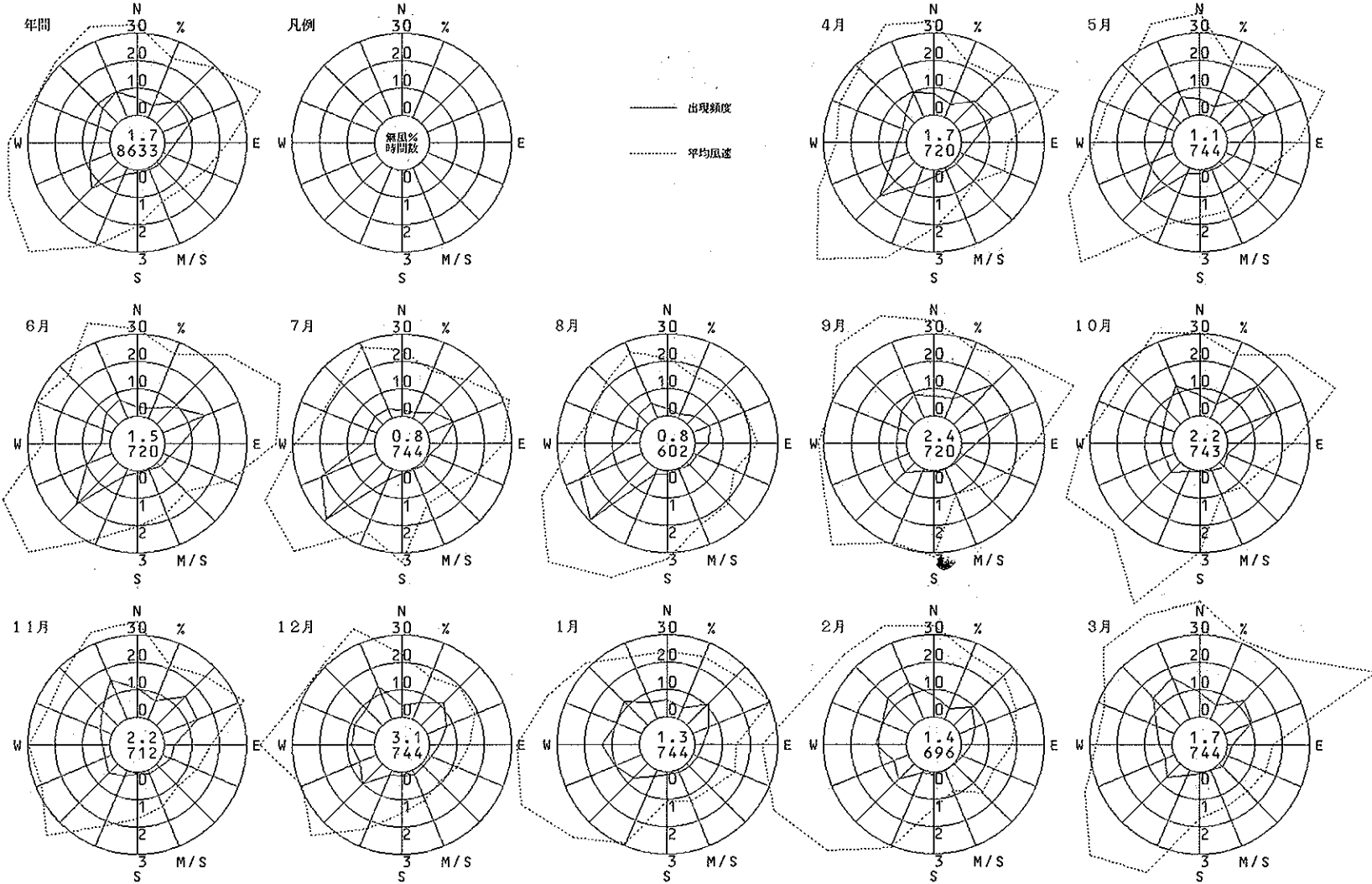

千 里 (豊中市)

風向風速計高さ 10.5 m

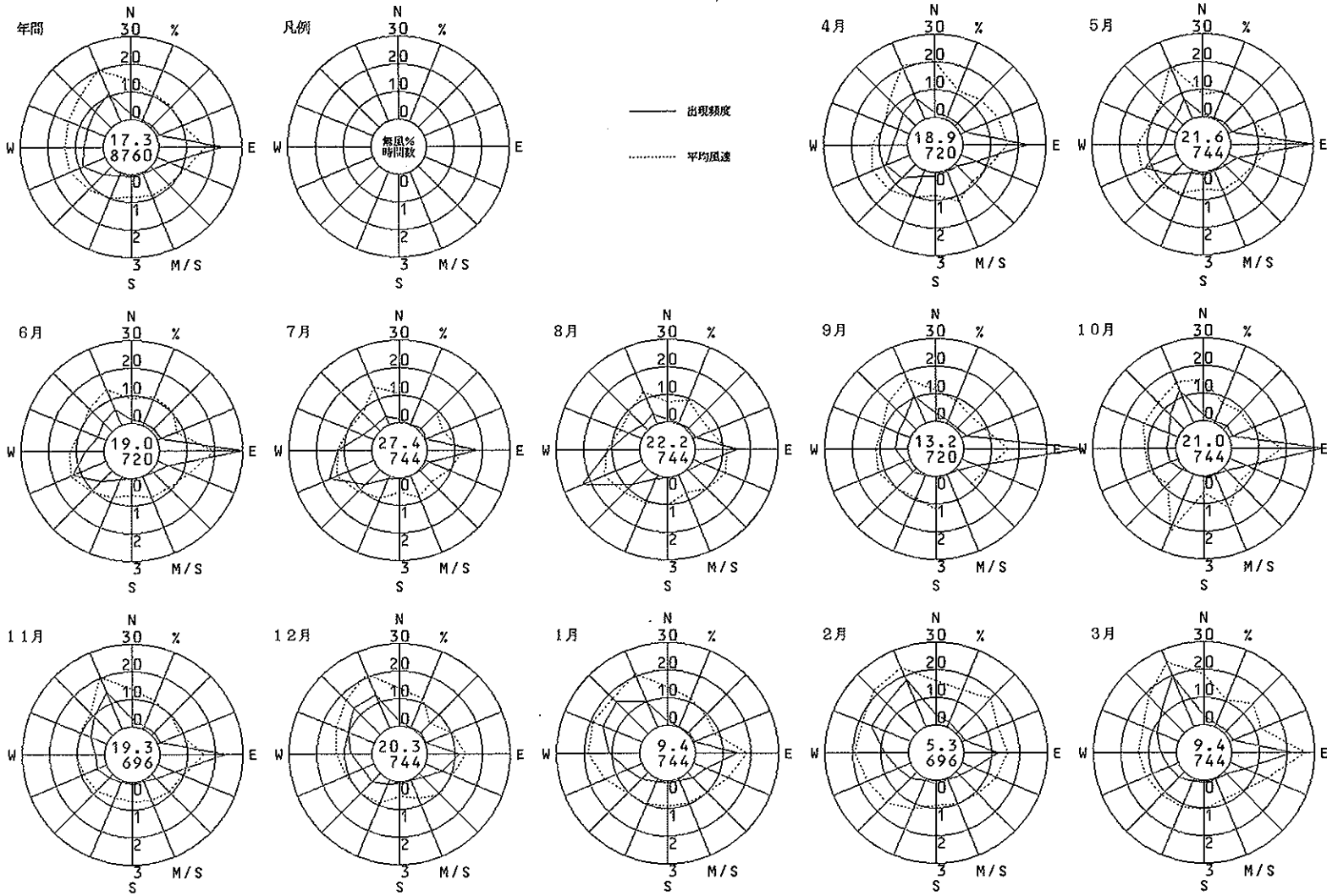

泉 町 (吹田市)

風向風速計高さ 8.2 m

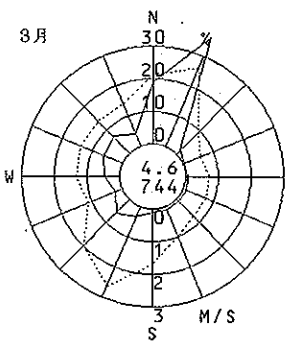
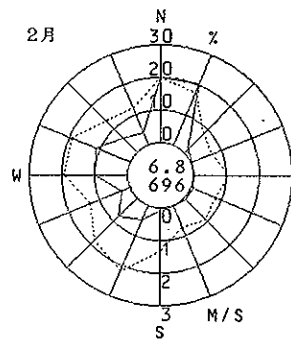
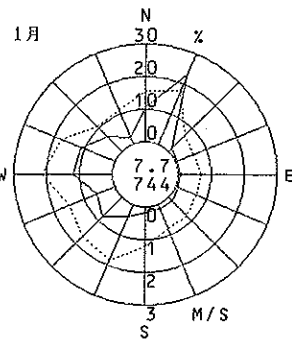
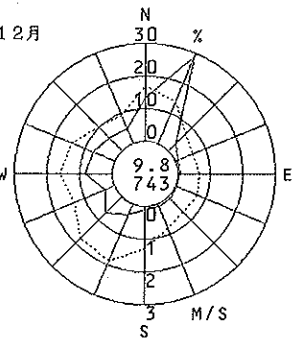
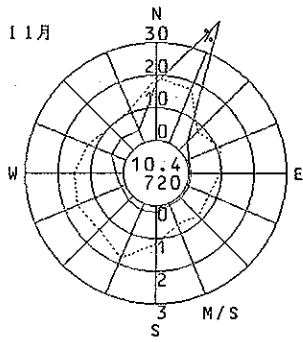
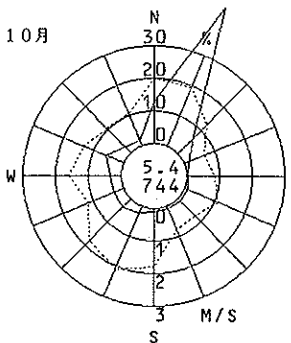
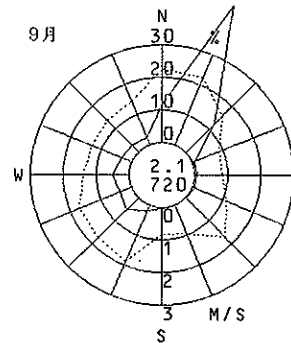
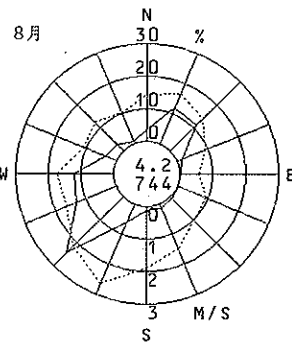
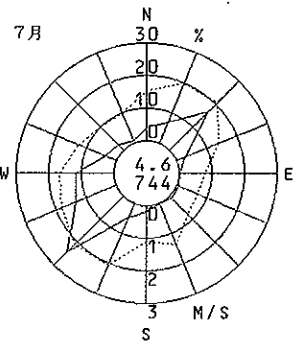
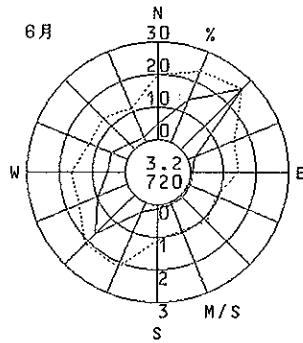
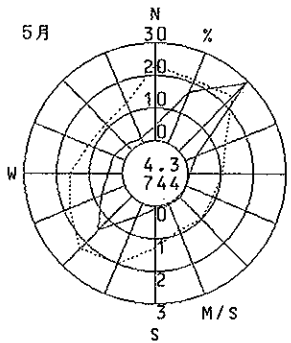
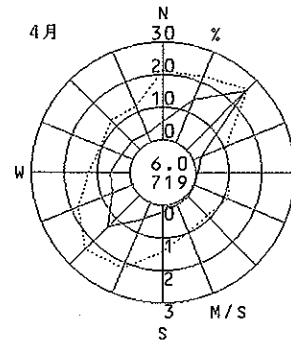
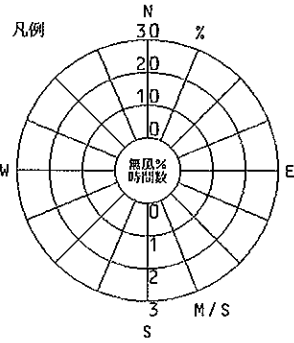
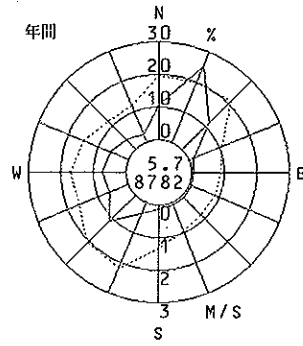

淀川工業高校 (守口市)

風向風速計高さ 10.4 m

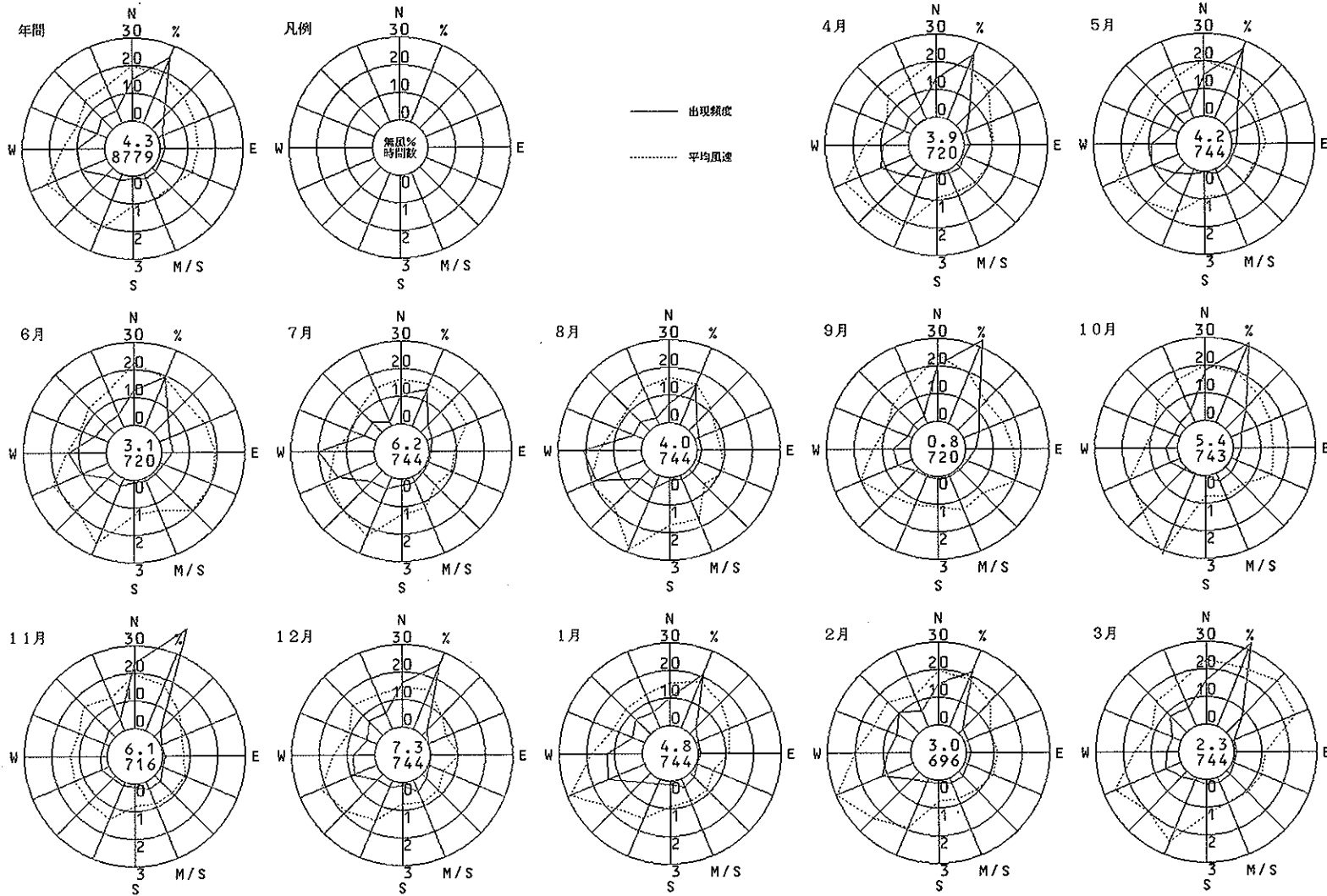

招 提 (枚 方 市)

風向風速計高さ 8.0 m

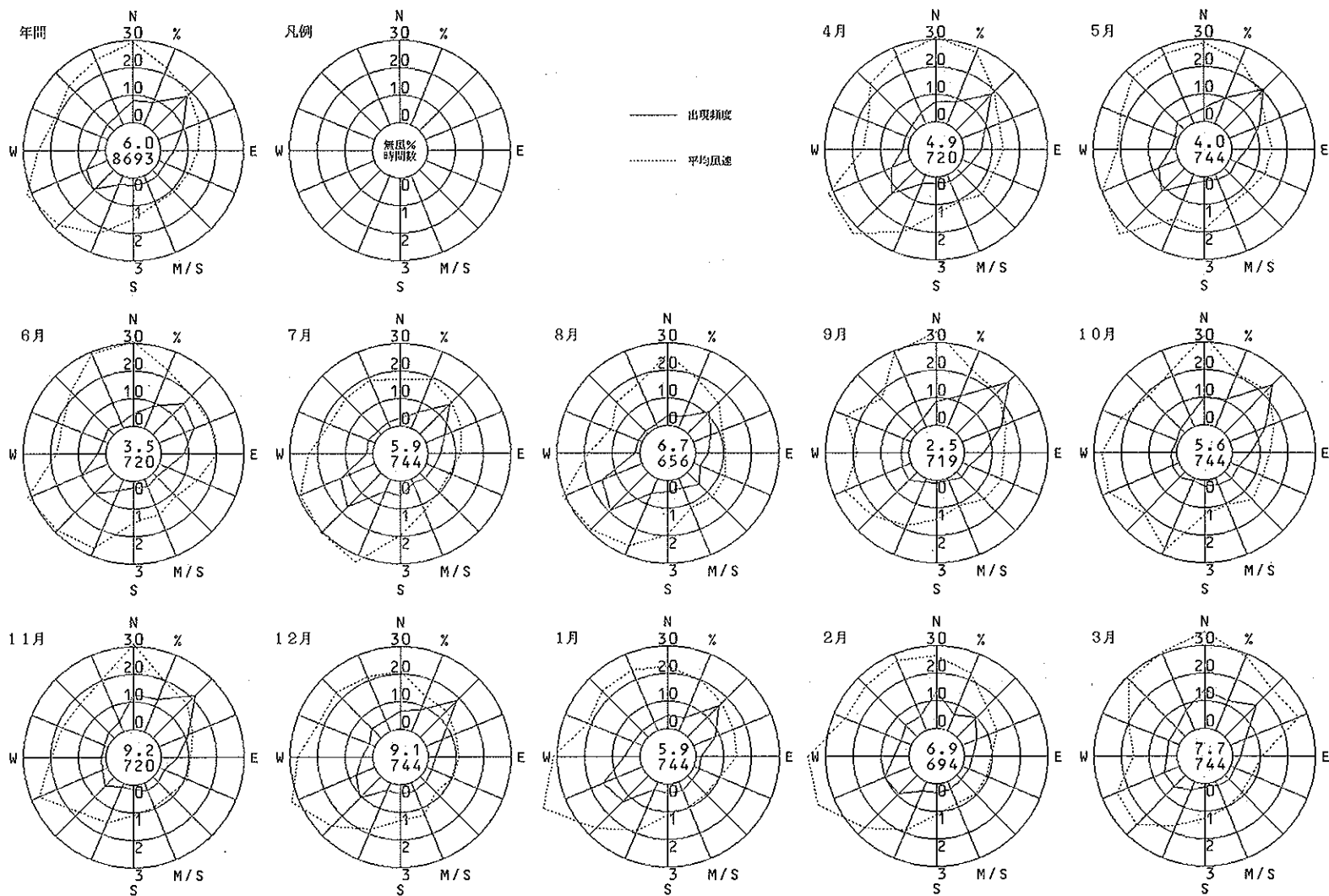

八尾市立病院 (八尾市)

風向風速計高さ 8.9 m

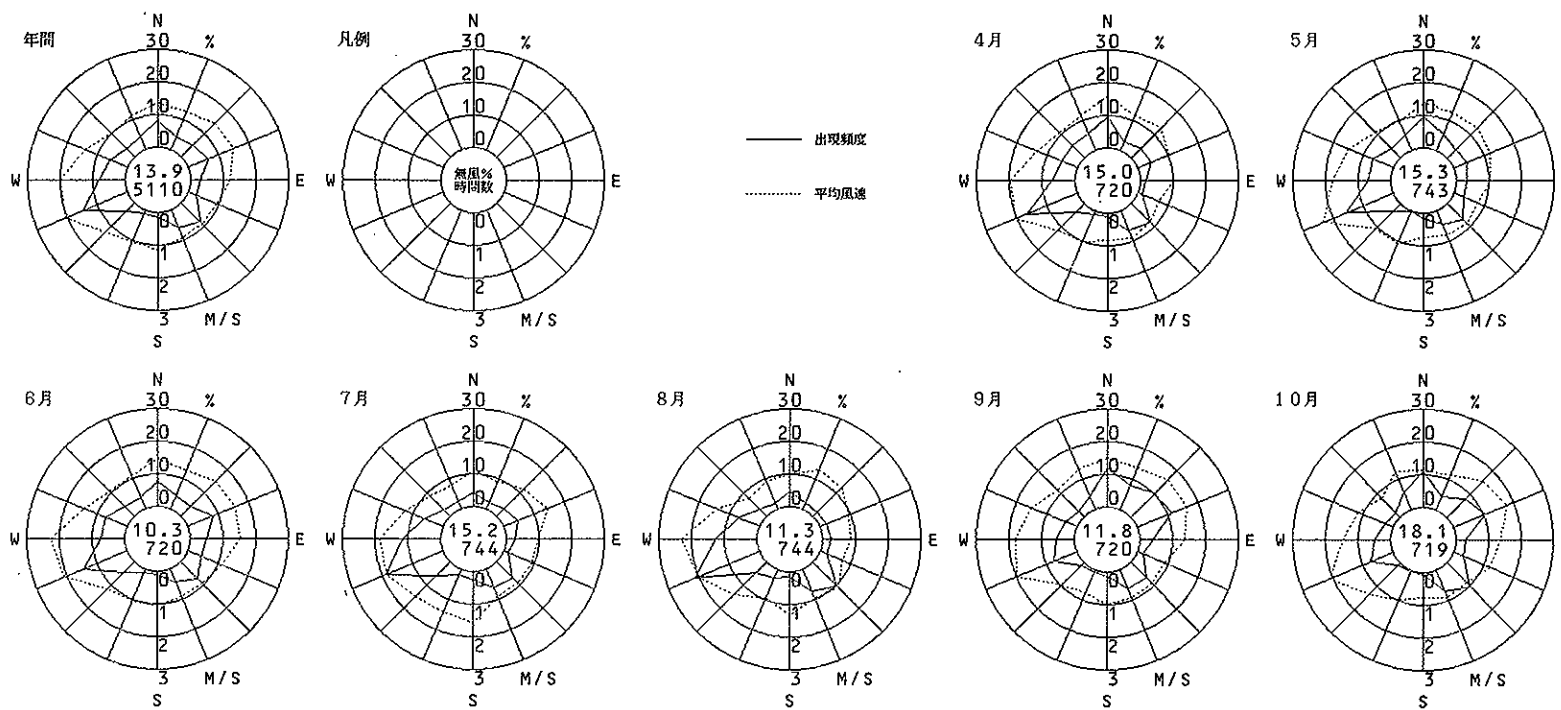

松原市役所 (松原市)

風向風速計高さ 14.8 m

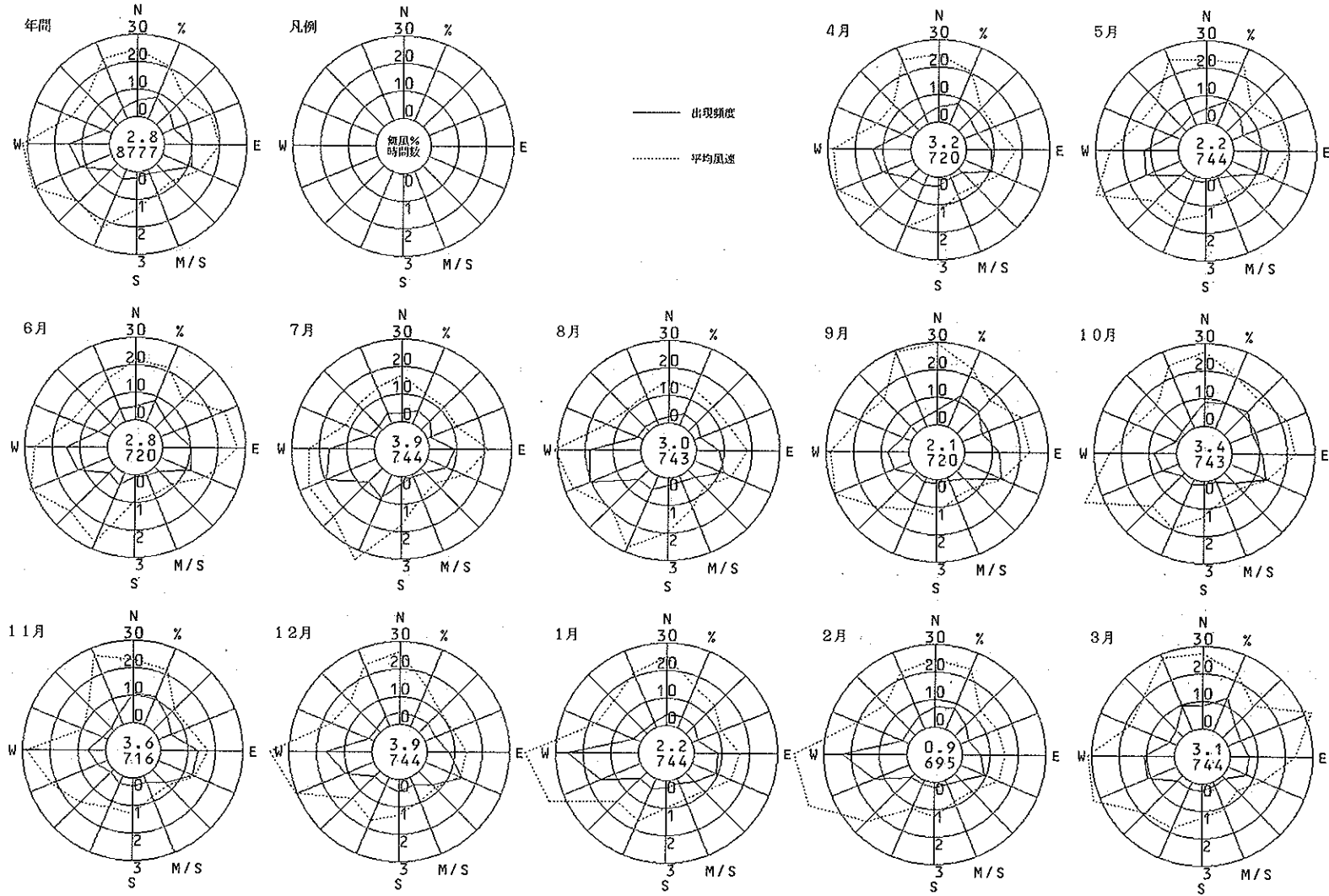

摂津市役所 (摂津市)

風向風速計高さ 18.1 m

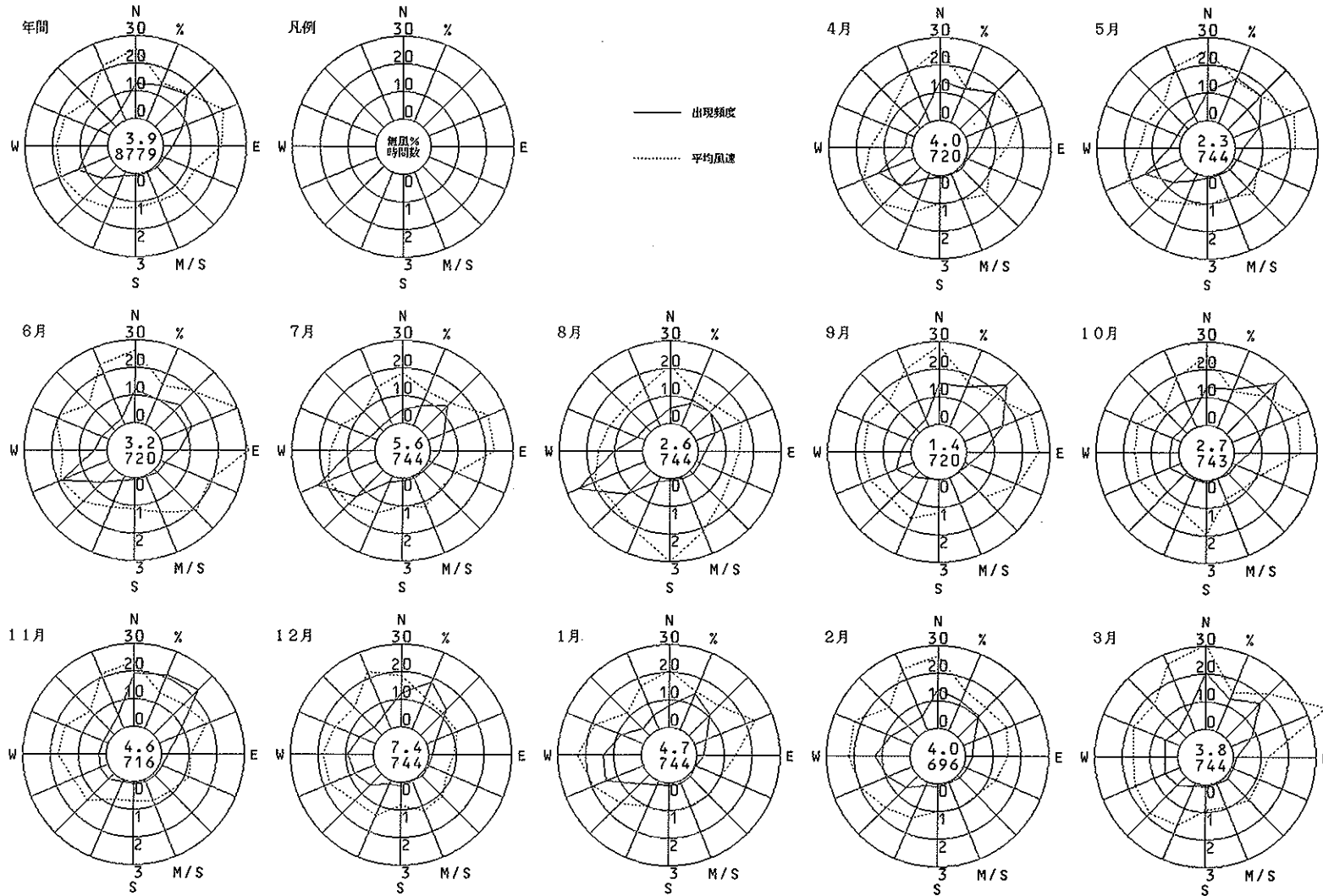

東大阪市公営監視センター (東大阪市)

風向風速計高さ 15.0 m

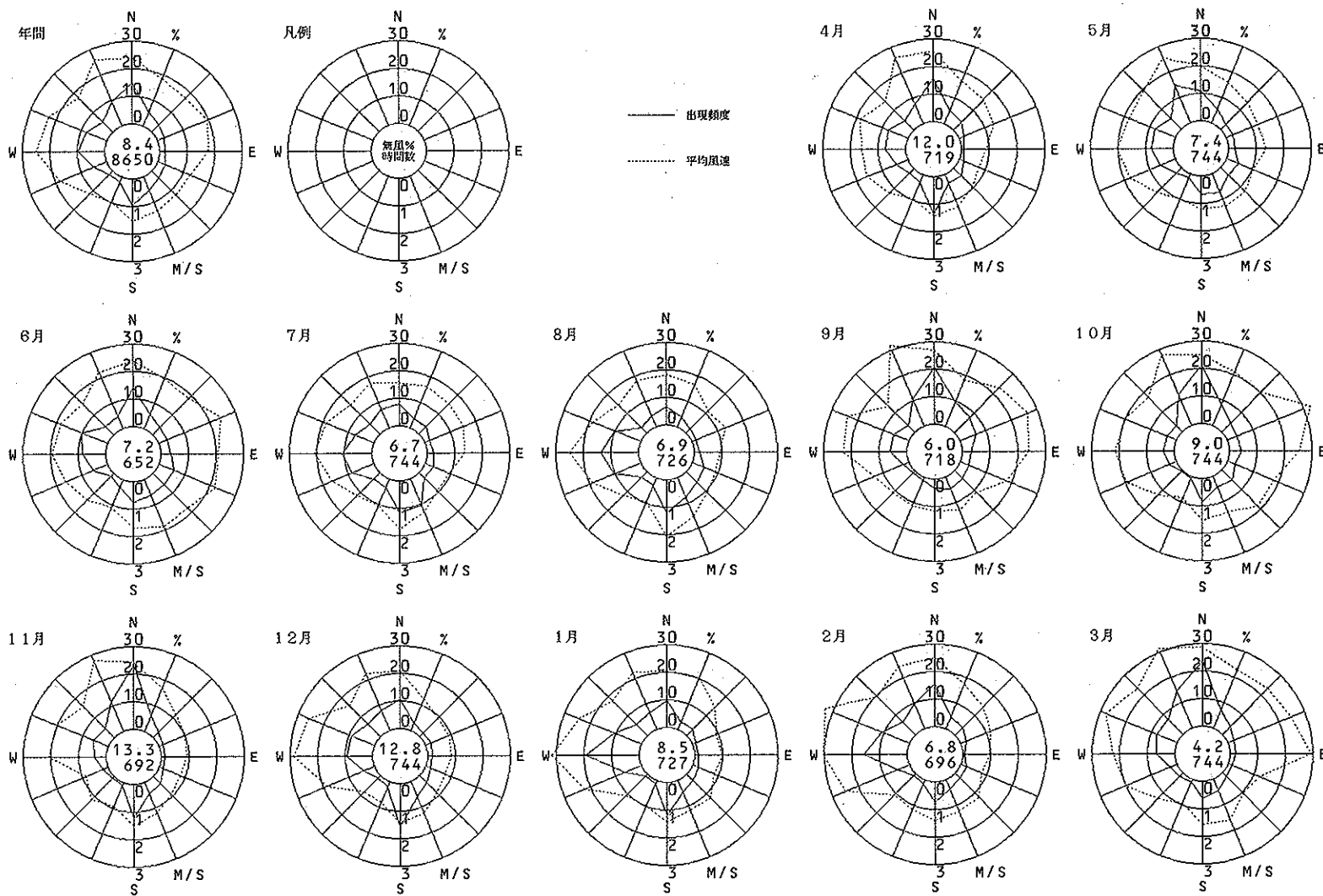

泉南府民センター (岸和田市)

風向風速計高さ 28.0 m

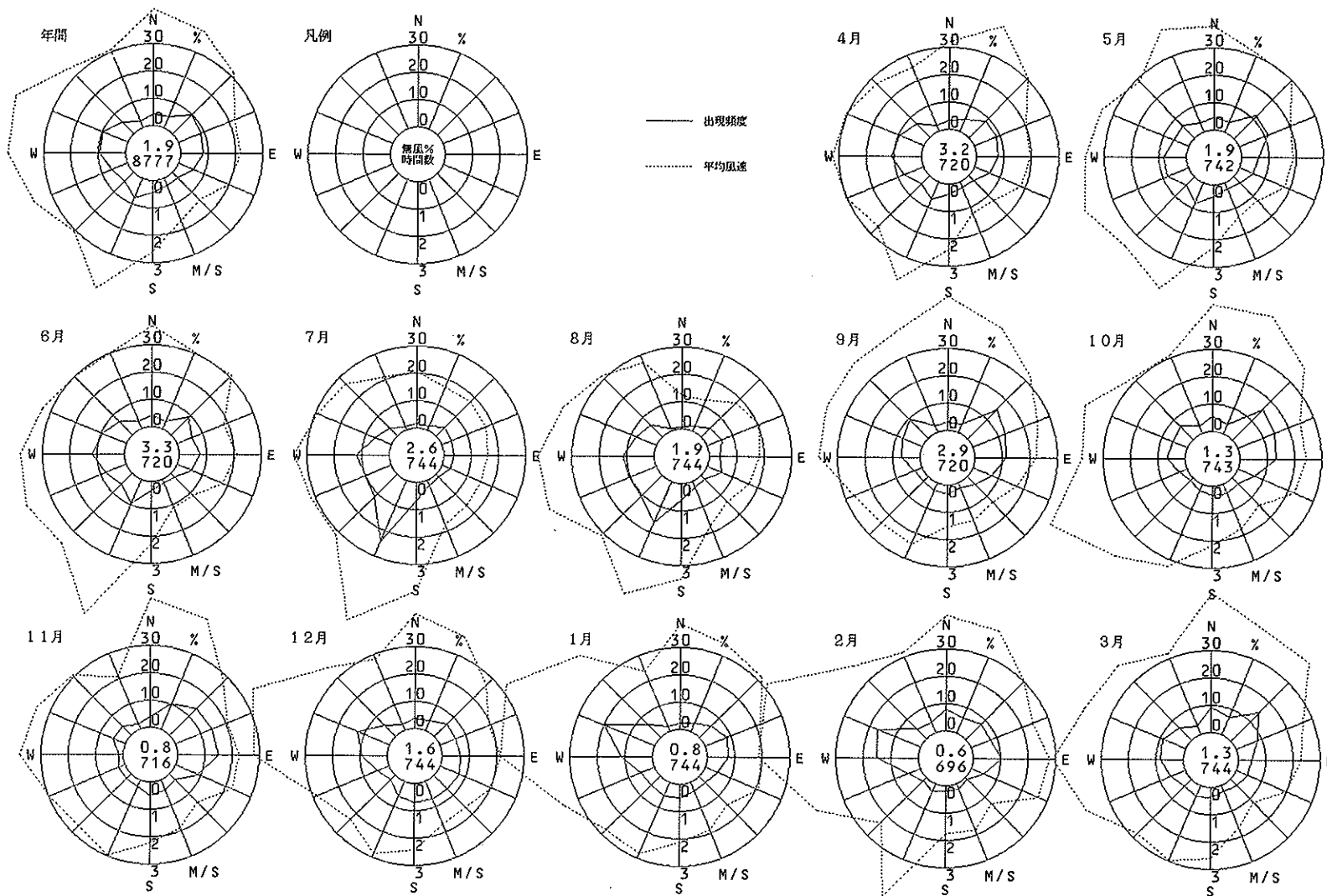

高槻市役所 (高槻市)

風向風速計高さ 11.2 m

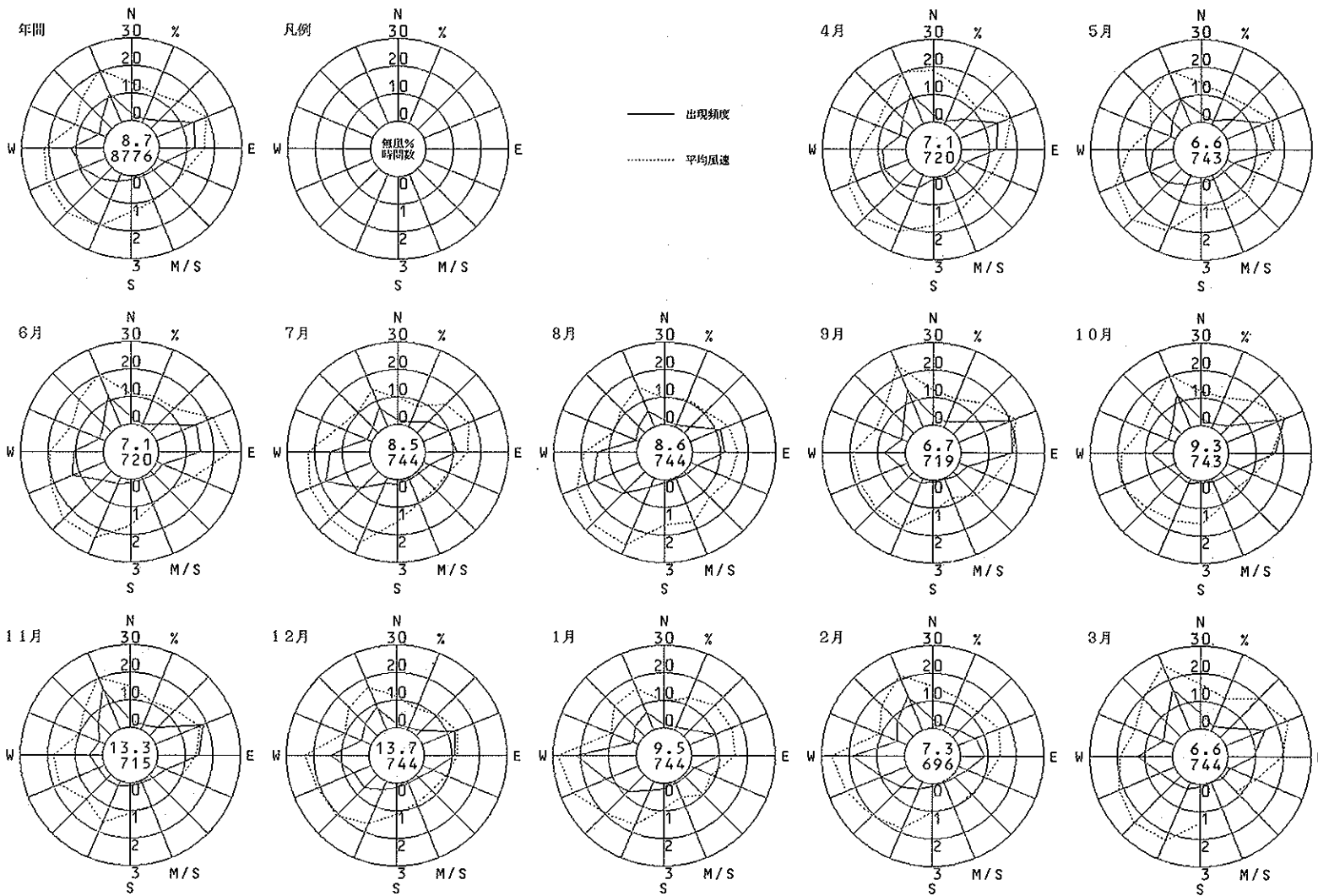

長野小学校 (河内長野市)

風向風速計高さ 18.1m

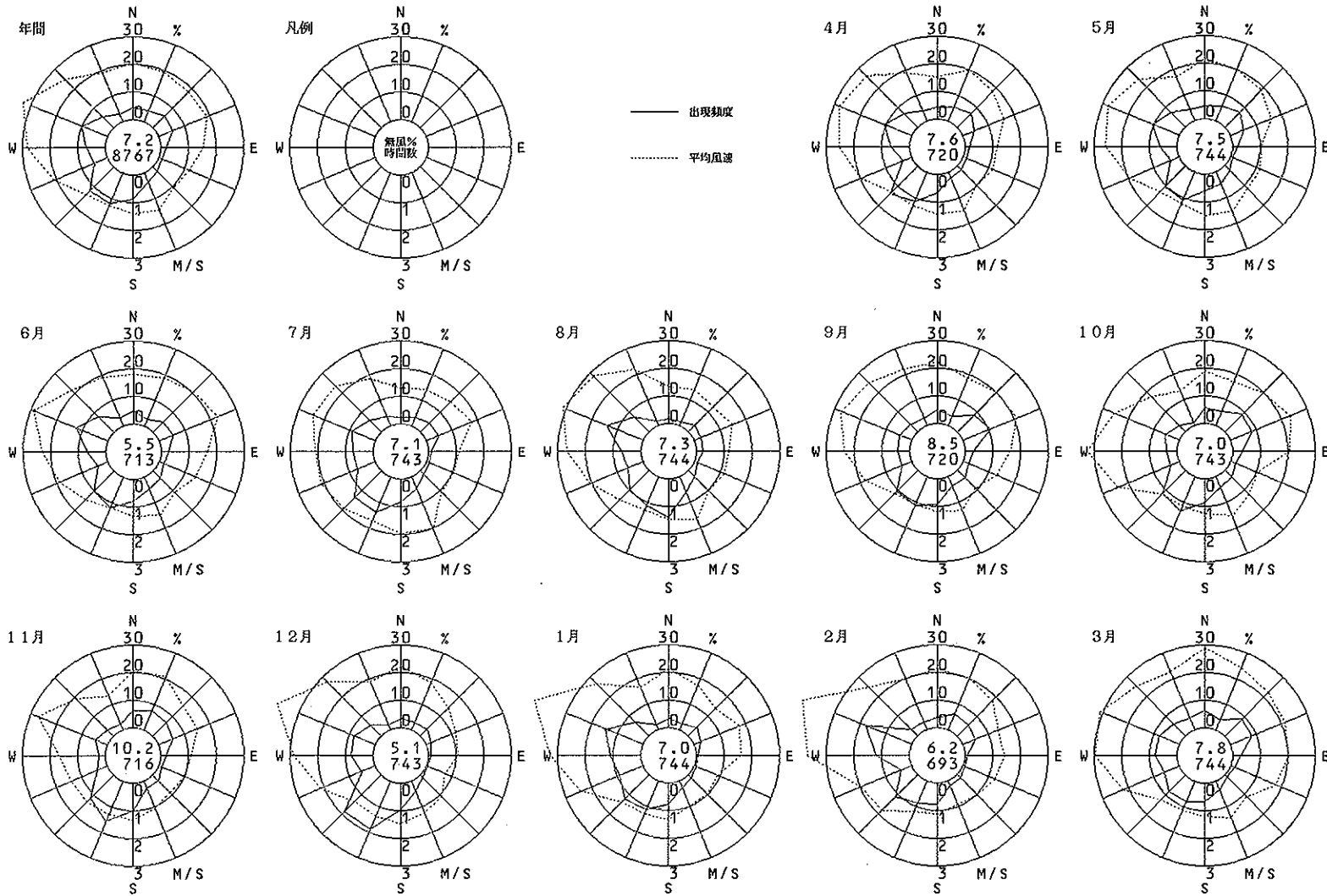

国府小学校 (和泉市)

風向風速計高さ 17.9m

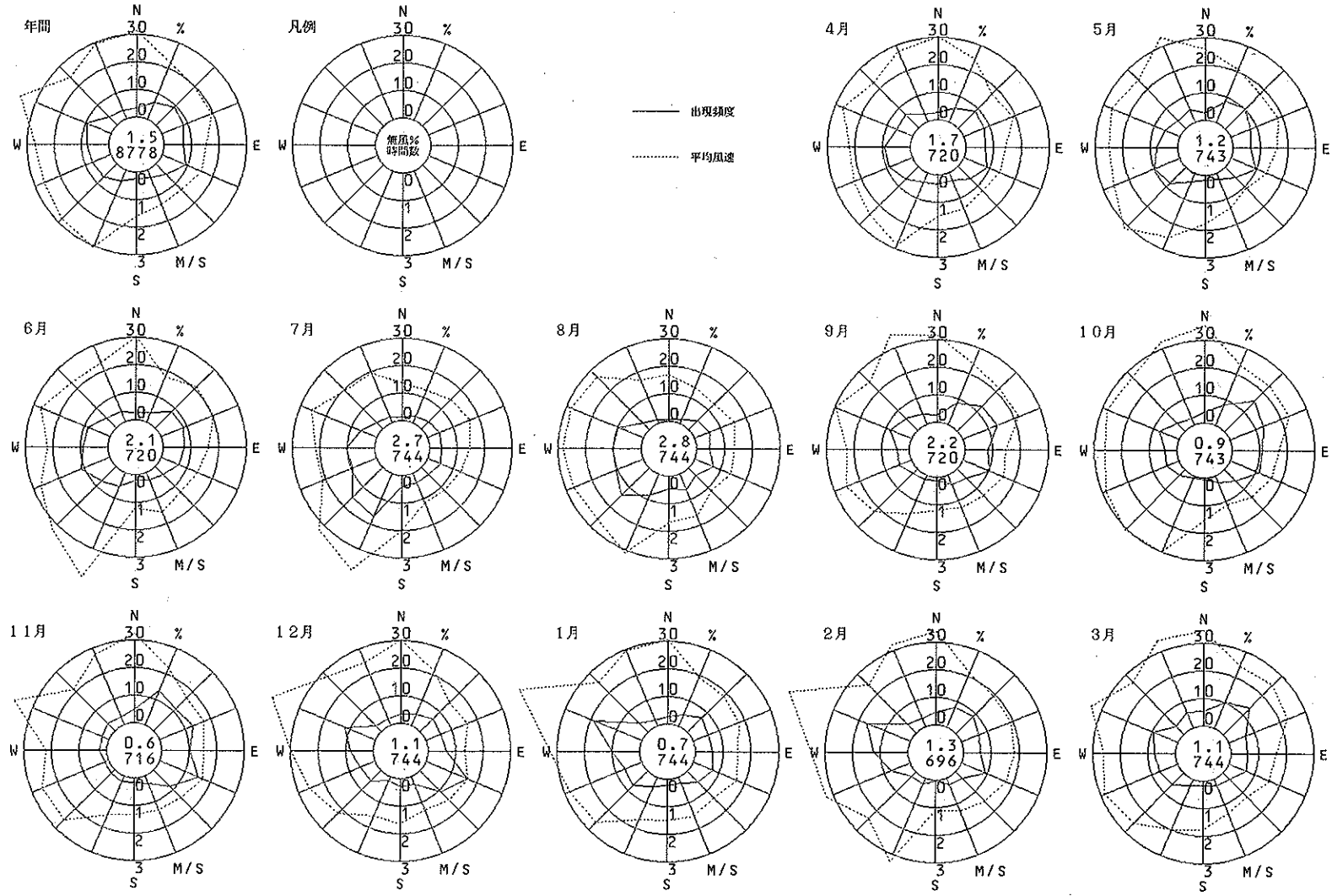

藤井寺市役所 (藤井寺市)

風向風速計高さ 2 1.9 m

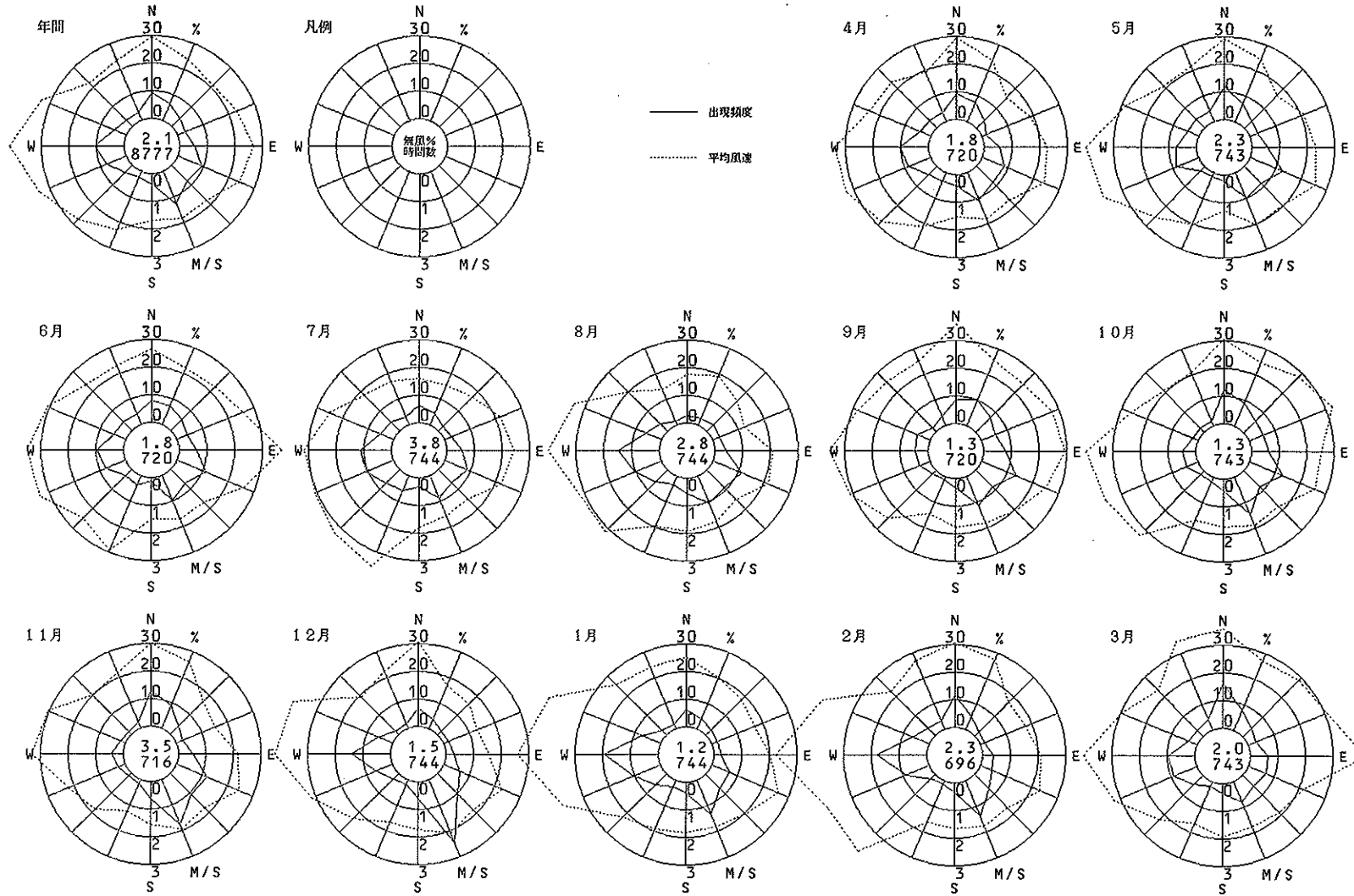

泉南市役所 (泉南市)

風向風速計高さ 15.7m

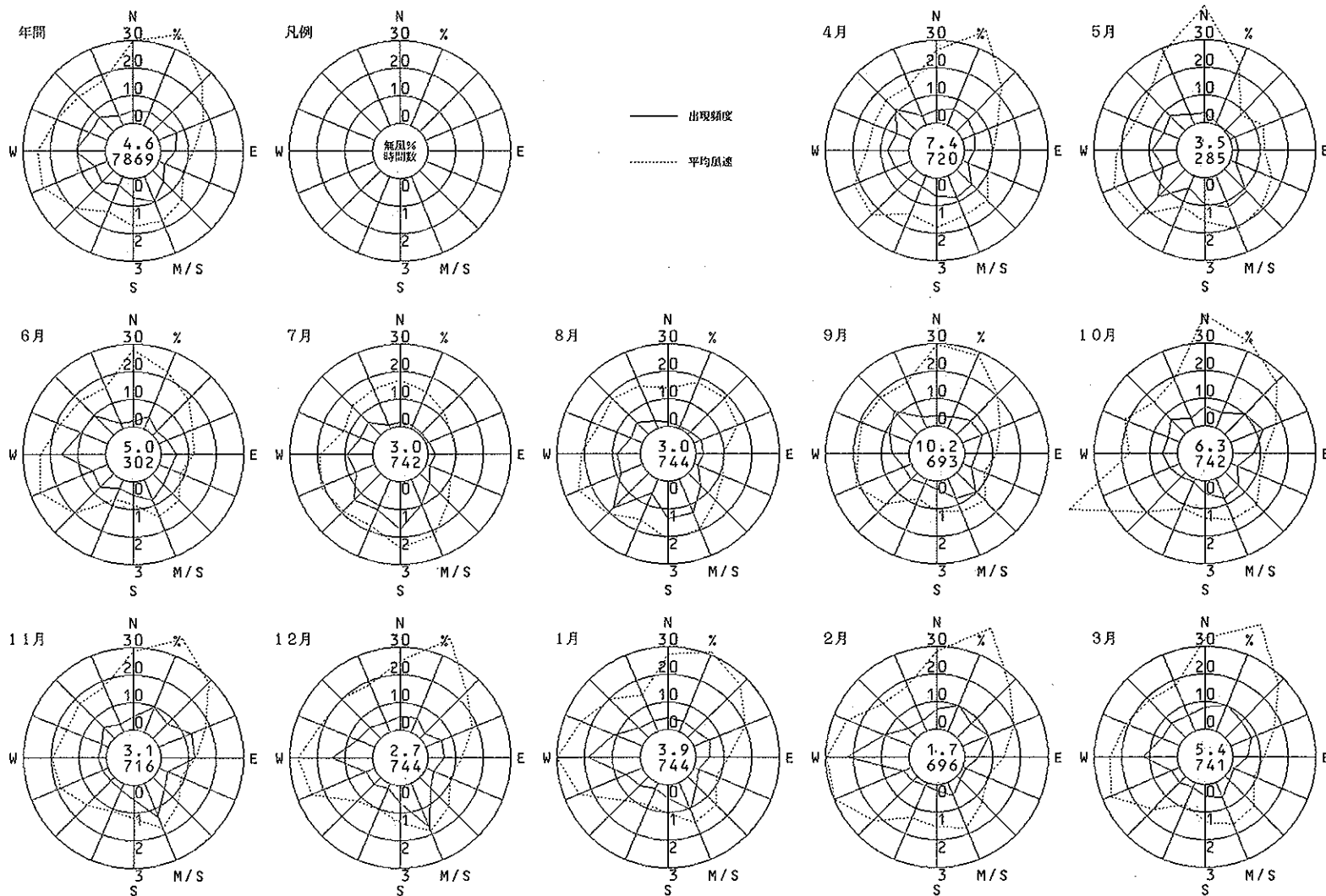

新日本製鉄一〇 (堺 市)

風向風速計高さ 64.7 m

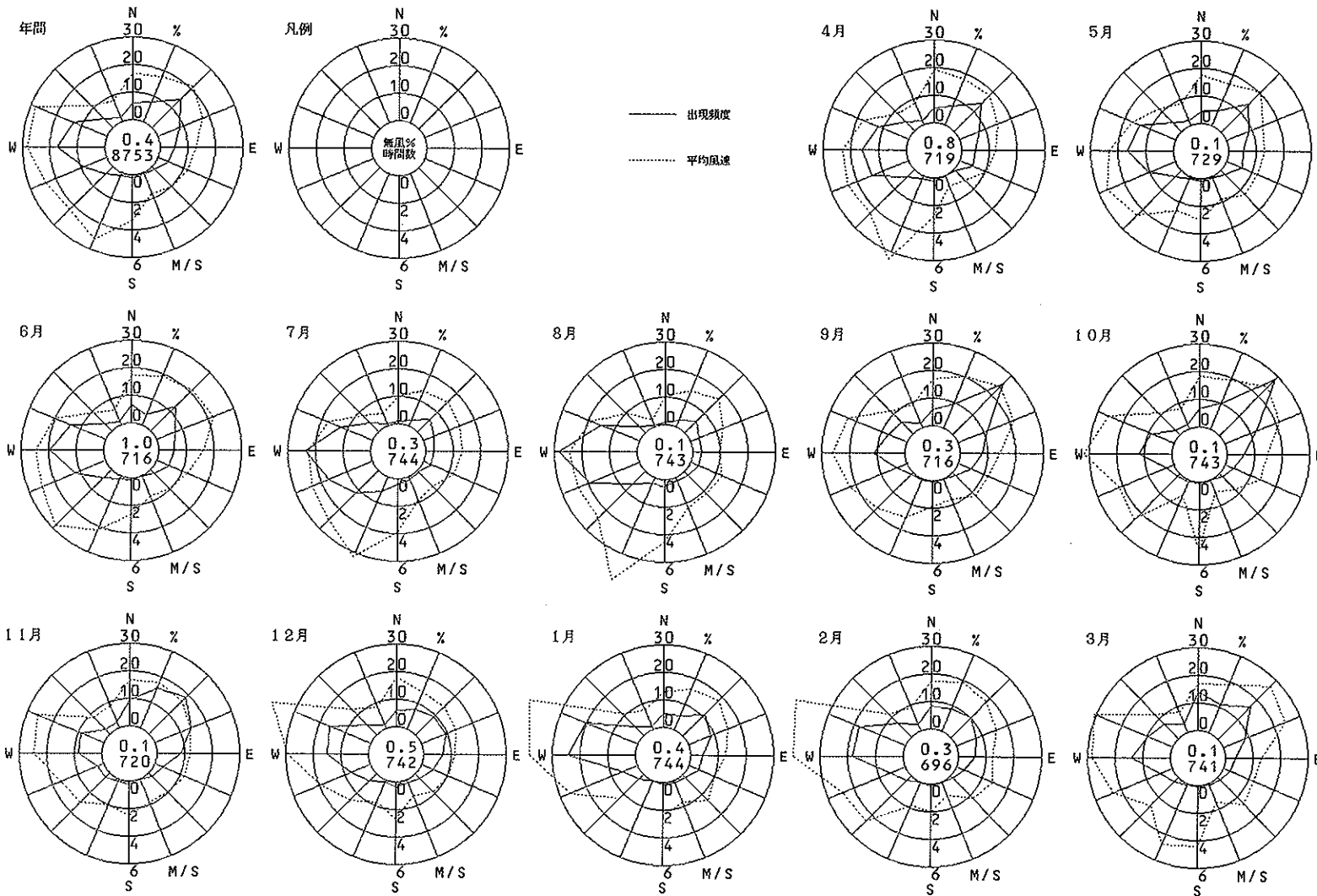

新日本製鉄一1 (堺 市)

風向風速計高さ 96.7 m

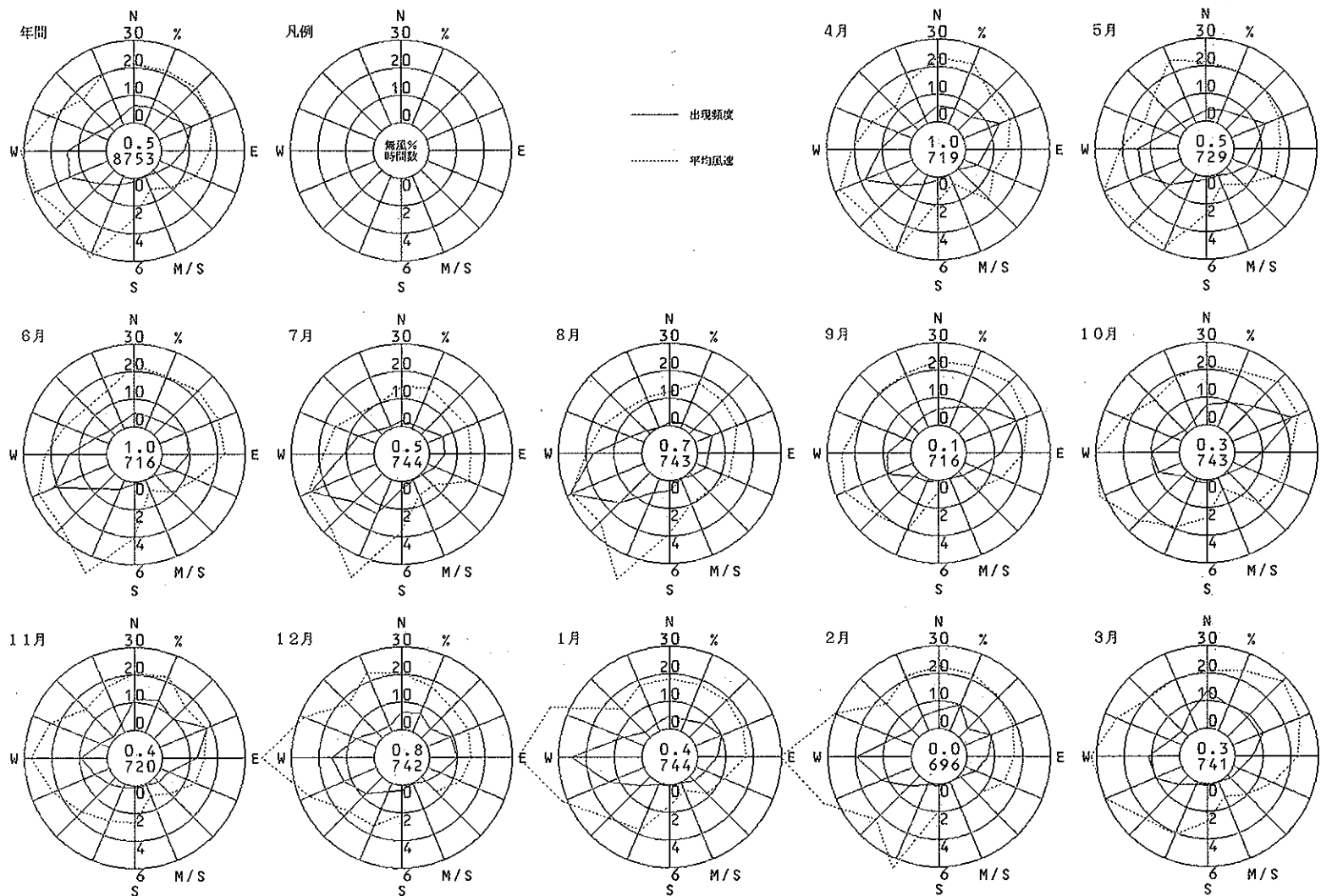

新日本製鉄一1 (堺 市)

新日本製鉄一2 (堺 市)

風向風速計高さ 9 6.7 m

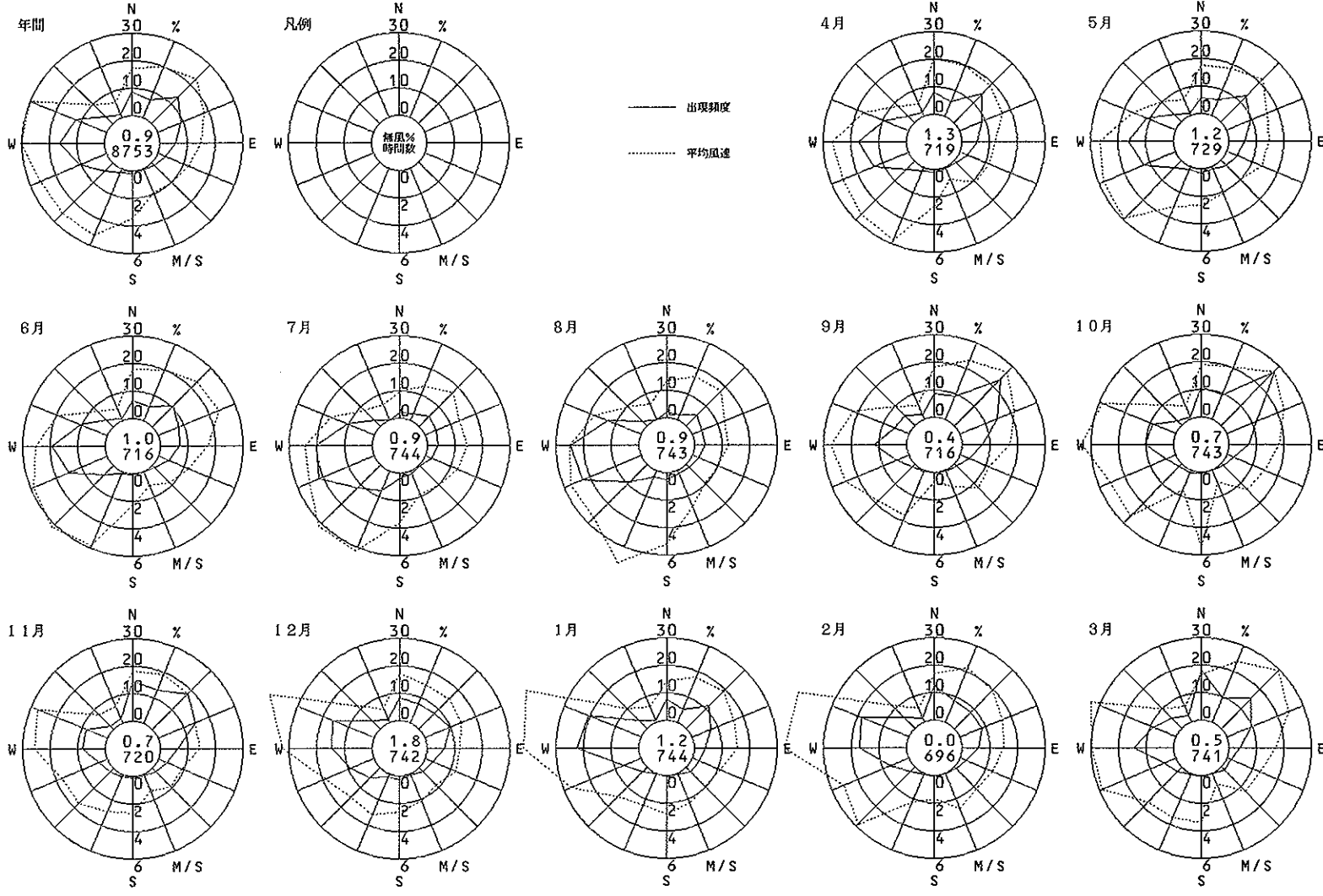

新日本製鉄一三 (堺 市)

風向風速計高さ 141.8 m

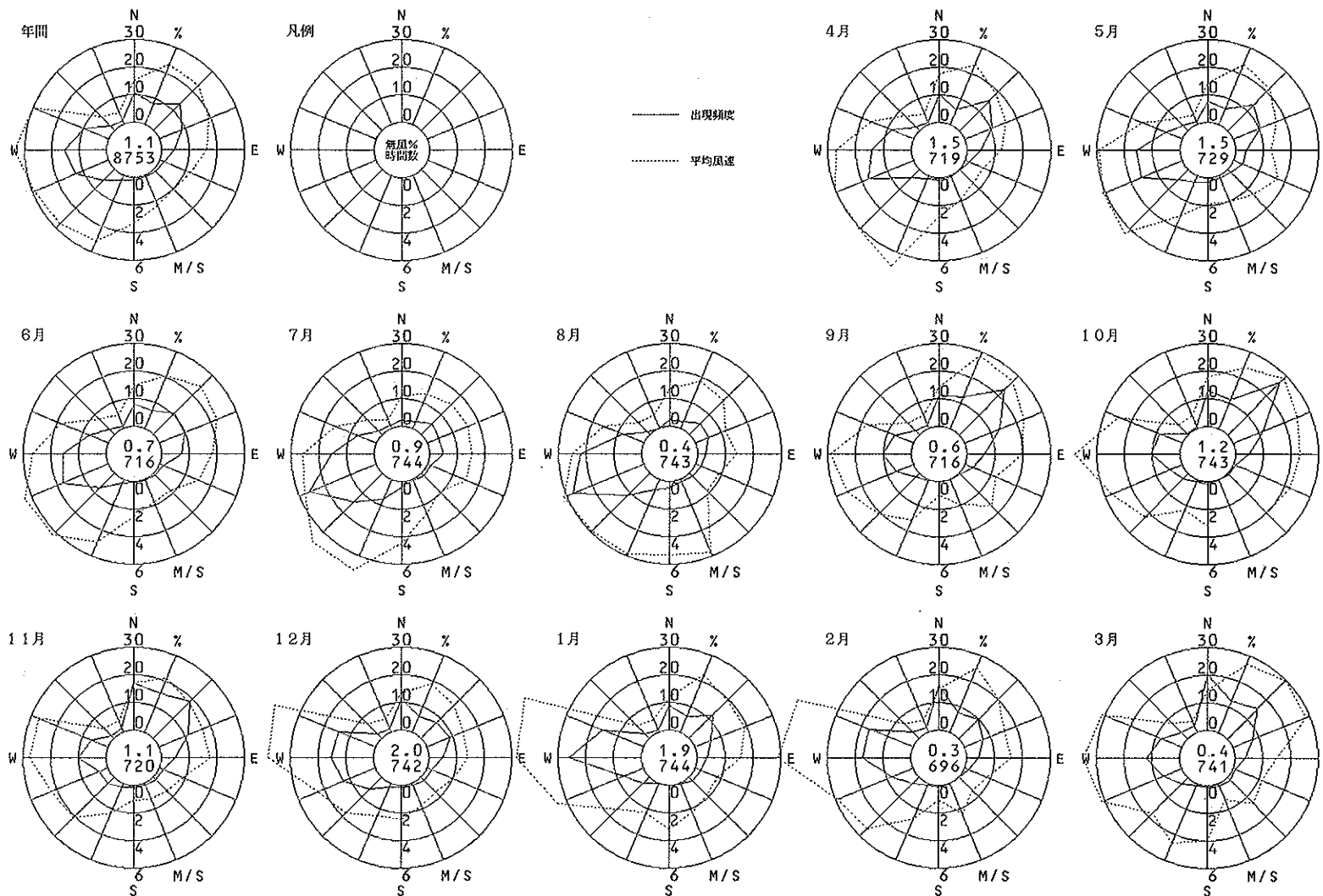

新日本製鉄一4 (堺 市)

風向風速計高さ 161.5 m

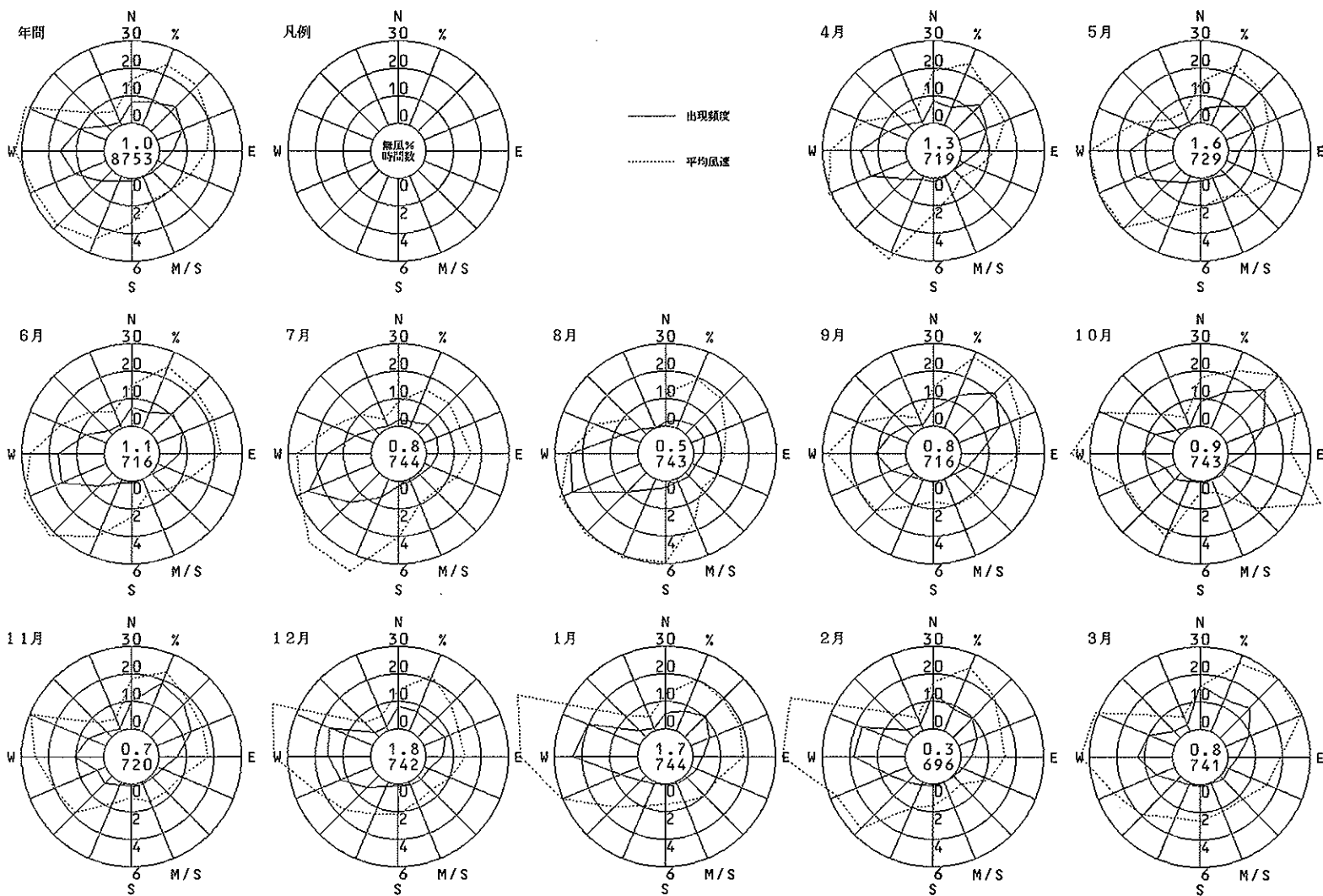

気 温

(単位:℃)

市(区)町村	測 定 局	項 目	昭和62年 4 月	5 月	6 月	7 月	8 月	9 月	10月	11月	12月	昭和63年 1 月	2 月	3 月	年 度
大阪市 東成区	園設大阪(セン ター)	平均値	14.4	19.5	23.9	27.6	28.8	24.5	19.8	13.4	8.6	7.1	5.0	8.4	16.8
		最高値	25.2	29.8	35.1	34.5	35.2	33.7	30.0	22.3	18.0	14.8	14.6	19.3	35.2
		最低値	2.4	9.1	16.6	21.4	22.8	13.5	11.2	3.6	1.9	-0.1	-0.6	0.1	-0.6
堺 市	府立大学	平均値	13.6	18.6	23.4	27.4	28.2	23.6	18.8	12.6	7.8	6.6	4.7	8.2	16.2
		最高値	24.8	29.0	35.5	35.3	34.9	33.9	28.8	22.9	19.6	15.4	19.6	20.2	35.5
		最低値	-0.3	6.5	14.0	21.5	21.7	10.9	8.8	1.5	-0.2	-0.5	-1.5	-0.2	-1.5
泉大津市	泉大津保健所	平均値	13.9	18.9	23.6	27.7	28.8	24.2	19.7	13.5	8.7	7.2	5.4	8.6	16.7
		最高値	23.8	26.9	34.1	35.3	34.5	32.6	28.3	22.2	19.3	15.1	19.3	19.0	35.3
		最低値	1.4	8.8	15.4	21.7	23.4	12.6	10.6	2.7	0.9	0.6	0.2	0.8	0.2
守口市	守口保健所	平均値	14.7	19.7	24.3	28.0	29.3	24.7	19.8	13.2	8.2	6.9	5.0	8.4	16.9
		最高値	25.7	29.5	35.5	34.8	35.9	33.3	28.7	22.7	19.2	15.4	13.9	18.7	35.9
		最低値	1.9	8.8	17.2	21.6	23.1	13.4	11.2	3.2	1.2	-0.6	-1.1	-0.7	-1.1
枚方市	王仁公園	平均値	13.3	18.2	22.8	26.6	27.4	22.9	17.8	11.3	6.2	5.2	3.3	6.8	15.2
		最高値	25.6	29.2	35.8	33.9	34.2	33.1	27.4	22.0	17.7	13.8	11.1	17.4	35.8
		最低値	-1.5	5.1	13.3	20.1	20.1	9.8	8.3	0.5	-1.2	-1.9	-2.5	-2.1	-2.5
八尾市	八尾保健所	平均値	14.6	19.8	24.4	28.2	29.3	24.7	19.8	13.2	8.2	6.8	4.8	8.5	16.9
		最高値	26.1	31.4	36.1	37.3	36.0	34.1	30.2	22.1	18.7	14.7	15.3	19.3	37.3
		最低値	1.6	8.7	15.5	21.7	23.3	13.4	10.7	3.3	1.3	-0.2	-0.6	0.0	-0.6
寝屋川市	寝屋川市役所	平均値	14.2	19.0	23.6	27.4	28.4	23.8	19.2	12.7	7.8	6.5	4.3	7.7	16.3
		最高値	26.0	29.8	37.6	35.2	34.8	34.3	28.3	22.6	18.1	14.2	12.7	17.9	37.6
		最低値	1.9	7.6	15.1	20.8	22.2	12.6	9.7	2.5	0.4	-0.9	-1.7	-0.2	-1.7
東大阪市	東大阪市東支所	平均値	14.2	19.3	23.8	27.7	28.8	24.2	19.4	13.0	8.1	6.6	4.6	8.1	16.5
		最高値	25.4	30.0	35.5	34.2	34.9	33.4	28.2	22.8	18.9	14.7	14.7	19.6	35.5
		最低値	0.7	7.2	15.0	21.2	22.3	12.4	10.0	2.7	0.7	-0.4	-0.8	-1.2	-1.2
池田市	池田市立南畑会 館	平均値	13.6	18.6	22.9	26.6	27.6	23.4	18.8	12.4	7.0	5.6	3.8	7.1	15.6
		最高値	24.6	29.2	34.8	34.3	33.8	32.1	27.6	22.6	17.3	13.5	15.6	16.9	34.8
		最低値	-0.3	7.2	14.2	20.7	20.7	11.7	10.3	1.9	-0.5	-2.4	-2.6	-1.8	-2.6

気 温

(単位:℃)

市(区)町村	測定局	項目	昭和62年										昭和63年		
			4月	5月	6月	7月	8月	9月	10月	11月	12月	1月	2月	3月	年度
貝塚市	貝塚市消防署	平均値	13.0	18.1	22.7	26.9	27.8	23.1	18.8	12.8	8.3	6.4	4.5	7.6	15.9
		最高値	24.1	29.1	33.1	33.4	35.2	30.9	26.0	22.2	18.3	14.9	19.3	17.5	35.2
		最低値	0.4	8.5	15.0	20.9	22.6	12.1	10.5	2.3	-0.6	-0.5	-0.5	-0.3	-0.6
富田林市	富田林市役所	平均値	13.0	18.2	22.9	27.0	27.7	22.8	18.2	11.9	7.2	5.8	3.8	7.2	15.5
		最高値	24.1	28.8	34.6	34.6	34.5	32.8	27.7	22.6	18.7	15.0	19.5	19.2	34.6
		最低値	-0.3	6.7	13.0	21.0	21.1	10.7	8.6	0.3	-1.0	-1.4	-2.3	-1.1	-2.3
藤井寺市	藤井寺市役所	平均値	14.3	19.5	24.3	28.3	29.2	24.3	19.3	12.8	7.7	6.5	4.6	8.3	16.7
		最高値	25.7	31.9	36.4	36.4	35.7	34.9	28.9	22.4	18.5	15.0	19.7	20.6	36.4
		最低値	0.5	7.5	14.8	21.7	22.0	12.3	9.7	2.3	1.2	0.1	-1.6	-0.3	-1.6
泉南市	泉南市役所	平均値	13.7	19.0	23.3	27.4	28.5	23.9	19.3	13.4	8.9	7.0	5.3	8.1	16.5
		最高値	24.4	29.2	34.5	34.5	34.8	32.7	27.9	23.2	18.6	14.9	19.7	17.3	34.8
		最低値	1.1	9.3	14.9	21.5	22.9	12.6	11.5	2.8	0.1	0.5	0.3	0.5	0.1

湿 度

(単位：%)

市(区)町村	測 定 局	項 目	昭和62年 4 月	5 月	6 月	7 月	8 月	9 月	10月	11月	12月	昭和63年 1 月	2 月	3 月	年 度	
大阪市 東成区	国設大阪(センター)	平均値	63	69	67	74	71	69	71	71	69	64	63	65	68	
		最高値	99	97	97	96	96	96	98	98	98	98	100	98	98	100
		最低値	21	12	28	39	42	31	24	34	34	39	31	35	22	12
堺 市	府立大学	平均値	68	76	73	83	81	78	(80)	73	69	63	58	63	72	
		最高値	98	99	99	99	99	100	(99)	93	91	92	90	92	100	
		最低値	9	22	25	42	52	36	(35)	34	27	31	24	19	9	
泉大津市	泉大津保健所	平均値	72	79	77	84	81	79	79	80	76	72	66	72	76	
		最高値	99	99	99	99	99	99	99	99	99	98	99	97	99	
		最低値	30	42	35	53	61	49	47	50	48	48	44	40	30	
守口市	守口保健所	平均値	60	69	67	80	77	73	76	78	76	66	61	68	71	
		最高値	97	99	99	99	99	99	99	99	99	99	99	99	99	
		最低値	19	18	27	43	40	24	26	34	37	28	27	19	18	
枚方市	王仁公園	平均値	66	74	70	79	76	75	79	81	79	71	68	72	74	
		最高値	99	100	99	100	97	99	99	99	99	100	100	99	100	
		最低値	16	17	22	32	37	33	26	39	41	31	29	20	16	
八尾市	八尾保健所	平均値	60	68	66	77	72	70	73	74	70	64	60	64	68	
		最高値	97	98	97	99	98	98	96	97	95	96	93	96	99	
		最低値	5	5	22	29	39	16	19	31	31	22	21	11	5	
寝屋川市	寝屋川市役所	平均値	58	66	64	73	69	68	71	72	70	63	60	65	67	
		最高値	99	99	98	98	98	99	99	99	99	99	99	99	99	
		最低値	5	6	14	27	32	13	16	25	24	19	16	9	5	
東大阪市	東大阪市東支所	平均値	58	68	66	77	73	69	71	73	65	59	55	61	66	
		最高値	99	99	99	99	100	100	100	99	94	98	95	99	100	
		最低値	14	10	22	35	41	23	24	36	30	18	21	12	10	
池田市	池田市立南加会館	平均値	61	68	67	78	74	69	72	74	74	67	64	68	70	
		最高値	99	99	99	99	97	99	98	99	99	99	97	99	99	
		最低値	10	8	23	31	36	29	27	33	37	32	27	16	8	

湿 度

(単位：%)

市(区)町村	測 定 局	項 目	昭和62年 4月	5月	6月	7月	8月	9月	10月	11月	12月	昭和63年 1月	2月	3月	年 度	
貝塚市	貝塚市消防署	平均値	68	75	73	80	76	76	77	78	74	70	64	72	74	
		最高値	100	100	100	100	100	100	100	100	100	100	100	100	100	100
		最低値	19	25	25	43	41	36	35	37	32	35	30	26	19	
富田林市	富田林市役所	平均値	65	71	69	76	74	76	79	82	78	72	66	71	73	
		最高値	100	100	100	100	100	100	100	100	100	100	100	99	100	100
		最低値	6	15	26	29	44	29	24	29	30	29	27	9	6	
藤井寺市	藤井寺市役所	平均値	60	66	61	71	68	65	69	(83)	-	-	-	-	66	
		最高値	99	99	100	98	95	99	98	(97)	-	-	-	-	100	
		最低値	9	14	19	27	37	16	14	(49)	-	-	-	-	9	
泉南市	泉南市役所	平均値	65	71	70	76	72	71	73	73	67	66	59	68	69	
		最高値	99	100	99	99	95	99	99	98	95	100	97	100	100	
		最低値	22	27	24	44	41	38	38	41	34	35	32	30	22	

日 射 量

(単位 : MJ/m²)

市(区)町村	測定局	年月	時刻	1-4	5	6	7	8	9	10	11	12	13	14	15	16	17	18	19	20-24	日合計	
大阪市 東成区	国設大阪(センター)	昭和62年	4月	—	0.00	0.12	0.56	1.15	1.59	1.96	2.21	2.15	2.08	1.84	1.45	0.98	0.44	0.07	0.00	—	16.57	
			5月	—	0.02	0.24	0.72	1.19	1.55	1.97	2.09	2.13	2.09	1.75	1.42	1.07	0.55	0.17	0.01	—	16.97	
			6月	—	0.03	0.29	0.80	1.31	1.72	2.07	2.31	2.39	2.24	2.04	1.62	1.16	0.69	0.26	0.02	—	18.95	
			7月	—	0.01	0.19	0.58	0.96	1.34	1.63	2.00	2.20	2.17	1.93	1.54	1.13	0.66	0.25	0.02	—	16.61	
			8月	—	0.00	0.14	0.55	1.03	1.52	2.02	2.27	2.28	2.31	2.15	1.77	1.32	0.63	0.16	0.01	—	18.18	
			9月	—	—	0.05	0.46	0.95	1.30	1.67	1.82	1.80	1.69	1.49	1.13	0.74	0.26	0.02	—	—	13.39	
			10月	—	—	0.01	0.23	0.67	1.11	1.41	1.54	1.55	1.48	1.26	0.89	0.47	0.09	0.00	—	—	10.72	
			11月	—	—	0.00	0.10	0.46	0.84	1.17	1.30	1.39	1.25	0.97	0.60	0.23	0.01	—	—	—	8.37	
			12月	—	—	—	0.02	0.29	0.72	1.01	1.23	1.23	1.15	0.98	0.60	0.21	0.01	—	—	—	7.44	
			昭和63年	1月	—	—	—	0.01	0.25	0.64	1.00	1.24	1.25	1.19	0.99	0.74	0.32	0.03	—	—	—	7.67
				2月	—	—	—	0.05	0.40	0.88	1.29	1.45	1.60	1.45	1.20	0.98	0.57	0.17	0.00	—	—	9.87
				3月	—	—	0.01	0.19	0.63	1.03	1.38	1.68	1.68	1.60	1.26	1.05	0.56	0.26	0.02	—	—	11.30
				年度平均	—	0.01	0.09	0.36	0.77	1.19	1.55	1.76	1.81	1.73	1.49	1.15	0.73	0.32	0.08	0.00	—	13.04
		堺市	府立大学	昭和62年	4月	—	0.00	0.16	0.61	1.14	1.62	2.03	2.17	2.17	2.15	1.86	1.50	0.99	0.46	0.09	0.00	—
	5月			—	0.03	0.29	0.77	1.25	1.69	2.04	2.12	2.16	2.08	1.81	1.48	1.07	0.56	0.17	0.01	—	17.54	
	6月			—	0.05	0.33	0.81	1.35	1.81	2.19	2.39	2.44	2.35	2.09	1.71	1.23	0.74	0.30	0.04	—	20.03	
	7月			—	0.02	0.22	0.61	1.01	1.36	1.81	2.08	2.21	2.10	1.86	1.58	1.14	0.64	0.22	0.02	—	17.04	
	8月			—	0.00	0.17	0.62	1.22	1.65	1.98	2.32	2.55	2.42	2.11	1.75	1.23	0.65	0.18	0.00	—	18.65	
	9月			—	—	0.07	0.45	0.88	1.29	1.64	1.81	1.76	1.72	1.46	1.05	0.59	0.23	0.02	—	—	12.94	
	10月			—	—	0.01	0.25	0.66	1.07	1.41	1.56	1.57	1.49	1.24	0.81	0.40	0.07	0.00	—	—	10.48	
	11月			—	—	0.00	0.09	0.47	0.83	1.14	1.26	1.30	1.17	0.90	0.55	0.19	0.00	—	—	—	7.95	
	12月			—	—	—	0.01	0.27	0.68	1.01	1.19	1.22	1.14	0.90	0.56	0.16	0.00	—	—	—	7.14	
	昭和63年			1月	—	—	—	0.00	0.22	0.61	0.96	1.23	1.20	1.13	0.92	0.64	0.26	0.02	—	—	—	7.20
				2月	—	—	—	0.05	0.40	0.75	1.05	1.42	1.62	1.50	1.19	0.94	0.52	0.13	0.00	—	—	9.53
				3月	—	—	0.01	0.20	0.58	1.01	1.36	1.58	1.65	1.42	1.31	1.01	0.60	0.23	0.01	—	—	10.96
				年度平均	—	0.01	0.11	0.37	0.79	1.20	1.55	1.76	1.82	1.72	1.47	1.13	0.70	0.31	0.08	0.01	—	13.02

日 射 量

(単位 : MJ/m²)

市(区)町村	測 定 局	年 月 時 刻	1-4	5	6	7	8	9	10	11	12	13	14	15	16	17	18	19	20-24	日合計
八尾市	八尾保健所	昭和62年 4月	—	0.00	0.11	0.53	1.03	1.48	1.83	2.02	1.99	1.92	1.72	1.31	0.88	0.40	0.08	0.00	—	15.31
		5月	—	0.02	0.24	0.64	1.13	1.49	1.84	1.93	1.95	1.82	1.60	1.31	0.96	0.50	0.15	0.00	—	15.59
		6月	—	0.03	0.29	0.73	1.23	1.66	2.03	2.21	2.24	2.09	1.89	1.44	1.04	0.62	0.24	0.02	—	17.76
		7月	—	0.01	0.19	0.51	0.92	1.21	1.48	1.74	1.94	1.92	1.66	1.35	0.96	0.57	0.21	0.01	—	14.73
		8月	—	0.00	0.14	0.48	1.10	1.44	1.75	2.00	2.21	2.08	1.90	1.58	1.13	0.58	0.16	0.00	—	16.57
		9月	—	—	0.05	0.39	0.79	1.16	1.48	1.57	1.61	1.51	1.26	0.94	0.64	0.21	0.02	—	—	11.64
		10月	—	—	0.01	0.22	0.59	0.96	1.30	1.36	1.37	1.34	1.10	0.78	0.40	0.07	0.00	—	—	9.50
		11月	—	—	0.00	0.09	0.40	0.75	0.98	1.18	1.24	1.09	0.85	0.51	0.19	0.01	—	—	—	7.34
		12月	—	—	—	0.02	0.25	0.60	0.80	1.10	1.07	1.00	0.81	0.51	0.18	0.00	—	—	—	6.23
		昭和63年 1月	—	—	—	0.01	0.19	0.51	0.88	1.07	1.15	1.01	0.83	0.58	0.25	0.03	—	—	—	6.44
		2月	—	—	—	0.05	0.36	0.75	1.05	1.24	1.44	1.38	1.14	0.87	0.46	0.12	0.00	—	—	8.84
		3月	—	—	0.01	0.19	0.54	0.93	1.21	1.40	1.45	1.37	1.14	0.93	0.53	0.21	0.02	—	—	9.92
		年 度 平 均	—	0.01	0.09	0.32	0.71	1.08	1.39	1.57	1.64	1.54	1.33	1.01	0.64	0.28	0.07	0.00	—	11.70
		寝屋川市	寝屋川市役所	昭和62年 4月	—	0.00	0.15	0.57	1.12	1.56	1.88	2.08	2.00	1.90	1.70	1.35	0.86	0.38	0.08	0.00
5月	—			0.02	0.26	0.70	1.15	1.49	1.81	1.97	1.98	1.86	1.58	1.32	0.86	0.44	0.15	0.00	—	15.44
6月	—			0.05	0.35	0.79	1.28	1.75	2.04	2.17	2.26	2.20	1.99	1.48	0.95	0.59	0.23	0.02	—	18.15
7月	—			0.02	0.20	0.57	0.94	1.32	1.51	1.70	1.95	1.96	1.65	1.32	0.86	0.54	0.20	0.01	—	14.73
8月	—			0.00	0.16	0.54	0.97	1.42	1.78	1.81	2.02	1.98	1.72	1.41	0.95	0.51	0.17	0.00	—	15.28
9月	—			—	0.08	0.42	0.83	1.22	1.49	1.61	1.71	1.55	1.30	0.95	0.58	0.23	0.02	—	—	11.96
10月	—			—	0.02	0.25	0.61	0.96	1.25	1.43	1.30	1.26	1.07	0.78	0.37	0.08	0.00	—	—	9.40
11月	—			—	0.00	0.10	0.39	0.75	1.00	1.16	1.19	1.08	0.81	0.52	0.19	0.01	—	—	—	7.25
12月	—			—	—	0.02	0.25	0.53	0.86	1.08	1.08	0.98	0.81	0.50	0.18	0.00	—	—	—	6.30
昭和63年 1月	—			—	—	0.02	0.24	0.51	0.87	1.18	1.16	1.09	0.85	0.59	0.27	0.03	—	—	—	6.83
2月	—			—	—	0.06	0.41	0.80	1.10	1.36	1.48	1.25	1.06	0.84	0.50	0.13	0.00	—	—	9.02
3月	—			—	0.01	0.21	0.58	0.92	1.23	1.46	1.39	1.37	1.12	0.82	0.54	0.22	0.02	—	—	9.87
年 度 平 均	—			0.01	0.10	0.35	0.73	1.10	1.40	1.59	1.63	1.54	1.31	0.99	0.59	0.26	0.07	0.00	—	11.66

日 射 量

(単位 : MJ/m²)

市(区)町村	測 定 局	年 月 時 刻	1-4	5	6	7	8	9	10	11	12	13	14	15	16	17	18	19	20-24	日 合 計
池田市	池田市立南畑会館	昭和 62 年 4 月	—	0.00	0.15	0.65	1.23	1.74	2.09	2.34	2.31	2.16	1.95	1.60	0.97	0.45	0.07	0.00	—	17.73
		5 月	—	0.02	0.30	0.77	1.21	1.70	2.03	2.25	2.29	2.15	1.82	1.47	1.03	0.53	0.16	0.00	—	17.73
		6 月	—	0.04	0.36	0.84	1.37	1.84	2.31	2.39	2.57	2.47	2.17	1.71	1.20	0.66	0.26	0.02	—	20.20
		7 月	—	0.01	0.20	0.57	0.97	1.38	1.79	2.05	2.05	2.06	1.69	1.41	0.95	0.58	0.19	0.01	—	15.92
		8 月	—	0.00	0.15	0.62	1.09	1.53	1.89	2.05	2.12	2.07	1.87	1.63	1.17	0.63	0.16	0.00	—	16.89
		9 月	—	—	0.09	0.49	0.98	1.41	1.71	1.84	1.91	1.85	1.54	1.07	0.72	0.26	0.02	—	—	14.06
		10 月	—	—	0.02	0.29	0.73	1.16	1.43	1.67	1.74	1.63	1.31	0.92	0.42	0.08	0.00	—	—	11.41
		11 月	—	—	0.00	0.13	0.53	0.91	1.19	1.41	1.45	1.35	1.03	0.62	0.20	0.00	—	—	—	8.89
		12 月	—	—	—	0.03	0.34	0.72	1.10	1.37	1.33	1.11	0.92	0.56	0.20	0.00	—	—	—	7.67
		昭和 63 年 1 月	—	—	—	0.01	0.30	0.68	1.09	1.31	1.33	1.21	0.99	0.65	0.29	0.03	—	—	—	7.90
		2 月	—	—	—	0.07	0.45	0.92	1.40	1.62	1.64	1.32	1.28	1.00	0.55	0.13	0.00	—	—	10.55
		3 月	—	—	0.01	0.24	0.66	1.06	1.49	1.63	1.67	1.45	1.23	0.93	0.61	0.25	0.02	—	—	11.25
		年 度 平 均	—	0.01	0.11	0.39	0.82	1.25	1.63	1.83	1.87	1.74	1.48	1.13	0.69	0.30	0.07	0.00	—	13.37
		貝塚市	貝塚市消防署	昭和 62 年 4 月	—	0.00	0.17	0.60	1.13	1.62	2.01	2.29	2.21	2.18	1.88	1.50	0.98	0.47	0.08	0.00
5 月	—			0.02	0.28	0.75	1.22	1.69	2.02	2.12	2.18	2.07	1.78	1.44	1.02	0.53	0.17	0.00	—	17.10
6 月	—			0.03	0.32	0.80	1.32	1.76	2.10	2.47	2.67	2.41	2.27	1.62	1.20	0.77	0.28	0.02	—	20.04
7 月	—			0.01	0.22	0.60	0.98	1.43	1.88	2.16	2.27	2.22	1.89	1.58	1.15	0.66	0.23	0.01	—	17.32
8 月	—			0.00	0.17	0.62	1.25	1.68	2.15	2.46	2.58	2.45	2.20	1.73	1.25	0.69	0.19	0.00	—	19.39
9 月	—			—	0.07	0.45	0.91	1.34	1.73	1.85	1.83	1.80	1.55	1.11	0.61	0.23	0.02	—	—	13.48
10 月	—			—	0.01	0.25	0.68	1.10	1.43	1.66	1.67	1.56	1.34	0.85	0.40	0.07	0.00	—	—	10.86
11 月	—			—	0.00	0.10	0.48	0.87	1.10	1.31	1.42	1.28	0.98	0.59	0.20	0.00	—	—	—	8.38
12 月	—			—	—	0.02	0.29	0.66	1.01	1.18	1.27	1.19	0.93	0.58	0.18	0.00	—	—	—	7.31
昭和 63 年 1 月	—			—	—	0.01	0.21	0.54	0.88	1.19	1.22	1.19	0.94	0.67	0.29	0.03	—	—	—	7.17
2 月	—			—	—	0.06	0.40	0.78	1.15	1.53	1.73	1.56	1.37	1.03	0.57	0.14	0.00	—	—	10.25
3 月	—			—	0.01	0.21	0.55	0.99	1.43	1.61	1.76	1.61	1.43	1.13	0.65	0.25	0.02	—	—	11.64
年 度 平 均	—			0.01	0.10	0.37	0.78	1.21	1.58	1.82	1.90	1.79	1.55	1.15	0.71	0.32	0.08	0.00	—	13.32

日 射 量

(単位 : MJ/m²)

市(区)町村	測 定 局	年 月 時 刻	1-4	5	6	7	8	9	10	11	12	13	14	15	16	17	18	19	20-24	日 合 計
茨木市	茨木市役所	昭和 62 年 4 月	—	0.00	0.12	0.52	1.08	1.55	1.89	2.12	2.05	1.93	1.70	1.40	0.90	0.39	0.06	0.00	—	15.73
		5 月	—	0.02	0.23	0.64	1.04	1.45	1.83	1.99	2.02	1.91	1.64	1.30	0.88	0.43	0.12	0.00	—	15.51
		6 月	—	0.03	0.29	0.71	1.14	1.57	1.94	2.18	2.20	2.20	1.97	1.50	1.05	0.55	0.20	0.02	—	17.56
		7 月	—	0.01	0.15	0.50	0.84	1.19	1.42	1.69	1.94	1.89	1.60	1.33	0.88	0.50	0.16	0.01	—	14.13
		8 月	—	0.00	0.12	0.48	0.88	1.35	1.75	1.99	2.13	1.93	1.81	1.52	1.00	0.52	0.14	0.00	—	15.98
		9 月	—	—	0.06	0.40	0.83	1.20	1.52	1.71	1.84	1.58	1.31	0.91	0.60	0.21	0.02	—	—	12.19
		10 月	—	—	0.01	0.24	0.64	1.03	1.30	1.45	1.44	1.40	1.20	0.81	0.39	0.07	0.00	—	—	10.04
		11 月	—	—	0.00	0.09	0.44	0.86	1.13	1.26	1.33	1.16	0.88	0.60	0.20	0.01	—	—	—	8.04
		12 月	—	—	—	0.02	0.27	0.70	1.12	1.35	1.29	1.15	0.94	0.57	0.21	0.00	—	—	—	7.61
		昭和 63 年 1 月	—	—	—	0.01	0.22	0.62	1.03	1.29	1.20	1.10	0.90	0.66	0.29	0.03	—	—	—	7.35
		2 月	—	—	—	0.05	0.37	0.83	1.23	1.46	1.36	1.14	1.14	0.96	0.51	0.12	0.00	—	—	9.08
		3 月	—	—	0.01	0.18	0.53	0.88	1.29	1.48	1.37	1.32	1.06	0.83	0.57	0.21	0.02	—	—	9.68
		年 度 平 均	—	0.01	0.08	0.32	0.69	1.10	1.46	1.66	1.68	1.56	1.34	1.03	0.62	0.25	0.06	0.00	—	11.89
		富田林市	富田林市役所	昭和 62 年 4 月	—	0.00	0.17	0.60	1.11	1.62	1.92	2.08	2.04	1.86	1.60	1.35	0.88	0.39	0.06	0.00
5 月	—			0.02	0.27	0.76	1.17	1.62	2.03	1.94	2.00	1.86	1.65	1.29	0.94	0.48	0.13	0.00	—	16.15
6 月	—			0.04	0.34	0.80	1.30	1.76	2.09	2.37	2.41	2.24	2.02	1.56	1.05	0.63	0.24	0.02	—	18.89
7 月	—			0.01	0.22	0.61	1.04	1.33	1.66	1.84	2.07	2.06	1.75	1.49	1.00	0.58	0.21	0.01	—	15.88
8 月	—			0.00	0.19	0.63	1.23	1.68	1.90	2.17	2.19	2.05	1.88	1.62	1.13	0.56	0.16	0.00	—	17.33
9 月	—			—	0.08	0.44	0.90	1.23	1.57	1.65	1.58	1.57	1.19	0.87	0.56	0.22	0.02	—	—	11.89
10 月	—			—	0.01	0.25	0.66	1.04	1.39	1.44	1.48	1.33	1.07	0.74	0.38	0.06	0.00	—	—	9.85
11 月	—			—	0.00	0.10	0.43	0.82	1.11	1.10	1.25	1.04	0.82	0.33	0.17	0.00	—	—	—	7.22
12 月	—			—	—	0.02	0.24	0.54	0.94	1.12	1.17	1.06	0.84	0.46	0.14	0.00	—	—	—	6.53
昭和 63 年 1 月	—			—	—	0.01	0.19	0.37	0.85	1.14	1.17	0.99	0.88	0.65	0.26	0.02	—	—	—	6.53
2 月	—			—	—	0.05	0.36	0.65	0.92	1.33	1.54	1.46	1.20	0.90	0.51	0.11	0.00	—	—	9.01
3 月	—			—	0.01	0.21	0.56	0.96	1.15	1.40	1.52	1.27	1.20	0.91	0.53	0.21	0.01	—	—	9.94
年 度 平 均	—			0.01	0.11	0.37	0.77	1.13	1.46	1.63	1.70	1.56	1.34	1.02	0.63	0.27	0.07	0.00	—	12.10

日 射 量

(単位 : MJ/m²)

市(区)町村	測 定 局	年 月 時刻	1-4	5	6	7	8	9	10	11	12	13	14	15	16	17	18	19	20-24	日合計	
泉南市	泉南市役所	昭和62年 4月	—	0.00	0.13	0.35	0.93	1.69	2.10	2.32	2.30	2.21	1.90	1.56	1.03	0.44	0.08	0.00	—	17.03	
		5月	—	0.03	0.19	0.48	1.21	1.75	2.13	2.12	2.28	2.21	1.82	1.51	1.01	0.50	0.17	0.01	—	17.40	
		6月	—	0.04	0.22	0.62	1.32	1.82	2.26	2.49	2.66	2.52	2.22	1.62	0.96	0.73	0.25	0.03	—	19.75	
		7月	—	0.02	0.17	0.43	0.97	1.45	1.90	2.16	2.20	2.20	1.99	1.59	1.02	0.56	0.22	0.02	—	16.89	
		8月	—	0.01	0.13	0.37	1.06	1.82	2.22	2.55	2.46	2.39	2.21	1.73	1.26	0.59	0.18	0.01	—	19.05	
		9月	—	—	0.06	0.24	0.80	1.36	1.74	1.86	1.89	1.92	1.61	1.12	0.71	0.24	0.02	—	—	13.39	
		10月	—	—	0.02	0.16	0.69	1.15	1.51	1.77	1.75	1.65	1.39	0.95	0.47	0.09	0.00	—	—	11.60	
		11月	—	—	0.00	0.10	0.48	0.96	1.18	1.43	1.42	1.28	0.98	0.60	0.18	0.01	—	—	—	8.70	
		12月	—	—	—	0.02	0.30	0.70	1.06	1.23	1.43	1.24	0.95	0.58	0.14	0.01	—	—	—	7.67	
		昭和63年 1月	—	—	—	0.01	0.23	0.59	0.95	1.24	1.30	1.16	1.00	0.66	0.26	0.04	—	—	—	7.43	
		2月	—	—	—	0.06	0.39	0.88	1.21	1.48	1.86	1.71	1.44	1.10	0.59	0.16	0.00	—	—	10.79	
		3月	—	—	0.01	0.15	0.50	1.06	1.45	1.61	1.74	1.74	1.40	1.06	0.69	0.27	0.02	—	—	11.80	
		年 度 平 均	—	—	0.01	0.08	0.25	0.74	1.27	1.64	1.86	1.94	1.85	1.58	1.17	0.69	0.30	0.08	0.00	—	13.47

雨 量

市(区)町村	測 定 局	項 目	昭和62年												年度
			4月	5月	6月	7月	8月	9月	10月	11月	12月	63年1月	2月	3月	
大阪市 東成区	国設大阪(センター)	降 水 量 (mm)	39.0	156.5	80.0	122.5	47.5	96.5	102.5	39.5	15.5	32.5	16.5	107.0	855.5
		最 大 日 量 (mm)	16.0	70.0	26.5	36.5	24.0	26.5	37.0	21.5	6.0	10.5	11.0	27.5	70.0
		最 大 1 時 間 量 (mm)	3.5	10.5	9.0	9.0	21.5	24.0	9.5	5.0	2.0	5.0	2.0	13.0	24.0
		1 mm 以上の日数 (日)	8	9	7	12	6	8	10	6	3	5	3	11	88
		10 mm 以上の日数 (日)	2	4	3	4	1	4	4	2	0	1	1	5	31
		30 mm 以上の日数 (日)	0	2	0	1	0	0	1	0	0	0	0	0	4

交通量

(単位 : 台)

市町村	測定局	項目	昭和62年									昭和63年			道路状況	
			4月	5月	6月	7月	8月	9月	10月	11月	12月	1月	2月	3月		年度平均
豊中市	豊中市役所	日交通量	12570	12215	12496	12641	12354	12633	12577	12733	12981	12095	12791	12955	12588	片側南行 2車線
		昼間交通量	8741	8449	8619	8692	8453	8730	8661	8811	8901	8345	8912	9002	8695	
守口市	洗川工業高校	日交通量	27776	27829	28221	28803	28254	28042	27979	27987	28111	27770	28697	28166	28132	片側東行 2車線
		昼間交通量	17660	17589	17693	17859	17623	17585	17569	17728	17555	17708	18244	17634	17700	
八尾市	八尾市立病院	日交通量	21154	21192	21634	21621	21626	21678	20936	20770	21568	20203	21447	22010	21329	両側2車線
		昼間交通量	14252	14143	14409	14273	14296	14499	13958	13766	14310	13795	14612	14804	14266	
松原市	松原市役所	日交通量	26034	25558	25984	26343	25300	25449	25560	25674	26233	23871	26668	27287	25851	片側南行 2車線
		昼間交通量	17822	17429	17644	17763	17054	17311	17372	17449	17751	16417	18272	18451	17572	
摂津市	摂津市役所	日交通量	25744	25496	26067	25865	25493	25592	25853	25769	25251	24188	25866	26196	25616	片側南行 2車線
		昼間交通量	16960	16810	17096	16723	16470	16686	16868	16850	16402	16073	17079	17045	16755	
岸和田市	泉南府民センター	日交通量	8257	8094	8315	8521	8475	8310	8136	8133	8405	7858	8257	8453	8267	片側東行 2車線
		昼間交通量	6377	6222	6344	6453	6368	6211	6242	6273	6486	6080	6467	6582	6342	
高槻市	高槻市役所	日交通量	18188	18033	18203	18652	19317	18375	19145	18301	17783	17638	18056	18653	18363	片側東行 2車線
		昼間交通量	12365	12241	12301	12517	13140	12383	12414	12382	11841	12023	12151	12444	12351	
河内長野市	長野小学校	日交通量	9854	9764	9719	10099	10230	10309	10094	10317	10475	9498	10185	10636	10109	両側2車線
		昼間交通量	7886	7734	7603	7883	7961	8151	7934	8224	8335	7559	8121	8460	7996	
和泉市	国府小学校	日交通量	13575	13321	13451	13851	13923	13740	13533	13817	14164	13122	14180	14307	13745	両側2車線
		昼間交通量	9936	9734	9791	10039	10039	10063	9899	10208	10435	9741	10642	10572	10088	
藤井寺市	藤井寺市役所	日交通量	17980	(18661)	19356	19772	19919	18961	18144	18026	18672	17613	18156	18996	18697	両側2車線
		昼間交通量	13141	(13536)	13990	14300	14397	13801	13283	13221	13670	13103	13511	13999	13671	
泉南市	泉南市役所	日交通量	6543	6495	6457	6730	6514	6632	6582	6572	6725	5987	6573	6817	6544	両側2車線
		昼間交通量	5428	5351	5284	5542	5307	5491	5448	5444	5570	4952	5508	5710	5410	

- (注) 1. 「昼間交通量」とは、8時から20時までの交通量である。
 2. ()を付したデータは月間測定日数が20日未満であることを示す。

V 大気汚染物質濃度の年間測定結果の推移



二酸化硫黄濃度の推移（年平均値）

（単位：ppm）

所在地	測定局名	昭和	48	49	50	51	52	53	54	55	56	57	58	59	60	61	62
大阪市 東成区	国殿大阪		0.036	0.035	0.026	0.026	0.024	0.015	0.014	0.011	0.014	0.013	0.012	0.012	0.011	0.012	0.012
北区	扇町中学校		0.032	0.026	0.028	0.028	0.025	0.020	0.016	0.014	0.013	0.012	0.012	0.011	0.010	0.010	0.011
此花区	此花区役所		0.034	0.028	0.029	0.025	0.020	0.018	0.017	0.016	0.015	0.013	0.012	0.013	0.012	0.013	0.013
大正区	平尾小学校		0.029	0.025	0.024	0.020	0.017	0.016	0.014	0.014	0.014	0.012	0.011	0.012	0.011	0.011	0.010
西淀川区	淀中学校		0.032	0.024	0.020	0.023	0.017	0.013	0.013	0.013	0.012	0.011	0.010	0.011	0.011	0.011	0.011
淀川区	淀川区役所		0.031	0.028	0.026	0.023	0.024	0.023	0.021	0.016	0.013	0.011	0.012	0.012	0.012	0.012	0.012
生野区	扇山中学校		0.027	0.020	0.026	0.024	0.027	0.019	0.017	0.015	0.014	0.012	0.012	0.012	0.012	0.010	0.010
旭区	大宮中学校		0.026	0.020	0.024	0.021	0.018	0.017	0.018	0.013	0.011	0.009	0.010	0.010	0.010	0.011	0.011
城東区	聖賢小学校		0.031	0.028	0.027	0.026	0.026	0.023	0.022	0.015	0.014	0.012	0.012	0.012	0.011	0.011	0.010
住之江区	南稜中学校		0.028	0.023	0.030	0.022	0.015	0.016	0.015	0.013	0.013	0.011	0.011	0.010	0.011	0.011	0.011
平野区	摂津中学校		0.026	0.022	0.024	0.021	0.022	0.019	0.013	0.013	0.012	0.011	0.010	0.010	0.009	0.010	0.009
西成区	今留中学校		0.031	0.023	0.023	0.024	0.019	0.017	0.017	0.015	0.014	0.012	0.012	0.011	0.012	0.012	0.012
西区	堀江小学校		0.030	0.021	0.021	0.023	0.024	0.019	0.015	0.014	0.012	0.011	0.011	0.011	0.011	0.010	0.010
鶴見区	茨田北小学校		-	-	-	-	-	-	-	-	-	-	-	(0.008)	0.009	0.009	0.009
堺市	府立大学		0.027	0.020	0.020	0.019	0.019	0.019	0.021	0.010	0.008	0.008	0.007	0.008	0.007	0.008	0.009
	少株寺		0.032	0.020	0.020	0.018	0.019	0.019	0.018	0.019	0.011	0.011	0.010	0.011	0.010	0.011	0.011
	錦		0.035	0.028	0.025	0.026	0.021	0.023	0.021	0.017	0.010	0.012	0.011	0.013	0.010	0.010	0.011
	浜寺		0.019	0.018	0.018	0.017	0.017	0.018	0.014	0.015	0.007	0.008	0.007	0.010	0.008	0.010	0.011
	石津		0.027	0.028	0.026	0.026	0.025	0.022	0.022	0.022	0.010	0.011	0.010	0.011	0.010	0.011	0.012
	金岡		0.018	0.013	0.009	0.005	(0.005)	0.006	0.005	0.005	0.005	0.008	0.007	0.007	0.007	0.007	0.007
	浜寺公園		0.026	0.020	0.020	0.020	0.019	0.018	0.016	0.015	0.007	0.007	0.007	0.008	0.007	0.008	0.009
	三宝		0.030	0.026	0.026	0.025	0.023	0.021	0.020	0.019	0.014	0.014	0.013	0.012	0.010	0.011	0.013
	若松台		0.017	0.017	0.016	0.015	0.014	0.016	0.016	0.014	0.005	0.006	0.006	0.007	0.006	0.006	0.006
	鈴菱丘		0.017	0.016	0.017	0.017	0.017	0.014	0.014	0.014	0.004	0.006	0.005	0.006	0.005	0.005	0.006
豊中市	豊中市南消防署		0.027	0.022	0.019	0.021	0.021	0.023	0.027	0.011	0.011	0.010	0.010	0.010	0.010	0.010	0.011

二酸化硫黄濃度の推移（年平均値）

（単位：ppm）

所在地	測定局名	昭和															
		48	49	50	51	52	53	54	55	56	57	58	59	60	61	62	
豊中市	野田	0.024	0.021	0.013	0.009	(0.009)	(0.011)	0.011	0.009	0.010	0.009	0.008	0.010	0.009	0.009	0.010	
	千成	0.027	0.023	0.018	0.019	0.018	0.015	0.014	0.012	0.010	0.010	0.009	0.009	0.009	0.010	0.010	
吹田市	吹田保健所	0.031	0.029	0.021	0.023	0.013	0.013	0.010	0.009	0.010	0.009	0.008	0.008	0.008	0.008	0.009	
	吹田市西消防署	0.024	0.024	0.020	0.020	0.017	0.017	0.016	0.009	0.009	0.008	0.007	0.007	0.007	0.007	0.008	
	吹田市西消防署 千里山出張所	(0.019)	0.021	0.020	0.019	0.018	0.018	0.012	0.010	-	-	-	-	-	-	-	
	吹田市北消防署	-	-	-	-	-	-	0.011	0.010	0.007	0.007	0.006	0.006	0.005	0.006	0.006	
泉大津市	泉大津保健所	0.031	0.027	0.023	0.025	0.025	0.028	0.024	0.016	0.012	0.011	0.010	0.012	0.011	0.010	0.010	
	泉大津市役所	-	-	-	-	-	0.017	0.019	0.021	0.012	0.011	0.010	0.012	0.011	0.012	0.011	
守口市	守口保健所	0.032	0.026	0.024	0.024	0.022	0.023	0.024	0.012	0.012	0.011	0.011	0.010	0.010	0.010	0.012	
	第一測定局（金田）	-	-	-	-	-	-	-	-	-	-	-	0.008	0.008	0.008	0.009	
	第二測定局（大目）	-	-	-	-	-	-	-	-	-	-	-	-	(0.007)	0.008	0.009	
枚方市	枚方市役所	0.032	0.020	0.020	0.019	0.019	0.021	0.021	0.019	0.010	0.007	0.007	0.007	0.007	0.008	0.008	
	玉仁公園	-	-	-	0.009	0.008	0.008	0.007	0.006	(0.006)	0.006	0.005	0.005	0.005	0.006	0.006	
	楠箕	-	-	-	-	-	-	-	-	-	-	0.006	0.006	0.005	0.006	0.007	
八尾市	八尾保健所	0.031	0.024	0.023	0.019	0.021	0.024	0.023	0.010	0.011	0.010	0.009	0.010	0.010	0.009	0.011	
	志紀公園	-	-	-	-	-	-	-	-	-	-	-	-	(0.007)	0.009	0.006	
寝屋川市	寝屋川市役所	0.022	0.020	0.018	0.018	0.020	0.020	0.021	0.009	0.008	0.008	0.007	0.008	0.007	0.008	0.008	
	成田	-	-	-	-	-	-	-	-	-	-	-	-	-	(0.006)	0.006	
松原市	大塚給食センター	-	-	-	-	0.017	0.019	0.023	0.020	0.018	0.011	0.009	0.008	0.008	0.005	0.006	
大東市	大東市役所	-	0.021	0.019	0.022	(0.021)	0.022	0.024	0.020	(0.009)	0.008	0.007	0.007	0.008	0.007	0.008	
門真市	門真市役所	-	-	-	-	-	-	-	-	-	0.009	0.010	0.010	0.011	0.010	0.010	
高石市	高石中学校	0.026	0.023	0.021	0.021	0.019	0.017	0.019	0.017	0.008	0.008	0.007	0.007	0.006	0.007	0.007	
	高石市公営監視センター	0.025	0.021	0.018	0.016	0.016	0.019	0.018	0.018	0.009	0.009	0.007	0.007	0.006	0.006	0.007	
	羽衣学園	0.026	0.021	0.019	0.017	0.018	0.019	0.019	0.019	0.009	0.007	0.007	0.007	0.006	0.006	0.006	
	高陽小学校	0.027	0.023	0.020	0.018	0.012	0.018	0.018	0.019	0.008	0.007	0.007	0.007	0.005	0.006	0.006	

二酸化硫黄濃度の推移（年平均値）

（単位：ppm）

所在地	測定局名	昭和														
		48	49	50	51	52	53	54	55	56	57	58	59	60	61	62
高石市	取石小学校	0.024	0.022	0.018	0.014	0.015	0.013	0.015	0.016	0.009	0.008	0.006	0.006	0.005	0.005	0.006
東大阪市	東大阪市西保健所	0.025	0.022	0.022	0.023	0.025	0.027	0.020	0.012	0.012	0.010	0.010	0.010	0.009	0.010	0.010
	東大阪市東支所	0.027	0.022	0.020	0.019	0.019	0.019	0.022	0.010	0.008	0.007	0.007	0.008	0.008	0.008	0.009
池田市	池田市立南郷会館	-	-	-	-	-	-	-	-	-	0.006	0.005	0.005	0.005	0.005	0.006
	池田市役所	-	0.016	0.018	0.020	0.018	0.023	0.021	0.017	0.006	-	-	-	-	-	-
高槻市	高槻南	-	-	-	-	-	-	-	-	-	-	-	-	0.005	0.006	0.006
貝塚市	貝塚市消防署	-	-	0.023	0.023	0.023	0.022	0.023	0.021	0.010	0.010	0.009	0.010	0.009	0.008	0.009
茨木市	茨木市役所	0.024	0.019	0.016	0.020	0.022	0.023	0.023	0.008	0.009	0.009	0.008	0.008	0.008	0.009	0.010
泉佐野市	泉佐野保健所	-	0.025	0.025	0.023	0.022	0.026	0.014	0.013	0.011	0.011	0.010	0.010	0.008	0.008	0.009
	泉佐野市役所	-	-	-	-	-	-	0.017	0.013	0.013	(0.012)	(0.010)	(0.010)	(0.007)	0.007	0.010
富田林市	富田林市役所	-	-	-	-	-	-	-	-	-	-	-	-	0.005	0.005	0.005
和泉市	石尾中学校	-	0.019	0.022	0.020	0.018	0.015	0.012	0.007	0.006	0.007	0.006	0.005	0.004	0.004	0.004
	幸小学校	-	-	-	-	-	-	-	-	-	0.019	0.007	0.007	0.006	0.006	0.006
	徳大中学校	-	0.021	0.021	0.024	0.019	0.017	0.017	0.017	(0.016)	-	-	-	-	-	-
柏原市	府立修徳学院	-	-	0.017	0.016	0.017	0.021	0.020	0.015	0.007	0.006	0.006	0.006	0.006	0.006	0.007
	柏原市役所	-	0.031	0.029	0.022	0.020	0.017	0.016	0.016	0.016	0.009	0.008	0.008	0.007	0.008	0.009
藤井寺市	学校給食センター	-	0.011	0.010	0.024	0.026	0.009	0.012	0.011	0.010	0.005	0.004	0.006	0.007	-	-
	道明寺東小学校	-	-	-	-	-	-	-	-	-	-	-	-	-	0.008	0.008
島本町	島本町役場	-	-	-	0.008	0.006	0.009	0.010	0.008	0.007	0.008	0.008	0.007	0.007	0.008	0.009
熊取町	熊取町役場	-	-	0.017	0.018	0.016	0.016	0.019	(0.020)	0.014	0.014	0.013	0.012	0.008	0.009	0.007
岬町	役場	-	0.013	0.010	0.010	0.010	0.010	0.010	0.008	0.008	0.007	0.006	0.006	0.006	0.005	0.006
	孝子	-	0.009	0.008	0.009	0.008	0.008	0.008	0.006	0.005	0.004	0.004	0.004	0.003	0.003	0.004
	淡輪	-	0.013	0.008	0.009	0.010	0.009	0.009	0.006	0.006	0.005	0.005	0.005	0.004	0.004	0.005
	深日	-	0.009	0.011	0.011	0.012	0.011	0.012	0.008	0.007	0.006	0.005	0.005	0.004	0.005	0.005
	多奈川	-	0.012	0.008	0.008	0.008	0.008	0.008	0.005	0.004	0.004	0.004	0.004	0.003	0.003	0.004

二酸化硫黄濃度の推移（年平均値）

（単位：ppm）

所在地	測定局名	昭和														
		48	49	50	51	52	53	54	55	56	57	58	59	60	61	62
岬町	小島	-	0.011	0.010	0.010	0.011	0.010	0.010	0.007	0.006	0.006	0.005	0.005	0.004	0.005	0.006
	東畑	-	0.011	0.008	0.008	0.008	0.007	0.007	0.006	0.005	0.004	0.004	0.004	0.003	0.003	0.003
	西畑	-	0.012	0.008	0.009	0.008	0.007	0.007	0.005	0.004	0.003	0.003	0.003	0.003	0.003	0.003
大阪市東区	淀屋橋	0.042	0.033	0.027	0.029	0.030	0.028	0.027	0.017	0.014	0.013	0.012	0.012	0.012	0.011	0.013
	出来島小学校	-	-	-	-	-	-	-	-	-	0.016	0.018	0.018	0.021	0.019	0.020
西淀川区	海老江西小学校	-	-	-	-	-	-	-	-	-	0.016	0.015	0.014	0.016	0.016	0.018
福島区	市役所	0.026	0.027	0.028	0.029	0.023	0.017	0.018	0.015	0.013	0.014	0.012	0.013	0.011	0.012	0.013
豊中市	豊中市役所	0.022	0.021	0.018	0.020	0.022	0.023	0.019	0.008	0.009	0.009	0.008	0.009	0.008	0.007	0.008
	千里	-	0.013	0.011	0.010	0.009	0.013	0.013	0.008	0.009	0.010	0.008	0.008	0.008	0.009	0.009
吹田市	寿町	-	-	-	-	-	-	-	-	(0.011)	0.011	0.010	(0.010)	-	-	-
	泉町	-	-	-	-	-	-	-	-	-	-	-	0.011	0.011	0.011	0.013
枚方市	招提	-	-	-	-	-	-	-	-	-	-	-	-	-	-	0.017
松原市	松原市役所	0.025	0.024	0.020	0.023	0.023	0.024	0.024	0.012	0.011	0.011	0.011	0.012	0.012	0.011	0.013
摂津市	摂津市役所	0.026	0.020	0.023	0.020	0.021	0.024	0.027	0.010	0.013	0.013	0.013	0.012	0.011	0.013	0.014
東大阪市	東大阪市公署監視センター	-	-	-	0.013	0.011	0.012	(0.009)	0.012	0.012	0.010	0.008	0.008	0.011	0.010	0.012
岸和田市	岸和田市民センター	0.026	0.021	0.023	0.023	0.021	0.024	0.024	0.011	0.009	0.009	0.009	0.011	0.009	0.009	0.010
	岸和田市役所	-	-	-	(0.014)	0.012	0.011	(0.017)	0.019	0.022	0.021	0.016	0.008	0.006	0.006	0.008
高槻市	高槻市役所	0.028	0.021	0.023	0.023	0.023	0.027	0.029	0.023	0.011	0.010	0.010	0.012	0.013	0.014	0.015
富田林市	富田林市消防署	0.017	0.015	0.018	0.017	0.019	0.019	0.022	0.019	0.006	0.006	0.005	0.005	-	-	-
河内長野市	長野小学校	-	(0.016)	0.014	0.017	0.016	0.018	0.019	0.016	0.007	0.006	0.006	0.006	0.005	0.005	0.006
和泉市	国府小学校	0.027	0.022	0.022	0.024	0.023	0.024	0.018	0.011	0.010	0.009	0.009	0.008	0.008	0.008	0.009
藤井寺市	藤井寺市役所	-	(0.017)	0.020	0.021	0.021	0.024	0.024	0.021	0.011	0.008	0.009	0.009	0.009	0.009	0.010
泉南市	泉南市役所	-	-	0.019	0.022	0.021	0.020	0.023	0.020	0.009	0.009	0.008	0.009	0.007	0.007	0.007

一 酸化窒素濃度の推移（年平均値）

（単位：ppm）

所在地	測定局名	昭和														
		48	49	50	51	52	53	54	55	56	57	58	59	60	61	62
大阪市 東成区	国投大阪	0.038	0.038	0.041	0.041	0.035	0.036	0.031	0.036	0.031	0.031	0.026	0.025	0.028	0.033	0.032
	扇町中学校	-	0.046	0.035	0.035	0.031	0.041	0.034	0.030	0.029	0.026	0.025	0.023	0.025	0.029	0.030
北区	此花区役所	-	0.049	0.050	0.055	0.043	0.053	0.045	0.045	0.039	0.037	0.034	0.039	0.032	0.038	0.038
此花区	平尾小学校	-	0.038	0.034	0.037	0.032	0.039	0.032	0.031	0.031	0.023	0.021	0.023	0.022	0.025	0.028
大正区	淀中学校	-	0.040	0.038	0.032	0.026	0.033	0.029	0.030	0.034	0.030	0.019	0.020	0.020	0.023	0.026
西淀川区	淀川区役所	-	0.052	0.043	0.046	0.038	0.050	0.040	0.041	0.035	0.032	0.029	0.031	0.029	0.033	0.035
淀川区	勝山中学校	-	0.033	0.035	0.039	0.029	0.038	0.032	0.024	0.025	0.024	0.022	0.020	0.024	0.025	0.028
生野区	大宮中学校	-	0.054	0.045	0.044	0.037	0.040	0.037	0.034	0.037	0.029	0.027	0.024	0.026	0.027	0.031
旭区	豊野小学校	-	0.055	0.050	0.046	0.037	0.042	0.038	0.035	0.031	0.027	0.025	0.023	0.024	0.028	0.027
城東区	南楼中学校	-	0.048	0.046	0.048	0.040	0.042	0.034	0.035	0.036	0.030	0.026	0.031	0.029	0.029	0.033
住之江区	振福中学校	-	0.040	0.033	0.032	0.029	0.030	0.026	0.030	0.030	0.027	0.026	0.027	0.026	0.028	0.030
平野区	今宮中学校	-	0.057	0.061	0.059	0.044	0.046	0.038	0.036	0.036	0.032	0.030	0.031	0.026	0.032	0.034
西成区	掘江小学校	-	0.051	0.038	0.034	0.023	0.040	0.030	0.034	0.033	0.033	0.028	0.030	0.028	0.032	0.035
西区	府立大学	0.017	0.016	0.014	0.013	0.013	0.013	0.012	0.011	0.011	0.010	0.010	0.011	0.010	0.011	0.012
堺市	少林寺	-	-	0.043	0.046	0.037	0.045	0.038	0.035	0.032	0.026	0.024	0.029	0.025	0.030	0.029
	浜寺	-	-	0.017	0.018	0.011	0.019	0.017	0.015	0.016	0.016	0.018	0.021	0.016	0.018	0.020
	金岡	-	-	0.015	0.015	0.013	0.016	0.019	0.016	0.013	0.013	0.013	0.014	0.013	0.015	0.016
	三宝	-	-	0.029	0.028	0.024	0.026	0.020	0.023	0.024	0.021	0.020	0.024	0.020	0.020	0.024
	岩谷台	-	-	0.006	0.005	0.004	0.005	0.003	0.004	0.003	0.005	0.004	0.006	0.005	0.004	0.005
	野田	0.050	0.044	0.048	0.043	0.037	0.045	0.034	0.035	0.036	0.032	0.027	0.025	0.029	0.032	0.032
豊中市	千成	-	(0.044)	0.060	0.037	0.028	0.037	0.028	0.031	0.028	0.026	0.022	0.022	0.023	0.027	0.029
	吹田保健所	0.053	0.035	0.028	0.030	(0.035)	0.035	0.028	0.025	0.027	0.024	0.021	0.020	0.021	0.024	0.028
吹田市	吹田市西消防署	-	-	-	0.032	0.027	0.034	0.029	0.029	0.031	0.027	0.021	0.019	0.020	0.024	0.030
	吹田市西消防署 千里山出張所	-	0.043	0.035	0.042	0.035	0.040	0.031	0.031	-	-	-	-	-	-	-
	吹田市北消防署	-	-	-	-	-	-	0.020	0.021	0.021	0.022	0.020	0.020	0.019	0.022	0.025

一 酸化窒素濃度の推移（年平均値）

（単位：ppm）

所在地	測定局名	昭和															
		48	49	50	51	52	53	54	55	56	57	58	59	60	61	62	
泉大津市	泉大津保健所	0.021	0.019	0.017	0.018	0.016	0.016	0.015	0.015	0.015	0.013	0.013	0.016	0.014	0.015	0.017	
	泉大津市役所	-	-	-	-	-	-	-	0.011	0.010	0.009	0.009	0.012	0.011	0.012	0.012	
守口市	守口保健所	0.043	0.036	(0.038)	(0.037)	0.031	0.032	0.022	0.021	0.028	0.021	0.020	0.020	0.023	0.023	0.027	
	第一測定局（金田）	-	-	-	-	-	-	-	-	-	-	-	0.024	0.027	0.027	0.031	
	第二測定局（大目）	-	-	-	-	-	-	-	-	-	-	-	(0.040)	0.031	0.033		
枚方市	枚方市役所	0.034	0.027	0.017	(0.030)	0.020	0.021	0.018	0.019	0.019	0.018	0.017	0.015	0.016	0.020	0.022	
	玉仁公園	-	-	-	(0.012)	0.009	0.008	0.007	0.006	0.007	(0.009)	0.006	0.006	0.007	0.008	0.009	
	楠 塚	-	-	-	-	-	-	-	-	-	-	(0.018)	(0.021)	(0.012)	(0.022)	0.018	
八尾市	八尾保健所	0.035	0.034	(0.033)	0.033	0.020	0.029	0.022	0.021	0.021	0.020	0.018	0.021	0.020	0.022	0.025	
	志紀公園	-	-	-	-	-	-	-	-	-	-	-	-	(0.025)	0.017	0.020	
寝屋川市	寝屋川市役所	0.031	0.027	(0.027)	0.024	0.023	0.025	0.024	0.021	(0.030)	0.020	0.020	0.019	0.022	0.022	0.025	
	成 田	-	-	-	-	-	-	-	-	-	-	-	-	-	(0.024)	0.015	
松原市	大塚給食センター	-	-	-	-	-	-	-	-	-	(0.034)	0.017	0.022	0.017	0.017	0.019	
大東市	大東市役所	-	0.024	0.022	(0.017)	0.023	0.023	0.018	0.016	(0.020)	0.021	0.016	0.015	0.017	0.018	0.022	
門真市	門真市役所	-	-	-	-	-	-	-	0.025	0.026	0.021	0.022	0.025	0.021	0.024	0.029	
高石市	高石中学校	0.018	0.015	0.022	0.017	0.012	0.014	0.011	0.012	0.014	0.013	0.012	0.015	0.013	0.017	0.017	
	高石市公密監視センター	-	-	0.020	0.020	0.014	0.020	0.018	0.016	0.016	0.016	0.013	0.016	0.014	0.017	0.018	
	羽衣学園	-	-	0.016	0.021	0.014	0.016	0.012	0.012	0.014	0.014	0.011	0.014	0.012	0.014	0.015	
	高陽小学校	-	-	(0.012)	0.016	0.013	0.014	0.011	0.011	0.012	0.011	0.010	0.013	0.011	0.013	0.016	
	取石小学校	-	-	0.015	0.015	0.012	0.013	0.011	0.010	0.011	0.011	0.009	0.011	0.009	0.011	0.012	
東大阪市	東大阪市西保健所	0.036	0.037	0.037	0.045	0.041	0.032	0.024	0.023	0.023	0.021	0.020	0.021	0.019	0.022	0.026	
	東大阪市東支所	0.031	0.023	0.022	0.019	0.014	0.019	0.017	0.015	0.016	0.015	0.012	0.014	0.013	0.015	0.018	
交野市	交野市役所	-	-	-	-	-	-	-	-	0.014	(0.008)	(0.003)	0.008	0.007	0.009	0.010	
岸和田市	山辺南幼稚園	-	-	-	-	-	-	-	-	-	(0.005)	0.004	0.004	0.004	0.004	0.006	
池田市	池田市立南郷会館	-	-	-	-	-	-	-	-	-	0.006	0.005	0.006	0.007	0.008	0.009	

一 酸化窒素濃度の推移（年平均値）

（単位：ppm）

所在地	測定局名	昭和														
		48	49	50	51	52	53	54	55	56	57	58	59	60	61	62
池田市	池田市役所	-	0.014	0.013	0.012	0.015	0.011	0.010	0.010	0.010	-	-	-	-	-	-
高槻市	高槻南	-	-	-	-	-	-	-	-	-	-	-	-	0.017	0.016	0.021
貝塚市	貝塚市消防署	-	-	0.008	0.007	0.006	0.009	0.008	0.009	0.006	0.006	0.006	0.007	0.007	0.007	0.008
茨木市	茨木市役所	0.027	0.022	0.012	0.019	0.016	0.022	0.017	0.017	0.020	0.016	0.014	0.014	0.016	0.019	0.021
泉佐野市	泉佐野保健所	-	0.015	0.013	0.013	0.007	0.008	0.010	0.010	0.011	0.011	0.010	0.012	0.010	0.011	0.014
	泉佐野市役所	-	-	-	-	-	-	(0.007)	0.004	0.005	(0.004)	(0.004)	(0.003)	(0.005)	0.005	0.003
富田林市	富田林市役所	-	-	-	-	-	-	-	-	-	-	-	-	0.005	0.006	0.007
和泉市	石尾中学校	-	-	-	-	-	-	-	-	-	0.006	0.005	0.006	0.004	0.005	0.004
	幸小学校	-	-	-	-	-	0.009	0.007	0.008	0.008	0.009	0.008	0.009	0.009	0.007	0.010
柏原市	府立修徳学校	-	-	(0.004)	0.003	0.005	0.006	0.005	0.004	0.004	(0.007)	0.005	0.006	0.006	0.006	0.007
島本町	島本町役場	-	-	-	(0.031)	0.028	0.029	0.030	0.028	0.033	0.028	0.026	0.028	0.029	0.031	0.034
熊取町	熊取町役場	-	-	-	-	-	0.005	0.004	0.004	0.004	0.003	0.003	0.004	(0.003)	(0.003)	0.003
岬町	役場	-	-	0.011	0.009	0.010	0.010	0.008	0.008	0.009	0.009	0.008	0.011	0.009	0.010	0.011
	幸子	-	-	0.006	0.006	0.005	0.006	0.004	0.005	0.005	0.004	0.004	0.006	0.004	0.004	0.005
	淡輪	-	-	-	-	0.002	0.003	0.002	0.003	0.003	0.003	0.003	0.004	0.003	0.003	0.004
	深日	-	-	-	-	0.008	0.009	0.008	0.008	0.007	0.008	0.008	0.011	0.008	0.009	0.009
	多奈川	-	-	-	-	0.002	0.003	0.002	0.004	0.003	0.003	0.003	0.004	0.003	0.003	0.004
	小島	-	-	-	-	0.002	0.002	0.002	0.002	0.003	0.004	0.003	0.005	0.004	0.004	0.005
	東畑	-	-	-	-	0.002	0.003	0.003	0.002	0.002	0.002	0.002	0.003	0.002	0.002	0.003
	西畑	-	-	-	-	0.002	0.002	0.002	0.002	0.002	0.002	0.002	0.003	0.002	0.002	0.003
大阪市 東区	淀屋橋	0.143	0.144	0.153	(0.204)	0.190	0.114	0.092	0.091	(0.075)	0.087	0.088	0.082	0.080	0.091	0.096
北区	梅田新道	-	0.148	0.120	0.120	0.111	0.136	0.100	0.094	0.092	0.071	0.059	0.056	0.059	0.061	0.064
西淀川区	出来島小学校	-	0.078	0.081	0.124	0.096	0.112	0.135	0.137	0.116	0.127	0.111	0.107	0.117	0.112	0.117
住之江区	北粉浜小学校	-	0.142	0.134	0.157	0.122	0.131	0.120	0.117	0.106	0.091	0.093	0.082	0.086	0.082	0.093
東住吉区	抗全町交差点	-	0.128	0.131	0.135	0.113	0.140	0.109	0.115	0.118	0.104	0.090	0.106	0.096	0.108	0.097

一酸化窒素濃度の推移（年平均値）

（単位：ppm）

所在地	測定局名	昭和	48	49	50	51	52	53	54	55	56	57	58	59	60	61	62
大阪市 旭区	新森小路小学校	-	0.140	0.123	0.133	0.113	0.151	0.140	0.139	0.132	0.107	0.099	0.098	0.105	0.103	0.117	
福島区	海老江西小学校	-	0.160	0.134	0.168	0.124	0.160	0.165	0.152	0.136	0.125	0.123	0.110	0.123	0.117	0.138	
東成区	今里交差点	-	0.105	0.121	0.112	0.101	0.132	0.136	0.112	0.114	0.108	0.105	0.083	0.102	0.102	0.110	
鶴見区	茨田中学校	-	-	-	-	-	-	(0.212)	0.141	0.150	0.101	0.104	0.093	0.093	0.103	0.108	
住之江区	住之江交差点	-	-	-	-	-	-	0.133	0.109	0.104	0.105	0.099	0.091	0.095	0.094	0.098	
東淀川区	上新庄交差点	-	-	-	-	-	-	-	-	0.095	0.085	0.086	0.072	0.069	0.074	0.088	
住吉区	長居小学校	-	-	-	-	-	-	-	0.114	0.111	0.097	0.087	0.095	0.095	0.098	0.098	
堺市	市役所	-	-	0.062	0.102	0.065	0.088	0.088	0.073	0.076	0.066	0.059	0.063	0.060	0.056	0.063	
	第2飯和（土居川公園）	-	-	0.078	0.062	0.059	0.075	0.054	(0.055)	0.061	0.057	0.052	0.053	0.046	0.054	0.052	
	中島黒土	-	-	-	-	-	-	-	-	-	-	-	-	-	0.075	0.087	
豊中市	豊中市役所	0.086	0.078	0.079	0.079	-	0.055	(0.039)	(0.062)	0.050	0.051	0.044	0.044	0.045	0.048	0.051	
	千里	-	0.052	0.044	0.046	0.048	0.071	0.062	0.059	0.056	0.046	0.036	0.038	0.039	0.043	0.046	
吹田市	寿町	-	-	-	-	-	-	-	-	(0.066)	0.059	0.049	(0.041)	-	-	-	
	泉町	-	-	-	-	-	-	-	-	-	-	-	0.083	0.060	0.067	0.084	
守口市	淀川工業高校	0.227	0.163	0.142	0.159	0.145	0.104	0.115	0.110	0.117	0.112	0.114	0.109	0.113	0.123	0.135	
枚方市	招掘	-	-	-	-	-	-	-	-	-	-	-	-	-	-	0.100	
八尾市	八尾市立病院	0.145	0.137	0.133	0.120	0.093	0.102	0.095	0.092	0.106	0.100	0.092	0.100	0.095	0.103	0.110	
松原市	松原市役所	0.068	0.063	0.057	0.059	0.042	0.038	0.036	0.041	0.056	0.056	0.052	0.049	0.054	0.052	0.057	
摂津市	摂津市役所	0.090	0.062	0.063	0.080	0.055	0.059	0.056	0.071	0.066	0.067	0.066	0.056	0.062	0.066	0.068	
東大阪市	東大阪市公習監視センター	-	-	-	0.065	0.050	0.063	0.069	0.050	0.046	0.042	0.037	0.038	0.033	0.035	0.044	
岸和田市	泉南府民センター	0.039	0.054	0.045	0.049	(0.039)	0.027	0.028	0.029	0.032	0.024	0.033	0.034	0.034	0.036	0.039	
	岸和田市役所	-	-	-	-	-	0.020	(0.020)	0.024	0.024	0.024	0.018	0.017	0.016	0.018	0.017	
高槻市	高槻市役所	0.090	0.083	0.065	0.088	0.074	0.069	0.075	(0.068)	(0.110)	0.088	0.085	0.094	0.090	0.103	0.107	
富田林市	富田林市消防署	0.060	0.059	0.034	0.034	0.032	0.029	0.032	0.030	(0.014)	(0.026)	0.019	0.018	-	-	-	
河内長野市	長野小学校	-	0.024	0.019	0.016	0.023	0.025	0.026	0.023	0.025	0.027	0.024	0.027	0.024	0.027	0.031	

一酸化窒素濃度の推移（年平均値）

（単位：ppm）

所在地	測定局名	昭和	48	49	50	51	52	53	54	55	56	57	58	59	60	61	62
和泉市	国府小学校		0.111	0.135	0.113	0.105	0.102	0.084	0.050	0.069	0.058	0.044	0.044	0.043	0.032	0.037	0.043
藤井寺市	藤井寺市役所		-	0.047	0.031	0.036	0.033	0.034	0.032	0.032	0.033	0.031	0.031	0.034	0.033	0.036	0.036
泉南市	泉南市役所		-	-	(0.012)	0.010	0.011	0.011	0.011	0.010	0.011	0.011	0.009	0.012	0.010	0.012	0.015

二酸化窒素濃度の推移（年平均値）

（単位：ppm）

所在地	測定局名	昭和														
		48	49	50	51	52	53	54	55	56	57	58	59	60	61	62
大阪市 東成区	国技大阪	0.037	0.038	0.038	0.039	0.035	0.031	0.030	0.033	0.032	0.032	0.029	0.031	0.032	0.033	0.033
	岸町中学校	-	(0.037)	0.039	0.037	0.035	0.037	0.038	0.040	0.038	0.038	0.035	0.032	0.033	0.034	0.039
北区	此花区役所	-	0.034	0.035	0.037	0.035	0.038	0.041	0.040	0.036	0.037	0.033	0.038	0.034	0.035	0.036
此花区	翠尾小学校	-	0.039	0.036	0.038	0.034	0.038	0.036	0.037	0.035	0.035	0.033	0.035	0.033	0.034	0.036
	淀中学校	-	0.046	0.041	0.040	0.034	0.034	0.032	0.035	0.034	0.034	0.031	0.032	0.033	0.033	0.032
西淀川区	淀川区役所	-	0.043	0.043	0.042	0.042	0.041	0.039	0.039	0.034	0.038	0.037	0.037	0.034	0.035	0.039
淀川区	勝山中学校	-	0.034	0.033	0.030	0.026	0.033	0.033	0.030	0.033	0.029	0.028	0.024	0.032	0.032	0.034
生野区	大宮中学校	-	0.041	0.040	0.040	0.036	0.034	0.034	0.037	0.034	0.035	0.032	0.030	0.031	0.031	0.034
旭区	聖賢小学校	-	0.052	0.050	0.047	0.040	0.041	0.040	0.035	0.034	0.034	0.033	0.032	0.034	0.035	0.034
城東区	南稜中学校	-	0.036	0.035	0.036	0.032	0.031	0.036	0.041	0.038	0.036	0.035	0.038	0.037	0.035	0.039
住之江区	摂陽中学校	-	(0.037)	0.031	0.036	0.028	0.030	0.035	0.038	0.036	0.033	0.032	0.034	0.033	0.032	0.034
平野区	今宮中学校	-	0.051	0.048	0.052	0.042	0.041	0.040	0.040	0.039	0.037	0.036	0.036	0.038	0.036	0.038
西成区	堀江小学校	-	0.041	0.039	0.035	0.031	0.037	0.039	0.039	0.038	0.039	0.035	0.038	0.036	0.038	0.041
堺市	府立大学	0.027	0.028	0.025	0.020	(0.022)	0.024	0.025	0.023	0.023	0.025	0.022	0.022	0.020	0.024	0.026
	少林寺	-	0.038	0.034	0.033	0.033	0.035	0.033	0.033	0.031	0.029	0.027	0.027	0.030	0.030	0.030
	徳寺	-	0.028	0.023	0.026	0.025	0.028	0.033	0.027	0.027	0.029	0.030	0.030	0.027	0.026	0.029
	金岡	-	0.028	0.025	0.023	0.025	0.026	0.027	0.025	0.023	0.026	0.023	0.024	0.025	0.025	0.027
	三宝	-	0.032	0.029	0.028	0.028	0.033	0.033	0.031	0.033	0.030	0.029	0.027	0.029	0.028	0.031
	若松台	-	0.017	0.016	0.017	0.016	0.016	0.009	0.012	0.013	0.014	0.013	0.014	0.015	0.016	0.016
豊中市	野田	0.036	0.037	0.032	0.032	0.037	0.036	0.031	0.030	0.027	0.030	0.030	0.027	0.024	0.028	0.030
	千成	-	(0.034)	0.040	0.033	0.033	0.036	0.035	0.035	0.031	0.029	0.027	0.025	0.026	0.027	0.031
吹田市	吹田保健所	0.040	0.036	0.031	0.031	(0.033)	0.031	0.029	0.025	0.029	0.027	0.025	0.025	0.027	0.029	0.031
	吹田市西消防署	-	-	-	0.022	0.031	0.032	0.032	0.031	0.032	0.029	0.026	0.026	0.028	0.028	0.030
	吹田市西消防署 千里山出張所	-	0.031	0.029	0.030	0.027	0.028	0.028	0.029	-	-	-	-	-	-	-
	吹田市北消防署	-	-	-	-	-	-	0.022	0.023	0.022	0.023	0.019	0.019	0.023	0.021	0.023

二酸化窒素濃度の推移（年平均値）

（単位：ppm）

所在地	測定局名	昭和 48	49	50	51	52	53	54	55	56	57	58	59	60	61	62
泉大津市	泉大津保健所	0.033	0.027	0.028	0.028	0.026	0.026	0.022	0.024	0.025	0.023	0.022	0.026	0.025	0.026	0.028
	泉大津市役所	-	-	-	-	-	-	-	0.022	0.021	0.019	0.018	0.021	0.018	0.025	0.025
守口市	守口保健所	0.036	0.032	0.033	(0.036)	0.030	0.027	0.022	0.027	0.029	0.031	0.028	0.028	0.030	0.028	0.032
	第一測定局（金田）	-	-	-	-	-	-	-	-	-	-	-	0.021	0.025	0.026	0.028
	第二測定局（大日）	-	-	-	-	-	-	-	-	-	-	-	-	(0.032)	0.029	0.029
枚方市	枚方市役所	0.034	0.028	0.025	0.028	(0.026)	0.026	0.021	0.024	0.023	0.025	0.024	0.025	0.026	0.027	0.027
	王仁公園	-	-	-	(0.022)	0.023	0.014	0.018	0.018	0.017	0.017	0.015	0.016	0.017	0.016	0.019
	楠葉	-	-	-	-	-	-	-	-	-	-	0.025	(0.026)	(0.020)	(0.023)	0.023
八尾市	八尾保健所	0.034	0.031	0.028	0.029	0.026	0.024	0.025	0.026	0.025	0.029	0.028	0.028	0.028	0.028	0.030
	志紀公園	-	-	-	-	-	-	-	-	-	-	-	-	(0.024)	0.022	0.027
寝屋川市	寝屋川市役所	0.027	0.028	0.027	0.025	0.024	0.023	0.022	0.023	0.022	0.023	0.023	0.023	0.026	0.025	0.027
	成田	-	-	-	-	-	-	-	-	-	-	-	-	-	(0.026)	0.022
松原市	大塚給食センター	-	-	-	-	-	-	-	-	-	(0.032)	0.025	0.027	0.026	0.026	0.027
大東市	大東市役所	-	0.027	0.026	0.027	0.027	0.023	0.019	0.022	0.023	0.024	0.022	0.021	0.023	0.024	0.027
門真市	門真市役所	-	-	-	-	-	-	-	0.029	0.027	0.027	0.026	0.027	0.026	0.025	0.031
高石市	高石中学校	0.026	0.023	0.025	0.025	0.019	0.018	0.018	0.022	0.021	0.024	0.023	0.026	0.023	0.027	0.028
	高石市公営監視センター	-	0.029	0.029	0.031	0.031	0.024	0.024	0.024	0.024	0.024	0.019	0.020	0.019	0.023	0.024
	羽衣学園	-	0.029	0.027	0.027	0.029	0.025	0.023	0.021	0.021	0.022	0.021	0.021	0.020	0.022	0.024
	高陽小学校	-	0.024	0.027	0.027	0.030	0.031	0.023	0.023	0.022	0.021	0.020	0.023	0.020	0.021	0.024
	取石小学校	-	0.026	0.026	0.024	0.022	0.022	0.021	0.020	0.021	0.021	0.019	0.021	0.019	0.020	0.022
東大阪市	東大阪市西保健所	0.032	0.034	0.025	0.031	0.023	0.026	0.029	0.030	0.026	0.026	0.029	0.028	0.027	0.030	0.032
	東大阪市東支所	0.034	0.027	0.025	0.025	0.023	0.023	0.024	0.023	0.023	0.023	0.020	0.022	0.021	0.022	0.025
交野市	交野市役所	-	-	-	-	-	-	-	-	0.017	(0.021)	(0.015)	0.017	0.016	0.016	0.018
岸和田市	山鹿南幼稚園	-	-	-	-	-	-	-	-	-	(0.013)	0.012	0.013	0.011	0.012	0.016
池田市	池田市立南観音会館	-	-	-	-	-	-	-	-	-	0.015	0.013	0.014	0.015	0.015	0.016

二酸化窒素濃度の推移（年平均値）

（単位：ppm）

所在地	測定局名	昭和	48	49	50	51	52	53	54	55	56	57	58	59	60	61	62
池田市	池田市役所	-	0.020	0.019	0.020	0.018	0.020	0.018	0.020	0.020	-	-	-	-	-	-	-
高槻市	高槻南	-	-	-	-	-	-	-	-	-	-	-	-	-	0.021	0.020	0.024
貝塚市	貝塚市清砂署	-	-	0.019	0.021	0.019	0.017	0.015	0.019	0.016	0.017	0.016	0.018	0.016	0.017	0.019	
茨木市	茨木市役所	0.032	0.030	0.021	(0.028)	0.022	0.020	0.021	0.024	0.026	0.026	0.023	0.023	0.024	0.026	0.027	
泉佐野市	泉佐野保健所	-	0.025	0.026	0.025	0.023	0.020	0.020	0.018	0.018	0.018	0.018	0.020	0.018	0.020	0.023	
	泉佐野市役所	-	-	-	-	-	-	(0.016)	0.015	0.016	(0.016)	(0.010)	(0.015)	(0.013)	0.015	0.024	
富田林市	富田林市役所	-	-	-	-	-	-	-	-	-	-	-	-	-	0.014	0.014	0.016
和泉市	石尾中学校	-	-	-	-	-	-	-	-	-	0.013	0.013	0.013	0.013	0.011	0.015	
	幸小学校	-	-	-	-	(0.016)	0.019	0.022	0.023	0.019	0.019	0.020	0.023	0.021	0.019	0.016	
柏原市	府立修徳学院	-	-	0.014	0.014	0.013	0.011	0.013	0.016	0.014	(0.018)	0.014	0.014	0.016	0.015	0.018	
島本町	島本町役場	-	-	-	(0.015)	0.014	0.021	0.023	0.024	0.021	0.021	0.019	0.022	0.021	0.023	0.025	
鹿取町	鹿取町役場	-	-	-	-	0.016	0.011	0.011	0.013	0.013	0.011	0.012	0.013	0.010	0.016	0.011	
岬町	役場	-	0.012	0.015	0.015	0.013	0.017	0.013	0.016	0.016	0.016	0.013	0.016	0.014	0.016	0.018	
	芥子	-	0.012	0.011	0.011	0.008	0.010	0.010	0.011	0.011	0.010	0.010	0.010	0.009	0.010	0.012	
	猿橋	-	-	-	-	0.011	0.010	0.010	0.012	0.013	0.011	0.010	0.012	0.010	0.011	0.012	
	添日	-	-	-	-	0.014	0.014	0.012	0.013	0.013	0.013	0.012	0.014	0.012	0.014	0.015	
	多奈川	-	-	-	-	0.009	0.010	0.009	0.011	0.010	0.010	0.009	0.010	0.008	0.010	0.011	
	小島	-	-	-	-	0.009	0.010	0.010	0.012	0.011	0.011	0.009	0.012	0.010	0.011	0.012	
	東畑	-	-	-	-	0.007	0.008	0.008	0.008	0.007	0.007	0.007	0.008	0.007	0.008	0.009	
	西畑	-	-	-	-	0.007	0.008	0.006	0.008	0.007	0.007	0.007	0.008	0.007	0.008	0.008	
大阪市東区	淀屋橋	0.049	0.058	0.048	(0.054)	0.058	0.044	0.048	0.053	(0.046)	0.041	0.042	0.042	0.042	0.045	0.047	
北区	梅田新道	-	0.052	0.047	0.050	0.053	0.053	0.050	0.052	0.048	0.048	0.044	0.042	0.044	0.046	0.048	
西淀川区	出来島小学校	-	0.037	0.039	0.044	0.036	0.042	0.051	0.050	0.046	0.056	0.048	0.051	0.053	0.054	0.050	
住之江区	北粉浜小学校	-	0.047	0.045	0.051	0.055	0.057	0.053	0.055	0.054	0.055	0.053	0.044	0.046	0.045	0.053	
東住吉区	杭全町交差点	-	0.044	0.042	0.045	0.048	0.056	0.050	0.053	0.051	0.048	0.047	0.042	0.048	0.052	0.052	

二酸化窒素濃度の推移（年平均値）

（単位：ppm）

所在地	測定局名	昭和														
		48	49	50	51	52	53	54	55	56	57	58	59	60	61	62
大阪市 旭区	新森小路小学校	-	0.048	0.049	0.050	0.047	0.048	0.048	0.053	0.050	0.042	0.041	0.045	0.048	0.048	0.049
	海老江西小学校	-	0.038	(0.040)	0.045	0.046	0.049	0.053	0.055	0.051	0.051	0.051	0.051	0.052	0.051	0.056
東成区	今里交差点	-	0.033	0.045	0.045	0.039	0.053	0.059	0.056	0.055	0.054	0.057	0.052	0.051	0.052	0.056
鶴見区	炭田中学校	-	-	-	-	-	-	(0.053)	0.051	0.055	0.050	0.045	0.047	0.049	0.050	0.052
住之江区	住之江交差点	-	-	-	-	-	-	0.055	0.056	0.050	0.053	0.046	0.048	0.047	0.047	0.049
東淀川区	上新庄交差点	-	-	-	-	-	-	-	-	0.052	0.048	0.047	0.044	0.043	0.044	0.049
住吉区	長尾小学校	-	-	-	-	-	-	-	0.051	0.048	0.046	0.047	0.048	0.050	0.050	0.052
堺市	市役所	-	-	0.021	0.035	0.034	0.045	0.047	0.043	0.043	0.043	0.039	0.037	0.042	0.039	0.042
	第2阪和（土居川公園）	-	-	(0.032)	0.030	0.034	0.039	0.028	(0.033)	0.035	0.035	0.033	0.033	0.032	0.035	0.035
	中塚黒土	-	-	-	-	-	-	-	-	-	-	-	-	-	0.034	0.035
豊中市	豊中市役所	0.039	0.037	0.041	0.040	0.034	0.030	0.026	(0.033)	0.031	0.031	0.029	0.030	0.032	0.034	0.033
	千里	-	0.028	0.025	0.024	0.028	0.031	0.035	0.034	0.032	0.030	0.028	0.026	0.024	0.026	0.032
吹田市	寿町	-	-	-	-	-	-	-	-	(0.032)	0.033	0.033	(0.034)	-	-	-
	泉町	-	-	-	-	-	-	-	-	-	-	-	0.035	0.040	0.041	0.043
守口市	淀川工業高校	0.060	0.049	0.044	0.049	(0.044)	0.040	0.040	0.041	0.044	0.043	0.042	0.043	0.044	0.045	0.048
枚方市	招提	-	-	-	-	-	-	-	-	-	-	-	-	-	-	0.035
八尾市	八尾市立病院	0.042	0.041	0.043	0.036	0.043	0.040	0.045	0.044	0.041	0.040	0.039	0.041	0.040	0.045	0.048
松原市	松原市役所	0.026	0.030	0.032	0.037	0.025	0.025	0.028	0.027	0.032	0.030	0.029	0.031	0.031	0.033	0.037
摂津市	摂津市役所	0.041	0.037	0.034	0.036	(0.032)	0.026	0.019	0.030	0.035	0.036	0.034	0.034	0.036	0.036	0.038
東大阪市	東大阪市公害監視センター	-	-	-	0.029	0.029	0.027	0.028	0.026	0.026	0.026	0.026	0.020	0.022	0.023	0.029
岸和田市	泉南府民センター	0.030	0.036	0.035	0.039	0.028	0.021	0.019	0.028	0.026	0.031	0.030	0.033	0.031	0.032	0.034
	岸和田市役所	-	-	-	-	-	(0.017)	(0.025)	0.038	0.033	0.034	0.023	0.027	0.023	0.021	0.023
高槻市	高槻市役所	0.043	0.042	0.035	0.039	0.028	0.029	0.032	(0.032)	0.035	0.038	0.034	0.039	0.038	0.039	0.042
富田林市	富田林市消防署	0.029	0.026	0.020	0.017	0.019	0.020	0.022	0.023	0.017	(0.022)	0.019	0.020	-	-	-
河内長野市	長野小学校	-	0.023	0.021	0.022	0.020	0.018	0.019	0.021	0.020	(0.021)	0.019	0.020	0.020	0.021	0.024

二酸化窒素濃度の推移（年平均値）

（単位：ppm）

所在地	測定局名	昭和	48	49	50	51	52	53	54	55	56	57	58	59	60	61	62
和泉市	團府小学校		0.040	0.041	0.041	0.037	0.028	0.028	0.032	0.037	0.034	0.031	0.030	0.029	0.031	0.032	0.035
藤井寺市	藤井寺市役所		-	0.035	0.027	0.029	0.030	0.025	0.027	0.025	0.022	0.026	0.027	0.029	0.029	0.032	0.033
泉南市	泉南市役所		-	-	(0.015)	0.019	0.016	0.019	0.020	0.018	0.017	0.019	0.019	0.020	0.018	0.020	0.021

二酸化窒素濃度の推移（日平均値の年間98％値）

（単位：ppm）

所在地	測定局名	昭和															
		48	49	50	51	52	53	54	55	56	57	58	59	60	61	62	
大阪市 東成区	国設大阪	0.071	0.070	0.066	0.073	0.061	0.054	0.053	0.056	0.054	0.055	0.049	0.055	0.059	0.058	0.062	
北区	扇町中学校	-	0.072	0.064	0.056	0.057	0.068	0.062	0.064	0.070	0.063	0.059	0.057	0.057	0.063	0.072	
此花区	此花区役所	-	0.066	0.063	0.063	0.056	0.074	0.073	0.066	0.065	0.060	0.060	0.066	0.058	0.060	0.066	
大正区	平尾小学校	-	0.064	0.063	0.067	0.059	0.083	0.068	0.062	0.062	0.063	0.059	0.062	0.063	0.064	0.068	
西淀川区	淀中学校	-	0.082	0.071	0.073	0.055	0.069	0.057	0.058	0.060	0.054	0.052	0.059	0.056	0.059	0.060	
淀川区	淀川区役所	-	0.066	0.059	0.063	0.065	0.071	0.064	0.062	0.057	0.061	0.063	0.068	0.056	0.058	0.069	
生野区	駒山中学校	-	0.058	0.063	0.051	0.050	0.070	0.057	0.054	0.059	0.051	0.051	0.050	0.058	0.058	0.066	
旭区	大宮中学校	-	0.071	0.072	0.065	0.057	0.057	0.060	0.058	0.054	0.057	0.053	0.054	0.056	0.057	0.064	
城東区	豊野小学校	-	0.083	0.076	0.076	0.062	0.073	0.068	0.059	0.059	0.056	0.059	0.059	0.059	0.064	0.065	
住之江区	南陵中学校	-	0.062	0.065	0.066	0.058	0.059	0.062	0.070	0.068	0.061	0.061	0.068	0.069	0.062	0.070	
平野区	摂陽中学校	-	0.081	0.058	0.059	0.054	0.059	0.065	0.063	0.062	0.057	0.054	0.058	0.060	0.061	0.060	
西成区	今宮中学校	-	0.081	0.080	0.090	0.076	0.074	0.068	0.066	0.065	0.058	0.059	0.063	0.067	0.060	0.069	
西区	堀江小学校	-	-	0.063	0.058	0.050	0.081	0.074	0.067	0.066	0.063	0.059	0.070	0.063	0.062	0.073	
堺市	府立大学	0.055	0.055	0.045	0.036	(0.041)	0.048	0.044	0.041	0.051	0.045	0.042	0.042	0.043	0.046	0.050	
	少林寺	-	0.067	0.061	0.058	0.056	0.063	0.064	0.057	0.056	0.049	0.047	0.054	0.054	0.053	0.055	
	浜寺	-	0.054	0.040	0.053	0.050	0.061	0.068	0.048	0.054	0.055	0.056	0.054	0.050	0.048	0.051	
	金剛	-	0.049	0.048	0.043	0.051	0.047	0.046	0.045	0.047	0.045	0.044	0.046	0.049	0.048	0.051	
	三宝	-	0.063	0.060	0.054	0.053	0.065	0.058	0.061	0.060	0.052	0.050	0.047	0.052	0.048	0.056	
	若松台	-	0.038	0.034	0.037	0.031	0.037	0.026	0.031	0.033	0.031	0.031	0.037	0.035	0.035	0.038	
豊中市	野田	(0.071)	0.060	0.054	0.053	0.058	0.060	0.053	0.048	0.049	0.050	0.051	0.050	0.048	0.054	0.056	
	千成	-	(0.069)	0.077	0.059	0.057	0.068	0.056	0.061	0.058	0.053	0.049	0.052	0.049	0.056	0.060	
吹田市	吹田保健所	0.076	0.066	0.062	0.057	(0.054)	0.055	0.049	0.051	0.055	0.048	0.045	0.049	0.049	0.053	0.064	
	吹田市西消防署	-	-	-	0.046	0.052	0.059	0.059	0.054	0.061	0.053	0.048	0.052	0.051	0.057	0.060	
	吹田市西消防署 千里山出張所	-	0.069	0.058	0.051	0.048	0.050	0.056	0.052	-	-	-	-	-	-	-	
	吹田市北消防署	-	-	-	-	-	-	0.047	0.055	0.050	0.047	0.037	0.049	0.047	0.048	0.048	

二酸化窒素濃度の推移（日平均値の年間98%値）

(単位：ppm)

所在地	測定局名	昭和															
		48	49	50	51	52	53	54	55	56	57	58	59	60	61	62	
泉大津市	泉大津保健所	0.091	0.046	0.053	0.053	0.050	0.050	0.043	0.053	0.047	0.045	0.043	0.049	0.047	0.047	0.054	
	泉大津市役所	-	-	-	-	-	-	-	0.044	0.043	0.040	0.039	0.041	0.038	0.057	0.053	
守口市	守口保健所	0.067	0.058	0.068	(0.073)	0.052	0.046	0.038	0.051	0.058	0.055	0.049	0.054	0.054	0.054	0.064	
	第一測定局(金田)	-	-	-	-	-	-	-	-	-	-	-	0.044	0.049	0.049	0.056	
枚方市	第二測定局(大目)	-	-	-	-	-	-	-	-	-	-	-	-	(0.051)	0.053	0.060	
	枚方市役所	-	0.050	0.051	0.049	(0.052)	0.049	0.041	0.053	0.042	0.044	0.042	0.050	0.044	0.051	0.053	
八尾市	五仁公園	-	-	-	(0.032)	0.029	0.033	0.037	0.035	0.036	0.036	0.030	0.036	0.035	0.039	0.044	
	楠葉	-	-	-	-	-	-	-	-	-	-	0.043	(0.050)	(0.035)	(0.042)	0.045	
八尾市	八尾保健所	0.064	0.057	0.051	0.058	0.051	0.041	0.050	0.048	0.052	0.049	0.047	0.052	0.055	0.051	0.058	
	志紀公園	-	-	-	-	-	-	-	-	-	-	-	-	(0.048)	0.047	0.056	
寝屋川市	寝屋川市役所	0.048	0.051	0.051	0.046	0.044	0.051	0.044	0.041	0.043	0.044	0.040	0.044	0.047	0.050	0.056	
	成田	-	-	-	-	-	-	-	-	-	-	-	-	-	(0.048)	0.050	
枚原市	大塚給食センター	-	-	-	-	-	-	-	-	-	(0.069)	0.043	0.052	0.050	0.047	0.050	
大東市	大東市役所	-	0.056	0.053	0.048	0.051	0.049	0.043	0.046	0.049	0.048	0.041	0.046	0.045	0.049	0.058	
門真市	門真市役所	-	-	-	-	-	-	-	0.050	0.052	0.049	0.045	0.058	0.050	0.052	0.066	
高石市	高石中学校	0.049	0.045	0.048	0.043	0.040	0.038	0.043	0.045	0.048	0.043	0.045	0.049	0.047	0.048	0.058	
	高石市公害監視センター	-	0.054	0.060	0.059	0.058	0.046	0.043	0.047	0.045	0.046	0.037	0.038	0.038	0.044	0.051	
	羽衣学園	-	0.054	0.050	0.052	0.052	0.047	0.044	0.043	0.044	0.045	0.040	0.043	0.041	0.042	0.051	
	高陽小学校	-	0.046	0.047	0.049	0.056	0.063	0.045	0.046	0.044	0.041	0.041	0.045	0.043	0.041	0.051	
東大阪市	取石小学校	-	0.046	0.053	0.049	0.051	0.054	0.044	0.040	0.041	0.039	0.038	0.042	0.041	0.040	0.046	
	東大阪市西保健所	0.065	0.072	0.051	0.065	0.042	0.052	0.057	0.053	0.055	0.050	0.054	0.058	0.053	0.059	0.066	
交野市	東大阪市東支所	0.071	0.051	0.047	0.052	0.047	0.054	0.049	0.048	0.047	0.049	0.041	0.051	0.048	0.051	0.055	
	交野市役所	-	-	-	-	-	-	-	-	0.036	(0.049)	(0.031)	0.038	0.035	0.039	0.044	
岸和田市	山直南幼稚園	-	-	-	-	-	-	-	-	-	(0.030)	0.027	0.031	0.030	0.029	0.037	
池田市	池田市立南郷会館	-	-	-	-	-	-	-	-	-	0.039	0.034	0.038	0.038	0.042	0.046	

二酸化窒素濃度の推移（日平均値の年間98％値）

（単位：ppm）

所在地	測定局名	昭和														
		48	49	50	51	52	53	54	55	56	57	58	59	60	61	62
池田市	池田市役所	-	0.036	0.043	0.040	0.034	0.038	0.035	0.042	0.042	-	-	-	-	-	-
高槻市	高槻南	-	-	-	-	-	-	-	-	-	-	-	-	0.039	0.043	0.055
貝塚市	貝塚市消防署	-	-	0.042	0.046	0.041	0.041	0.038	0.039	0.038	0.036	0.036	0.041	0.035	0.033	0.040
茨木市	茨木市役所	0.070	0.058	0.047	(0.054)	0.042	0.038	0.042	0.050	0.058	0.048	0.041	0.046	0.045	0.053	0.055
泉佐野市	泉佐野保健所	-	0.052	0.052	0.044	0.046	0.043	0.038	0.036	0.040	0.039	0.036	0.046	0.039	0.038	0.045
	泉佐野市役所	-	-	-	-	-	-	(0.034)	0.035	0.032	(0.028)	(0.022)	(0.025)	(0.031)	0.032	0.053
富田林市	富田林市役所	-	-	-	-	-	-	-	-	-	-	-	-	0.030	0.030	0.035
和泉市	石尾中学校	-	-	-	-	-	-	-	-	-	0.030	0.027	0.029	0.028	0.024	0.032
	常小学校	-	-	-	-	(0.032)	0.041	0.042	0.045	0.043	0.042	0.042	0.048	0.046	0.037	0.032
柏原市	府立徳徳学院	-	-	0.034	0.027	0.024	0.026	0.027	0.032	0.031	(0.032)	0.025	0.031	0.032	0.031	0.037
島本町	島本町役場	-	-	-	(0.049)	0.040	0.038	0.043	0.046	0.041	0.037	0.036	0.043	0.038	0.043	0.048
熊取町	熊取町役場	-	-	-	-	0.033	0.028	0.025	0.031	0.029	0.027	0.027	0.029	0.022	0.040	0.031
堺市	役場	-	0.029	0.034	0.031	0.029	0.039	0.035	0.038	0.036	0.035	0.028	0.037	0.031	0.036	0.038
	孝子	-	0.028	0.024	0.025	0.021	0.024	0.026	0.029	0.025	0.024	0.024	0.030	0.021	0.023	0.029
	淡輪	-	-	-	-	0.031	0.034	0.028	0.039	0.035	0.031	0.027	0.034	0.027	0.031	0.034
	深日	-	-	-	-	0.034	0.034	0.030	0.032	0.032	0.034	0.032	0.036	0.028	0.035	0.035
	多奈川	-	-	-	-	0.028	0.027	0.024	0.035	0.032	0.027	0.025	0.032	0.026	0.027	0.034
	小島	-	-	-	-	0.029	0.033	0.031	0.039	0.033	0.031	0.028	0.033	0.028	0.030	0.035
	東堀	-	-	-	-	0.019	0.023	0.022	0.025	0.020	0.022	0.022	0.028	0.021	0.022	0.029
	西堀	-	-	-	-	0.022	0.023	0.020	0.022	0.021	0.021	0.023	0.026	0.019	0.022	0.024
大阪市東区	淀屋橋	0.086	0.100	0.095	(0.102)	0.094	0.076	0.076	0.084	(0.073)	0.064	0.063	0.064	0.063	0.066	0.073
北区	榑田新道	-	-	0.077	0.079	0.078	0.085	0.079	0.078	0.077	0.074	0.068	0.067	0.069	0.069	0.078
西淀川区	出来島小学校	-	-	0.062	0.069	0.062	0.084	0.082	0.078	0.078	0.088	0.073	0.082	0.081	0.079	0.082
住之江区	北粉浜小学校	-	-	0.072	0.075	0.079	0.085	0.085	0.083	0.081	0.080	0.080	0.071	0.070	0.068	0.084
東住吉区	杭全町交差点	-	-	0.072	0.070	0.073	0.088	0.080	0.088	0.080	0.073	0.071	0.066	0.075	0.079	0.083

二酸化窒素濃度の推移（日平均値の年間98%値）

(単位: ppm)

所在地	測定局名	昭和															
		48	49	50	51	52	53	54	55	56	57	58	59	60	61	62	
大阪府 地区	新港小路小学校	-	-	0.081	0.082	0.078	0.085	0.088	0.088	0.088	0.070	0.071	0.076	0.077	0.074	0.082	
福島区	海老江西小学校	-	-	(0.081)	0.073	0.071	0.081	0.086	0.085	0.087	0.077	0.079	0.081	0.081	0.077	0.090	
東成区	今里交差点	-	-	0.091	0.076	0.061	0.092	0.095	0.089	0.090	0.092	0.086	0.086	0.080	0.081	0.091	
幼児区	茨田中学校	-	-	-	-	-	-	(0.080)	0.083	0.096	0.083	0.079	0.076	0.076	0.080	0.088	
住之江区	住之江交差点	-	-	-	-	-	-	0.085	0.092	0.078	0.085	0.080	0.082	0.077	0.073	0.084	
東淀川区	上新庄交差点	-	-	-	-	-	-	-	-	0.081	0.073	0.074	0.070	0.069	0.069	0.078	
住吉区	長尾小学校	-	-	-	-	-	-	-	0.078	0.074	0.072	0.073	0.073	0.078	0.075	0.079	
堺市	市役所	-	-	0.065	0.067	0.063	0.081	0.079	0.067	0.074	0.067	0.063	0.059	0.065	0.058	0.065	
	第2飯和(土居川公園)	-	-	(0.054)	0.059	0.083	0.073	0.058	(0.063)	0.068	0.064	0.058	0.060	0.060	0.060	0.064	
	中環出土	-	-	-	-	-	-	-	-	-	-	-	-	-	0.051	0.059	
豊中市	豊中市役所	0.074	0.072	0.083	0.069	0.061	0.051	0.053	(0.054)	0.054	0.052	0.047	0.053	0.054	0.057	0.058	
	千里	-	0.052	0.062	0.046	0.053	0.060	0.070	0.064	0.069	0.055	0.051	0.050	0.047	0.048	0.059	
吹田市	野町	-	-	-	-	-	-	-	-	(0.053)	0.055	0.052	(0.052)	-	-	-	
	泉町	-	-	-	-	-	-	-	-	-	-	-	0.063	0.063	0.066	0.068	
守口市	深川工業高校	0.135	0.089	0.087	0.086	(0.069)	0.070	0.063	0.063	0.068	0.066	0.063	0.068	0.065	0.067	0.075	
枚方市	福屋	-	-	-	-	-	-	-	-	-	-	-	-	-	-	0.060	
八尾市	八尾市立病院	0.077	0.077	0.076	0.064	0.073	0.070	0.071	0.069	0.067	0.065	0.061	0.064	0.065	0.068	0.074	
松原市	松原市役所	0.054	0.056	0.064	0.077	0.056	0.047	0.050	0.047	0.054	0.047	0.047	0.051	0.055	0.055	0.061	
摂津市	摂津市役所	0.075	0.066	0.061	0.071	(0.068)	0.052	0.038	0.047	0.060	0.056	0.053	0.059	0.057	0.057	0.062	
東大阪市	東大阪市公害監視センター	-	-	-	0.054	0.052	0.050	0.052	0.044	0.046	0.047	0.046	0.037	0.039	0.043	0.053	
岸和田市	岸和田市民センター	0.063	0.071	0.065	0.059	0.056	0.042	0.034	0.049	0.055	0.051	0.050	0.052	0.050	0.050	0.053	
	岸和田市役所	-	-	-	-	-	(0.029)	(0.057)	0.070	0.058	0.060	0.041	0.049	0.043	0.039	0.045	
高槻市	高槻市役所	0.080	0.080	0.086	0.061	0.053	0.055	0.057	(0.059)	0.064	0.060	0.052	0.064	0.060	0.060	0.070	
富田林市	富田林市消防署	0.054	0.048	0.038	0.032	0.029	0.036	0.035	0.041	0.032	(0.036)	0.032	0.033	-	-	-	
河内長野市	長野小学校	-	0.039	0.040	0.037	0.032	0.031	0.036	0.039	0.035	(0.034)	0.031	0.035	0.033	0.035	0.038	

二酸化窒素濃度の推移（日平均値の年間98％値）

（単位：ppm）

所在地	測定局名	昭和	48	49	50	51	52	53	54	55	56	57	58	59	60	61	62
和泉市	国府小学校		0.090	0.104	0.071	0.065	0.059	0.049	0.056	0.061	0.054	0.051	0.048	0.051	0.050	0.053	0.056
藤井寺市	藤井寺市役所		-	0.076	0.045	0.057	0.053	0.048	0.045	0.041	0.043	0.045	0.041	0.047	0.047	0.050	0.054
泉南市	泉南市役所		-	-	(0.041)	0.039	0.034	0.039	0.038	0.035	0.032	0.035	0.039	0.042	0.036	0.037	0.044

一 酸化炭素濃度の推移（年平均値）

（単位：ppm）

所在地	測定局名	昭和														
		48	49	50	51	52	53	54	55	56	57	58	59	60	61	62
大阪市 東区	国設大阪	1.9	1.8	1.5	1.5	1.1	1.3	1.1	1.1	1.1	1.1	0.9	0.9	0.9	0.9	0.9
堺市	府立大学	-	-	-	-	-	-	-	-	-	-	(0.8)	0.8	0.8	0.8	0.8
豊中市	野田	0.6	1.0	1.7	1.6	(1.1)	-	(1.0)	0.9	0.9	0.8	0.8	0.8	0.8	0.9	0.9
	千成	-	-	-	(2.0)	1.6	1.2	1.1	0.9	1.3	1.0	0.8	0.8	0.8	0.8	0.9
吹田市	吹田保健所	(1.6)	1.5	0.9	1.4	1.4	1.7	1.6	1.8	1.0	1.1	-	-	-	-	-
泉大津市	泉大津市役所	-	-	-	-	-	(1.6)	(1.2)	1.4	1.6	0.7	0.6	0.7	0.7	0.7	0.7
守口市	第二測定局（大目）	-	-	-	-	-	-	-	-	-	-	-	-	(1.4)	1.1	1.1
枚方市	枚方市役所	(1.1)	1.2	1.3	1.5	1.2	1.3	1.2	1.1	1.1	1.1	-	-	-	-	-
	玉仁公園	-	-	-	0.7	0.6	0.7	0.6	0.7	0.6	0.6	-	-	-	-	-
八尾市	八尾保健所	-	-	-	-	-	-	-	-	-	(1.2)	1.1	1.0	1.1	1.1	
寝屋川市	寝屋川市役所	-	-	-	-	-	-	-	-	-	-	(1.0)	0.9	0.9	0.9	1.0
	成田	-	-	-	-	-	-	-	-	-	-	-	-	-	(0.9)	0.8
大東市	大東市役所	-	2.0	1.6	1.5	1.2	1.3	1.3	1.2	1.4	1.3	-	-	-	-	-
高石市	高石市公営監視センター	-	-	-	-	-	-	1.6	1.7	1.7	0.8	0.6	0.7	0.6	0.7	0.9
池田市	池田市立南畑会館	-	-	-	-	-	-	-	-	-	0.4	0.4	0.4	0.4	0.4	0.5
	池田市役所	-	1.2	0.8	1.1	(0.8)	0.8	0.7	0.7	(0.6)	-	-	-	-	-	-
貝塚市	貝塚市消防署	-	-	0.7	1.0	0.8	0.7	0.8	0.8	0.6	0.7	0.6	0.6	0.6	0.6	0.5
茨木市	茨木市役所	-	-	-	-	-	-	-	-	-	-	(0.8)	0.7	0.8	0.8	0.7
泉佐野市	泉佐野保健所	-	1.5	1.4	1.5	1.0	0.7	0.8	0.8	0.9	0.8	-	-	-	-	-
富田林市	富田林市役所	-	-	-	-	-	-	-	-	-	-	-	-	0.6	0.6	0.7
柏原市	府立修徳学院	-	-	1.1	1.2	1.0	1.0	0.9	0.7	0.8	0.8	-	-	-	-	-
島本町	島本町役場	-	-	-	0.6	0.7	0.6	0.6	0.5	0.8	0.8	-	-	-	-	-
	役場	-	1.0	0.7	0.8	0.8	0.7	0.6	0.5	0.5	0.5	0.3	0.4	0.4	0.4	0.4
	茅子	-	0.7	0.6	0.6	0.5	0.5	0.4	0.6	0.6	0.5	0.3	0.3	0.3	0.3	0.3
大阪市 東区	淀屋橋	(4.7)	3.3	3.0	(3.1)	3.2	2.9	2.5	2.5	2.5	2.5	2.6	2.4	2.2	2.3	2.2

一 酸化炭素濃度の推移（年平均値）

（単位：ppm）

所在地	測定局名	昭和															
		48	49	50	51	52	53	54	55	56	57	58	59	60	61	62	
大阪市 北区	梅田新道	4.9	3.7	3.3	(3.3)	3.0	2.9	2.2	2.4	2.2	2.2	1.9	1.8	1.8	1.9	1.9	
西淀川区	出来島小学校	2.6	3.4	3.7	3.4	3.0	3.3	3.9	2.3	2.0	1.9	1.7	1.8	1.8	1.8	1.8	
住之江区	北粉浜小学校	5.4	(5.2)	5.1	4.8	4.6	4.4	3.7	3.5	3.3	2.3	2.3	2.4	2.4	2.4	2.4	
東住吉区	杭全町交差点	6.0	4.6	4.5	4.0	4.2	3.7	2.9	2.8	2.2	2.6	2.8	2.7	2.4	2.4	2.0	
旭区	新森小路小学校	5.8	3.8	3.7	3.7	3.6	3.8	3.2	2.9	2.7	2.8	2.6	2.4	2.7	2.6	2.6	
福島区	海老江西小学校	4.6	4.2	3.2	3.6	2.5	3.2	2.9	2.6	2.6	2.4	2.1	2.2	2.4	2.3	2.4	
東成区	今里交差点	5.5	4.8	5.2	5.0	4.5	4.2	4.0	3.8	2.9	2.9	2.9	2.6	2.8	3.0	2.8	
鶴見区	茨田中学校	(4.7)	5.5	6.6	5.9	(5.4)	3.5	3.7	3.4	-	-	-	-	-	-	-	
住之江区	住之江交差点	(3.0)	3.7	4.2	3.6	(3.8)	4.0	-	-	-	-	-	-	-	-	-	
東淀川区	上新庄交差点	(4.7)	4.1	(4.0)	4.0	3.8	3.9	-	-	-	-	-	-	-	-	-	
住吉区	長尾小学校	-	3.7	3.4	4.4	4.2	4.5	-	-	-	-	-	-	-	-	-	
南区	心斎橋交差点	(6.2)	5.9	6.4	5.7	4.7	5.3	4.1	3.2	-	-	-	-	-	-	-	
阿倍野区	阿倍野橋交差点	-	(7.7)	9.4	6.5	5.6	5.3	4.5	4.5	-	-	-	-	-	-	-	
東成区	深江橋交差点	-	(2.6)	2.9	3.1	3.1	(3.2)	-	-	-	-	-	-	-	-	-	
東区	農人橋交差点	(3.8)	4.9	(4.6)	4.6	4.1	4.3	3.3	-	-	-	-	-	-	-	-	
堺市	市役所	4.5	3.6	3.5	4.4	3.2	2.7	2.1	2.1	1.8	2.1	2.0	2.1	2.0	2.4	2.5	
	第2阪和（土居川公園）	-	-	1.8	1.4	(1.3)	1.9	1.7	1.8	(1.4)	1.4	1.0	1.3	1.2	1.3	1.3	
	大浜	3.0	2.9	(2.9)	3.0	(2.3)	(2.1)	1.7	1.8	1.7	1.6	1.7	1.9	1.9	1.5	1.5	
	安井	4.1	(5.3)	(3.6)	4.0	(3.5)	(3.3)	(2.7)	2.2	2.3	2.3	2.1	2.4	2.1	-	-	
	中環黒土	-	-	-	-	-	-	-	-	-	-	-	-	-	1.7	1.8	
豊中市	豊中市役所	2.9	2.9	2.7	2.7	2.6	2.7	2.6	2.5	2.5	1.8	1.4	1.4	1.5	1.5	1.5	
	千里	-	1.8	1.5	1.6	1.7	1.6	1.4	1.2	1.0	1.0	0.9	0.9	0.9	1.0	1.0	
吹田市	寿町	-	-	-	-	-	-	-	-	1.6	1.3	1.4	(1.2)	-	-	-	
	泉町	-	-	-	-	-	-	-	-	-	-	-	(1.4)	1.4	1.6	1.6	
守口市	淀川工業高校	4.5	(4.2)	(3.7)	3.8	3.2	2.7	2.4	2.6	2.9	2.7	2.6	2.6	2.7	2.7	2.8	

一酸化炭素濃度の推移（年平均値）

（単位：ppm）

所在地	測定局名	昭和															
		48	49	50	51	52	53	54	55	56	57	58	59	60	61	62	
枚方市	堀 橋	-	-	-	-	-	-	-	-	-	-	-	-	-	-	1.4	
八尾市	八尾市立病院	5.5	3.5	3.9	(4.3)	3.0	2.7	2.9	2.8	2.8	2.8	2.5	2.7	2.5	2.7	2.6	
松原市	松原市役所	3.5	2.6	2.6	2.0	2.0	2.4	2.3	2.5	2.8	1.7	1.6	1.5	1.5	1.6	1.6	
摂津市	摂津市役所	2.3	1.5	1.3	1.6	1.6	1.8	1.6	1.5	1.6	1.6	1.4	1.3	1.4	1.4	1.4	
東大阪市	東大阪市公害監視センター	-	-	-	2.0	1.9	1.5	1.3	1.5	1.8	1.2	1.2	1.3	1.3	1.3	1.3	
岸和田市	岸和田市長センター	1.5	1.6	1.9	2.0	2.0	1.9	1.7	1.5	1.8	1.8	1.4	1.4	1.3	1.4	1.3	
	岸和田市役所	-	-	-	1.5	2.6	2.0	(0.6)	(3.0)	2.5	(1.5)	1.0	1.0	0.9	1.0	0.9	
高槻市	高槻市役所	2.5	2.1	2.3	2.3	2.1	2.0	1.9	1.6	1.9	1.5	1.5	1.6	1.6	1.7	1.7	
富田林市	富田林市消防署	1.7	1.4	2.0	2.2	1.5	1.4	1.3	1.3	1.2	1.0	1.0	1.0	-	-	-	
河内長野市	長野小学校	-	(1.2)	1.0	1.1	0.8	1.2	1.2	1.2	1.2	1.5	1.3	1.3	1.3	1.3	1.2	
和泉市	園野小学校	3.6	3.6	3.5	3.4	3.1	2.8	2.5	2.5	2.2	1.8	1.5	1.6	1.2	1.4	1.5	
藤井寺市	藤井寺市役所	-	(1.6)	1.5	1.6	1.6	1.7	1.5	1.5	1.5	1.3	1.2	1.2	1.2	1.4	1.3	
泉南市	泉南市役所	-	-	1.0	1.3	1.3	1.1	1.0	1.0	0.9	0.9	0.7	0.7	0.7	0.8	0.8	

光化学オキシダント（日最高値が0.12ppm以上の日数の推移）

（単位：日）

所在地	測定局名	昭和														
		48	49	50	51	52	53	54	55	56	57	58	59	60	61	62
大阪市 東成区	国技大阪	7	5	8	2	6	5	2	1	5	0	1	3	7	2	5
	北花区役所	21	5	15	5	4	2	0	0	1	0	0	1	3	0	1
西淀川区	流中学校	12	8	16	3	8	1	1	0	0	0	0	0	1	0	1
	淀川区役所	4	8	7	3	9	0	0	3	1	0	0	0	0	0	0
生野区	勝山中学校	20	14	9	5	5	2	1	3	3	0	1	1	1	0	0
旭区	大宮中学校	9	5	10	6	14	1	2	6	1	0	0	0	5	2	1
城東区	聖賢小学校	3	5	2	2	5	1	4	1	0	0	1	0	1	1	0
住之江区	南楼中学校	5	20	9	6	2	0	0	3	0	1	0	0	0	0	0
平野区	箕野中学校	10	4	19	14	7	3	5	7	1	0	1	2	11	2	2
西成区	今宮中学校	13	6	8	5	5	1	0	0	0	0	1	0	0	0	0
西区	堀江小学校	6	10	9	11	7	0	2	2	1	0	1	1	4	0	0
鶴見区	茨田北小学校	-	15	13	14	19	6	6	4	1	1	0	2	7	0	0
浪速区	難波中学校	-	13	16	17	8	0	2	2	1	0	0	0	2	0	0
堺市	府立大学	10	18	17	12	19	12	2	6	5	1	2	0	9	6	4
	少林寺	0	5	6	3	1	3	0	4	2	3	3	0	5	0	0
	浜寺	16	14	9	9	3	7	1	0	1	1	0	0	1	0	0
	石津	-	9	4	4	10	0	0	2	2	1	2	0	8	0	0
	金岡	0	9	7	3	2	12	3	10	7	3	7	2	7	0	0
	三笠	15	5	6	3	2	5	0	2	0	0	0	0	0	0	0
	香林台	0	3	11	12	14	8	23	12	13	14	2	1	6	1	0
	登美丘	0	8	18	13	10	12	1	11	13	8	6	0	6	0	3
豊中市	野田	2	8	1	0	2	4	11	1	2	0	1	0	3	0	0
	千成	-	0	0	8	14	8	1	0	3	0	0	0	1	0	0
吹田市	吹田保健所	7	1	2	3	7	8	5	1	6	0	1	0	3	1	6
	吹田市西消防署	0	15	9	4	6	1	1	0	0	0	1	0	0	0	2

光化学オキシダント（日最高値が0.12ppm以上の日数の推移）

（単位：日）

所在地	測定局名	昭和															
		48	49	50	51	52	53	54	55	56	57	58	59	60	61	62	
吹田市	吹田市西消防署 千祖山出張所	1	8	4	0	10	4	0	0	-	-	-	-	-	-	-	
	吹田市北消防署	-	-	-	-	-	-	0	1	0	0	0	0	2	0	4	
泉大津市	泉大津保健所	3	8	8	7	7	5	2	2	1	0	0	1	2	0	2	
	泉大津市役所	-	-	-	-	-	0	0	0	3	2	1	1	10	6	0	
守口市	守口保健所	18	5	9	4	13	4	13	10	3	1	0	3	10	5	4	
	守口市民球場	-	-	-	-	-	5	4	3	0	0	0	0	12	-	-	
	第一測定局（金田）	-	-	-	-	-	-	-	-	-	-	-	1	5	6	3	
	第二測定局（大田）	-	-	-	-	-	-	-	-	-	-	-	-	0	4	0	
枚方市	枚方市役所	14	10	12	11	12	20	4	7	11	2	1	4	13	1	4	
	王仁公園	-	-	-	3	7	15	8	3	5	1	2	5	12	8	11	
八尾市	八尾保健所	9	2	2	4	15	25	4	5	8	5	3	4	7	1	7	
	志紀公園	-	-	-	-	-	-	-	-	-	-	-	-	0	1	0	
寝屋川市	寝屋川市役所	13	10	8	7	13	15	6	13	9	3	2	2	8	1	7	
	成田	-	-	-	-	-	-	-	-	-	-	-	-	-	0	37	
松原市	大塚給食センター	-	-	-	-	-	21	2	4	2	1	0	0	9	6	5	
大東市	大東市役所	28	8	10	8	14	31	11	17	6	0	2	2	16	6	7	
門真市	門真市役所	-	-	-	-	-	-	-	-	1	0	1	0	0	4	0	
高石市	高石中学校	7	5	13	11	8	2	2	1	2	1	1	6	4	2	11	
	高石市公署監視センター	-	3	12	5	11	3	1	4	1	2	3	1	3	5	15	
	羽衣学園	-	10	24	10	6	3	10	0	3	2	7	4	7	8	9	
	高陽小学校	-	7	8	8	17	5	3	4	2	1	8	2	4	5	9	
	取石小学校	-	0	9	7	9	3	5	2	1	5	4	3	7	6	13	
東大阪市	東大阪市西保健所	9	9	4	3	6	3	4	6	7	2	2	2	3	4	9	
	東大阪市東支所	13	11	9	3	16	16	5	6	17	1	2	3	16	9	12	
交野市	交野市役所	-	-	-	-	-	-	-	-	2	1	0	1	0	0	0	

光化学オキシダント（日最高値が0.12ppm以上の日数の推移）

（単位：日）

所在地	測定局名	昭和														
		48	49	50	51	52	53	54	55	56	57	58	59	60	61	62
岸和田市	新築小学校	-	-	-	-	-	23	12	4	2	2	0	-	1	0	0
	久米田中学校	-	-	-	-	-	4	0	0	0	1	-	-	-	-	-
	久米田青年の家	-	-	-	-	-	-	-	-	-	-	0	0	-	-	-
池田市	池田市立雨間会館	-	-	-	-	-	-	-	-	-	1	3	4	13	2	7
	池田市役所	20	7	2	2	11	9	6	2	2	-	-	-	-	-	-
高槻市	高槻南	-	-	-	-	-	-	-	-	-	-	-	-	16	0	6
貝塚市	貝塚市消防署	-	-	13	13	16	14	1	4	4	5	3	4	3	1	6
茨木市	茨木市役所	12	1	8	7	16	20	1	8	5	0	0	2	9	1	5
泉佐野市	泉佐野保健所	5	13	23	18	16	4	11	6	4	6	1	0	1	1	0
	泉佐野市役所	-	-	-	-	-	-	0	6	0	0	0	0	0	0	0
高田林市	高田林市役所	-	-	-	-	-	-	-	-	-	-	-	-	18	8	30
和泉市	石屋中学校	-	-	-	-	-	-	-	-	-	3	0	0	9	2	0
	幸小学校	-	-	-	-	0	0	0	0	0	4	0	1	6	0	3
柏原市	府立修徳学院	-	-	18	11	14	39	3	9	6	2	5	7	19	7	10
	柏原市役所	-	-	-	-	-	0	0	0	2	1	1	0	8	1	3
藤井寺市	学校給食センター	-	-	-	-	-	14	8	12	0	1	2	3	11	-	-
	道明寺東小学校	-	-	-	-	-	-	-	-	-	-	-	-	-	9	5
島本町	島本町役場	-	-	-	4	10	15	5	5	6	4	0	5	4	2	7
熊取町	熊取町役場	-	-	-	-	-	-	5	1	2	3	0	2	7	3	0
堺市	役場	-	6	4	1	1	0	1	0	1	0	2	0	1	0	0
	孝子	-	7	3	5	7	0	1	0	0	1	0	0	0	0	0
	淡輪	-	22	12	11	13	4	4	6	0	0	1	0	1	1	0
大阪市東区	淀屋橋	17	11	7	6	5	0	0	0	0	0	0	0	0	0	0
	市役所	15	3	16	4	2	0	0	0	0	0	0	0	0	0	0

光化学オキシダント（日最高値が0.12ppm以上の日数の推移）

（単位：日）

所在地	測定局名	昭和															
		48	49	50	51	52	53	54	55	56	57	58	59	60	61	62	
豊中市	豊中市役所	7	3	3	2	1	0	0	1	1	1	0	0	0	0	1	
	千里	-	0	0	0	0	3	1	0	0	0	0	0	0	0	0	
松原市	松原市役所	10	2	2	3	4	0	0	1	0	0	0	0	0	0	0	
摂津市	摂津市役所	1	0	0	0	0	0	0	1	0	0	0	0	0	0	0	
東大阪市	東大阪市公害監視センター	-	-	-	-	-	-	1	0	1	0	0	0	0	0	0	
岸和田市	岸和田市民センター	6	0	1	0	2	2	0	0	0	0	0	1	1	1	0	
	岸和田市役所	-	-	-	-	-	2	0	2	0	0	0	3	0	0	0	
高槻市	高槻市役所	12	1	2	0	4	1	2	0	1	0	0	1	1	0	0	
富田林市	富田林市消防署	13	17	4	5	0	19	0	5	6	1	4	3	-	-	-	
河内長野市	長野小学校	25	8	8	5	5	14	2	2	1	0	1	3	2	0	8	
和泉市	園府小学校	0	3	1	1	0	2	0	1	0	0	0	1	2	0	0	
藤井寺市	藤井寺市役所	22	2	11	7	4	0	0	4	4	6	1	3	5	1	4	
泉南市	泉南市役所	-	-	8	8	15	6	3	0	1	1	0	1	0	1	3	

光化学オキシダント（昼間の1時間値の年平均値）

（単位：ppm）

所在地	測定局名	昭和															
		48	49	50	51	52	53	54	55	56	57	58	59	60	61	62	
大阪市 東成区	国技大阪	-	-	-	-	-	0.016	0.017	0.019	0.019	0.015	0.017	0.020	0.023	0.022	0.023	
	此花区役所	-	-	-	-	-	0.020	0.023	0.023	0.020	0.019	0.017	0.021	0.024	0.021	0.022	
北花区	淀中学校	-	-	-	-	-	0.024	0.022	0.023	0.019	0.019	0.015	0.017	0.020	0.020	0.019	
	淀川区役所	-	-	-	-	-	0.020	0.020	0.022	0.019	0.015	0.017	0.017	0.017	0.020	0.020	
淀川区	柳山中学校	-	-	-	-	-	0.019	0.022	0.021	0.022	0.019	0.017	0.019	0.022	0.018	0.019	
	大宮中学校	-	-	-	-	-	0.018	0.021	0.021	0.019	0.017	0.016	0.016	0.023	0.022	0.022	
旭区	聖賢小学校	-	-	-	-	-	0.015	0.021	0.018	0.017	0.016	0.015	0.016	0.018	0.018	0.019	
	南横中学校	-	-	-	-	-	0.023	0.021	0.022	0.021	0.017	0.016	0.017	0.020	0.019	0.019	
住之江区	摂陽中学校	-	-	-	-	-	0.021	0.025	0.022	0.019	0.018	0.018	0.022	0.025	0.021	0.023	
	今宮中学校	-	-	-	-	-	0.021	0.020	0.020	0.017	0.016	0.016	0.015	0.020	0.017	0.018	
西成区	堀江小学校	-	-	-	-	-	0.017	0.025	0.021	0.020	0.018	0.019	0.021	0.020	0.016	0.018	
	茨田北小学校	-	-	-	-	-	0.020	0.025	0.020	0.023	0.021	0.019	0.020	0.022	0.022	0.022	
鶴見区	羅波中学校	-	-	-	-	-	0.016	0.019	0.018	0.017	0.014	0.017	0.017	0.017	0.018	0.018	
	堺市	-	-	-	-	-	0.026	0.026	0.030	0.028	0.024	0.027	0.023	0.030	0.028	0.030	
	少林寺	-	-	-	-	-	0.023	0.017	0.017	0.019	0.023	0.017	0.016	0.020	0.021	0.019	
	浜寺	-	-	-	-	-	0.029	0.022	0.019	0.020	0.022	0.020	0.021	0.022	0.019	0.020	
	石津	-	-	-	-	-	0.018	0.018	0.021	0.021	0.022	0.020	0.019	0.029	0.023	0.021	
	金岡	-	-	-	-	-	0.022	0.023	0.025	0.024	0.024	0.024	0.019	0.027	0.023	0.021	
	三宝	-	-	-	-	-	0.029	0.019	0.022	0.015	0.018	0.017	0.015	0.018	0.018	0.016	
	若松台	-	-	-	-	-	0.029	0.039	0.033	0.032	0.032	0.027	0.027	0.032	0.028	0.028	
	登美丘	-	-	-	-	-	0.030	0.024	0.030	0.029	0.032	0.027	0.022	0.028	0.030	0.025	
	豊中市	-	-	-	-	-	0.015	0.018	0.015	0.018	0.016	0.015	0.016	0.015	0.020	0.019	
	千歳	-	-	-	-	-	0.022	0.017	0.016	0.017	0.016	0.015	0.014	0.014	0.019	0.021	
	吹田市	-	-	-	-	-	0.020	0.022	0.019	0.022	0.021	0.022	0.023	0.023	0.024	0.025	
	吹田市西消防署	-	-	-	-	-	0.022	0.015	0.019	0.017	0.011	0.016	0.017	0.016	0.021	0.024	

光化学オキシダント（昼間の1時間値の年平均値）

(単位: ppm)

所在地	測定局名	昭和															
		48	49	50	51	52	53	54	55	56	57	58	59	60	61	62	
吹田市	吹田市消防署 千里山出張所	-	-	-	-	-	0.024	0.015	0.018	-	-	-	-	-	-	-	
	吹田市北消防署	-	-	-	-	-	-	0.020	0.023	0.020	0.017	0.019	0.018	0.020	0.024	0.030	
泉大津市	泉大津保健所	-	-	-	-	-	0.023	0.019	0.020	0.023	0.021	0.021	0.021	0.026	0.022	0.024	
	泉大津市役所	-	-	-	-	-	0.028	0.019	0.020	0.024	0.018	0.017	0.015	0.026	0.029	0.021	
守口市	守口保健所	-	-	-	-	-	0.021	0.026	0.028	0.020	0.023	0.023	0.022	0.027	0.028	0.028	
	守口市民球場	-	-	-	-	-	0.027	0.019	0.019	0.017	0.013	0.012	0.016	0.027	-	-	
	第一測定局(金田)	-	-	-	-	-	-	-	-	-	-	-	0.015	0.021	0.022	0.021	
	第二測定局(大目)	-	-	-	-	-	-	-	-	-	-	-	-	0.014	0.020	0.017	
枚方市	枚方市役所	-	-	-	-	-	0.026	0.024	0.029	0.023	0.023	0.023	0.025	0.028	0.026	0.029	
	王仁公園	-	-	-	-	-	0.027	0.028	0.025	0.026	0.025	0.027	0.028	0.030	0.029	0.031	
八尾市	八尾保健所	-	-	-	-	-	0.031	0.026	0.025	0.024	0.024	0.024	0.023	0.026	0.024	0.027	
	志紀公園	-	-	-	-	-	-	-	-	-	-	-	-	0.009	0.012	0.010	
寝屋川市	寝屋川市役所	-	-	-	-	-	0.027	0.028	0.031	0.023	0.024	0.024	0.024	0.028	0.026	0.029	
	成田	-	-	-	-	-	-	-	-	-	-	-	-	-	0.036	0.046	
松原市	大塚給食センター	-	-	-	-	-	0.032	0.018	0.017	0.015	0.016	0.013	0.017	0.025	0.024	0.026	
大東市	大東市役所	-	-	-	-	-	0.027	0.025	0.027	0.026	0.021	0.023	0.025	0.027	0.028	0.029	
門真市	門真市役所	-	-	-	-	-	-	-	-	0.015	0.016	0.018	0.015	0.018	0.020	0.020	
高石市	高石中学校	-	-	-	-	-	0.024	0.024	0.027	0.027	0.027	0.023	0.029	0.027	0.027	0.033	
	高石市公害監視センター	-	-	-	-	-	0.022	0.018	0.021	0.022	0.024	0.025	0.023	0.024	0.028	0.030	
	羽衣学園	-	-	-	-	-	0.021	0.027	0.021	0.024	0.025	0.030	0.029	0.028	0.031	0.032	
	高陽小学校	-	-	-	-	-	0.023	0.026	0.026	0.025	0.025	0.031	0.027	0.029	0.029	0.031	
	取石小学校	-	-	-	-	-	0.022	0.028	0.027	0.025	0.026	0.028	0.027	0.028	0.031	0.033	
東大阪市	東大阪市西保健所	-	-	-	-	-	0.016	0.022	0.024	0.023	0.023	0.023	0.023	0.024	0.026	0.029	
	東大阪市東支所	-	-	-	-	-	0.024	0.027	0.027	0.028	0.026	0.028	0.026	0.031	0.030	0.032	
交野市	交野市役所	-	-	-	-	-	-	-	-	0.025	0.025	0.017	0.019	0.015	0.018	0.019	

光化学オキシダント（昼間の1時間値の年平均値）

（単位：ppm）

所在地	測定局名	昭和															
		48	49	50	51	52	53	54	55	56	57	58	59	60	61	62	
岸和田市	新築小学校	-	-	-	-	-	***	***	***	***	0.019	0.031	-	0.018	0.020	0.023	
	久米田中学校	-	-	-	-	-	***	***	***	0.028	0.025	-	-	-	-	-	
	久米田青年の家	-	-	-	-	-	-	-	-	-	-	0.027	-	-	-	-	
池田市	池田市立南郷会館	-	-	-	-	-	-	-	-	-	0.027	0.032	0.034	0.036	0.032	0.036	
	池田市役所	-	-	-	-	-	0.019	0.025	0.023	0.022	-	-	-	-	-	-	
高槻市	高槻南	-	-	-	-	-	-	-	-	-	-	-	-	0.026	0.024	0.025	
貝塚市	貝塚市消防署	-	-	-	-	-	0.028	0.025	0.026	0.028	0.029	0.027	0.028	0.030	0.029	0.032	
茨木市	茨木市役所	-	-	-	-	-	0.028	0.021	0.024	0.024	0.020	0.022	0.024	0.025	0.024	0.026	
泉佐野市	泉佐野保健所	-	-	-	-	-	0.027	0.030	0.026	0.026	0.026	0.025	0.024	0.026	0.025	0.024	
	泉佐野市役所	-	-	-	-	-	***	***	***	0.021	0.022	0.018	0.015	0.013	0.009	0.013	
富田林市	富田林市役所	-	-	-	-	-	-	-	-	-	-	-	-	0.034	0.031	0.036	
和泉市	石屋中学校	-	-	-	-	-	-	-	-	-	0.023	0.016	0.019	0.032	0.028	0.023	
	串小学校	-	-	-	-	-	***	***	0.022	***	0.024	0.013	0.009	0.022	0.023	0.033	
柏原市	府立修徳学院	-	-	-	-	-	0.033	0.027	0.027	0.023	0.023	0.029	0.027	0.032	0.031	0.030	
	柏原市役所	-	-	-	-	-	0.016	0.013	0.015	0.017	0.018	0.017	0.020	0.023	0.023	0.022	
藤井寺市	学校給食センター	-	-	-	-	-	0.025	0.020	0.024	0.018	0.018	0.019	0.020	0.028	-	-	
	近明寺東小学校	-	-	-	-	-	-	-	-	-	-	-	-	-	0.030	0.025	
島本町	島本町役場	-	-	-	-	-	0.025	0.024	0.023	0.030	0.025	0.024	0.026	0.026	0.026	0.029	
熊取町	熊取町役場	-	-	-	-	-	-	0.026	0.030	0.030	0.029	0.028	0.024	0.032	0.013	0.009	
岬町	役場	-	-	-	-	-	0.019	0.024	0.022	0.022	0.022	0.022	0.016	0.021	0.016	0.018	
	孝子	-	-	-	-	-	0.027	0.028	0.026	0.026	0.025	0.026	0.022	0.027	0.025	0.023	
	淡輪	-	-	-	-	-	0.028	0.030	0.032	0.028	0.026	0.027	0.025	0.028	0.029	0.025	
	多奈川	-	-	-	-	-	0.031	0.030	0.029	0.029	0.029	0.030	0.025	0.029	0.029	0.024	
大阪市東区	淀屋橋	-	-	-	-	-	0.011	0.012	0.015	0.017	0.013	0.013	0.015	0.015	0.018	0.016	
堺市	市役所	-	-	-	-	-	0.014	0.014	0.012	0.010	0.014	0.014	0.013	0.013	0.012	0.012	

光化学オキシダント（昼間の1時間値の年平均値）

(単位: ppm)

所在地	測定局名	昭和															
		48	49	50	51	52	53	54	55	56	57	58	59	60	61	62	
豊中市	豊中市役所	-	-	-	-	-	0.018	0.020	0.018	0.019	0.017	0.017	0.019	0.019	0.020	0.024	
	千里	-	-	-	-	-	0.017	0.020	0.017	0.016	0.014	0.015	0.013	0.011	0.017	0.015	
松原市	松原市役所	-	-	-	-	-	0.021	0.018	0.020	0.020	0.018	0.016	0.017	0.019	0.019	0.021	
摂津市	摂津市役所	-	-	-	-	-	0.016	0.015	0.017	0.018	0.016	0.014	0.015	0.018	0.019	0.019	
東大阪市	東大阪市公害監視センター	-	-	-	-	-	-	0.014	0.015	0.014	0.014	0.012	0.013	0.013	0.018	0.020	
岸和田市	岸和田市民センター	-	-	-	-	-	0.022	0.020	0.025	0.022	0.020	0.021	0.022	0.024	0.024	0.024	
	岸和田市役所	-	-	-	-	-	***	***	0.021	0.018	0.016	0.017	0.017	0.015	0.015	0.015	
高槻市	高槻市役所	-	-	-	-	-	0.018	0.016	0.017	0.024	0.015	0.018	0.019	0.021	0.018	0.021	
富田林市	富田林市消防署	-	-	-	-	-	0.026	0.025	0.028	0.023	0.022	0.024	0.024	-	-	-	
河内長野市	長野小学校	-	-	-	-	-	0.024	0.024	0.024	0.023	0.023	0.021	0.022	0.023	0.023	0.030	
和泉市	国府小学校	-	-	-	-	-	0.023	0.023	0.027	0.021	0.019	0.020	0.021	0.025	0.020	0.024	
藤井寺市	藤井寺市役所	-	-	-	-	-	0.016	0.019	0.024	0.023	0.022	0.021	0.021	0.023	0.021	0.021	
泉南市	泉南市役所	-	-	-	-	-	0.025	0.025	0.026	0.027	0.024	0.026	0.025	0.027	0.026	0.028	

注) *** は統計値未集計である。

非メタン炭化水素濃度の推移（年平均値）

（単位：ppmC）

所在地	測定局名	昭和															
		48	49	50	51	52	53	54	55	56	57	58	59	60	61	62	
大阪市 東成区	国設大阪	-	-	-	-	(0.63)	0.79	0.66	0.62	0.60	0.64	0.58	0.60	0.60	0.61	0.60	
此花区	此花区役所	-	-	-	-	-	-	-	-	-	-	-	0.46	0.45	0.48	0.46	
淀川区	淀川区役所	-	-	-	-	(0.74)	0.70	0.62	0.62	0.58	0.54	0.41	0.48	0.45	0.51	0.56	
平野区	摂陽中学校	-	-	-	(0.92)	(0.96)	0.78	0.75	0.81	0.66	0.71	0.53	0.65	0.55	(0.83)	0.79	
堺市	府立大学	-	-	-	-	-	-	-	-	-	0.46	0.38	0.39	0.32	0.34	0.35	
	少林寺	-	-	-	-	-	-	0.80	0.69	0.64	0.58	0.54	0.62	0.59	0.50	0.51	
	浜寺	-	-	-	-	-	-	-	(0.56)	0.53	0.66	0.71	0.59	0.48	0.48	0.49	
	金岡	-	-	-	-	-	-	-	-	0.62	0.58	0.55	0.64	0.59	0.42	0.47	
	三宝	-	-	-	-	-	-	-	0.69	0.59	0.59	(0.79)	0.82	0.73	0.52	0.55	
吹田市	吹田市北消防署	-	-	-	-	-	-	-	-	-	-	-	-	(0.31)	0.34	0.33	
泉大津市	泉大津市役所	-	-	-	-	-	-	-	-	-	0.34	0.26	0.33	0.30	0.70	0.68	
枚方市	王仁公園	-	-	-	-	-	0.38	0.38	0.52	(0.30)	0.20	(0.24)	-	-	-	-	
寝屋川市	寝屋川市役所	-	-	-	-	-	-	-	-	-	-	-	(0.53)	0.49	0.43	0.57	
高石市	高石市公害監視センター	-	-	-	-	-	-	-	-	0.46	0.48	0.44	0.49	0.44	0.41	0.40	
	取石小学校	-	-	-	-	-	-	-	-	-	0.45	0.40	0.42	0.37	0.41	0.40	
東大阪市	東大阪市西保健所	-	-	-	-	-	-	-	-	-	-	-	0.76	0.66	(0.70)	0.61	
池田市	池田市立南郷会館	-	-	-	-	-	-	-	-	-	0.37	0.35	0.30	0.33	(0.31)	(0.26)	
貝塚市	貝塚市消防署	-	-	-	-	-	-	-	-	-	-	-	0.44	0.38	0.46	0.39	
富田林市	富田林市役所	-	-	-	-	-	-	-	-	-	-	-	-	0.31	0.31	0.33	
島本町	島本町役場	-	-	-	-	-	(0.77)	(0.65)	-	-	0.26	0.28	0.32	0.29	(0.28)	0.36	
大阪市 西淀川区	出来島小学校	-	-	-	-	-	-	-	-	0.83	0.75	0.71	0.73	0.69	0.72	0.69	
住之江区	北粉浜小学校	-	-	-	-	-	-	-	-	-	0.81	0.82	0.80	0.77	0.75	0.76	
豊中市	豊中市役所	-	-	-	-	-	-	-	-	-	-	-	-	-	0.56	0.56	
	千里	-	-	-	-	-	-	-	-	-	-	(0.33)	0.30	0.30	0.26	0.36	
吹田市	泉町	-	-	-	-	-	-	-	-	-	-	-	(0.74)	0.64	0.61	0.68	

非メタン炭化水素濃度の推移（年平均値）

（単位：ppmC）

所在地	測定局名	昭和															
		48	49	50	51	52	53	54	55	56	57	58	59	60	61	62	
守口市	淀川工業高校	-	-	-	-	-	-	-	-	-	-	-	-	-	0.91	0.92	
八尾市	八尾市立病院	-	-	-	-	-	-	-	-	-	-	-	-	-	1.01	1.00	
松原市	松原市役所	-	-	-	-	-	-	-	-	-	-	-	-	-	(0.68)	0.64	
摂津市	摂津市役所	-	-	-	-	-	-	-	-	-	-	-	(0.68)	0.66	(0.68)	0.56	
岸和田市	岸和田市役所	-	-	-	-	-	-	-	-	-	-	-	-	-	(0.62)	0.66	
高槻市	高槻市役所	-	-	-	-	-	-	-	-	-	-	-	(0.71)	0.72	0.72	0.68	
富田林市	富田林市消防署	-	-	-	-	-	-	-	-	-	-	-	(0.48)	-	-	-	
和泉市	国府小学校	-	-	-	-	-	-	-	-	-	-	-	(0.83)	0.59	(0.59)	0.67	

非メタン炭化水素濃度の推移（6～9時における年平均値）

（単位：ppmC）

所在地	測定局名	昭和															
		48	49	50	51	52	53	54	55	56	57	58	59	60	61	62	
大阪市 東成区	国投大阪	-	-	-	-	(0.67)	0.82	0.70	0.64	0.64	0.65	0.60	0.59	0.58	0.60	0.57	
	此花区役所	-	-	-	-	-	-	-	-	-	-	-	0.55	0.57	0.60	0.55	
此花区	淀川区役所	-	-	-	-	(0.78)	0.75	0.68	0.64	0.59	0.57	0.43	0.49	0.47	0.55	0.59	
	摂陽中学校	-	-	-	(0.98)	(1.09)	0.89	0.83	0.87	0.78	0.77	0.61	0.73	0.63	(0.91)	0.89	
平野区	府立大学	-	-	-	-	-	-	-	-	-	(0.48)	0.38	0.38	0.31	0.32	0.35	
	少林寺	-	-	-	-	-	-	0.93	0.78	0.74	0.68	0.63	0.68	0.65	0.55	0.55	
堺市	浜寺	-	-	-	-	-	-	-	(0.60)	0.58	0.71	0.75	0.59	0.52	0.49	0.53	
	金岡	-	-	-	-	-	-	-	-	0.70	0.63	0.61	0.67	0.61	0.44	0.49	
吹田市	三堂	-	-	-	-	-	-	-	-	0.73	0.67	0.65	(0.84)	0.85	0.74	0.55	0.60
	吹田市北消防署	-	-	-	-	-	-	-	-	-	-	-	-	(0.37)	0.39	0.38	
泉大津市	泉大津市役所	-	-	-	-	-	-	-	-	-	0.37	0.27	0.34	0.29	0.62	0.60	
枚方市	王仁公園	-	-	-	-	-	0.41	0.42	0.54	(0.38)	0.24	(0.28)	-	-	-	-	
寝屋川市	寝屋川市役所	-	-	-	-	-	-	-	-	-	-	-	(0.66)	0.55	0.47	0.60	
高石市	高石市公害監視センター	-	-	-	-	-	-	-	-	0.54	0.56	0.51	0.56	0.50	0.46	0.47	
	取石小学校	-	-	-	-	-	-	-	-	-	0.47	0.40	0.43	0.38	0.43	0.42	
東大阪市	東大阪市西保健所	-	-	-	-	-	-	-	-	-	-	-	0.82	0.70	(0.74)	0.66	
池田市	池田市立南翔会館	-	-	-	-	-	-	-	-	-	0.43	0.39	0.34	0.37	(0.31)	(0.31)	
貝塚市	貝塚市消防署	-	-	-	-	-	-	-	-	-	-	-	0.46	0.40	0.46	0.41	
富田林市	富田林市役所	-	-	-	-	-	-	-	-	-	-	-	-	0.32	0.31	0.33	
島本町	島本町役場	-	-	-	-	-	(0.86)	(0.73)	-	-	0.38	0.38	0.41	0.40	(0.35)	0.45	
大阪市 西淀川区	出来島小学校	-	-	-	-	-	-	-	-	1.11	1.01	0.96	0.94	0.93	0.96	0.91	
	北粉浜小学校	-	-	-	-	-	-	-	-	-	0.82	0.87	0.79	0.78	0.74	0.78	
住之江区	豊中市役所	-	-	-	-	-	-	-	-	-	-	-	-	-	0.59	0.60	
吹田市	千里	-	-	-	-	-	-	-	-	-	-	(0.43)	0.32	0.32	0.29	0.40	
	泉町	-	-	-	-	-	-	-	-	-	-	-	(0.93)	0.79	0.73	0.89	

非メタン炭化水素濃度の推移（6～9時における年平均値）

（単位：ppmC）

所在地	測定局名	昭和															
		48	49	50	51	52	53	54	55	56	57	58	59	60	61	62	
守口市	澁川工業高校	-	-	-	-	-	-	-	-	-	-	-	-	-	1.09	1.09	
八尾市	八尾市立病院	-	-	-	-	-	-	-	-	-	-	-	-	-	1.30	1.33	
松原市	松原市役所	-	-	-	-	-	-	-	-	-	-	-	-	-	(0.67)	0.63	
摂津市	摂津市役所	-	-	-	-	-	-	-	-	-	-	-	(0.77)	0.73	(0.73)	0.60	
岸和田市	岸和田市役所	-	-	-	-	-	-	-	-	-	-	-	-	-	(0.61)	0.66	
高槻市	高槻市役所	-	-	-	-	-	-	-	-	-	-	-	(0.91)	0.89	0.89	0.84	
富田林市	富田林市消防署	-	-	-	-	-	-	-	-	-	-	-	(0.51)	-	-	-	
和泉市	国府小学校	-	-	-	-	-	-	-	-	-	-	-	(0.90)	0.67	(0.67)	0.78	

全炭化水素濃度の推移(年平均値)

(単位: ppmC)

所在地	測定局名	昭和	48	49	50	51	52	53	54	55	56	57	58	59	60	61	62
大阪市 東成区	国技大阪		1.37 *	1.21 *	1.14 *	1.19 *	2.39	2.56	2.42	2.42	2.35	2.43	2.38	2.42	2.41	2.41	2.43
此花区	此花区役所		-	-	-	1.25 *	1.02 *	0.83 *	0.91 *	0.86 *	0.76 *	0.89 *	-	2.30	2.32	2.35	2.33
淀川区	淀川区役所		-	-	-	-	-	-	-	-	-	-	2.26	2.28	2.29	2.35	2.30
住之江区	南校中学校		1.33 *	-	(1.38)*	1.04 *	1.04 *	1.12 *	1.19 *	1.04 *	0.88 *	(0.88)*	-	-	-	-	-
平野区	旗陽中学校		-	-	-	-	-	-	-	-	-	-	2.23	2.48	2.37	(2.72)	2.56
堺市	府立大学		1.08 *	-	1.09 *	(1.07)*	1.85	1.77	1.97	(2.09)	(2.06)	(2.33)	2.27	2.28	2.13	2.18	2.21
	少林寺		-	3.44	2.63	2.53	2.61	2.40	2.56	2.47	2.43	2.38	2.30	2.45	2.39	2.33	2.38
	供 寺		1.17 *	-	-	-	-	-	-	(2.35)	2.36	2.50	2.51	2.43	2.33	2.34	2.37
	金 岡		-	-	-	-	-	-	-	-	2.39	2.40	2.37	2.46	2.43	2.26	2.35
	三 笠		1.14 *	-	-	-	-	-	-	2.46	2.38	2.41	(2.60)	2.66	2.57	2.38	2.42
豊中市	野 田		1.20*	-	(1.15)*	0.99 *	0.89 *	1.88	1.99	2.04	2.00	2.07	(1.81)	-	-	-	-
	千 成		-	-	(2.93)	2.05	2.41	2.21	2.22	2.12	2.18	2.20	(2.03)	-	-	-	-
吹田市	吹田保健所		1.20 *	-	(1.10)*	1.17 *	2.20	2.06	2.11	1.94	2.00	2.10	1.97	-	-	-	-
	吹田市北消防署		-	-	-	-	-	-	-	-	-	-	-	-	(2.03)	2.08	2.09
泉大津市	泉大津市役所		-	-	-	-	-	2.00	1.79	1.91	1.99	2.07	1.98	2.11	2.09	2.53	2.50
枚方市	玉仁公園		-	-	-	-	(1.97)	2.06	2.10	2.30	2.11	1.99	(2.02)	-	-	-	-
寝屋川市	寝屋川市役所		-	-	-	-	-	-	-	-	-	-	-	(2.32)	2.24	2.19	2.43
	成 田		-	-	-	-	-	-	-	-	-	-	-	-	-	(1.98)	1.92
大東市	大東市役所		-	-	(1.06)*	(1.27)*	2.15	2.05	2.05	2.05	(2.05)	2.18	2.10	-	-	-	-
高石市	高石市公署監視センター		-	2.09	2.18	2.12	1.83	2.10	2.05	2.05	2.25	2.29	2.23	2.30	2.24	2.26	2.27
	高陽小学校		-	-	-	(1.98)	1.84	1.98	1.98	(2.00)	1.97	-	-	-	-	-	-
	取石小学校		-	-	(1.95)	1.92	1.80	1.86	1.86	(2.00)	2.07	2.27	2.18	2.22	2.17	2.23	2.26
東大阪市	東大阪市西保健所		1.32 *	-	(1.46)*	(1.26)*	(2.34)	2.16	2.05	2.12	2.08	2.27	2.33	2.58	2.47	(2.55)	2.46
池田市	池田市立南郷会館		-	-	-	-	-	-	-	-	-	2.11	2.07	2.04	2.08	(2.07)	(2.05)
貝塚市	貝塚市消防署		-	-	0.88 *	0.98 *	1.68	1.62	1.74	-	-	1.97	1.87	2.21	2.17	2.29	2.19

全炭化水素濃度の推移（年平均値）

（単位：ppmC）

所在地	測定局名	昭和														
		48	49	50	51	52	53	54	55	56	57	58	59	60	61	62
泉佐野市	泉佐野保健所	-	-	1.01 *	1.09 *	1.83	1.61	1.75	1.86	1.94	-	1.88	-	-	-	-
富田林市	富田林市役所	-	-	-	-	-	-	-	-	-	-	-	-	2.08	2.10	2.13
柏原市	府立修徳学院	-	-	(0.94)*	0.81 *	1.61	1.74	1.69	1.75	(1.87)	(1.85)	1.78	-	-	-	-
島本町	島本町役場	-	-	-	-	(2.00)	2.36	2.42	-	-	2.01	2.02	2.06	2.03	(2.05)	2.13
大阪市 北区	梅田新道	1.58 *	-	(1.30)*	(1.10)*	0.86 *	0.85 *	(0.80)*	-	-	-	-	-	-	-	-
西淀川区	出来島小学校	1.48 *	-	(1.36)*	1.07 *	0.89 *	0.88 *	(0.96)*	-	-	-	2.56	2.59	2.56	2.60	2.60
住之江区	北粉浜小学校	(1.65)*	-	(1.39)*	1.28 *	1.33 *	1.36 *	1.05 *	1.02 *	1.04 *	-	2.62	2.62	2.61	2.61	2.64
福島区	海老江西小学校	1.68 *	-	(1.50)*	1.45 *	(1.36)*	1.12 *	1.08 *	0.97 *	-	-	-	-	-	-	-
豊中市	豊中市役所	-	-	-	-	-	-	-	-	-	-	-	-	-	2.35	2.37
千里	千里	-	1.10 *	(2.77)	2.01	2.34	1.80	1.86	(1.90)	1.89	1.88	(2.05)	2.01	2.03	1.97	2.12
吹田市	泉町	-	-	-	-	-	-	-	-	-	-	-	(2.52)	2.39	2.39	2.46
守口市	淀川工業高校	-	-	-	-	-	-	-	-	-	-	-	-	-	2.79	2.79
八尾市	八尾市立病院	-	-	-	-	-	-	-	-	-	-	-	-	-	2.88	2.88
松原市	松原市役所	-	-	-	-	-	-	-	-	-	-	-	-	-	(2.51)	2.49
摂津市	摂津市役所	1.15 *	-	1.23 *	1.27 *	2.16	2.10	(2.06)	2.28	2.27	2.21	2.16	(2.47)	2.46	(2.51)	2.39
東大阪市	東大阪市公害監視センター	-	-	-	0.93 *	0.85 *	0.90 *	1.16 *	1.03 *	1.07 *	0.97 *	0.91 *	0.96 *	1.22 *	1.35 *	1.39 *
岸和田市	岸和田市役所	-	-	-	-	-	-	-	(2.04)	2.17	1.96	1.92	2.08	1.94	2.37	2.61
高槻市	高槻市役所	-	-	-	-	-	-	-	-	-	-	-	(2.50)	2.50	2.52	2.50
富田林市	富田林市消防署	1.31 *	-	1.21 *	1.14 *	2.15	2.23	2.13	2.04	2.00	2.20	2.24	(2.27)	-	-	-
和泉市	国府小学校	1.56 *	-	1.42 *	1.32 *	2.57	2.45	(2.38)	2.42	2.37	2.27	2.22	(2.77)	2.43	(2.46)	2.55
泉南市	泉南市役所	-	-	0.91 *	0.91 *	1.60	1.78	1.84	1.86	1.89	1.85	1.79	-	-	-	-

注) 「*」を付したデータは、プロパン換算による測定値であり、その他はメタン換算によるものである。

全炭化水素濃度の推移（6～9時における年平均値）

（単位：ppmC）

所在地	測定局名	昭和														
		48	49	50	51	52	53	54	55	56	57	58	59	60	61	62
大阪市 東成区	国技大阪	-	-	-	-	-	2.54	2.53	2.48	2.45	2.49	2.45	2.44	2.43	2.44	2.44
此花区	此花区役所	-	-	-	-	-	0.94 *	1.00 *	0.94 *	0.86 *	0.97 *	-	2.40	2.44	2.50	2.43
	淀川区役所	-	-	-	-	-	-	-	-	-	-	2.31	2.29	2.31	2.41	2.34
住之江区	南橋中学校	-	-	-	-	-	1.23 *	1.27 *	1.10 *	0.96 *	(0.94)*	-	-	-	-	-
	摂陽中学校	-	-	-	-	-	-	-	-	-	-	2.31	2.60	2.50	(2.84)	2.71
平野区	府立大学	-	-	-	-	-	1.77	1.98	(2.07)	(2.08)	(2.37)	2.29	2.29	2.14	2.18	2.23
堺市	少林寺	-	-	-	-	-	2.46	2.72	2.59	2.57	2.50	2.42	2.53	2.48	2.41	2.45
	浜寺	-	-	-	-	-	-	-	(2.42)	2.43	2.58	2.57	2.45	2.39	2.38	2.43
	金岡	-	-	-	-	-	-	-	-	2.51	2.49	2.45	2.52	2.47	2.30	2.40
豊中市	三笠	-	-	-	-	-	-	-	2.55	2.50	2.50	(2.67)	2.72	2.61	2.44	2.49
	野田	-	-	-	-	-	2.00	2.04	2.11	2.06	2.18	(1.84)	-	-	-	-
吹田市	千成	-	-	-	-	-	2.33	2.33	2.08	2.15	2.25	(2.04)	-	-	-	-
	吹田保健所	-	-	-	-	-	2.08	2.19	1.98	2.08	2.16	2.04	-	-	-	-
泉大津市	吹田市北消防署	-	-	-	-	-	-	-	-	-	-	-	-	(2.11)	2.15	2.16
	泉大津市役所	-	-	-	-	-	2.01	1.85	1.95	2.10	2.13	2.01	2.15	2.11	2.48	2.45
枚方市	王仁公園	-	-	-	-	-	2.10	2.17	2.35	2.19	2.03	(2.07)	-	-	-	-
寝屋川市	寝屋川市役所	-	-	-	-	-	-	-	-	-	-	-	(2.49)	2.34	2.27	2.50
	成田	-	-	-	-	-	-	-	-	-	-	-	-	-	(2.04)	1.94
大東市	大東市役所	-	-	-	-	-	2.17	2.16	2.16	(2.15)	2.28	2.17	-	-	-	-
高石市	高石市公害監視センター	-	-	-	-	-	2.17	2.13	2.13	2.35	2.39	2.32	2.39	2.32	2.32	2.37
	高陽小学校	-	-	-	-	-	2.06	2.08	(2.07)	2.03	-	-	-	-	-	-
東大阪市	取石小学校	-	-	-	-	-	1.90	1.87	(2.07)	2.11	2.31	2.20	2.25	2.19	2.26	2.31
	東大阪市西保健所	-	-	-	-	-	2.31	2.17	2.19	2.20	2.42	2.46	2.70	2.57	(2.65)	2.57
池田市	池田市立南郷金館	-	-	-	-	-	-	-	-	-	2.18	2.13	2.09	2.12	(2.07)	(2.12)
貝塚市	貝塚市消防署	-	-	-	-	-	1.66	1.77	-	-	2.04	1.93	2.27	2.22	2.31	2.23

全炭化水素濃度の推移（6～9時における年平均値）

（単位：ppmC）

所在地	測定局名	昭和															
		48	49	50	51	52	53	54	55	56	57	58	59	60	61	62	
泉佐野市	泉佐野保健所	-	-	-	-	-	1.63	1.76	1.88	1.98	-	1.94	-	-	-	-	
富田林市	富田林市役所	-	-	-	-	-	-	-	-	-	-	-	-	2.11	2.12	2.15	
柏原市	府立修徳学院	-	-	-	-	-	1.73	1.66	1.75	(1.92)	(1.86)	1.78	-	-	-	-	
島本町	島本町役場	-	-	-	-	-	2.49	2.59	-	-	2.18	2.18	2.18	2.19	(2.16)	2.27	
大阪市 北区	梅田新道	-	-	-	-	-	0.87 *	0.83 *	-	-	-	-	-	-	-	-	
西淀川区	出来島小学校	-	-	-	-	-	1.03 *	1.09 *	-	-	-	2.84	2.82	2.81	2.87	2.83	
住之江区	北粉浜小学校	-	-	-	-	-	1.41 *	1.11 *	1.06 *	1.08 *	-	2.71	2.63	2.65	2.62	2.66	
福島区	海老江西小学校	-	-	-	-	-	1.15 *	1.11 *	0.96 *	-	-	-	-	-	-	-	
豊中市	豊中市役所	-	-	-	-	-	-	-	-	-	-	-	-	-	2.41	2.43	
	千里	-	-	-	-	-	1.89	1.93	(1.93)	2.05	1.97	(2.17)	2.04	2.06	2.02	2.17	
吹田市	泉町	-	-	-	-	-	-	-	-	-	-	-	(2.74)	2.57	2.54	2.71	
守口市	淀川工業高校	-	-	-	-	-	-	-	-	-	-	-	-	-	3.00	3.00	
八尾市	八尾市立病院	-	-	-	-	-	-	-	-	-	-	-	-	-	3.23	3.28	
松原市	松原市役所	-	-	-	-	-	-	-	-	-	-	-	-	-	(2.53)	2.50	
摂津市	摂津市役所	-	-	-	-	-	2.19	(2.16)	2.32	2.33	2.29	2.27	(2.59)	2.57	(2.59)	2.46	
東大阪市	東大阪市公費監視センター	-	-	-	-	-	0.97 *	1.22 *	1.07 *	1.16 *	1.05 *	0.98 *	1.03 *	1.30 *	1.46 *	1.53 *	
岸和田市	岸和田市役所	-	-	-	-	-	-	-	(2.11)	2.24	2.00	1.97	2.12	2.00	2.39	2.64	
高槻市	高槻市役所	-	-	-	-	-	-	-	-	-	-	-	(2.74)	2.72	2.74	2.70	
富田林市	富田林市消防署	-	-	-	-	-	2.41	2.23	2.12	2.04	2.26	2.30	(2.31)	-	-	-	
和泉市	国府小学校	-	-	-	-	-	2.61	(2.51)	2.56	2.53	2.36	2.35	(2.88)	2.55	(2.58)	2.71	
泉南市	泉南市役所	-	-	-	-	-	1.90	1.94	1.96	1.99	1.94	(1.86)	-	-	-	-	

注) 「*」を付したデータはプロパン換算による測定値であり、その他はメタン換算によるものである。

浮遊粒子状物質濃度の推移（年平均値）

(単位：mg/m³)

所在地	測定局名	昭和														
		48	49	50	51	52	53	54	55	56	57	58	59	60	61	62
大阪市 東成区	国技大阪	0.110	0.066	0.061	(0.065)	0.066	0.068	0.068	0.058	0.062	0.042 *	0.043 *	0.044 *	0.044 *	0.046 *	0.044 *
	南町中学校	-	-	(0.120)	0.083	0.060	0.055	0.053	0.055	0.052	0.046	0.036	0.039	0.036	0.041	0.042
北区	此花区役所	-	-	-	(0.064)	0.053	0.054	0.059	0.058	0.056	0.052	0.035 *	0.039 *	0.036 *	0.042 *	0.045 *
	平尾小学校	-	0.074	0.091	0.071	0.059	0.062	0.064	0.067	0.063	0.059	0.043	0.050	0.045 *	0.050 *	0.053 *
大正区	淀中学校	-	0.086	0.107	0.074	0.054	0.052	0.047	0.055	0.053	0.045	0.038 *	0.039 *	0.035 *	0.041 *	0.050 *
	淀川区役所	-	-	-	-	(0.047)	0.053	0.052	0.061	0.057	0.051	0.041	0.044	0.040	0.045	0.042
淀川区	勝山中学校	-	-	-	-	(0.043)	0.058	0.063	0.073	0.065	0.057	0.045	0.051	0.045	0.051 *	0.049 *
	大富中学校	-	-	-	-	(0.038)	0.062	0.054	0.058	0.057	0.049	0.039	0.041	0.039	0.045	0.041
城東区	堀賀小学校	-	0.082	0.073	0.071	0.065	0.054	0.066	0.063	0.058	0.052	0.041	0.044	0.038	0.043	0.041
	南校中学校	-	0.087	0.099	0.083	0.060	0.061	0.064	0.060	0.064	-	0.035 *	0.033 *	(0.038)	0.038 *	0.033 *
住之江区	振陽中学校	-	-	-	(0.074)	0.062	0.062	0.066	0.065	0.062	0.056	0.044	0.050	0.044	0.046	0.045
	今百中学校	-	-	-	-	(0.050)	0.057	0.054	0.056	0.054	0.055	0.036 *	0.040 *	(0.041) *	0.042 *	0.035 *
西区	堀江小学校	-	0.081	-	-	(0.045)	0.059	0.061	0.060	0.057	0.050	0.040	0.044	0.039	0.041	0.036
	茨田北小学校	-	-	-	-	-	-	-	-	-	-	-	(0.046) *	0.043 *	0.047 *	0.049 *
堺市	少林寺	0.071	0.058	0.053	0.047	0.048	0.059	0.051	0.052	0.045	0.044	0.038	0.044	0.039	0.046 *	0.053 *
	錦	0.081	0.067	0.055	0.050	0.041	0.047	0.049	0.044	0.050	0.048	0.041	0.046	0.042	0.047	0.045
	浜寺	0.073	0.055	0.043	0.051	0.052	0.049	0.043	0.049	0.045	0.042	0.040	0.046	0.039	0.043	0.051
	石津	-	(0.050)	0.055	0.056	0.050	0.058	0.047	0.045	0.044	0.043	0.041	0.045	0.038	0.045	0.044
	金岡	0.069	0.051	0.045	0.048	0.042	0.057	0.053	0.057	0.046	0.050	0.041	0.050	0.041	0.051	0.051
	浜寺公園	-	(0.045)	0.049	0.044	0.034	0.043	0.047	0.046	0.048	0.048	0.039	0.046	0.043	0.049	0.048
	三宝	0.097	0.054	0.052	0.054	0.051	0.060	0.066	0.059	0.055	0.050	0.044	0.049	0.045	0.051 *	0.053 *
	若松台	-	0.036	0.032	0.040	0.034	0.042	0.045	0.039	0.040	0.037	0.033	0.036	0.032	0.038	0.042
豊中市	登美丘	-	(0.043)	0.038	0.043	0.045	0.048	0.053	0.041	0.044	0.045	0.041	0.043	0.038	0.044	0.042
	野田	0.078	0.079	0.065	0.062	0.054	0.066	0.064	0.061	0.061	0.050	0.047	0.054	0.048	0.050	0.048
	千成	-	-	0.073	0.066	0.062	0.070	0.059	0.073	0.068	0.057	0.055	0.061	0.055	0.057	0.054

浮遊粒子状物質濃度の推移（年平均値）

（単位：mg/m³）

所在地	測定局名	昭和														
		48	49	50	51	52	53	54	55	56	57	58	59	60	61	62
豊中市	千里	-	-	0.051	0.051	0.045	0.058	0.060	0.055	0.057	0.049	0.045	0.046	0.045	0.046	0.048
吹田市	笈町	-	-	-	-	-	-	-	-	-	0.053	0.043	(0.043)	-	-	-
	泉町	-	-	-	-	-	-	-	-	-	-	-	-	0.051	0.064	0.053
守口市	淀川工業高校	-	-	-	-	-	-	-	-	-	-	(0.062)*	0.067*	0.063*	0.068*	0.067*
枚方市	招提	-	-	-	-	-	-	-	-	-	-	-	-	-	-	0.050*
八尾市	八尾市立病院	-	-	-	-	-	-	-	-	-	-	(0.073)*	0.080*	0.079*	0.082*	0.079*
東大阪市	東大阪市公習監視センター	-	-	-	-	-	-	-	-	-	-	(0.046)*	0.051*	0.048*	0.053*	0.051*
岸和田市	岸和田市役所	-	-	-	-	-	-	-	-	-	-	-	(0.047)*	0.042*	0.041*	0.029*
和泉市	国府小学校	-	-	-	-	-	-	-	-	-	-	-	-	-	(0.057)*	0.057*

（注） 「*」を付したデータはベータ線吸収法による測定値であり、その他は光散乱法により得られる相対濃度を重量濃度へ換算したものである。

浮遊ふんじん濃度の推移（年平均値）

（単位：mg/m³）

所在地	測定局名	昭和	48	49	50	51	52	53	54	55	56	57	58	59	60	61	62
大阪市 東成区	国設大阪		0.104	0.065	0.065	0.062	0.067	0.067	0.060	0.052	0.052	0.052	0.042	0.048	-	-	-
北区	扇町中学校		0.055	0.063	0.093	0.074	0.060	0.056	0.051	0.051	0.049	0.046	0.038	0.041	0.040	0.044	-
此花区	此花区役所		0.044	0.062	0.063	0.068	0.053	0.055	0.057	0.053	0.054	0.052	-	-	-	-	-
大正区	平尾小学校		0.090	0.071	0.094	0.088	0.055	0.063	0.062	0.061	0.060	0.059	0.045	0.052	-	-	-
西淀川区	淀中学校		0.084	0.083	0.083	0.081	0.053	0.053	0.046	0.051	0.051	0.045	-	-	-	-	-
淀川区	淀川区役所		0.077	0.073	0.069	0.062	0.054	0.054	0.050	0.056	0.055	0.051	0.043	0.047	0.044	0.049	0.051
生野区	勝山中学校		0.060	0.059	0.055	0.061	0.059	0.060	0.061	0.067	0.062	0.057	0.047	0.053	0.049	-	-
旭区	大宮中学校		0.067	0.056	0.053	0.058	0.053	0.063	0.052	0.053	0.054	0.049	0.040	0.044	0.043	0.050	0.050
城川区	豊賢小学校		0.080	0.070	0.065	0.064	0.058	0.055	0.064	0.058	0.056	0.052	0.043	0.046	0.042	0.047	0.045
住之江区	南積中学校		0.091	0.076	0.080	0.074	0.058	0.062	0.062	0.055	0.061	-	-	-	-	-	-
平野区	根積中学校		0.086	0.070	0.076	0.081	0.062	0.063	0.063	0.059	0.059	0.056	0.046	0.052	0.048	0.050	0.054
西成区	今宮中学校		0.101	0.069	0.083	0.074	0.057	0.058	0.052	0.051	0.052	0.055	-	-	-	-	-
西区	堀江小学校		0.087	0.081	0.062	0.061	0.051	0.061	0.059	0.055	0.055	0.050	0.041	0.046	0.042	0.045	-
堺市	府立大学		0.083	0.065	0.058	0.066	0.067	0.070	0.067	0.059	0.055	0.050	0.044	0.048	0.043	0.047	0.051
	少林寺		0.057	0.060	0.069	0.070	0.064	0.071	0.059	0.062	0.053	0.051	0.042	0.051	0.044	-	-
	錦		0.102	0.078	0.071	0.067	0.061	0.055	0.052	0.048	0.060	0.055	0.046	0.052	0.049	0.056	0.051
	浜寺		0.115	0.083	0.075	0.080	0.070	0.064	0.054	0.057	0.054	0.052	0.045	0.052	0.045	0.052	-
	石津		0.114	0.080	0.063	0.077	0.059	0.071	0.059	0.053	0.054	0.052	0.045	0.053	0.043	0.051	0.049
	金岡		0.067	0.056	0.058	0.062	0.067	0.081	0.067	0.066	0.056	0.063	0.049	0.058	0.048	0.059	(0.057)
	浜寺公園		0.109	0.057	0.074	0.068	0.055	0.054	0.060	0.059	0.059	0.057	0.049	0.053	0.048	0.059	0.054
	三寶		0.059	0.079	0.048	0.063	0.075	0.060	0.063	0.059	0.059	0.057	0.049	0.053	0.048	-	-
	若松台		0.104	0.050	0.047	0.058	0.044	0.044	0.046	0.041	0.044	0.043	0.036	0.042	0.037	0.044	-
	登美丘		0.103	0.068	0.058	0.055	0.056	0.052	0.059	0.051	0.056	0.056	0.044	0.050	0.045	0.052	0.047
豊中市	豊中市南消防署		0.062	0.058	0.056	0.069	0.062	0.068	0.065	0.054	0.050	0.048	0.039	0.041	0.040	0.046	0.046
	野田		0.135	0.121	0.063	0.063	0.050	0.049	0.042	0.043	0.047	0.044	0.034	0.036	0.035	0.038	0.035

浮遊ふんじん濃度の推移（年平均値）

（単位：mg/m³）

所在地	測定局名	昭和															
		48	49	50	51	52	53	54	55	56	57	58	59	60	61	62	
豊中市	千成	(0.065)	0.053	0.049	0.047	0.053	0.056	0.052	0.054	0.052	0.044	0.037	0.038	0.038	0.043	0.043	
吹田市	吹田保健所	0.065	0.054	0.046	0.060	0.052	0.056	0.052	0.047	0.049	0.046	0.039	0.042	-	-	-	
	吹田市西消防署	0.063	0.051	0.058	0.078	0.059	0.059	0.050	0.049	0.045	0.048	0.040	0.040	0.037	0.044	0.044	
	吹田市西消防署 千里山出張所	0.054	0.059	0.058	0.071	0.059	0.052	0.047	0.044	-	-	-	-	-	-	-	
	吹田市北消防署	-	-	-	-	-	-	0.044	0.046	0.038	0.039	0.026	0.030	0.032	0.032	0.035	
泉大津市	泉大津保健所	0.078	0.069	0.070	0.066	0.051	0.052	0.047	0.053	0.050	0.052	0.040	0.050	0.043	0.045	-	
	泉大津市役所	-	-	-	-	-	0.064	0.061	0.051	0.043	0.049	0.033	0.034	-	-	-	
守口市	守口保健所	0.057	0.050	0.049	0.062	0.056	0.061	0.058	0.056	0.053	0.048	0.041	0.044	0.041	0.044	0.051	
枚方市	枚方市役所	0.070	0.065	0.055	0.060	0.057	0.065	0.056	0.050	0.052	0.056	0.041	0.041	0.039	0.043	0.045	
	王仁公園	-	-	-	(0.050)	0.046	0.051	0.049	0.047	0.044	0.041	0.036	0.040	-	-	-	
	楠葉	-	-	-	-	-	-	-	-	-	-	0.042	0.044	0.041	0.044	0.043	
八尾市	八尾保健所	0.081	0.068	0.064	0.072	0.075	0.075	0.070	0.064	0.058	0.054	0.047	0.052	0.048	0.051	0.053	
	志紀公園	-	-	-	-	-	-	-	-	-	-	-	-	(0.080)	0.083	0.088	
寝屋川市	寝屋川市役所	0.076	0.048	0.051	0.060	0.048	0.059	0.056	0.051	0.047	0.045	0.039	0.041	0.044	0.045	0.047	
松原市	大塚給食センター	-	-	-	-	-	0.051	0.042	0.035	0.040	0.048	-	-	-	-	-	
大東市	大東市役所	-	(0.079)	(0.083)	0.085	0.070	0.077	0.076	0.071	0.065	0.054	0.043	0.044	0.044	0.047	0.050	
高石市	高石中学校	0.068	(0.081)	(0.062)	0.057	0.050	0.049	0.045	0.046	0.052	0.050	(0.042)	0.050	0.043	0.048	0.053	
	高石市公害監視センター	-	0.049	0.046	0.051	0.055	0.065	0.054	0.052	0.047	0.049	0.037	0.047	0.040	0.045	0.046	
	羽衣学園	-	0.050	0.052	0.044	0.048	0.057	0.052	0.052	0.049	0.050	0.043	0.050	0.044	0.048	0.051	
	高楊小学校	0.07	0.059	0.064	0.066	0.063	0.065	0.065	0.058	0.048	0.049	0.039	0.050	0.044	0.051	0.054	
	取石小学校	0.07	0.061	0.066	0.062	0.057	0.059	0.049	0.053	0.050	0.051	0.041	0.050	0.042	0.049	0.051	
東大阪市	東大阪市西保健所	0.090	0.085	(0.064)	0.069	0.070	0.074	0.068	0.060	0.056	0.058	0.045	0.047	0.046	0.052	-	
	東大阪市東支所	0.081	0.059	0.066	0.074	0.075	0.072	0.069	0.067	0.060	0.055	0.048	0.051	0.045	0.056	0.061	
池田市	池田市立南陽会館	-	-	-	-	-	-	-	-	-	0.030	0.026	0.028	0.026	0.030	0.032	
	池田市役所	-	(0.033)	0.036	0.042	0.042	0.044	0.044	0.044	0.044	0.036	-	-	-	-	-	

浮遊ふんじん濃度の推移（年平均値）

（単位：mg/m³）

所在地	測定局名	昭和															
		48	49	50	51	52	53	54	55	56	57	58	59	60	61	62	
貝塚市	貝塚市消防署	-	-	0.046	0.063	0.064	0.061	0.054	0.057	0.050	0.049	0.034	0.039	0.036	0.041	0.042	
茨木市	茨木市役所	0.066	0.045	0.040	0.050	0.044	0.051	0.058	0.047	0.040	0.036	0.030	0.033	0.033	0.040	0.040	
泉佐野市	泉佐野保健所	-	0.066	0.060	0.063	0.063	0.059	0.064	0.059	0.050	0.050	0.039	0.048	0.043	-	-	
	泉佐野市役所	-	-	-	-	-	-	0.047	0.047	0.047	(0.046)	0.027	0.031	(0.012)	0.043	0.037	
富田林市	富田林市役所	-	-	-	-	-	-	-	-	-	-	-	-	0.040	0.043	0.046	
和泉市	石尾中学校	-	-	-	-	-	-	-	-	-	-	0.038	0.041	(0.041)	-	-	
	幸小学校	-	-	-	-	-	-	-	-	-	0.050	-	-	-	-	-	
柏原市	府立修徳学院	-	-	0.044	0.058	0.057	0.058	0.057	0.057	0.046	0.043	0.038	0.043	0.040	0.041	0.044	
	柏原市役所	-	-	-	-	-	0.096	0.085	-	0.081	0.054	0.039	0.044	0.041	0.044	0.044	
島本町	島本町役場	-	-	-	(0.048)	0.039	0.043	0.042	0.039	0.041	0.037	0.032	0.035	-	-	-	
熊取町	熊取町役場	-	-	-	-	-	0.042	0.036	(0.045)	0.050	0.049	0.040	0.055	0.036	0.029	0.018	
岬町	役場	-	0.059	0.041	0.042	0.045	0.046	0.046	0.042	0.036	0.034	0.029	0.030	0.030	0.027	0.031	
	芥子	-	0.048	0.041	0.040	0.040	0.036	0.037	0.037	0.030	0.033	0.027	0.031	0.025	0.028	0.028	
	淡輪	-	0.046	0.039	0.046	0.047	0.045	0.047	0.045	0.039	0.045	0.030	0.037	0.030	0.032	0.034	
	深日	-	0.074	(0.037)	0.041	0.043	0.038	0.038	0.040	0.037	0.039	0.029	0.035	0.032	0.036	0.032	
	多奈川	-	0.046	0.042	0.045	0.043	0.044	0.044	0.039	0.035	0.040	0.029	0.035	0.030	0.034	0.031	
小島	-	0.046	0.034	0.040	0.040	0.041	0.040	0.037	0.031	0.034	0.027	0.032	0.025	0.027	0.028		
東畑	-	0.042	0.032	0.038	0.037	0.039	0.042	0.039	0.033	0.034	0.027	0.031	0.029	0.032	0.029		
西畑	-	0.044	0.041	0.040	0.042	0.041	0.044	0.039	0.035	0.040	0.032	0.035	0.028	0.031	0.030		
大阪市 北区	梅田新道	-	-	-	-	-	-	-	-	-	0.053	0.044	-	-	-	-	
西淀川区	出菜島小学校	-	-	-	-	-	-	-	-	0.062	0.059	0.051	0.055	0.052	0.059	0.058	
住之江区	北粉浜小学校	-	-	-	-	-	-	-	-	-	0.062	0.052	0.056	0.052	0.059	-	
東住吉区	杭全町交差点	-	-	-	-	-	-	-	-	-	0.060	0.055	0.062	0.058	0.063	0.063	
旭区	新森小路小学校	-	-	-	-	-	-	-	-	-	0.056	0.047	0.050	0.048	0.053	0.054	
福島区	海老江西小学校	-	-	-	-	-	-	-	-	0.063	0.058	0.049	0.054	0.053	0.056	0.057	

浮遊ふんじん濃度の推移（年平均値）

（単位：mg/m³）

所在地	測定局名	昭和															
		48	49	50	51	52	53	54	55	56	57	58	59	60	61	62	
大阪市 東成区	今里交差点	-	-	-	-	-	-	-	-	-	0.060	0.052	0.056	0.053	-	-	
	市役所	0.060	0.065	0.054	0.047	0.040	0.057	0.075	0.063	0.052	0.054	0.048	0.050	0.052	0.057	0.059	
豊中市	豊中市役所	0.060	0.049	0.039	0.053	0.042	0.047	0.054	0.047	0.043	0.041	0.034	0.035	0.036	0.038	0.041	
	千里	-	0.038	0.049	0.052	0.043	0.040	0.039	0.039	0.038	0.036	0.028	0.032	0.030	0.035	0.035	
吹田市	芳町	-	-	-	-	-	-	-	-	(0.050)	0.047	0.040	(0.042)	-	-	-	
	泉町	-	-	-	-	-	-	-	-	-	-	-	0.044	0.042	0.046	0.048	
守口市	淀川工業高校	0.104	0.109	0.074	0.078	(0.071)	0.078	0.064	0.068	0.060	0.059	0.051	0.051	-	-	-	
八尾市	八尾市立病院	0.078	(0.052)	0.084	0.084	0.072	0.082	0.084	0.077	0.073	0.072	0.056	(0.061)	-	-	-	
松原市	松原市役所	0.083	0.080	0.068	0.067	0.061	0.066	0.052	0.057	0.064	0.056	0.047	0.053	0.049	0.056	0.058	
摂津市	摂津市役所	0.068	0.062	0.059	0.059	0.058	0.062	0.059	0.053	0.047	0.044	0.037	0.036	0.040	0.045	0.046	
東大阪市	東大阪市公害監視センター	-	-	-	0.061	0.055	0.055	0.058	0.054	0.058	0.047	0.038	-	-	-	-	
岸和田市	泉南府民センター	0.078	0.057	0.055	0.059	0.062	0.062	0.056	0.051	0.048	0.045	0.036	0.043	0.041	0.042	0.045	
	岸和田市役所	-	-	-	(0.036)	0.047	0.064	(0.034)	0.054	0.089	0.085	(0.063)	-	-	-	-	
高槻市	高槻市役所	0.083	0.056	0.049	0.051	0.053	0.061	0.060	0.049	0.040	0.040	0.036	0.037	0.035	0.039	0.042	
富田林市	富田林市消防署	0.062	0.055	0.052	0.060	0.060	0.061	0.057	0.057	0.061	0.047	0.037	0.041	-	-	-	
河内長野市	長野小学校	-	(0.061)	0.062	0.061	0.062	0.070	0.067	0.058	0.049	0.046	0.038	0.042	0.039	0.040	0.039	
和泉市	国府小学校	0.073	0.068	0.053	0.074	0.071	0.067	0.061	0.053	0.047	0.048	0.040	0.047	0.043	0.047	-	
藤井寺市	藤井寺市役所	-	(0.059)	0.060	0.068	0.060	0.065	0.062	0.063	0.052	0.048	0.040	0.044	0.040	0.043	0.045	
泉南市	泉南市役所	-	-	0.032	0.046	0.045	0.042	0.046	0.047	0.041	0.039	0.029	0.035	0.031	0.035	0.038	

