

昭和61年度

# 大気汚染常時測定局測定結果

(昭和61年4月～昭和62年3月)

大阪府

## ま え が き

大気汚染防止法第24条の規定により、昭和61年4月から昭和62年3月までの大気汚染状況の測定結果を報告する。

集計は、おおむね環境庁の指定様式により行った。また、気象要素については、風向・風速、気温、湿度、日射量及び雨量の各項目の集計を行った。

なお、大阪市、堺市、豊中市、吹田市、高槻市、枚方市、東大阪市、高石市、岬町、岸和田市、泉大津市、守口市、八尾市、泉佐野市、寝屋川市、松原市、和泉市、柏原市、門真市、藤井寺市、交野市及び熊取町の所管する測定局分については、それぞれ各市町から測定結果の提供を受けた。

昭和62年11月

大阪府公害監視センター

## 目 次

1. 測定局設置状況図	1
2. 測定局の設置状況一覧表	2
I 大気汚染物質年間測定結果	5
1. 二酸化硫黄の測定結果(溶液導電率法)	7
2. 一酸化窒素、二酸化窒素及び窒素酸化物の測定結果 (ザルツマン試薬による比色法)	10
3. 一酸化炭素の測定結果(NDIR法)	16
4. 光化学オキシダントの測定結果 (中性ヨウ化カリによる比色法)	18
5. 非メタン炭化水素の測定結果(FID法)	21
6. メタン及び全炭化水素の測定結果(FID法)	22
7. 浮遊粒子状物質の測定結果 (ベータ線吸収法又はローボリウム・エア・ サンプラーによる較正結果)	23
8. 浮遊粉じんの測定結果(光散乱法)	25
II 大気汚染物質月間測定結果	27
1. 二酸化硫黄	29
2. 一酸化窒素	60
3. 二酸化窒素	93
4. 窒素酸化物	126
5. 一酸化炭素	159

6. 光化学オキシダント	174	7. 光化学オキシダント濃度の推移	391
7. 非メタン炭化水素	201	( 昼間の 1 時間値の年平均値 )	
8. 全炭化水素	212	8. 非メタン炭化水素濃度の推移 ( 年平均値 )	395
9. メ タ ン	223	9. 非メタン炭化水素濃度の推移	397
10. 浮遊粒子状物質	234	( 6 時～9 時における年平均値 )	
11. 浮遊粉じん	252	10. 全炭化水素濃度の推移 ( 年平均値 )	399
Ⅲ 降下ばいじん測定結果	275	11. 全炭化水素濃度の推移	401
Ⅵ 気象要素測定結果	279	( 6 時～9 時における年平均値 )	
1. 風配図 ( 風向頻度及び風向別平均風速 )	281	12. 浮遊粒子状物質濃度の推移 ( 年平均値 )	403
2. 気温 ( 平均値、最高値及び最低値 )	349	13. 浮遊粉じん濃度の推移 ( 年平均値 )	406
3. 湿度 ( 平均値、最高値及び最低値 )	351		
4. 日 射 量	353		
5. 雨 量	358		
Ⅴ 交通量測定結果	359		
Ⅳ 大気汚染物質濃度の年間測定結果の推移	363		
1. 二酸化硫黄濃度の推移 ( 年平均値 )	365		
2. 一酸化窒素濃度の推移 ( 年平均値 )	369		
3. 二酸化窒素濃度の推移 ( 年平均値 )	374		
4. 二酸化窒素濃度の推移 ( 日平均値の年間 9 8 % 値 )	379		
5. 一酸化炭素濃度の推移 ( 年平均値 )	384		
6. 光化学オキシダント	387		
( 日最高値が 0.1 2 ppm 以上の日数の推移 )			

测定局設置状況図

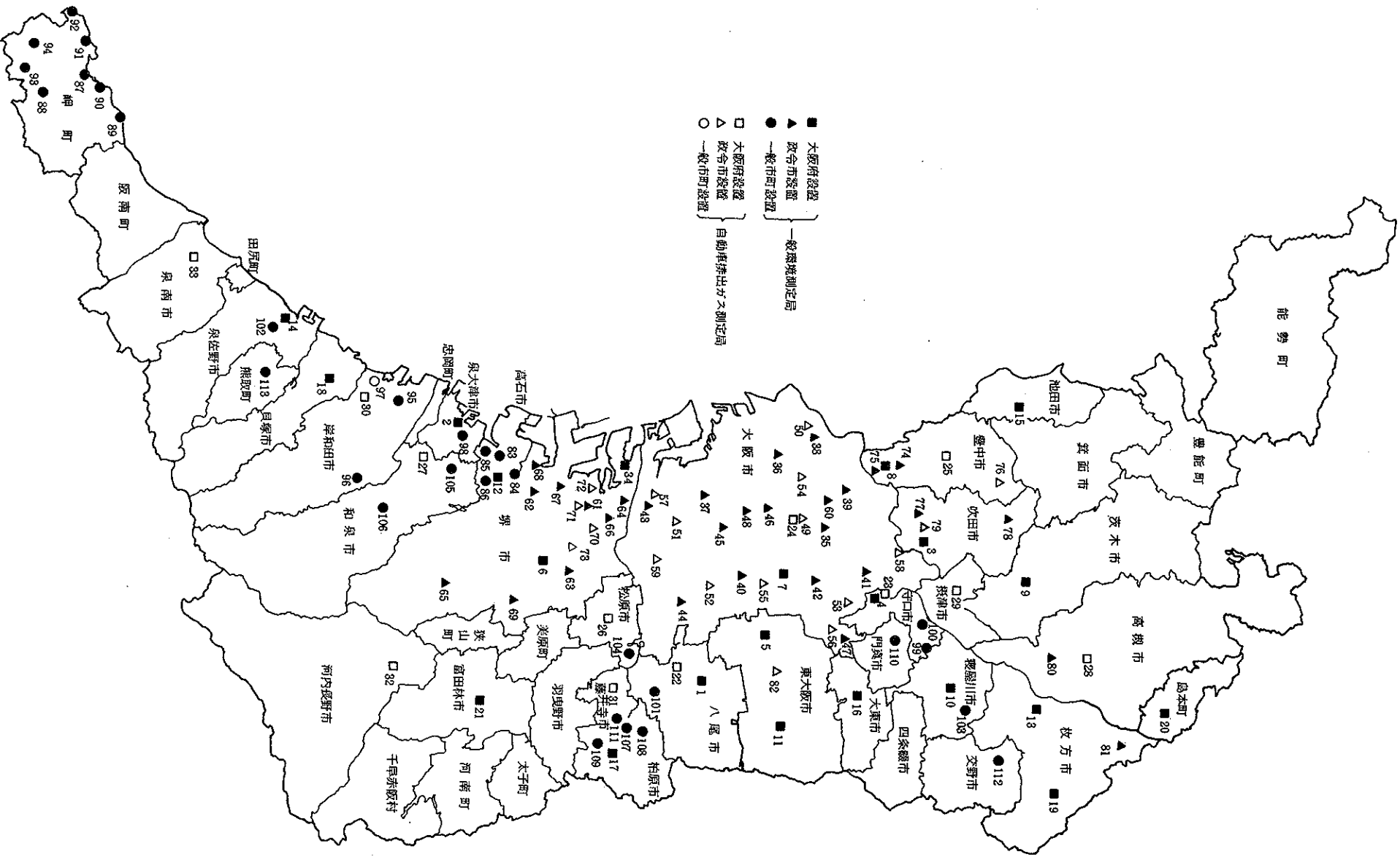

測定局設置状況一覧表

所管	番号	測定局	所在地	用途 地域	設置 年度	二 酸 化 硫 黄	浮 遊 粒 子 状 物 質	一 酸 化 窒 素	一 酸 化 炭 素	全 炭 化 水 素	非 メ タ ン 炭 化 水 素	光 学 オ キ シ ジ ン ト	風 向 ・ 風 速	温 度	湿 度	日 射 量	雨 量	交 通 量	種 別	吸引口	風 向	対 象 道 路	備 考		
																				高 さ ( m )	風 速 計 高 さ ( m )				
大阪府	1	八尾保健所	八尾市 清水町1-2-5	住	40	●	●	●	●	●	●	●	●	●	●	●	●	●	●	一般	11.5	16.3			
	2	泉大津保健所	泉大津市 春日町23-3	商	40	●	●	●	●	●	●	●	●	●	●	●	●	●	●	●	一般	7.8	16.3		
	3	吹田保健所	吹田市 高浜町10-12	住	42	●	●	●	●	●	●	●	●	●	●	●	●	●	●	●	一般	10.7	14.5		
	4	守口保健所	守口市 梅園町10	住	42	●	●	●	●	●	●	●	●	●	●	●	●	●	●	●	一般	10.7	14.0		
	5	東大阪市西保健所	東大阪市 高井田元町2-8-27	商	42	●	●	●	●	●	●	●	●	●	●	●	●	●	●	●	一般	12.3	15.3		
	6	府立大学	堺市 百舌鳥梅町4-804	住	42	●	●	●	●	●	●	●	●	●	●	●	●	●	●	●	一般	20.2	25.7		
	7	国設大阪	大阪市 東成区中道1-3-62	準工	43	●	●	●	●	●	●	●	●	●	●	●	●	●	●	●	一般	20.1	33.0		
	8	豊中市南消防署	豊中市 庄内幸町5-3-1	準工	44	●	●	●	●	●	●	●	●	●	●	●	●	●	●	●	一般	12.9	21.3		大阪府公害監視センターに設置
	9	茨木市役所	茨木市 駅前3-8-13	商	44	●	●	●	●	●	●	●	●	●	●	●	●	●	●	●	一般	33.2	43.4		
	10	寝屋川市役所	寝屋川市 木町1-1	住	44	●	●	●	●	●	●	●	●	●	●	●	●	●	●	●	一般	13.1	28.0		
	11	東大阪市東支所	東大阪市 旭町1-1	商	44	●	●	●	●	●	●	●	●	●	●	●	●	●	●	●	一般	18.3	27.6		
	12	高石中学校	高石市 東羽衣6-6-45	住	44	●	●	●	●	●	●	●	●	●	●	●	●	●	●	●	一般	14.1	17.7		
	13	枚方市役所	枚方市 大垣内町2-1-20	商	47	●	●	●	●	●	●	●	●	●	●	●	●	●	●	●	一般	21.0	28.1		
	14	泉佐野保健所	泉佐野市 湊1-1-30	準工	48	●	●	●	●	●	●	●	●	●	●	●	●	●	●	●	一般	9.9	15.3		
	15	池田市立南細会館	池田市 榎1-7-4	住	57	●	●	●	●	●	●	●	●	●	●	●	●	●	●	●	一般	10.6	14.6		
	16	大東市役所	大東市 谷川1-1-1	住	48	●	●	●	●	●	●	●	●	●	●	●	●	●	●	●	一般	14.0	27.7		
	17	府立修徳学院	柏原市 高井田818	未	49	●	●	●	●	●	●	●	●	●	●	●	●	●	●	●	一般	2.4	14.8		
	18	貝塚市消防署	貝塚市 鳥羽122-1	住	49	●	●	●	●	●	●	●	●	●	●	●	●	●	●	●	一般	17.1	22.0		
	19	王仁公園	枚方市 王仁公園1-1	未	51	●	●	●	●	●	●	●	●	●	●	●	●	●	●	●	一般	2.0	8.5		
	20	島本町役場	島本町 桜井2-1-1	住	50	●	●	●	●	●	●	●	●	●	●	●	●	●	●	●	一般	15.5	21.0		
	21	富田林市役所	富田林市 常盤町1-1	商	60	●	●	●	●	●	●	●	●	●	●	●	●	●	●	●	一般	30.0	34.6		
	22	八尾市立病院	八尾市 南太子堂2-1-55	住	45	●	●	●	●	●	●	●	●	●	●	●	●	●	●	●	自排	2.4	8.9	国道25号	
	23	淀川工業高校	守口市 京阪本通2-62	住	45	●	●	●	●	●	●	●	●	●	●	●	●	●	●	●	自排	2.1	10.4	国道1号	
	24	淀屋橋	大阪市 東区大川町25	商	45	●	●	●	●	●	●	●	●	●	●	●	●	●	●	●	自排	1.9	-	御道筋	
	25	豊中市役所	豊中市 中桜塚3-1-1	商	46	●	●	●	●	●	●	●	●	●	●	●	●	●	●	●	自排	2.1	37.9	国道176号	
	26	松原市役所	松原市 阿保1-1-1	住	46	●	●	●	●	●	●	●	●	●	●	●	●	●	●	●	自排	3.1	14.8	国道309号	
	27	国府小学校	和泉市 府中町2-5-20	住	46	●	●	●	●	●	●	●	●	●	●	●	●	●	●	●	自排	3.5	17.9	府道大阪和泉南線	
	28	高槻市役所	高槻市 桃園町2-1	住	47	●	●	●	●	●	●	●	●	●	●	●	●	●	●	●	自排	1.9	11.2	国道171号	
	29	摂津市役所	摂津市 三島1-2-1	準工	47	●	●	●	●	●	●	●	●	●	●	●	●	●	●	●	自排	2.2	13.1	府道大阪中央環状線	
	30	泉南府民センター	岸和田市 野田町202	住	47	●	●	●	●	●	●	●	●	●	●	●	●	●	●	●	自排	2.0	28.0	府道塔原岸城線	
	31	藤井寺市役所	藤井寺市 岡1-1-1	住	48	●	●	●	●	●	●	●	●	●	●	●	●	●	●	●	自排	3.4	21.9	府道堺大和高田線	
	32	長野小学校	河内長野市西代町14-1	住	48	●	●	●	●	●	●	●	●	●	●	●	●	●	●	●	自排	1.9	18.1	野作向野線	
	33	泉南市役所	泉南市 樽井730	住	49	●	●	●	●	●	●	●	●	●	●	●	●	●	●	●	自排	6.9	15.7	府道信達樽井線	
	34	新日本製鉄	堺市 築港八幡町1	工	45								●							立休	-	0-647 1,2-96.7	8-141.8 4-161.5		設置位置は、2が鉄 塔の北北西側、その 他は南南東側
政令市 大阪市	35	扇町中学校	大阪市 北区扇町2-4-15	商	47	●	●	●	●	●	●	●	●	●	●	●	●	●	●	一般	15.5	20.0			
	36	此花区役所	大阪市 此花区春日出北1-8-4	住	42	●	●	●	●	●	●	●	●	●	●	●	●	●	●	一般	14.7	16.9			
	37	平尾小学校	大阪市 大正区平尾2-21-28	住	40	●	●	●	●	●	●	●	●	●	●	●	●	●	●	一般	15.2	17.8		○項目は大阪府が設置	
	38	淀中学校	大阪市 西淀川区大和田6-13-6	住	41	●	●	●	●	●	●	●	●	●	●	●	●	●	●	●	一般	15.2	19.7		
	39	淀川区役所	大阪市 淀川区十三東1-18-21	商	40	●	●	●	●	●	●	●	●	●	●	●	●	●	●	●	一般	16.7	20.4		
	40	勝山中学校	大阪市 生野区勝山北3-13-44	住	42	●	●	●	●	●	●	●	●	●	●	●	●	●	●	●	一般	15.2	19.0		

測定局設置状況一覧表

所管	番号	測定局	所在地	用途 設置 年度	二酸化硫黄	浮遊粉じん	浮遊粒子状物質	一酸化窒素	一酸化炭素	全炭化水素	非メタン炭化水素	光化学オキシダント	風向・風速	湿度	日照	雨量	交通量	種別	吸引口高さ (m)	風速計高さ (m)	対象道路	備考		
																							種別	吸引口高さ (m)
政	大阪市	41	大宮中学校	大阪市 旭区中宮4-7-11	住	●	●	●	●	●	●	●	●	●	●	●	●	●	一般	16.0	17.5			
		42	聖賢小学校	大阪市 城東区新喜多2-4-35	住	●	●	●	●	●	●	●	●	●	●	●	●	●	●	一般	12.9	15.1		
		43	南萩中学校	大阪市 住之江区御崎4-6-43	住	●	●	●	●	●	●	●	●	●	●	●	●	●	●	一般	14.3	20.6		
		44	摂陽中学校	大阪市 平野区平野西3-4-7	住	●	●	●	●	●	●	●	●	●	●	●	●	●	●	一般	16.1	20.6		
		45	今宮中学校	大阪市 西成区花隈北1-8-32	商	●	●	●	●	●	●	●	●	●	●	●	●	●	●	一般	14.2	16.6		
		46	堀江小学校	大阪市 西区北堀江3-2-16	商	●	●	●	●	●	●	●	●	●	●	●	●	●	●	一般	8.0	14.9		
		47	茨田北小学校	大阪市 鶴見区浜3-8-66	住	●	●	●	●	●	●	●	●	●	●	●	●	●	●	一般	15.1	-		
		48	難波中学校	大阪市 浪速区塩草1-1-59	住	●	●	●	●	●	●	●	●	●	●	●	●	●	●	一般	18.5	-		
		49	梅田新道	大阪市 北区西天満2-36	商	●	●	●	●	●	●	●	●	●	●	●	●	●	●	自排	3.0	-	御堂筋	
		50	出来島小学校	大阪市 西淀川区出来島2-2-24	住	●	●	●	●	●	●	●	●	●	●	●	●	●	●	自排	2.8	-	国道43号	
		51	北粉浜小学校	大阪市 住之江区粉浜1-5-48	住	●	●	●	●	●	●	●	●	●	●	●	●	●	●	自排	5.2	-	国道26号	
		52	杭全交差点	大阪市 東住吉区杭全町265	準工	●	●	●	●	●	●	●	●	●	●	●	●	●	●	自排	1.7	-	国道25号	
		53	新森小路小学校	大阪市 旭区新森小路6-3-13	住	●	●	●	●	●	●	●	●	●	●	●	●	●	●	自排	2.2	-	国道163号	
		54	海老江西小学校	大阪市 福島区海老江西8-1-28	準工	●	●	●	●	●	●	●	●	●	●	●	●	●	●	自排	2.1	-	国道2号	
		55	今里交差点	大阪市 東成区大今里西3-3-11	商	●	●	●	●	●	●	●	●	●	●	●	●	●	●	自排	5.1	-	森小路大和川線	
		56	茨田中学校	大阪市 鶴見区茨田踏口3-4-44	住	●	●	●	●	●	●	●	●	●	●	●	●	●	●	自排	3.3	-	東野田茨田線	
		57	住之江交差点	大阪市 住之江区南加賀屋1-1	住	●	●	●	●	●	●	●	●	●	●	●	●	●	●	自排	2.0	-	敦津長吉線	
		58	上新庄交差点	大阪市 東淀川区上新庄2-22	住	●	●	●	●	●	●	●	●	●	●	●	●	●	●	自排	2.1	-	新庄大和川線	
		59	長尾小学校	大阪市 住吉区長尾東3-3	住	●	●	●	●	●	●	●	●	●	●	●	●	●	●	自排	3.3	-	天王寺善彦線	
		60	大阪タワー	大阪市 大淀区大淀南2-2	商	●	●	●	●	●	●	●	●	●	●	●	●	●	●	立体	-	120.0		
市	堺市	61	少林寺	堺市 少林寺町東4-1	住	●	●	●	●	●	●	●	●	●	●	●	●	●	一般	15.0	18.0			
		62	浜寺	堺市 浜寺船尾町西5-629	住	●	●	●	●	●	●	●	●	●	●	●	●	●	一般	15.0	18.0			
		63	金岡	堺市 金岡町1254	住	●	●	●	●	●	●	●	●	●	●	●	●	●	一般	15.0	18.0			
		64	三宝	堺市 三宝町5-286	住	●	●	●	●	●	●	●	●	●	●	●	●	●	一般	15.0	18.0			
		65	若松台	堺市 若松台3-34-1	住	●	●	●	●	●	●	●	●	●	●	●	●	●	一般	15.0	18.0			
		66	錦	堺市 九間町東3-1-17	住	●	●	●	●	●	●	●	●	●	●	●	●	●	一般	15.0	18.0			
		67	石津	堺市 浜寺石津町中2-185	住	●	●	●	●	●	●	●	●	●	●	●	●	●	一般	15.0	18.0			
		68	浜寺公園	堺市 浜寺公園町	風致	●	●	●	●	●	●	●	●	●	●	●	●	●	●	一般	3.0	8.0		
		69	登美丘	堺市 大美野135	住	●	●	●	●	●	●	●	●	●	●	●	●	●	一般	15.0	18.0			
		70	市役所	堺市 南瓦町3-1	商	●	●	●	●	●	●	●	●	●	●	●	●	●	●	自排	3.0	5.0	府道大阪和泉南線	
		71	第2阪和	堺市 新在家町東4丁	住	●	●	●	●	●	●	●	●	●	●	●	●	●	●	自排	2.5	-	国道26号	
		72	大浜	堺市 大浜北町2-83	住	●	●	●	●	●	●	●	●	●	●	●	●	●	●	自排	2.0	-	府道堺狭山線	
		73	中環黒土	堺市 黒土町2261-2	住	●	●	●	●	●	●	●	●	●	●	●	●	●	●	自排	2.0	-	府道大阪中央環状線	61年度新設
市	豊中市	74	野田	豊中市 野田町1-2	住	●	●	●	●	●	●	●	●	●	●	●	●	●	一般	12.0	20.0			
		75	千成	豊中市 千成町2-2-65	準工	●	●	●	●	●	●	●	●	●	●	●	●	●	一般	7.0	7.5			
		76	千里	豊中市 新千里西町1-1-3	商	●	●	●	●	●	●	●	●	●	●	●	●	●	自排	8.0	10.5	府道大阪中央環状線		
市	吹田市	77	吹田市西消防署	吹田市 垂水町3-25-16	住	●	●	●	●	●	●	●	●	●	●	●	●	●	一般	9.0	30.0			
		78	吹田市北消防署	吹田市 藤白台1-1	住	●	●	●	●	●	●	●	●	●	●	●	●	●	一般	9.0	12.0			
		79	泉町	吹田市 泉町1-10	住	●	●	●	●	●	●	●	●	●	●	●	●	●	自排	3.5	8.2	府道大阪内環状線		
市	高槻市	80	高槻南	高槻市 芝生町2-10-26	住	●	●	●	●	●	●	●	●	●	●	●	●	●	一般	6.1	8.0			
		81	北部市民センター	枚方市 楠葉並木2-39-3	住	●	●	●	●	●	●	●	●	●	●	●	●	●	一般	6.5	13.0			
市	東大阪市	82	東大阪市公署監視センター	東大阪市 西岩田3-3-2	商	●	●	●	●	●	●	●	●	●	●	●	●	自排	10.0	15.0	府道大阪中央環状線			

測定局設置状況一覧表

所管	番号	測定局	所在地	用途 地域	設置 年度	二	浮	一	二	一	全	非	光	風	温	温	日	雨	交	種 別	吸引口 高さ (m)	風向 風速計 高さ (m)	対象道路	備考	
						酸	遊	酸	酸	酸	炭	メ	化	向	度	度	射	通	硫						粒
要 綱 市 町	高石市	83 高石市公害監視センター	高石市 高師浜4-1-26	商	41	●	●	●	●	●	●	●	●	●	●	●	●	●	●	一般	10.5	16.6			
		84 羽衣学園	高石市 東羽衣1-11-57	住	44	●	●	●	●	●	●	●	●	●	●	●	●	●	●	●	一般	22.9	24.4		
		85 高陽小学校	高石市 千代田5-8-40	住	44	●	●	●	●	●	●	●	●	●	●	●	●	●	●	●	一般	21.5	22.2		
	柳町	86 取石小学校	高石市 取石3-14-23	住	47	●	●	●	●	●	●	●	●	●	●	●	●	●	●	●	一般	19.0	21.7		
		87 役場	柳町 深日2000-1	住	47	●	●	●	●	●	●	●	●	●	●	●	●	●	●	●	一般	5.0	10.0		
		88 孝子	柳町 孝子498	未	47	●	●	●	●	●	●	●	●	●	●	●	●	●	●	●	一般	6.0	15.0		
		89 淡輪	柳町 淡輪4546	住	47	●	●	●	●	●	●	●	●	●	●	●	●	●	●	●	一般	3.0	15.0		
		90 深日	柳町 深日545	住	47	●	●	●	●	●	●	●	●	●	●	●	●	●	●	●	一般	3.0	15.0		
		91 多奈川	柳町 多奈川谷川1220	住	47	●	●	●	●	●	●	●	●	●	●	●	●	●	●	●	一般	3.1	15.0		
		92 小島	柳町 多奈川小島770	未	47	●	●	●	●	●	●	●	●	●	●	●	●	●	●	●	一般	3.3	15.0		
	一 般 市 町	岸和田市	93 東畑	柳町 東畑666	未	48	●	●	●	●	●	●	●	●	●	●	●	●	●	●	一般	5.0	13.0		
			94 西畑	柳町 西畑546	未	47	●	●	●	●	●	●	●	●	●	●	●	●	●	●	一般	3.1	13.0		
			95 新条小学校	岸和田市 荒木町2-4-33	住	48									●							一般	2.0	-	
96 山直南幼稚園		岸和田市 稲葉町20	未	57			●	●	●	●	●	●	●	●	●	●	●	●	●	一般	2.0	-			
97 岸和田市役所		岸和田市 岸城町7-1	商	46	●	●	●	●	●	●	●	●	●	●	●	●	●	●	●	●	自排	3.0	15.0	府道堺阪南線	
市	泉大津市	98 泉大津市役所	泉大津市 東雲町9-12	準工	46	●	●	●	●	●	●	●	●	●	●	●	●	●	●	一般	24.0	24.0			
		99 第1測定局(金田)	守口市 金田町1-69	住	58	●	●	●	●	●	●	●	●	●	●	●	●	●	●	●	一般	4.0	8.5		
	八尾市	100 第2測定局(大日)	守口市 大日町3-168	準工	60	●	●	●	●	●	●	●	●	●	●	●	●	●	●	●	一般	3.7	13.5		
		101 志紀公園	八尾市 志紀町西3-16	住	60	●	●	●	●	●	●	●	●	●	●	●	●	●	●	●	一般	4.0	8.8		
	泉佐野市	102 泉佐野市役所	泉佐野市 295-3	住	49	●	●	●	●	●	●	●	●	●	●	●	●	●	●	一般	15.5	33.0			
	寝屋川市	103 成田	寝屋川市 成田3-6	住	61	●	●	●	●	●	●	●	●	●	●	●	●	●	●	●	一般	2.3	-		61年度新設
	松原市	104 大堀学校給食センター	松原市 大堀町190-1	準工	51	●	●	●	●	●	●	●	●	●	●	●	●	●	●	一般	6.0	-			
	和泉市	105 幸小学校	和泉市 幸町61	住	47	●	●	●	●	●	●	●	●	●	●	●	●	●	●	●	一般	12.0	16.0		
		106 石尾中学校	和泉市 万町930	住	47	●	●	●	●	●	●	●	●	●	●	●	●	●	●	●	一般	3.0	16.0		
	柏原市	107 柏原市役所	柏原市 安堂町1-55	住	47	●	●	●	●	●	●	●	●	●	●	●	●	●	●	●	一般	3.0	21.5		
108 柏原市立市民文化センター		柏原市 上市4-1-27	住	47									●							気象	-	21.0			
109 柏原市立国分合同会館		柏原市 国分本町2-7-2	住	48									●							気象	-	17.0			
門真市	110 門真市役所	門真市 中町1-1	住	55	●	●	●	●	●	●	●	●	●	●	●	●	●	●	●	一般	14.0	16.1			
藤井寺市	111 道明寺東小学校	藤井寺市 国府2-5-21	住	61	●	●	●	●	●	●	●	●	●	●	●	●	●	●	●	一般	6.0	10.0		61年度新設	
交野市	112 交野市役所	交野市 私部1-1-1	住	49	●	●	●	●	●	●	●	●	●	●	●	●	●	●	●	一般	16.0	19.0			
熊取町	113 熊取町役場	熊取町 野田2244	住	49	●	●	●	●	●	●	●	●	●	●	●	●	●	●	●	一般	8.0	19.0			

# I 大氣污染物質年間測定結果



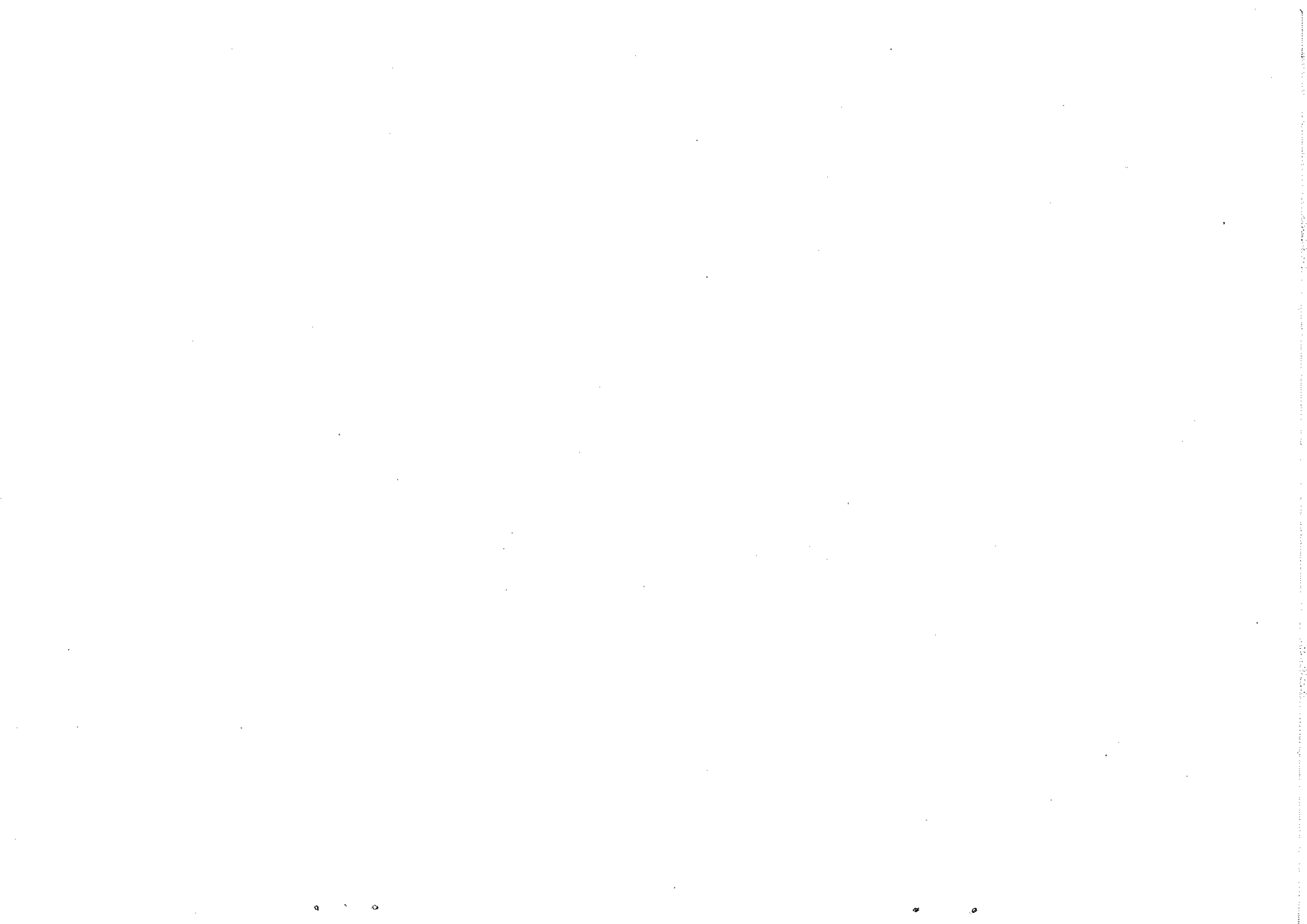

二酸化硫黄

(SO<sub>2</sub> : 年間値)

昭和61年度

都 道 府 県	市 町 村	測 定 局	令 別 表 第 3 の 区 分	用 途 地 域	有 効 測 定 日 数	測定時間	年平均値	1時間値が0.1 ppmを 超えた 時間数とその割合		日平均値が0.04 ppmを 超えた 日数とその割合		1時間値の 最 高 値	日平均値の 2%除外値	日平均値が 0.04 ppmを超 えた日が2 日以上連続 したことの 有無	環境基準の 長期的評価 による日平 均値が 0.04 ppmを超 えた日数	備 考
								(時間)	(%)	(日)	(%)					
								(ppm)	(時間)	(%)	(日)					
大阪	大阪	国致大阪	58	準工	348	8482	0.012	0	0.0	0	0.0	0.056	0.024	0	0	
		原町中学校	58	商	356	8504	0.010	0	0.0	0	0.0	0.050	0.021	0	0	
		此花区役所	58	住	364	8677	0.013	0	0.0	0	0.0	0.071	0.029	0	0	
		平尾小学校	58	住	365	8698	0.011	0	0.0	0	0.0	0.063	0.023	0	0	
		淀中学校	58	住	365	8687	0.011	0	0.0	0	0.0	0.059	0.021	0	0	
		淀川区役所	58	商	364	8686	0.012	0	0.0	0	0.0	0.047	0.022	0	0	
		鷺山中学校	58	住	356	8568	0.010	0	0.0	0	0.0	0.058	0.020	0	0	
		大宮中学校	58	住	364	8699	0.011	0	0.0	0	0.0	0.043	0.021	0	0	
		蛸野小学校	58	住	365	8690	0.011	0	0.0	0	0.0	0.057	0.021	0	0	
		南横中学校	58	住	359	8593	0.011	0	0.0	0	0.0	0.052	0.021	0	0	
堺		摂陽中学校	58	住	365	8689	0.010	0	0.0	0	0.0	0.059	0.019	0	0	
		今富中学校	58	商	365	8695	0.012	0	0.0	0	0.0	0.050	0.023	0	0	
		堀江小学校	58	商	354	8578	0.010	0	0.0	0	0.0	0.058	0.021	0	0	
		茨田北小学校	58	住	362	8666	0.009	0	0.0	0	0.0	0.041	0.017	0	0	
		府立大学	58	住	356	8573	0.008	0	0.0	0	0.0	0.047	0.015	0	0	
		少林寺	58	住	362	8728	0.011	0	0.0	0	0.0	0.057	0.020	0	0	
		錦	58	住	363	8733	0.010	0	0.0	0	0.0	0.067	0.020	0	0	
		浜寺	58	住	353	8610	0.010	0	0.0	0	0.0	0.099	0.019	0	0	
		石津	58	住	342	8393	0.011	0	0.0	0	0.0	0.094	0.021	0	0	
		金岡	58	住	355	8617	0.007	0	0.0	0	0.0	0.053	0.013	0	0	
豊中		浜寺公園	58	風致	325	8240	0.008	0	0.0	0	0.0	0.066	0.015	0	0	
		三宝	58	住	365	8733	0.011	0	0.0	0	0.0	0.077	0.021	0	0	
		若松台	58	住	339	8320	0.006	0	0.0	0	0.0	0.029	0.011	0	0	
		森岡丘	58	住	351	8603	0.005	0	0.0	0	0.0	0.032	0.011	0	0	
		豊中市南消防署	58	準工	361	8626	0.010	0	0.0	0	0.0	0.065	0.019	0	0	
吹田		野田	58	住	357	8650	0.009	0	0.0	0	0.0	0.044	0.019	0	0	
		千成	58	準工	335	8329	0.010	0	0.0	0	0.0	0.050	0.019	0	0	
		吹田保健所	58	住	361	8617	0.008	0	0.0	0	0.0	0.058	0.019	0	0	
		吹田市西消防署	58	住	364	8722	0.007	0	0.0	0	0.0	0.039	0.016	0	0	
		吹田市北消防署	58	住	361	8698	0.006	0	0.0	0	0.0	0.036	0.012	0	0	
泉大津 守口		泉大津保健所	58	商	363	8652	0.010	0	0.0	0	0.0	0.057	0.018	0	0	
		泉大津市役所	58	準工	353	8558	0.012	0	0.0	0	0.0	0.085	0.022	0	0	
		守口保健所	58	住	329	7850	0.010	0	0.0	0	0.0	0.050	0.022	0	0	
		第1測定局(金田)	58	住	350	8483	0.008	0	0.0	0	0.0	0.038	0.017	0	0	
		第2測定局(大日)	58	準工	354	8604	0.008	0	0.0	0	0.0	0.041	0.017	0	0	

二酸化硫黄

(SO<sub>2</sub> : 年間値)

昭和61年度

都 道 府 県	市 町 村	測 定 局	令 別 表 第 3 の 区 分	用 途 地 域	有 効 測 定 日 数	測 定 時 間	年 平 均 値	1時間値が0.1 ppmを 超えた 時間数とその割合		日平均値が0.04 ppmを 超えた 日数とその割合		1時間値の 最 高 値	日平均値の 2%除外値	日平均値が 0.04 ppmを 超 えた日が2 日以上連続 したことの 有無		環境基準の 長期的評価 による日平 均値が 0.04 ppmを 超 えた日数	備 考
								(時間)	(%)	(日)	(%)			有X	無O		
								(ppm)	(時間)	(%)	(日)			(%)	(ppm)		
大阪	枚方	枚方市役所	58	商	348	8374	0.008	0	0.0	0	0.0	0.036	0.016	0	0		
		玉仁公園	58	未	362	8653	0.006	0	0.0	0	0.0	0.032	0.012	0	0		
	八尾	北師市民センター	58	往	350	8546	0.006	0	0.0	0	0.0	0.033	0.013	0	0		
		八尾保健所	58	往	364	8661	0.009	0	0.0	0	0.0	0.042	0.018	0	0		
		志紀公園	58	往	324	7904	0.009	0	0.0	0	0.0	0.030	0.016	0	0		
豊中	寝屋川	寝屋川市役所	58	往	364	8665	0.008	0	0.0	0	0.0	0.037	0.017	0	0		
		成田	58	往	141	3501	0.006	0	0.0	0	0.0	0.031	0.012	0	0		
	松原	大塚学校給食センター	58	準工	345	8456	0.005	0	0.0	0	0.0	0.032	0.011	0	0		
		大東市役所	58	往	360	8599	0.007	0	0.0	0	0.0	0.039	0.016	0	0		
		門真市役所	58	往	359	8690	0.010	0	0.0	0	0.0	0.054	0.022	0	0		
高石	高石	高石中学校	58	往	289	7284	0.007	0	0.0	0	0.0	0.046	0.014	0	0		
		高石市公署監視センター	58	商	284	7783	0.006	0	0.0	0	0.0	0.046	0.012	0	0		
		羽衣学園	58	往	276	7644	0.006	0	0.0	0	0.0	0.074	0.013	0	0		
		高陽小学校	58	往	308	8008	0.006	0	0.0	0	0.0	0.035	0.012	0	0		
		取石小学校	58	往	336	8374	0.005	0	0.0	0	0.0	0.036	0.011	0	0		
東大阪	東大阪	東大阪市西保健所	58	商	363	8657	0.010	0	0.0	0	0.0	0.052	0.019	0	0		
		東大阪市東支所	58	商	353	8524	0.008	0	0.0	0	0.0	0.037	0.015	0	0		
		池田市立南郷会館	59	往	348	8352	0.005	0	0.0	0	0.0	0.026	0.011	0	0		
		高槻南	59	往	333	8317	0.006	0	0.0	0	0.0	0.033	0.012	0	0		
		貝塚	59	往	358	8554	0.008	0	0.0	0	0.0	0.090	0.016	0	0		
茨木	茨木	茨木市役所	59	商	357	8527	0.009	0	0.0	0	0.0	0.040	0.017	0	0		
		泉佐野	59	準工	353	8481	0.008	0	0.0	0	0.0	0.039	0.015	0	0		
		泉佐野市役所	59	往	274	6822	0.007	0	0.0	0	0.0	0.095	0.017	0	0		
		富田林	59	商	298	7723	0.005	0	0.0	0	0.0	0.028	0.010	0	0		
		和泉	59	往	336	8232	0.004	0	0.0	0	0.0	0.030	0.008	0	0		
柏原	柏原	幸小学校	59	往	329	8192	0.006	0	0.0	0	0.0	0.036	0.012	0	0		
		府立修徳学院	59	未	334	8233	0.006	0	0.0	0	0.0	0.033	0.012	0	0		
		柏原市役所	59	往	358	8609	0.008	0	0.0	0	0.0	0.033	0.015	0	0		
		蓮明寺東小学校	59	往	328	8009	0.008	0	0.0	0	0.0	0.067	0.017	0	0		
		島本町	59	往	350	8472	0.008	0	0.0	0	0.0	0.072	0.018	0	0		
熊取町	熊取町	熊取町役場	59	往	313	7762	0.009	0	0.0	0	0.0	0.071	0.016	0	0		
		役場	59	往	350	8445	0.005	0	0.0	0	0.0	0.030	0.009	0	0		
		茶子	59	未	353	8471	0.003	0	0.0	0	0.0	0.034	0.007	0	0		
		淡輪	59	往	355	8515	0.004	0	0.0	0	0.0	0.057	0.008	0	0		
		深日	59	往	350	8439	0.005	0	0.0	0	0.0	0.027	0.009	0	0		

二酸化硫黄

(SO<sub>2</sub> :年間値)

昭和61年度

都道府県	市町村	測定局	令別表第3の区分	用途	有効測定日数	測定時間	年平均値	1時間値が0.1 ppmを超えた時間数とその割合		日平均値が0.04 ppmを超えた日数とその割合		1時間値の最高値	日平均値の2%除外値	日平均値が0.04 ppmを超えた日が2日以上連続したことの有無	環境基準の長期的評価による日平均値が0.04 ppmを超えた日数	備考
								(日)	(%)	(日)	(%)					
								(時間)	(ppm)	(時間)	(%)					
大阪府	堺市 岬町	多奈川	59	住	321	8072	0.003	0	0.0	0	0.0	0.037	0.007	0	0	
		小島	59	未	353	8426	0.005	0	0.0	0	0.0	0.021	0.010	0	0	
		東畑	59	未	349	8348	0.003	0	0.0	0	0.0	0.026	0.007	0	0	
		西畑	59	未	349	8403	0.003	0	0.0	0	0.0	0.021	0.005	0	0	
		淀屋橋	58	商	352	8486	0.011	0	0.0	0	0.0	0.050	0.022	0	0	
堺市	堺中	出来島小学校	58	住	363	8671	0.019	0	0.0	0	0.0	0.096	0.034	0	0	
		海老江西小学校	58	準工	365	8690	0.016	0	0.0	0	0.0	0.064	0.030	0	0	
		市役所	58	商	351	8594	0.012	0	0.0	0	0.0	0.065	0.020	0	0	
		豊中市役所	58	商	349	8396	0.007	0	0.0	0	0.0	0.036	0.014	0	0	
		千里	58	商	356	8614	0.009	0	0.0	0	0.0	0.039	0.017	0	0	
吹田府	吹田	泉町	58	住	361	8668	0.011	0	0.0	0	0.0	0.059	0.023	0	0	
		松原	58	住	358	8570	0.011	0	0.0	0	0.0	0.054	0.020	0	0	
		旗津	58	準工	342	8179	0.013	0	0.0	0	0.0	0.062	0.025	0	0	
		東大阪	58	商	363	8732	0.010	0	0.0	0	0.0	0.053	0.021	0	0	
		岸和田	59	住	347	8491	0.009	0	0.0	0	0.0	0.044	0.017	0	0	
高槻府	高槻	岸和田市役所	59	商	349	8537	0.006	0	0.0	0	0.0	0.033	0.013	0	0	
		高槻市役所	59	住	355	8499	0.014	0	0.0	0	0.0	0.072	0.028	0	0	
		河内長野	59	住	259	7580	0.005	0	0.0	0	0.0	0.038	0.011	0	0	
		和泉	59	住	230	7288	0.008	0	0.0	0	0.0	0.054	0.014	0	0	
		藤井寺	59	住	342	8312	0.009	0	0.0	0	0.0	0.043	0.017	0	0	
泉南	泉南市役所	59	住	348	8497	0.007	0	0.0	0	0.0	0.032	0.013	0	0		

(注) 「環境基準の長期的評価による日平均値0.04 ppmを超えた日数」とは、日平均値の高い方から2%の範囲の日平均値を除外した後の日平均値のうち0.04 ppmを超えた日数である。ただし、日平均値が0.04 ppmを超えた日が2日以上連続した延日数のうち、2%除外該当日に入っている日数分については除外しない。

一酸化窒素, 窒素酸化物 ( NO, NO+NO<sub>2</sub>: 年間値 )

市町村	測定局	令別表第3の区分	用途地域	一酸化窒素 ( NO )					窒素酸化物 ( NO+NO <sub>2</sub> )					備考	
				有効測定日数	測定時間	年平均値	1時間値の最高値	日平均値の年間98%値	有効測定日数	測定時間	年平均値	1時間値の最高値	日平均値の年間98%値		年平均値のNO <sub>2</sub> / (NO + NO <sub>2</sub> ) (%)
				(日)	(時間)	(ppm)	(ppm)	(ppm)	(日)	(時間)	(ppm)	(ppm)	(ppm)		(%)
大阪	国府大阪	58	準工	352	8514	0.033	0.486	0.128	352	8514	0.066	0.571	0.180	50.2	
	扇町中学校	58	商	348	8338	0.029	0.478	0.134	348	8336	0.063	0.564	0.195	53.8	
	此花区役所	58	住	365	8683	0.038	0.618	0.138	356	8574	0.073	0.708	0.204	48.1	
	平尾小学校	58	住	361	8659	0.025	0.510	0.120	361	8657	0.059	0.631	0.193	58.2	
	淀中学校	58	住	365	8686	0.023	0.471	0.107	365	8686	0.055	0.547	0.157	59.3	
	淀川区役所	58	商	363	8677	0.033	0.476	0.130	363	8677	0.068	0.554	0.177	51.2	
	勝山中学校	58	住	362	8658	0.025	0.405	0.121	362	8658	0.056	0.506	0.171	56.2	
	大宮中学校	58	住	362	8674	0.027	0.526	0.108	362	8674	0.058	0.602	0.170	53.8	
	聖賢小学校	58	住	363	8667	0.028	0.468	0.128	363	8654	0.064	0.547	0.191	55.6	
	南校中学校	58	住	343	8255	0.029	0.552	0.132	343	8255	0.064	0.623	0.185	54.9	
堺	榎陽中学校	58	住	365	8688	0.028	0.469	0.114	365	8688	0.060	0.606	0.176	53.9	
	今宮中学校	58	商	354	8574	0.032	0.515	0.130	354	8574	0.068	0.606	0.181	53.1	
	堀江小学校	58	商	349	8471	0.032	0.695	0.136	349	8471	0.070	0.831	0.190	54.0	
	府立大学	58	住	357	8560	0.011	0.266	0.046	357	8560	0.035	0.353	0.088	69.8	
	少林寺	58	住	351	8404	0.030	0.411	0.132	351	8404	0.059	0.488	0.178	50.0	
豊中	派寺	58	住	364	8732	0.018	0.341	0.071	364	8732	0.044	0.415	0.119	59.7	
	金岡	58	住	359	8651	0.015	0.373	0.071	359	8651	0.040	0.427	0.119	61.8	
	三宝	58	住	364	8718	0.020	0.418	0.091	364	8718	0.049	0.491	0.138	58.4	
	若松台	58	住	362	8691	0.004	0.126	0.019	362	8691	0.020	0.178	0.055	78.5	
	野田	58	住	349	8499	0.032	0.500	0.141	349	8495	0.060	0.590	0.194	47.2	
吹田	千成	58	準工	360	8678	0.027	0.474	0.114	360	8678	0.054	0.543	0.161	50.5	
	吹田保健所	58	住	353	8418	0.024	0.558	0.119	353	8418	0.053	0.629	0.168	54.8	
	吹田市西消防署	58	住	343	8213	0.024	0.550	0.128	343	8213	0.052	0.636	0.183	54.1	
	吹田市北消防署	58	住	353	8506	0.022	0.545	0.111	353	8506	0.043	0.601	0.160	49.0	
	泉大津	58	商	364	8656	0.015	0.243	0.059	364	8656	0.042	0.306	0.104	63.2	
守口	泉大津市役所	58	準工	351	8486	0.012	0.210	0.052	351	8485	0.037	0.291	0.105	66.7	
	守口保健所	58	住	286	7199	0.023	0.477	0.132	286	7199	0.051	0.538	0.187	55.1	
	第1測定局(金田)	58	住	353	8519	0.027	0.500	0.125	353	8519	0.053	0.554	0.170	49.0	
	第2測定局(大日)	58	準工	347	8360	0.031	0.478	0.130	347	8360	0.060	0.547	0.180	48.5	
	枚方	58	商	343	8280	0.020	0.314	0.093	342	8254	0.046	0.410	0.136	57.6	
八尾	王仁公園	58	未	358	8524	0.008	0.256	0.039	358	8524	0.025	0.346	0.077	66.0	
	北部市民センター	58	住	235	5662	0.022	0.267	0.076	235	5662	0.045	0.344	0.117	51.3	
	八尾保健所	58	住	349	8421	0.022	0.399	0.100	346	8384	0.050	0.488	0.146	55.8	
	志紀公園	58	住	355	8519	0.017	0.345	0.082	353	8503	0.039	0.459	0.123	57.1	
	寝屋川	58	住	364	8655	0.022	0.452	0.116	364	8655	0.046	0.507	0.164	53.0	

一酸化窒素、窒素酸化物 ( NO, NO+NO<sub>2</sub>: 年間値 )

市町村	測定局	令別表第3の区分	用途地域	一酸化窒素 ( NO )					窒素酸化物 ( NO+NO <sub>2</sub> )					備考	
				有効測定日数	測定時間	年平均値	1時間値の最高値	日平均値の年間98%値	有効測定日数	測定時間	年平均値	1時間値の最高値	日平均値の年間98%値		年平均値のNO <sub>2</sub> / (NO + NO <sub>2</sub> ) (%)
				(日)	(時間)	(ppm)	(ppm)	(ppm)	(日)	(時間)	(ppm)	(ppm)	(ppm)		(%)
豊原川 松原 大東 門真 高石	成田	58	住	151	3604	0.024	0.444	0.094	151	3604	0.050	0.624	0.137	51.8	
	大堀学校給食センター	58	準工	350	8510	0.017	0.501	0.073	350	8509	0.043	0.560	0.112	60.3	
	大東市役所	58	住	349	8355	0.018	0.324	0.094	349	8355	0.042	0.400	0.146	56.6	
	門真市役所	58	住	351	8530	0.024	0.475	0.132	351	8530	0.049	0.578	0.180	51.7	
	高石中学校	58	住	297	7133	0.017	0.210	0.064	297	7133	0.044	0.294	0.107	60.8	
東大阪	高石市公署監視センター	58	商	363	8664	0.017	0.261	0.073	363	8664	0.040	0.314	0.114	57.4	
	羽衣学園	58	住	356	8499	0.014	0.228	0.062	356	8499	0.036	0.302	0.102	61.6	
	高陽小学校	58	住	362	8676	0.013	0.246	0.055	362	8676	0.034	0.326	0.092	61.2	
	取石小学校	58	住	363	8683	0.011	0.168	0.046	363	8683	0.031	0.225	0.082	65.1	
	東大阪市西保健所	58	商	325	7895	0.022	0.488	0.141	325	7895	0.052	0.600	0.210	57.3	
交野 岸和田 池田 高槻	東大阪市東支所	58	商	365	8664	0.015	0.424	0.087	365	8664	0.037	0.482	0.145	60.4	
	交野市役所	58	住	349	8428	0.009	0.280	0.042	345	8363	0.025	0.380	0.075	64.7	
	山道南幼稚園	59	未	363	8694	0.004	0.139	0.016	363	8694	0.017	0.207	0.043	73.5	
	池田市立南畑会館	59	住	354	8517	0.008	0.212	0.038	354	8517	0.023	0.266	0.075	65.4	
	高槻南	59	住	357	8592	0.016	0.337	0.071	354	8541	0.035	0.424	0.114	56.3	
貝塚 茨木 泉佐野 富田林	貝塚市消防署	59	住	325	7798	0.007	0.238	0.026	325	7798	0.023	0.282	0.057	71.6	
	茨木市役所	59	商	363	8628	0.019	0.398	0.083	363	8628	0.045	0.497	0.136	57.3	
	泉佐野保健所	59	準工	364	8644	0.011	0.192	0.047	364	8644	0.031	0.283	0.083	63.2	
	泉佐野市役所	59	住	328	7957	0.005	0.138	0.021	327	7940	0.020	0.184	0.057	74.5	
	富田林市役所	59	商	361	8618	0.006	0.145	0.024	361	8618	0.020	0.192	0.052	70.2	
和泉 柏原 島本町 熊取町	石尾中学校	59	住	343	8272	0.005	0.076	0.017	343	8271	0.016	0.107	0.039	68.5	
	幸小学校	59	住	260	6311	0.007	0.100	0.028	260	6311	0.026	0.150	0.061	72.7	
	群立修徳学院	59	未	356	8548	0.006	0.122	0.023	356	8548	0.021	0.198	0.055	71.7	
	島本町役場	59	未	364	8648	0.031	0.375	0.096	364	8648	0.054	0.428	0.132	42.5	
	熊取町役場	59	住	205	5751	0.003	0.086	0.011	198	5595	0.018	0.183	0.044	81.5	
岬町	役場	59	住	353	8491	0.010	0.160	0.027	353	8491	0.026	0.207	0.059	62.3	
	芥子	59	未	356	8497	0.004	0.118	0.015	356	8496	0.014	0.142	0.036	70.7	
	淡輪	59	住	358	8547	0.003	0.122	0.015	358	8546	0.014	0.183	0.043	79.4	
	深日	59	住	357	8511	0.009	0.310	0.031	355	8491	0.023	0.351	0.068	60.9	
	多奈川	59	住	355	8472	0.003	0.091	0.013	353	8428	0.013	0.137	0.038	77.8	
大阪	小島	59	未	356	8495	0.004	0.113	0.014	356	8495	0.015	0.168	0.044	75.5	
	東堀	59	未	356	8479	0.002	0.087	0.010	356	8477	0.010	0.136	0.032	80.8	
	西堀	59	未	356	8491	0.002	0.083	0.008	356	8489	0.010	0.123	0.032	75.5	
	淀屋橋	58	商	361	8655	0.091	0.665	0.229	361	8655	0.136	0.754	0.290	33.1	
	梅田新道	58	商	360	8637	0.061	0.573	0.187	360	8636	0.107	0.665	0.243	42.6	

一酸化窒素, 窒素酸化物 ( NO, NO+NO2: 年間値 )

市町村	測定局	令別表第3の区分	用途地域	一酸化窒素 ( NO )					窒素酸化物 ( NO+NO2 )					備考												
				有効測定日数	測定時間	年平均値	1時間値の最高値	日平均値の年間98%値	有効測定日数	測定時間	年平均値	1時間値の最高値	日平均値の年間98%値		年平均値のNO2 / (NO + NO2)											
																(日)	(時間)	(ppm)	(ppm)	(ppm)	(日)	(時間)	(ppm)	(ppm)	(ppm)	(%)
大阪	出来島小学校	58	住	357	8598	0.112	0.703	0.273	357	8596	0.167	0.823	0.345	32.7												
	北粉浜小学校	58	住	364	8700	0.082	0.600	0.173	364	8700	0.127	0.708	0.236	35.4												
	杭金町交差点	58	準工	354	8593	0.108	0.749	0.288	354	8592	0.160	0.898	0.351	32.5												
	新森小路小学校	58	住	365	8699	0.103	0.780	0.263	365	8699	0.150	0.880	0.329	31.8												
	海老江西小学校	58	準工	359	8614	0.117	0.677	0.270	359	8614	0.167	0.770	0.341	30.3												
	今里交差点	58	商	365	8704	0.102	0.581	0.245	365	8704	0.154	0.722	0.320	33.5												
	茨田中学校	58	住	364	8694	0.103	0.944	0.312	364	8694	0.153	1.077	0.393	32.6												
	住之江交差点	58	住	358	8562	0.094	0.595	0.260	358	8561	0.141	0.708	0.323	33.4												
	上新庄交差点	58	住	336	8393	0.074	0.596	0.188	336	8393	0.118	0.702	0.244	37.5												
	長居小学校	58	住	364	8698	0.098	0.699	0.257	364	8698	0.149	0.803	0.320	33.8												
堺	市役所	58	商	336	8093	0.056	0.542	0.173	336	8093	0.095	0.613	0.226	40.8												
	第2阪和	58	住	361	8690	0.054	0.621	0.203	361	8690	0.089	0.692	0.256	39.2												
	中環黒土	58	住	350	8445	0.075	0.649	0.216	350	8445	0.108	0.745	0.268	31.0												
	豊中市役所	58	商	362	8606	0.048	0.606	0.182	362	8606	0.082	0.668	0.238	41.5												
豊中	千里	58	商	364	8719	0.043	0.500	0.134	364	8719	0.069	0.558	0.181	37.7												
	吹田	泉町	58	住	360	8644	0.067	0.691	0.231	360	8644	0.107	0.791	0.297	37.8											
		守口	58	住	359	8571	0.123	0.723	0.269	359	8571	0.168	0.803	0.335	26.9											
		八尾	58	住	362	8613	0.103	0.720	0.265	362	8613	0.148	0.859	0.340	30.3											
八尾		58	住	362	8613	0.103	0.720	0.265	362	8613	0.148	0.859	0.340	30.3												
吹田	松原	58	住	364	8653	0.052	0.502	0.135	364	8653	0.086	0.561	0.181	38.9												
	旗津	58	準工	343	8151	0.066	0.582	0.183	343	8150	0.102	0.668	0.235	35.5												
東大阪	東大阪市公署監視センター	58	商	362	8723	0.035	0.396	0.132	362	8723	0.058	0.443	0.167	40.1												
	岸和田	59	住	340	8253	0.036	0.437	0.100	336	8186	0.068	0.503	0.137	46.9												
	岸和田市役所	59	商	360	8653	0.018	0.236	0.056	360	8653	0.039	0.290	0.091	54.7												
	高槻	59	住	363	8625	0.103	0.797	0.271	344	8248	0.142	0.873	0.325	27.4												
	河内長野	59	住	362	8591	0.027	0.235	0.063	362	8591	0.048	0.290	0.095	44.2												
和泉	国府小学校	59	住	352	8462	0.037	0.301	0.096	352	8462	0.069	0.369	0.143	46.5												
	藤井寺	59	住	363	8645	0.036	0.569	0.097	363	8645	0.067	0.657	0.147	47.1												
	泉南	59	住	354	8452	0.012	0.238	0.040	354	8452	0.032	0.279	0.080	61.7												

二酸化窒素 ( NO2 : 年間値 )

市町村	測定局	令別表第3の区分	用途地域	二酸化窒素 ( NO2 )															
				有効測定日数	測定時間	年平均値	1時間値の最高値	1時間値が0.2 ppmを超えた時間数とその割合		1時間値が0.1 ppm以上0.2 ppm以下の時間数と割合		日平均値が0.06 ppmを超えた日数とその割合		日平均値が0.04 ppm以上0.06 ppm以下の日数とその割合		日平均値の年間98%値	98%値の年間98%値を超過した日数	ザルツマン係数	
								(日)	(時間)	(ppm)	(ppm)	(時間)	(%)	(時間)	(%)			(日)	(%)
大阪	国府大阪	58	単工	352	8514	0.033	0.139	0	0.0	19	0.2	6	1.7	80	22.7	0.058	0	327	92.9
	雨町中学校	58	商住	348	8342	0.034	0.143	0	0.0	20	0.2	9	2.6	91	26.1	0.063	2	324	93.1
	此花区役所	58	住	356	8574	0.035	0.130	0	0.0	19	0.2	7	2.0	121	34.0	0.060	0	333	93.5
	平尾小学校	58	住	364	8694	0.034	0.141	0	0.0	37	0.4	16	4.4	96	26.4	0.064	9	338	92.9
	淀中学校	58	住	365	8687	0.033	0.121	0	0.0	9	0.1	3	0.8	91	24.9	0.059	0	338	92.6
	淀川区役所	58	商住	363	8678	0.035	0.116	0	0.0	8	0.1	2	0.6	115	31.7	0.058	0	347	95.6
	藤山中学校	58	住	362	8658	0.032	0.153	0	0.0	25	0.3	5	1.4	79	21.8	0.058	0	323	89.2
	大宮中学校	58	住	362	8675	0.031	0.131	0	0.0	7	0.1	2	0.6	84	23.2	0.057	0	317	87.6
	聖賢小学校	58	住	363	8657	0.035	0.151	0	0.0	36	0.4	15	4.1	107	29.5	0.064	8	351	96.7
	南稜中学校	58	住	365	8690	0.035	0.131	0	0.0	25	0.3	9	2.5	114	31.2	0.062	2	354	97.0
堺	預陽中学校	58	住	365	8688	0.032	0.161	0	0.0	32	0.4	8	2.2	83	22.7	0.061	1	340	93.2
	今宮中学校	58	商	356	8592	0.036	0.140	0	0.0	16	0.2	7	2.0	121	34.0	0.060	0	345	96.9
	堀江小学校	58	商	356	8592	0.038	0.151	0	0.0	39	0.5	12	3.4	127	35.7	0.062	5	347	97.5
	府立大学	58	住	357	8560	0.024	0.108	0	0.0	4	0.0	1	0.3	28	7.8	0.046	0	265	74.2
	少林寺	58	住	351	8404	0.030	0.115	0	0.0	4	0.0	4	1.1	64	18.2	0.053	0	317	90.3
豊中	浜寺	58	住	364	8732	0.026	0.124	0	0.0	6	0.1	1	0.3	40	11.0	0.048	0	290	79.7
	金岡	58	住	359	8651	0.025	0.102	0	0.0	1	0.0	0	0.0	37	10.3	0.048	0	265	73.8
	三宝	58	住	364	8718	0.028	0.110	0	0.0	4	0.0	1	0.3	50	13.7	0.048	0	324	89.0
	若松台	58	住	362	8691	0.016	0.096	0	0.0	0	0.0	0	0.0	3	0.8	0.035	0	124	34.3
	野田	58	住	352	8568	0.028	0.100	0	0.0	2	0.0	1	0.3	52	14.8	0.054	0	301	85.5
吹田	千成	58	単工	360	8678	0.027	0.101	0	0.0	1	0.0	1	0.3	54	15.0	0.056	0	280	77.8
	吹田保健所	58	住	353	8418	0.029	0.103	0	0.0	1	0.0	1	0.3	59	16.7	0.053	0	294	83.3
	吹田市西消防署	58	住	343	8213	0.028	0.111	0	0.0	6	0.1	3	0.9	58	16.9	0.057	0	282	82.2
	吹田市北消防署	58	住	354	8524	0.021	0.106	0	0.0	1	0.0	0	0.0	20	5.6	0.048	0	211	59.6
	泉大津保健所	58	商	364	8656	0.026	0.132	0	0.0	7	0.1	2	0.5	43	11.8	0.047	0	286	78.6
守口	泉大津市役所	58	単工	351	8486	0.025	0.130	0	0.0	10	0.1	3	0.9	37	10.5	0.057	0	237	67.5
	守口保健所	58	住	322	7680	0.028	0.165	0	0.0	6	0.1	1	0.3	41	12.7	0.054	0	265	82.3
	第1測定局(金岡)	58	住	353	8519	0.026	0.134	0	0.0	6	0.1	1	0.3	42	11.9	0.049	0	275	77.9
	第2測定局(大日)	58	単工	347	8360	0.029	0.105	0	0.0	5	0.1	1	0.3	51	14.7	0.053	0	291	83.9
	枚方市役所	58	商	342	8254	0.027	0.108	0	0.0	2	0.0	1	0.3	42	12.3	0.051	0	267	78.1
八尾	壬仁公園	58	未	358	8524	0.016	0.102	0	0.0	1	0.0	0	0.0	6	1.7	0.039	0	127	35.5
	北郡市民センター	58	住	235	5662	0.023	0.085	0	0.0	0	0.0	0	0.0	11	4.7	0.042	0	159	67.7
	八尾保健所	58	住	355	8516	0.028	0.150	0	0.0	20	0.2	2	0.6	54	15.2	0.051	0	304	85.6
	志紀公園	58	住	356	8550	0.022	0.130	0	0.0	11	0.1	1	0.3	18	5.1	0.047	0	235	66.0
	寝屋川市役所	58	住	364	8655	0.025	0.129	0	0.0	4	0.0	0	0.0	32	8.8	0.050	0	266	73.1



二酸化窒素 ( NO2 : 年間値 )

市町村	測定局	令別表第3の区分	用途	地域	二酸化窒素 ( NO2 )															
					有効測定日数	測定時間	年平均値	1時間値の最高値	1時間値が0.2 ppmを超えた時間数とその割合		1時間値が0.1 ppm以上0.2 ppm以下の時間数と割合		日平均値が0.06 ppmを超えた日数とその割合		日平均値が0.04 ppm以上0.06 ppm以下の日数とその割合		日平均値の年間98%値	98%値評価による日平均値が0.06 ppmを超えた日数	ザルツマン係数0.72による日平均値が0.02 ppmを超えた日数とその割合	
									(時間)	(ppm)	(時間)	(%)	(時間)	(%)	(日)	(%)			(日)	(%)
寝屋川 松原 大東 門真 高石	成田 大畑学校給食センター 大東市役所 門真市役所 高石中学校	58 58 58 58 58	住 工 住 住 住		151	3606	0.026	0.231	1	0.0	6	0.2	0	0.0	21	13.9	0.048	0	117	77.5
					350	8509	0.026	0.126	0	0.0	7	0.1	0	0.0	35	10.0	0.047	0	282	80.6
					349	8355	0.024	0.120	0	0.0	7	0.1	0	0.0	36	10.3	0.049	0	240	68.8
					351	8532	0.025	0.122	0	0.0	13	0.2	1	0.3	42	12.0	0.052	0	256	72.9
					301	7227	0.027	0.139	0	0.0	3	0.0	1	0.3	38	12.6	0.048	0	246	81.7
東大阪	高石市公害監視センター 羽衣学園 高陽小学校 取石小学校 東大阪市西保健所	58 58 58 58 58	商 住 住 住 商		363	8664	0.023	0.114	0	0.0	1	0.0	0	0.0	25	6.9	0.044	0	236	65.0
					356	8499	0.022	0.132	0	0.0	1	0.0	0	0.0	18	5.1	0.042	0	230	64.6
					362	8676	0.021	0.108	0	0.0	2	0.0	0	0.0	10	2.8	0.041	0	208	57.5
					363	8683	0.020	0.104	0	0.0	1	0.0	0	0.0	8	2.2	0.040	0	196	54.0
					333	7992	0.030	0.163	0	0.0	32	0.4	5	1.5	61	18.3	0.059	0	283	85.0
交野 岸和田 池田 高槻	東大阪市東支所 交野市役所 山邑南幼稚園 池田市立南畑会館 高槻南	58 58 59 59 59	商 住 未 住 住		365	8664	0.022	0.138	0	0.0	14	0.2	0	0.0	29	7.9	0.051	0	231	63.3
					347	8385	0.016	0.100	0	0.0	1	0.0	0	0.0	6	1.7	0.039	0	131	37.8
					363	8694	0.012	0.092	0	0.0	0	0.0	0	0.0	0	0.0	0.029	0	77	21.2
					356	8538	0.015	0.105	0	0.0	1	0.0	0	0.0	11	3.1	0.042	0	119	33.4
					355	8565	0.020	0.090	0	0.0	0	0.0	0	0.0	15	4.2	0.043	0	192	54.1
貝塚 茨木 泉佐野 富田林	貝塚市消防署 茨木市役所 泉佐野保健所 泉佐野市役所 富田林市役所	59 59 59 59 59	住 商 工 住 商		325	7798	0.017	0.099	0	0.0	0	0.0	0	0.0	1	0.3	0.033	0	126	38.8
					363	8628	0.026	0.108	0	0.0	9	0.1	1	0.3	40	11.0	0.053	0	276	76.0
					364	8644	0.020	0.100	0	0.0	2	0.0	0	0.0	6	1.6	0.038	0	208	57.1
					327	7941	0.015	0.098	0	0.0	0	0.0	0	0.0	1	0.3	0.032	0	95	29.1
					363	8644	0.014	0.076	0	0.0	0	0.0	0	0.0	1	0.3	0.030	0	92	25.3
和泉 柏原 島本町 熊取町	石尾中学校 幸小学校 府立修徳学院 島本町役場 熊取町役場	59 59 59 59 59	住 住 未 住 住		354	8518	0.011	0.057	0	0.0	0	0.0	0	0.0	0	0.0	0.024	0	39	11.0
					269	6475	0.019	0.096	0	0.0	0	0.0	0	0.0	3	1.1	0.037	0	134	49.8
					358	8582	0.015	0.094	0	0.0	0	0.0	0	0.0	2	0.6	0.031	0	115	32.1
					364	8648	0.023	0.096	0	0.0	0	0.0	0	0.0	15	4.1	0.043	0	259	71.2
					264	6441	0.016	0.142	0	0.0	6	0.1	0	0.0	8	3.0	0.040	0	78	29.5
堺町	役場 本子 浜輪 深日 多奈川	59 59 59 59 59	住 未 住 住 住		354	8510	0.016	0.090	0	0.0	0	0.0	0	0.0	1	0.3	0.036	0	144	40.7
					357	8504	0.010	0.061	0	0.0	0	0.0	0	0.0	0	0.0	0.023	0	30	8.4
					358	8548	0.011	0.116	0	0.0	2	0.0	0	0.0	0	0.0	0.031	0	63	17.6
					355	8498	0.014	0.086	0	0.0	0	0.0	0	0.0	1	0.3	0.035	0	100	28.2
					353	8429	0.010	0.074	0	0.0	0	0.0	0	0.0	0	0.0	0.027	0	41	11.6
大阪	小島 東畑 西加 淀屋橋 梅田新道	59 59 59 58 58	未 未 未 商 商		357	8500	0.011	0.080	0	0.0	0	0.0	0	0.0	0	0.0	0.030	0	57	16.0
					356	8487	0.008	0.063	0	0.0	0	0.0	0	0.0	0	0.0	0.022	0	21	5.9
					356	8526	0.008	0.060	0	0.0	0	0.0	0	0.0	0	0.0	0.022	0	17	4.8
					361	8656	0.045	0.129	0	0.0	30	0.3	25	6.9	234	64.8	0.066	18	360	99.7
					360	8636	0.046	0.131	0	0.0	67	0.8	36	10.0	220	61.1	0.069	29	359	99.7

二酸化窒素 ( NO2 : 年間値 )

市町村	測定局	令別表第3の区分	用途地域	二酸化窒素 ( NO2 )															
				有効測定日数	測定時間	年平均値	1時間値の最高値	1時間値が0.2 ppmを超えた		1時間値が0.1 ppm以上0.2 ppm以下の		日平均値が0.06 ppmを超えた		日平均値が0.04 ppm以上0.06 ppm以下の		日平均値の年間98%値	98%値評価による日平均値が0.06 ppmを超えた日数	ザルツマン係数0.72による日平均値が0.02 ppmを超えた日数とその割合	
								時間数とその割合		時間数と割合		日数とその割合		日数とその割合					
								(時間)	(%)	(時間)	(%)	(日)	(%)	(日)	(%)			(ppm)	(日)
大阪	出来島小学校	58	住	362	8649	0.054	0.178	0	0.0	425	4.9	129	35.6	183	50.6	0.079	122	362	100.0
	北粉浜小学校	58	住	364	8703	0.045	0.154	0	0.0	67	0.8	21	5.8	254	69.8	0.068	14	360	98.9
	杭全町交差点	58	線工	354	8594	0.052	0.179	0	0.0	173	2.0	89	25.1	213	60.2	0.079	82	353	99.7
	新森小路小学校	58	住	365	8701	0.048	0.179	0	0.0	258	3.0	78	21.4	174	47.7	0.074	71	364	99.7
	海老江西小学校	58	準工	359	8620	0.051	0.162	0	0.0	276	3.2	90	25.1	199	55.4	0.077	83	358	99.7
	今里交差点	58	商	365	8704	0.052	0.178	0	0.0	376	4.3	100	27.4	190	52.1	0.081	93	364	99.7
	炭田中学校	58	住	364	8694	0.050	0.170	0	0.0	328	3.8	91	25.0	174	47.8	0.080	84	364	100.0
	住之江交差点	58	住	358	8562	0.047	0.180	0	0.0	228	2.7	63	17.6	185	51.7	0.073	56	357	99.7
	上新庄交差点	58	住	336	8401	0.044	0.150	0	0.0	59	0.7	27	8.0	193	57.4	0.069	20	335	99.7
	長尾小学校	58	住	364	8698	0.050	0.170	0	0.0	126	1.4	77	21.2	222	61.0	0.075	70	363	99.7
堺	市役所	58	商	336	8093	0.039	0.135	0	0.0	12	0.1	5	1.5	143	42.6	0.058	0	331	98.5
	第2阪和	58	住	361	8690	0.035	0.125	0	0.0	24	0.3	7	1.9	121	33.5	0.060	0	341	94.5
	中環黒土	58	住	350	8445	0.034	0.110	0	0.0	5	0.1	2	0.6	108	30.9	0.051	0	325	92.9
	豊中市役所	58	商	362	8607	0.034	0.126	0	0.0	14	0.2	2	0.6	93	25.7	0.057	0	342	94.5
	千里	58	商	364	8719	0.026	0.101	0	0.0	1	0.0	0	0.0	48	13.2	0.048	0	271	74.5
吹田	泉町	58	住	360	8644	0.041	0.138	0	0.0	44	0.5	18	5.0	181	50.3	0.066	11	351	97.5
	守口	58	住	359	8571	0.045	0.219	1	0.0	48	0.6	25	7.0	217	60.4	0.067	18	359	100.0
	八尾	58	住	362	8613	0.045	0.148	0	0.0	93	1.1	33	9.1	213	58.8	0.068	26	359	99.2
	松原	58	住	364	8653	0.033	0.143	0	0.0	15	0.2	2	0.5	94	25.8	0.055	0	341	93.7
	摂津	58	準工	343	8150	0.036	0.150	0	0.0	32	0.4	4	1.2	137	39.9	0.057	0	323	94.2
東大阪	東大阪市公署監視センター	58	商	362	8723	0.023	0.110	0	0.0	2	0.0	0	0.0	14	3.9	0.043	0	263	72.7
	岸和田	59	住	344	8339	0.032	0.120	0	0.0	6	0.1	1	0.3	67	19.5	0.050	0	321	93.3
	岸和田市役所	59	商	360	8653	0.021	0.093	0	0.0	0	0.0	0	0.0	5	1.4	0.039	0	229	63.6
	高槻	59	住	344	8248	0.039	0.123	0	0.0	20	0.2	7	2.0	145	42.2	0.060	0	342	99.4
	河内長野	59	住	362	8591	0.021	0.086	0	0.0	0	0.0	0	0.0	1	0.3	0.035	0	267	73.8
和泉	国府小学校	59	住	356	8518	0.032	0.121	0	0.0	12	0.1	0	0.0	78	21.9	0.053	0	336	94.4
	藤井寺	59	住	363	8645	0.032	0.164	0	0.0	15	0.2	0	0.0	61	16.8	0.050	0	348	95.9
	泉南	59	住	354	8452	0.020	0.106	0	0.0	2	0.0	0	0.0	5	1.4	0.037	0	197	55.6

(注) 1. ザルツマン係数は0.84、酸化率は70%である。

2. 「98%値評価による日平均値0.06 ppmを超えた日数」とは、1年間の日平均値のうち低い方から98%の範囲にあって、かつ、0.06 ppmを超えたものの日数である。

都道府県	市町村	測定局	用途地域	有効測定日数	測定時間	年平均値	8時間値が20ppmを 超えた回数とその割合		日平均値が10ppmを 超えた日数とその割合		1時間値の 最高値	日平均値の 2%除外値	日平均値が 10ppm を超えた日 が2日以上 連続したこ との有無	環境基準の 長期的評価 による日平 均値が 10ppm を超えた日 数	備考
							(回)	(%)	(日)	(%)					
							(日)	(時間)	(ppm)	(ppm)					
大阪	大坂 豊中 泉大津	国線大阪 府立大学 野田 千成 泉大津市役所	準工 住 住 準工 準工	352	8474	0.9	0	0.0	0	0.0	8.0	2.4	0	0	
				358	8520	0.8	0	0.0	0	0.0	6.0	1.7	0	0	
				365	8755	0.9	0	0.0	0	0.0	7.8	2.1	0	0	
				363	8737	0.8	0	0.0	0	0.0	7.4	2.1	0	0	
				356	8602	0.7	0	0.0	0	0.0	4.3	1.5	0	0	
	守口 八尾 寝屋川 高石	第2測定局(大日) 八尾保健所 寝屋川市役所 成田 高石市公害監視センター	準工 住 住 住 商	363	8647	1.1	0	0.0	0	0.0	8.2	2.4	0	0	
				361	8558	1.1	0	0.0	0	0.0	9.9	2.8	0	0	
				356	8472	0.9	0	0.0	0	0.0	8.0	2.4	0	0	
				151	3518	0.9	0	0.0	0	0.0	5.5	2.0	0	0	
				362	8725	0.7	0	0.0	0	0.0	5.9	1.8	0	0	
	池田 貝塚 茨木 富田林 碑町	池田市立南畑会館 貝塚市消防署 茨木市役所 富田林市役所 役場	住 住 商 商 住	364	8623	0.4	0	0.0	0	0.0	5.9	1.2	0	0	
				365	8619	0.6	0	0.0	0	0.0	4.9	1.2	0	0	
				364	8606	0.8	0	0.0	0	0.0	5.6	1.8	0	0	
				364	8579	0.6	0	0.0	0	0.0	4.8	1.3	0	0	
				355	8532	0.4	0	0.0	0	0.0	3.2	1.0	0	0	
大阪	孝子 淀屋橋 梅田新道 出来島小学校 北粉浜小学校	未 商 商 住 住	359	8571	0.3	0	0.0	0	0.0	3.3	0.7	0	0		
			364	8612	2.3	0	0.0	0	0.0	10.9	3.9	0	0		
			360	8603	1.9	0	0.0	0	0.0	8.9	3.3	0	0		
			364	8689	1.8	0	0.0	0	0.0	9.1	3.1	0	0		
			365	8698	2.4	0	0.0	0	0.0	9.8	3.6	0	0		
堺	杭全町交差点 新森小路小学校 海老江西小学校 今里交差点 市役所	準工 住 準工 商 商	365	8704	2.4	0	0.0	0	0.0	12.8	4.6	0	0		
			361	8631	2.6	0	0.0	0	0.0	13.7	5.0	0	0		
			363	8672	2.3	0	0.0	0	0.0	9.8	4.3	0	0		
			357	8514	3.0	0	0.0	0	0.0	12.8	5.2	0	0		
			361	8704	2.4	0	0.0	0	0.0	10.3	4.3	0	0		
豊中	第2阪和 大浜 中瀬黒土 豊中市役所 千里	住 住 住 商 商	353	8506	1.3	0	0.0	0	0.0	10.7	3.4	0	0		
			293	7139	1.5	0	0.0	0	0.0	10.1	3.0	0	0		
			330	8019	1.7	0	0.0	0	0.0	12.1	3.5	0	0		
			362	8590	1.5	0	0.0	0	0.0	9.1	3.1	0	0		
			365	8750	1.0	0	0.0	0	0.0	8.1	2.2	0	0		
吹田 守口 八尾 松原 摂津	京町 深川工業高校 八尾市立扇橋 松原市役所 摂津市役所	住 住 住 住 準工	358	8636	1.6	0	0.0	0	0.0	10.8	3.3	0	0		
			365	8628	2.7	0	0.0	0	0.0	14.9	4.3	0	0		
			362	8266	2.7	0	0.0	0	0.0	13.6	5.0	0	0		
			363	8595	1.6	0	0.0	0	0.0	9.4	2.8	0	0		
			341	8103	1.4	0	0.0	0	0.0	9.1	2.8	0	0		

一酸化炭素 (CO : 年間値)

昭和61年度

都 道 府 県	市 町 村	測 定 局	用 途 地 域	有 効	年 平 均 値	8時間値が20ppmを 超えた回数とその割合		日平均値が10ppmを 超えた日数とその割合		1時間値の 最 高 値	日平均値の 2%除外値	日平均値が 10ppm を超えた日 が2日以上 連続したこ との有無		環境基準の 長期的評価 による日平 均値が 10ppm を超えた日 数	備 考
				測 定 日 数		(回)	(%)	(日)	(%)			有 X 無 O			
				(日)		(時間)	(ppm)	(日)	(%)			(ppm)	(ppm)		
大阪	東大阪 岸和田 高槻 河内長野	東大阪市公害監視センター 泉南府民センター 岸和田市役所 高槻市役所 長野小学校	商	361	8692	1.3	0	0.0	0	0.0	11.9	3.2	0	0	
			住	353	8411	1.4	0	0.0	0	0.0	9.6	2.6	0	0	
			商	362	8699	1.0	0	0.0	0	0.0	6.4	1.9	0	0	
			住	365	8626	1.7	0	0.0	0	0.0	7.9	3.2	0	0	
			住	359	8525	1.3	0	0.0	0	0.0	6.8	2.1	0	0	
	和泉 藤井寺 泉南	国府小学校 藤井寺市役所 泉南市役所	住	365	8618	1.4	0	0.0	0	0.0	8.8	2.7	0	0	
			住	363	8602	1.4	0	0.0	0	0.0	9.2	2.5	0	0	
			住	355	8404	0.8	0	0.0	0	0.0	5.3	1.5	0	0	

(注) 「環境基準の長期的評価による日平均値10ppmを超えた日数」とは、日平均値の高い方から2%の範囲の日平均値を除外した後の日平均値のうち10ppmを超えた日数である。

ただし、日平均値が10ppmを超えた日が2日以上連続した延日数のうち、2%除外該当日に入っている日数分については除外しない。

都道府県	市町村	測定局	用途地域	昼間の測定	昼間の測定	昼間の1時間値の年平均値	昼間の1時間値が0.06ppmを越えた日数と時間数		昼間の1時間値が0.12ppm以上の日数と時間数		昼間の1時間値の最高値	昼間の1時間値の年平均値	備考
				日数	時間	(ppm)	(日)	(時間)	(日)	(時間)	(ppm)	(ppm)	
				(日)	(時間)	(ppm)	(日)	(時間)	(日)	(時間)	(ppm)	(ppm)	
大阪府	大阪	国設大阪北花区役所 淀中学校 淀川区役所 務山中学校	準工	351	5091	0.022	63	218	2	2	0.126	0.039	
			住	365	5334	0.021	52	145	0	0	0.091	0.036	
			住	363	5299	0.020	41	96	0	0	0.100	0.034	
			商	351	5089	0.020	37	100	0	0	0.108	0.034	
			住	361	5248	0.018	34	81	0	0	0.088	0.032	
		大宮中学校 聖豊小学校 雨樋中学校 摂陽中学校 今富中学校	住	365	5323	0.022	56	175	2	3	0.129	0.038	
			住	365	5348	0.018	27	71	1	1	0.120	0.031	
			住	365	5345	0.019	36	91	0	0	0.094	0.033	
			住	365	5323	0.021	61	186	2	3	0.142	0.039	
			商	365	5327	0.017	25	75	0	0	0.104	0.030	
堺		堀江小学校 茨田北小学校 羅渡中学校 府立大学 少林寺	商	364	5325	0.016	19	50	0	0	0.087	0.029	
			住	365	5336	0.022	63	226	0	0	0.115	0.039	
			住	365	5348	0.018	22	60	0	0	0.089	0.032	
			住	351	5090	0.028	84	348	6	11	0.138	0.048	
			住	365	5352	0.021	45	139	0	0	0.106	0.037	
		浜寺 石津 金岡 三笠 若松台	住	363	5147	0.019	19	46	0	0	0.092	0.033	
			住	352	5060	0.023	31	109	0	0	0.119	0.039	
			住	364	5305	0.023	47	159	0	0	0.110	0.040	
			住	362	5164	0.018	22	47	0	0	0.081	0.032	
			住	365	5165	0.028	92	318	1	1	0.126	0.048	
豊中	吹田	登菜丘 野田 千成 吹田保健所 吹田市西消防署	住	365	5218	0.030	100	380	0	0	0.115	0.050	
			住	352	5067	0.020	40	132	0	0	0.108	0.036	
			準工	338	4807	0.019	31	101	0	0	0.101	0.033	
			住	353	5120	0.024	64	227	1	1	0.127	0.041	
			住	328	4690	0.021	23	50	0	0	0.097	0.035	
泉大津	守口	吹田市北消防署 泉大津保健所 泉大津市役所 守口保健所 第1測定局(金田)	住	360	5153	0.024	36	108	0	0	0.098	0.040	
			商	351	5111	0.022	35	97	0	0	0.117	0.038	
			準工	360	5228	0.029	102	453	6	11	0.189	0.050	
			住	318	4620	0.028	78	312	5	7	0.128	0.048	
			住	356	5172	0.022	68	269	6	13	0.158	0.041	
枚方	八尾	第2測定局(大目) 枚方市役所 玉仁公園 八尾保健所 志紀公園	準工	348	5019	0.020	65	253	4	10	0.155	0.037	
			商	347	5023	0.026	69	255	1	1	0.122	0.044	
			未	341	4907	0.029	86	404	8	14	0.161	0.049	
			住	351	5089	0.024	61	203	1	1	0.124	0.042	
			住	312	4140	0.012	7	20	1	2	0.126	0.023	

光化学オキシダント (Ox : 年間値)

昭和61年度

都道府県	市町村	測定局	用途地域	昼間の測定日数	昼間の測定時間	昼間の1時間値の年平均値	昼間の1時間値が0.06ppmを 超えた日数と時間数		昼間の1時間値が0.12ppm以上 の日数と時間数		昼間の1時間値の最高値	昼間の1時間値の年平均値	備考
				(日)	(時間)	(ppm)	(日)	(時間)	(日)	(時間)	(ppm)	(ppm)	
				大阪府	寝屋川	寝屋川市役所 成田 大塚学校給食センター 大東市役所 門真市役所	住 住 準工 住 住	345 145 359 340 360	4964 2065 5265 4927 5289	0.026 0.036 0.024 0.028 0.020	66 22 73 87 36	240 80 318 357 146	
	高石	高石中学校 高石市公害監視センター 羽衣学園 高陽小学校 取石小学校	住 商 住 住 住	287 357 365 352 365	4111 5157 5340 5165 5329	0.027 0.028 0.031 0.029 0.031	46 85 103 89 111	184 407 506 400 483	2 5 8 5 6	3 8 11 8 12	0.136 0.143 0.151 0.142 0.144	0.045 0.049 0.052 0.050 0.052	
	東大阪 交野 岸和田 池田	東大阪市西保健所 東大阪市東支所 交野市役所 新条小学校 池田市立南郷会館	商 商 住 住 住	353 350 337 337 346	5144 5111 4899 4954 5029	0.026 0.030 0.018 0.020 0.032	70 94 14 21 76	252 409 29 54 326	4 9 0 0 2	8 23 0 0 3	0.159 0.172 0.100 0.096 0.136	0.045 0.052 0.029 0.034 0.048	
	高槻 貝塚 茨木 泉佐野	高槻南 貝塚市消防署 茨木市役所 泉佐野保健所 泉佐野市役所	住 住 商 準工 住	339 349 356 346 254	4927 5079 5188 5039 3560	0.024 0.029 0.024 0.025 0.009	61 96 53 60 1	236 321 204 174 3	0 1 1 1 0	0 4 1 1 0	0.119 0.129 0.138 0.121 0.070	0.041 0.048 0.041 0.042 0.016	
	富田林 和泉 柏原	富田林市役所 石屋中学校 幸小学校 府立修徳学院 柏原市役所	商 住 住 住 未 住	352 321 352 352 356	5119 4646 5118 5121 5119	0.031 0.028 0.023 0.031 0.023	110 77 51 105 53	500 328 163 515 184	8 2 0 7 1	19 2 0 14 1	0.151 0.120 0.106 0.158 0.129	0.052 0.046 0.039 0.052 0.040	
	藤井寺 島本町 熊取町 岬町	道明寺東小学校 島本町役場 熊取町役場 役場 芥子	住 住 住 住 未	328 352 355 359 357	4773 5123 5215 5232 5238	0.030 0.026 0.013 0.016 0.025	97 69 27 6 35	471 244 102 15 114	9 2 3 0 0	14 2 6 0 0	0.147 0.124 0.141 0.080 0.104	0.052 0.045 0.026 0.025 0.040	
	大阪府 豊中	淡輪 多奈川 淀屋橋 市役所 豊中市役所	住 住 商 商 商	356 356 310 365 344	5195 5219 4374 5370 4927	0.029 0.029 0.018 0.012 0.020	65 64 14 3 20	252 220 31 4 47	1 0 0 0 0	2 0 0 0 0	0.122 0.105 0.081 0.066 0.086	0.044 0.044 0.029 0.021 0.032	

都 道 府 県	市 町 村	測 定 局	用 途 地 域	昼間	昼間	昼間の	昼間の1時間値が		昼間の1時間値が		昼間の	昼間の	備 考
				測定	測定	1時間値の	0.06ppmを		0.12ppm以上		1時間値の	1時間値	
				日数	時間	年平均値	超えた日数と時間数		の日数と時間数		最高値	の年平均値	
			(日)	(時間)	(ppm)	(日)	(時間)	(日)	(時間)	(ppm)	(ppm)		
大阪	豊中 松原 摂津 東大阪 岸和田	千里 松原市役所 摂津市役所 東大阪市公害監視センター 泉南府民センター	商 住 準工 商 住	350	5095	0.017	9	18	0	0	0.073	0.028	
				338	4871	0.019	7	15	0	0	0.071	0.031	
				330	4779	0.019	15	38	0	0	0.076	0.031	
				365	5387	0.018	23	51	0	0	0.095	0.030	
				344	4987	0.024	34	119	1	3	0.123	0.039	
	高槻 河内長野 和泉 藤井寺	岸和田市役所 高槻市役所 長野小学校 国府小学校 藤井寺市役所	商 住 住 住 住	363	5314	0.015	9	15	0	0	0.077	0.025	
				351	5111	0.018	11	21	0	0	0.078	0.029	
				351	5080	0.023	33	95	0	0	0.101	0.037	
				329	4694	0.020	17	50	0	0	0.090	0.032	
				348	5056	0.021	48	167	1	1	0.125	0.036	
	泉南	泉南市役所	住	339	4860	0.026	63	212	1	2	0.134	0.043	

非メタン炭化水素 (NMHC : 年間値)

昭和61年度

都道府県	市町村	測定局	用途地域	測定時間 (時間)	年平均値 ppmC	6~9時に おける 年平均値 ppmC	6~9時 測定日数 (日)	6~9時3時間平均値		6~9時3時間平均値が 0.20ppmCを 超えた日数とその割合		6~9時3時間平均値が 0.31ppmCを 超えた日数とその割合		測定方式 (區, 差)	備考
								最高値 ppmC	最低値 ppmC	(日)	(%)	(日)	(%)		
										(日)	(%)	(日)	(%)		
大阪府	大阪府	国府大坂 此花区役所 淀川区役所 摂津中学校 府立大学	準工 住 商 住 住	8004	0.61	0.60	348	2.74	0.13	325	93.4	265	76.1	直	
				8072	0.48	0.60	300	3.24	0.15	283	94.3	233	77.7	"	
				6829	0.51	0.55	267	2.53	0.07	255	95.5	218	81.6	"	
				5992	0.83	0.91	226	3.10	0.15	224	99.1	214	94.7	"	
				7397	0.34	0.32	320	1.18	0.07	235	73.4	130	40.6	"	
	吹田	少林寺 浜寺 金岡 三堂 吹田市北消防署	住 住 住 住 住	8466	0.50	0.55	354	2.03	0.14	338	95.5	270	76.3	"	
				8150	0.48	0.49	342	1.91	0.14	317	92.7	236	69.0	"	
				8397	0.42	0.44	352	1.71	0.11	303	86.1	213	60.5	"	
				8125	0.52	0.55	340	2.17	0.12	312	91.8	261	76.8	"	
				7827	0.34	0.39	335	1.98	0.00	255	76.1	185	55.2	"	
	泉大津 寝屋川 高石 東大坂	泉大津市役所 寝屋川市役所 高石市公害監視センター 取石小学校 東大坂市西保健所	準工 住 商 住 商	7863	0.70	0.62	337	2.33	0.00	306	90.8	272	80.7	"	
				7715	0.43	0.47	305	2.03	0.10	270	88.5	201	65.9	"	
				8480	0.41	0.46	354	1.48	0.11	301	85.0	233	65.8	"	
				8274	0.41	0.43	349	1.32	0.14	320	91.7	216	61.9	"	
				5632	0.70	0.74	246	3.34	0.14	237	96.3	206	83.7	"	
	池田	池田市立南畑会館 貝塚市消防署 高田林市役所 島本町役場 出来島小学校	住 住 商 住 住	2258	0.31	0.31	100	0.61	0.17	92	92.0	40	40.0	"	
				6936	0.46	0.46	294	1.25	0.19	292	99.3	236	80.3	"	
				8029	0.31	0.31	350	1.26	0.11	268	76.6	145	41.4	"	
				4314	0.28	0.35	179	1.82	0.04	115	64.2	82	45.8	"	
				6999	0.72	0.96	264	3.40	0.23	264	100.0	258	97.7	"	
	豊中 吹田 守口	北粉浜小学校 豊中市役所 千里 泉町 淀川工業高校	住 商 商 住 住	7760	0.75	0.74	289	2.69	0.13	285	98.6	280	96.9	"	
				8246	0.56	0.59	355	2.11	0.13	352	99.2	321	90.4	"	
				8404	0.26	0.29	356	1.43	0.00	188	52.8	127	35.7	"	
				8364	0.61	0.73	355	2.73	0.08	342	96.3	320	90.1	"	
				8062	0.91	1.09	350	2.67	0.17	349	99.7	346	98.9	"	
	八尾 松原 摂津 岸和田 高槻	八尾市立病院 松原市役所 摂津市役所 岸和田市役所 高槻市役所	住 住 準工 商 住	8140	1.01	1.30	352	3.54	0.20	351	99.7	345	98.0	"	
				5229	0.68	0.67	225	2.01	0.14	223	99.1	209	92.9	"	
				5439	0.68	0.73	229	2.30	0.22	229	100.0	219	95.6	"	
				5695	0.62	0.61	237	1.67	0.10	223	94.1	203	85.7	"	
				8165	0.72	0.89	345	2.51	0.19	343	99.4	334	96.8	"	
	和泉	国府小学校	住	5645	0.59	0.67	245	1.54	0.12	235	95.9	222	90.6	"	



都道府県	市町村	測定局	用途地域	メタン						全炭化水素						測定または換算方式	備考
				測定時間 (時間)	年平均値 ppmC	6~9時に おける 年平均値 ppmC	6~9時 測定日数 (日)	6~9時3時間平均値		測定時間 (時間)	年平均値 ppmC	6~9時に おける 年平均値 ppmC	6~9時 測定日数 (日)	6~9時3時間平均値			
								最高値	最低値					最高値	最低値		
								ppmC	ppmC					ppmC	ppmC		
大阪	大阪	国投大阪 此花区役所 淀川区役所 摂陽中学校 府立大学	準工 住 商 住 住	8004 8071 6829 5992 7397	1.80 1.88 1.83 1.89 1.84	1.84 1.90 1.86 1.93 1.86	348 300 267 226 320	2.36 2.54 2.26 2.44 2.14	1.65 1.70 1.66 1.63 1.66	8004 8071 6829 5992 7397	2.41 2.35 2.35 2.72 2.18	2.44 2.50 2.41 2.84 2.18	348 300 267 226 320	5.10 5.71 4.69 5.30 3.21	1.82 1.91 1.82 1.91 1.80	直 " " " "	
	吹田	少林寺 禰寺 金園 三宝 吹田市北消防署	住 住 住 住 住	8466 8150 8397 8125 7827	1.83 1.86 1.84 1.86 1.74	1.86 1.89 1.86 1.89 1.76	354 342 352 340 335	2.17 2.22 2.12 2.24 1.99	1.66 1.68 1.67 1.68 1.60	8466 8150 8397 8125 7827	2.33 2.34 2.26 2.38 2.08	2.41 2.38 2.30 2.44 2.15	354 342 352 340 335	4.13 4.14 3.81 4.40 3.96	1.91 1.89 1.81 1.90 1.67	" " " " "	
	泉大津 寝屋川 高石	泉大津市役所 寝屋川市役所 成田 高石市公害監視センター 取石小学校	準工 住 住 商 住	7862 7715 8480 8274	1.83 1.76 1.85 1.82	1.86 1.80 1.86 1.83	337 305 354 349	2.48 2.13 2.19 2.18	1.63 1.63 1.63 1.65	7862 7715 3516 8480 8274	2.53 2.19 1.98 2.26 2.23	2.48 2.27 2.04 2.32 2.26	337 305 146 354 349	4.48 4.16 3.21 3.66 3.29	1.77 1.81 1.62 1.84 1.87	" " メタン 直 "	
	東大阪 池田 貝塚 富田林 島本町	東大阪市西保健所 池田市立南畑会館 貝塚市消防署 富田林市役所 島本町役場	商 住 住 商 住	5632 2258 6936 8029 4314	1.85 1.75 1.83 1.79 1.77	1.91 1.76 1.85 1.81 1.81	246 100 294 350 179	2.45 1.88 2.15 2.05 2.07	1.69 1.65 1.64 1.65 1.69	5632 2258 6936 8029 4314	2.55 2.07 2.29 2.10 2.05	2.65 2.07 2.31 2.12 2.16	246 100 294 350 179	5.69 2.42 3.29 3.28 3.81	1.91 1.85 1.91 1.82 1.78	" " " " "	
	大阪 豊中 吹田	出来島小学校 北粉浜小学校 豊中市役所 千里 泉町	住 住 商 商 住	6999 7758 8246 8404 8364	1.88 1.87 1.79 1.71 1.78	1.91 1.88 1.82 1.72 1.81	264 288 355 356 355	2.42 2.37 2.23 1.93 2.14	1.71 1.45 1.69 1.57 1.63	6999 7758 8246 8404 8364	2.60 2.61 2.35 1.97 2.39	2.87 2.62 2.41 2.02 2.54	264 288 355 356 355	5.76 5.06 4.27 3.37 4.87	1.98 1.80 1.89 1.57 1.83	" " " " "	
	守口 八尾 松原 摂津 東大阪	淀川工業高校 八尾市立菊院 松原市役所 摂津市役所 東大阪市公害監視センター	住 住 住 準工 商	8062 8140 5229 5439 8207	1.88 1.87 1.83 1.83 1.35	1.91 1.93 1.86 1.86 1.46	350 352 225 229 342	2.33 2.43 2.16 2.22 1.69	1.72 1.70 1.74 1.69 1.69	8062 8140 5229 5439 8207	2.79 2.88 2.51 2.51 1.35	3.00 3.23 2.53 2.59 1.46	350 352 225 229 342	4.89 5.67 4.17 4.41 3.14	1.99 1.99 1.91 1.93 1.01	" " " " プロパン	
	岸和田 高槻 和泉	岸和田市役所 高槻市役所 国府小学校	商 住 住	5695 8165 5645	1.99 1.81 1.87	2.01 1.85 1.91	237 345 245	2.60 2.06 2.27	1.80 1.69 1.69	8242 8165 5645	2.37 2.52 2.46	2.39 2.74 2.58	343 345 245	4.27 4.56 3.64	1.53 1.99 1.89	直 " "	

浮遊粒子状物質

(SPM : 年間値)

昭和61年度

都 道 府 県	市 町 村	測 定 局	用 途  地 域	有 効 測 定 日 数	測 定 時 間	年 平 均 値	1時間値が0.20 mg/m <sup>3</sup> を超えた 時間数とその割合		日平均値 0.10 mg/m <sup>3</sup> を超えた 日数とその割合		1時間値の 最 高 値	日平均値の 2%除外値	日平均値が 0.10 mg/m <sup>3</sup> を超えた日 数が2日以上 連続したこ との有無	環境基準の 長期的評価 による日平 均値が 0.10 mg/m <sup>3</sup> を超えた日数	測定方法	備 考
							(日)	(%)	(日)	(%)						
							(時間)	mg/m <sup>3</sup>	(時間)	(%)						
大阪	大阪	国設大阪 露町中学校 此花区役所 平塚小学校 淀中学校	単工 商 住 住 住	343	8325	0.046	21	0.3	11	3.2	0.262	0.109	X	8	線吸収法 光散乱法 線吸収法 " "	
				356	8509	0.041	32	0.4	10	2.8	0.386	0.113	X	9		
				355	8493	0.042	23	0.3	9	2.5	0.315	0.102	X	4		
				365	8673	0.050	52	0.6	24	6.6	0.373	0.139	X	24		
				322	7722	0.041	23	0.3	10	3.1	0.337	0.109	X	8		
		淀川区役所 勝山中学校 大宮中学校 聖賢小学校 南橋中学校	商 住 住 住 住	360	8616	0.045	36	0.4	10	2.8	0.465	0.117	X	8	光散乱法 線吸収法 光散乱法 " 線吸収法	
				355	8499	0.051	60	0.7	24	6.8	0.306	0.134	X	24		
				355	8503	0.045	44	0.5	17	4.8	0.416	0.122	X	17		
				355	8498	0.043	42	0.5	11	3.1	0.379	0.119	X	10		
				345	8309	0.038	15	0.2	9	2.6	0.261	0.107	X	5		
		摂陽中学校 今富中学校 堀江小学校 茨田北小学校 少林寺	住 商 商 住 住	322	7790	0.046	60	0.8	15	4.7	0.320	0.130	X	13	光散乱法 線吸収法 光散乱法 線吸収法 "	
				309	7747	0.042	16	0.2	12	3.9	0.250	0.111	X	9		
				348	8330	0.041	32	0.4	11	3.2	0.389	0.108	X	9		
				365	8680	0.047	54	0.6	18	4.9	0.397	0.133	X	17		
				362	8695	0.046	11	0.1	9	2.5	0.253	0.103	X	5		
		錦 浜寺 石津 金岡 浜寺公園	住 住 住 住 風致	346	8330	0.047	66	0.8	19	5.5	0.347	0.116	X	17	光散乱法 " " " "	
				352	8482	0.043	24	0.3	11	3.1	0.331	0.108	X	8		
				337	8188	0.045	54	0.7	16	4.7	0.336	0.116	X	13		
				350	8405	0.051	75	0.9	24	6.9	0.432	0.137	X	22		
				348	8385	0.049	59	0.7	27	7.8	0.371	0.121	X	25		
	豊中	三宝 若松台 森美丘 野田 千成	住 住 住 住 単工	363	8697	0.051	41	0.5	15	4.1	0.326	0.119	X	12	線吸収法 光散乱法 " " "	
				348	8365	0.038	31	0.4	6	1.7	0.395	0.094	X	2		
				341	8218	0.044	49	0.6	13	3.8	0.436	0.110	X	9		
				359	8650	0.050	46	0.5	19	5.3	0.460	0.133	X	18		
				359	8618	0.057	71	0.8	35	9.7	0.590	0.147	X	34		
吹田	吹田	吹田保健所 吹田市西消防署 吹田市北消防署 泉大津保健所 泉大津市役所	住 住 住 商 単工	337	8057	0.044	36	0.4	13	3.9	0.361	0.115	X	12	線吸収法 " " " "	
				359	8643	0.046	46	0.5	11	3.1	0.408	0.118	X	10		
				356	8624	0.035	18	0.2	3	0.8	0.327	0.083	O	0		
				148	3543	0.050	16	0.5	6	4.1	0.329	0.114	X	4		
				359	8652	0.046	18	0.2	9	2.5	0.480	0.107	X	3		
守口	枚方	第1測定局(金田) 第2測定局(大日) 玉仁公園 北都市民センター 成田	住 単工 未 住 住	341	8247	0.055	84	1.0	26	7.6	0.424	0.131	X	25	" " " " "	
				350	8467	0.056	62	0.7	28	8.0	0.340	0.134	X	28		
				350	8423	0.036	39	0.5	7	2.0	0.371	0.095	X	5		
				359	8689	0.038	4	0.0	3	0.8	0.218	0.086	O	0		
				137	3379	0.050	17	0.5	9	6.6	0.380	0.123	X	9		

浮遊粒子状物質 (SPM :年間値)

昭和61年度

都道府県	市町村	測定局	用途 地域	有効測定		年平均値	1時間値が0.20 mg/m <sup>3</sup> を超えた		日平均値 0.10 mg/m <sup>3</sup> を超えた		1時間値の最高値	日平均値の2%除外値	日平均値が0.10 mg/m <sup>3</sup> を超えた日が2日以上連続したことの有無	環境基準の長期的評価による日平均値が0.10 mg/m <sup>3</sup> を超えた日数	測定方法	備考
				日数	測定時間		時間数とその割合		日数とその割合							
				(日)	(時間)		(時間)	(%)	(日)	(%)						
大阪府	松原	大塚学校給食センター	準工	316	7712	0.031	27	0.4	6	1.9	0.285	0.096	0	0	β線吸収法 光散乱法 " " β線吸収法	
	大東	大東市役所	住	343	8261	0.051	88	1.1	21	6.1	0.383	0.131	X	19		
	高石	高石市公営監視センター	商	363	8667	0.050	75	0.9	26	7.2	0.440	0.134	X	23		
		取石小学校	住	362	8650	0.050	91	1.1	26	7.2	0.500	0.140	X	24		
	東大阪	東大阪市西保健所	商	150	3588	0.065	110	3.1	28	18.7	0.460	0.163	X	28		
	池田	池田市立南翔会館	住	347	8322	0.033	8	0.1	2	0.6	0.279	0.085	0	0	光散乱法 β線吸収法 光散乱法 β線吸収法 "	
	高槻	高槻南	住	358	8625	0.038	22	0.3	3	0.8	0.289	0.090	0	0		
	貝塚	貝塚市消防署	住	349	8331	0.042	29	0.3	9	2.6	0.411	0.103	0	2		
	泉佐野	泉佐野保健所	準工	346	8330	0.036	17	0.2	5	1.4	0.365	0.084	0	0		
	島本町	島本町役場	住	355	8517	0.035	24	0.3	7	2.0	0.334	0.100	0	0		
大阪府	大阪	梅田新道	商	355	8537	0.046	26	0.3	9	2.5	0.256	0.104	X	6	" " 光散乱法 " β線吸収法	
		今里交差点	商	324	7787	0.057	79	1.0	33	10.2	0.293	0.142	X	31		
	豊中	千里	商	362	8672	0.046	25	0.3	10	2.8	0.380	0.110	X	7		
	吹田	泉町	住	356	8551	0.064	137	1.6	54	15.2	0.634	0.163	X	54		
	守口	淀川工業高校	住	353	8452	0.068	77	0.9	47	13.3	0.372	0.128	X	45		
大阪府	八尾	八尾市立病院	住	357	8542	0.082	283	3.3	93	26.1	0.538	0.184	X	93	" " " "	
	東大阪	東大阪市公安局監視センター	商	358	8672	0.053	53	0.6	19	5.3	0.331	0.119	X	19		
	岸和田	岸和田市役所	商	361	8691	0.041	5	0.1	4	1.1	0.279	0.094	0	0		
	和泉	関野小学校	住	140	3364	0.057	36	1.1	11	7.9	0.364	0.119	X	9		

(注) 1. 光散乱法による相対濃度計の指示値を浮遊粒子状物質(粒径10ミクロン以下のもの)の重量濃度へ換算したものである。(測定方法の欄で「光散乱法」の測定結果)

2. 「環境基準の長期的評価による日平均値が0.10mg/m<sup>3</sup>を超えた日数」とは、日平均値の高い方から2%の範囲の日平均値を除外した後の日平均値のうち、0.10mg/m<sup>3</sup>を超えた日数である。ただし、日平均値が0.10mg/m<sup>3</sup>を超えた日が2日以上連続した延日数のうち、2%除外該当日に入っている日数分については除外しない。

3. 測定方法の欄で「β線吸収法」と記されたものは、ベータ線吸収法により直接重量濃度を測定したものである。

都道府県	市町村	測定局	用途地域	有効測定	測定時間	年平均値	1時間値の最高値	日平均値の2%除外値	備考
				日数	(時間)	mg/m <sup>3</sup>	mg/m <sup>3</sup>	mg/m <sup>3</sup>	
大阪	大阪	扇町中学校 淀川区役所 大宮中学校 堀賀小学校 摂陽中学校	商	356	8509	0.044	0.431	0.126	
			商	360	8616	0.049	0.519	0.131	
			住	355	8503	0.050	0.465	0.136	
			住	355	8498	0.047	0.423	0.128	
			住	322	7790	0.050	0.358	0.145	
	堺	堀江小学校 府立大学 錦 浜寺 石津	商	348	8330	0.045	0.435	0.121	
			住	355	8508	0.047	0.507	0.130	
			住	346	8330	0.056	0.413	0.138	
			住	352	8482	0.052	0.399	0.130	
			住	337	8188	0.051	0.386	0.134	
	豊中	金岡 祈寺公園 若松台 登美丘 豊中市南消防署	住	350	8405	0.059	0.497	0.158	
			風致	348	8385	0.059	0.437	0.144	
			住	348	8365	0.044	0.459	0.110	
			住	341	8218	0.052	0.513	0.133	
			機工	354	8486	0.046	0.478	0.113	
	吹田 東大津	野田 千成 吹田市西消防署 吹田市北消防署 泉大津保健所	住	359	8650	0.038	0.350	0.102	
			機工	359	8618	0.043	0.450	0.110	
			住	353	8482	0.044	0.457	0.113	
			住	340	8214	0.032	0.321	0.081	
			商	348	8322	0.045	0.406	0.109	
	守口 枚方 八尾	守口保健所 枚方市役所 北郡市民センター 八尾保健所 志紀公園	住	320	7681	0.044	0.426	0.118	
			商	348	8338	0.043	0.358	0.107	
			住	358	8618	0.044	0.300	0.110	
			住	351	8411	0.051	0.461	0.147	
			住	361	8616	0.083	0.930	0.244	
	寝屋川 大東 高石	寝屋川市役所 大東市役所 高石中学校 高石市公害監視センター 羽衣学園	住	350	8387	0.045	0.475	0.122	
			住	343	8261	0.047	0.371	0.125	
			住	306	7332	0.048	0.419	0.132	
			商	363	8667	0.045	0.380	0.114	
			住	361	8631	0.048	0.440	0.115	
	東大阪 池田	高陽小学校 取石小学校 東大阪市西保健所 東大阪市東支所 池田市立南郷会館	住	362	8656	0.051	0.400	0.139	
			住	362	8650	0.049	0.460	0.130	
			商	351	8407	0.052	0.519	0.161	
			商	355	8497	0.056	0.547	0.161	
			住	347	8322	0.030	0.262	0.078	

都 道 府 県	市 町 村	測 定 局	用 途  地 域	有 効	測 定 時 間  (時間)	年 平 均 値  mg/m <sup>2</sup>	1 時 間 値 の 最 高 値  mg/m <sup>2</sup>	日 平 均 値 の 2% 除 外 値  mg/m <sup>2</sup>	備 考
				測 定 日 数					
				(日)					
大阪	貝塚 茨木 泉佐野 富田林 柏原	貝塚市消防署 茨木市役所 泉佐野市役所 富田林市役所 府立修徳学院	住	349	8331	0.041	0.409	0.100	
			商	349	8367	0.040	0.444	0.096	
			住	287	7023	0.043	0.480	0.094	
			商	357	8532	0.043	0.427	0.096	
			未	343	8347	0.041	0.357	0.098	
	鹿取町 岬町	柏原市役所 熊取町役場 役場 孝子 淡輪	住	353	8568	0.044	0.335	0.104	
			住	330	8111	0.029	0.215	0.077	
			住	352	8473	0.027	0.451	0.076	
			未	351	8437	0.028	0.202	0.067	
			住	354	8457	0.032	0.333	0.085	
	深日 多奈川 小島 東畑 西畑	住 住 未 未 未	住	350	8407	0.036	0.260	0.090	
			住	348	8385	0.034	0.296	0.090	
			未	351	8369	0.027	0.199	0.069	
			未	346	8315	0.032	0.250	0.079	
			未	347	8307	0.031	0.300	0.076	
大阪	出来島小学校 北粉浜小学校 杭金町交差点 新登小路小学校 海老江西小学校	住 住 準工 住 準工	住	360	8599	0.059	0.540	0.137	
			住	361	8614	0.059	0.468	0.151	
			準工	343	8232	0.063	0.548	0.172	
			住	356	8498	0.053	0.443	0.142	
			準工	357	8481	0.056	0.505	0.152	
堺 豊中 吹田 松原	市役所 豊中市役所 千里 泉町 松原市役所	商 商 商 住 住	商	348	8395	0.057	0.364	0.138	
			商	353	8472	0.038	0.467	0.100	
			商	362	8672	0.035	0.300	0.089	
			住	356	8551	0.046	0.452	0.116	
			住	360	8611	0.056	0.586	0.139	
摂津 岸和田 高槻 河内長野 和泉	摂津市役所 泉南市民センター 高槻市役所 長野小学校 国府小学校	準工 住 住 住 住	準工	334	8001	0.045	0.428	0.104	
			住	343	8270	0.042	0.383	0.098	
			住	349	8346	0.039	0.301	0.090	
			住	355	8484	0.040	0.381	0.092	
			住	348	8345	0.047	0.455	0.108	
藤井寺 泉南	藤井寺市役所 泉南市役所	住 住	住	356	8540	0.043	0.361	0.101	
			住	349	8369	0.035	0.352	0.093	

(注) 「浮遊粉じん」とは、光散乱法による相対濃度計の指示値そのままのものであり、浮遊粒子状物質(粒径10ミクロン以下のもの)の重量濃度へ換算しないものをいう。

## II 大氣汚染物質月間測定結果

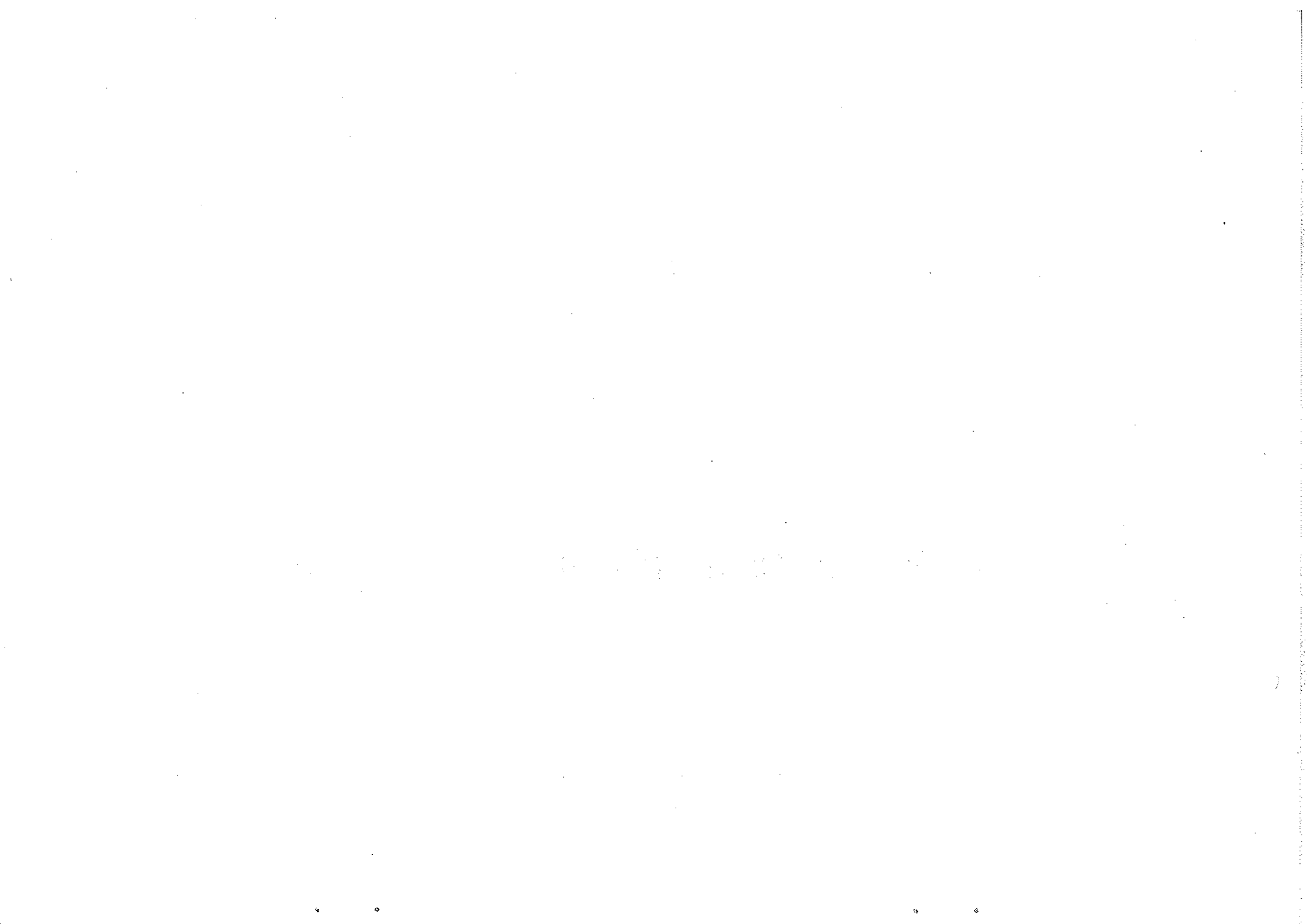

二酸化硫黄 (SO<sub>2</sub> : 月間値)

市町村	測定局	項 目	昭 和 61年												昭 和 62年		
			4 月	5 月	6 月	7 月	8 月	9 月	10 月	11 月	12 月	1 月	2 月	3 月			
大 阪 府 大 阪 市 大 阪 区	国 道 大 阪	有 効 測 定 日 数 (日)	22	30	30	29	30	30	29	29	31	31	27	30			
		測 定 時 間 (時間)	534	735	718	732	736	717	725	706	742	739	663	735			
		月 平 均 値 (ppm)	0.011	0.010	0.012	0.011	0.008	0.011	0.012	0.015	0.015	0.011	0.012	0.012			
		1時間値が 0.1ppm を超えた 時間数 (時間)	0	0	0	0	0	0	0	0	0	0	0	0			
		日平均値が 0.04ppm を超えた 日数 (日)	0	0	0	0	0	0	0	0	0	0	0	0			
		1 時 間 値 の 最 高 値 (ppm)	0.030	0.027	0.033	0.033	0.022	0.030	0.040	0.040	0.056	0.044	0.047	0.044			
		日 平 均 値 の 最 高 値 (ppm)	0.016	0.016	0.019	0.017	0.014	0.015	0.023	0.027	0.031	0.022	0.027	0.021			
大 阪 府 大 阪 市 大 阪 区	扇 町 中 学 校	有 効 測 定 日 数 (日)	30	31	24	28	31	30	31	30	31	31	28	31			
		測 定 時 間 (時間)	715	740	579	680	739	713	740	715	739	738	668	738			
		月 平 均 値 (ppm)	0.012	0.010	0.011	0.011	0.007	0.010	0.009	0.010	0.011	0.009	0.010	0.010			
		1時間値が 0.1ppm を超えた 時間数 (時間)	0	0	0	0	0	0	0	0	0	0	0	0			
		日平均値が 0.04ppm を超えた 日数 (日)	0	0	0	0	0	0	0	0	0	0	0	0			
		1 時 間 値 の 最 高 値 (ppm)	0.036	0.027	0.027	0.028	0.023	0.026	0.038	0.039	0.044	0.050	0.046	0.038			
		日 平 均 値 の 最 高 値 (ppm)	0.020	0.018	0.016	0.016	0.015	0.014	0.018	0.024	0.025	0.020	0.029	0.022			
大 阪 府 大 阪 市 大 阪 区	此 花 区 役 所	有 効 測 定 日 数 (日)	30	31	30	31	31	30	31	30	31	31	27	31			
		測 定 時 間 (時間)	716	734	714	739	739	716	737	715	739	738	651	739			
		月 平 均 値 (ppm)	0.014	0.012	0.014	0.012	0.008	0.013	0.014	0.017	0.017	0.012	0.013	0.013			
		1時間値が 0.1ppm を超えた 時間数 (時間)	0	0	0	0	0	0	0	0	0	0	0	0			
		日平均値が 0.04ppm を超えた 日数 (日)	0	0	0	0	0	0	0	0	0	0	0	0			
		1 時 間 値 の 最 高 値 (ppm)	0.042	0.037	0.037	0.038	0.028	0.032	0.044	0.057	0.071	0.058	0.054	0.050			
		日 平 均 値 の 最 高 値 (ppm)	0.022	0.021	0.019	0.019	0.015	0.019	0.027	0.033	0.033	0.029	0.034	0.027			



二酸化硫黄 (SO<sub>2</sub> : 月間値)

市町村	測定局	項目	昭和61年										昭和62年		
			4月	5月	6月	7月	8月	9月	10月	11月	12月	1月	2月	3月	
大坂 平屋小学校	測定日数	(日)	30	31	30	31	31	30	31	30	31	31	28	31	
		(時間)	716	738	715	739	739	715	738	716	740	738	668	736	
		(ppm)	0.012	0.010	0.012	0.011	0.009	0.012	0.011	0.013	0.013	0.010	0.011	0.011	
		(時間)	0	0	0	0	0	0	0	0	0	0	0	0	
		(日)	0	0	0	0	0	0	0	0	0	0	0	0	
		(ppm)	0.041	0.039	0.040	0.031	0.024	0.029	0.038	0.044	0.063	0.052	0.051	0.047	
		(ppm)	0.022	0.022	0.021	0.018	0.016	0.015	0.022	0.025	0.028	0.021	0.031	0.022	
大坂 淀中学校	測定日数	(日)	30	31	30	31	31	30	31	30	31	31	28	31	
		(時間)	708	740	713	738	740	715	738	712	737	738	668	740	
		(ppm)	0.013	0.010	0.014	0.012	0.009	0.010	0.009	0.011	0.012	0.009	0.011	0.012	
		(時間)	0	0	0	0	0	0	0	0	0	0	0	0	
		(日)	0	0	0	0	0	0	0	0	0	0	0	0	
		(ppm)	0.038	0.033	0.034	0.030	0.026	0.029	0.034	0.041	0.059	0.047	0.048	0.043	
		(ppm)	0.019	0.020	0.019	0.019	0.014	0.015	0.018	0.025	0.025	0.020	0.030	0.025	
大坂 淀川区役所	測定日数	(日)	30	31	30	31	31	30	31	30	31	31	27	31	
		(時間)	713	739	713	739	740	714	736	716	739	738	661	738	
		(ppm)	0.011	0.011	0.013	0.015	0.013	0.014	0.011	0.012	0.012	0.010	0.011	0.010	
		(時間)	0	0	0	0	0	0	0	0	0	0	0	0	
		(日)	0	0	0	0	0	0	0	0	0	0	0	0	
		(ppm)	0.035	0.029	0.041	0.034	0.031	0.031	0.033	0.032	0.047	0.044	0.044	0.033	
		(ppm)	0.018	0.021	0.020	0.022	0.021	0.019	0.018	0.024	0.025	0.020	0.028	0.020	

二酸化硫黄 (SO<sub>2</sub> : 月間値)

市町村	測定局	項目	昭和61年										昭和62年		
			4月	5月	6月	7月	8月	9月	10月	11月	12月	1月	2月	3月	
大坂府	勝山中学校	有効測定日数 (日)	26	28	30	30	30	30	31	30	31	31	28	31	
		測定時間 (時間)	641	714	710	724	733	710	739	715	739	738	667	738	
		月平均値 (ppm)	0.010	0.008	0.009	0.010	0.007	0.010	0.010	0.012	0.012	0.009	0.010	0.010	
		1時間値が0.1ppmを超えた時間数 (時間)	0	0	0	0	0	0	0	0	0	0	0	0	
		日平均値が0.04ppmを超えた日数 (日)	0	0	0	0	0	0	0	0	0	0	0	0	
		1時間値の最高値 (ppm)	0.031	0.026	0.029	0.032	0.021	0.029	0.033	0.039	0.058	0.036	0.048	0.044	
		日平均値の最高値 (ppm)	0.019	0.016	0.015	0.017	0.014	0.015	0.019	0.024	0.026	0.018	0.027	0.020	
大坂府	大宮中学校	有効測定日数 (日)	30	31	30	30	31	30	31	30	31	31	28	31	
		測定時間 (時間)	716	739	715	733	740	716	738	717	740	739	667	739	
		月平均値 (ppm)	0.011	0.010	0.011	0.012	0.010	0.011	0.011	0.012	0.013	0.009	0.010	0.009	
		1時間値が0.1ppmを超えた時間数 (時間)	0	0	0	0	0	0	0	0	0	0	0	0	
		日平均値が0.04ppmを超えた日数 (日)	0	0	0	0	0	0	0	0	0	0	0	0	
		1時間値の最高値 (ppm)	0.036	0.027	0.030	0.032	0.024	0.024	0.030	0.036	0.043	0.040	0.036	0.035	
		日平均値の最高値 (ppm)	0.017	0.020	0.018	0.021	0.019	0.015	0.018	0.023	0.027	0.019	0.025	0.020	
大坂府	豊賢小学校	有効測定日数 (日)	30	31	30	31	31	30	31	30	31	31	28	31	
		測定時間 (時間)	716	734	714	739	738	714	740	715	740	736	667	737	
		月平均値 (ppm)	0.011	0.009	0.011	0.010	0.008	0.011	0.011	0.013	0.014	0.009	0.012	0.011	
		1時間値が0.1ppmを超えた時間数 (時間)	0	0	0	0	0	0	0	0	0	0	0	0	
		日平均値が0.04ppmを超えた日数 (日)	0	0	0	0	0	0	0	0	0	0	0	0	
		1時間値の最高値 (ppm)	0.030	0.033	0.030	0.026	0.023	0.027	0.034	0.040	0.057	0.041	0.047	0.037	
		日平均値の最高値 (ppm)	0.017	0.018	0.017	0.016	0.014	0.015	0.019	0.024	0.029	0.019	0.028	0.021	

二酸化硫黄 (SO<sub>2</sub> : 月間値)

市町村	測定局	項目	昭和61年										昭和62年		
			4月	5月	6月	7月	8月	9月	10月	11月	12月	1月	2月	3月	
大坂府	南校中学校	有効測定日数 (日)	29	31	30	31	31	30	31	30	31	30	24	31	
		測定時間 (時間)	703	738	714	736	740	709	739	713	740	730	591	740	
		月平均値 (ppm)	0.013	0.012	0.013	0.011	0.010	0.011	0.011	0.013	0.012	0.009	0.011	0.011	
		1時間値が0.1ppmを超えた時間数 (時間)	0	0	0	0	0	0	0	0	0	0	0	0	
		日平均値が0.04ppmを超えた日数 (日)	0	0	0	0	0	0	0	0	0	0	0	0	
		1時間値の最高値 (ppm)	0.043	0.041	0.052	0.027	0.026	0.030	0.036	0.045	0.043	0.038	0.051	0.042	
		日平均値の最高値 (ppm)	0.021	0.025	0.022	0.017	0.016	0.016	0.023	0.027	0.026	0.020	0.029	0.021	
大坂府	箕島中学校	有効測定日数 (日)	30	31	30	31	31	30	31	30	31	31	28	31	
		測定時間 (時間)	715	737	715	730	740	715	737	716	741	736	668	739	
		月平均値 (ppm)	0.012	0.009	0.011	0.009	0.007	0.007	0.009	0.012	0.011	0.008	0.011	0.010	
		1時間値が0.1ppmを超えた時間数 (時間)	0	0	0	0	0	0	0	0	0	0	0	0	
		日平均値が0.04ppmを超えた日数 (日)	0	0	0	0	0	0	0	0	0	0	0	0	
		1時間値の最高値 (ppm)	0.034	0.031	0.031	0.032	0.020	0.021	0.034	0.036	0.059	0.044	0.041	0.044	
		日平均値の最高値 (ppm)	0.018	0.019	0.018	0.016	0.013	0.011	0.018	0.025	0.024	0.017	0.028	0.020	
大坂府	今宮中学校	有効測定日数 (日)	30	31	30	31	31	30	31	30	31	31	28	31	
		測定時間 (時間)	716	738	715	736	739	716	739	714	737	738	668	739	
		月平均値 (ppm)	0.013	0.011	0.014	0.013	0.010	0.012	0.012	0.014	0.014	0.010	0.012	0.012	
		1時間値が0.1ppmを超えた時間数 (時間)	0	0	0	0	0	0	0	0	0	0	0	0	
		日平均値が0.04ppmを超えた日数 (日)	0	0	0	0	0	0	0	0	0	0	0	0	
		1時間値の最高値 (ppm)	0.038	0.040	0.040	0.043	0.026	0.032	0.037	0.044	0.049	0.048	0.050	0.050	
		日平均値の最高値 (ppm)	0.022	0.022	0.022	0.019	0.016	0.016	0.020	0.027	0.029	0.022	0.031	0.023	

二酸化硫黄 (SO<sub>2</sub> : 月間値)

市町村	測定局	項目	昭和61年										昭和62年		
			4月	5月	6月	7月	8月	9月	10月	11月	12月	1月	2月	3月	
大阪府	江坂小学校	有効測定日数 (日)	27	24	30	30	31	30	31	30	31	31	28	31	
		測定時間 (時間)	695	653	709	734	738	715	738	715	740	737	666	738	
		月平均値 (ppm)	0.009	0.006	0.009	0.010	0.009	0.011	0.011	0.012	0.013	0.009	0.011	0.010	
		1時間値が0.1ppmを超えた時間数 (時間)	0	0	0	0	0	0	0	0	0	0	0	0	
		日平均値が0.04ppmを超えた日数 (日)	0	0	0	0	0	0	0	0	0	0	0	0	
		1時間値の最高値 (ppm)	0.033	0.027	0.035	0.032	0.021	0.031	0.038	0.038	0.055	0.053	0.058	0.038	
		日平均値の最高値 (ppm)	0.018	0.013	0.014	0.016	0.015	0.015	0.020	0.025	0.030	0.021	0.031	0.020	
大阪府	茨田北小学校	有効測定日数 (日)	30	31	30	31	31	27	31	30	31	31	28	31	
		測定時間 (時間)	716	737	713	739	734	691	739	716	738	736	668	739	
		月平均値 (ppm)	0.009	0.008	0.011	0.008	0.008	0.009	0.008	0.009	0.010	0.008	0.009	0.008	
		1時間値が0.1ppmを超えた時間数 (時間)	0	0	0	0	0	0	0	0	0	0	0	0	
		日平均値が0.04ppmを超えた日数 (日)	0	0	0	0	0	0	0	0	0	0	0	0	
		1時間値の最高値 (ppm)	0.026	0.022	0.030	0.024	0.023	0.037	0.024	0.028	0.041	0.034	0.040	0.027	
		日平均値の最高値 (ppm)	0.016	0.013	0.017	0.015	0.014	0.014	0.013	0.015	0.020	0.015	0.024	0.016	
兵庫県	府立大学	有効測定日数 (日)	30	30	30	28	30	30	31	29	31	31	27	29	
		測定時間 (時間)	705	732	714	704	727	713	738	698	739	739	658	706	
		月平均値 (ppm)	0.008	0.008	0.010	0.008	0.007	0.009	0.007	0.008	0.007	0.007	0.008	0.007	
		1時間値が0.1ppmを超えた時間数 (時間)	0	0	0	0	0	0	0	0	0	0	0	0	
		日平均値が0.04ppmを超えた日数 (日)	0	0	0	0	0	0	0	0	0	0	0	0	
		1時間値の最高値 (ppm)	0.036	0.023	0.034	0.029	0.031	0.047	0.019	0.031	0.032	0.034	0.036	0.035	
		日平均値の最高値 (ppm)	0.013	0.013	0.017	0.015	0.015	0.018	0.012	0.015	0.014	0.015	0.017	0.016	

二酸化硫黄 (SO<sub>2</sub> : 月間値)

市町村	測定局	項目	昭和61年										昭和62年		
			4月	5月	6月	7月	8月	9月	10月	11月	12月	1月	2月	3月	
堺	少林寺	有効測定日数 (日)	30	31	30	31	28	30	31	30	31	31	28	31	
		測定時間 (時間)	719	744	719	742	726	720	740	717	744	743	671	743	
		月平均値 (ppm)	0.012	0.009	0.011	0.010	0.009	0.011	0.011	0.013	0.010	0.009	0.010	0.011	
		1時間値が0.1ppmを超えた時間数 (時間)	0	0	0	0	0	0	0	0	0	0	0	0	
		日平均値が0.04ppmを超えた日数 (日)	0	0	0	0	0	0	0	0	0	0	0	0	
		1時間値の最高値 (ppm)	0.050	0.044	0.057	0.040	0.032	0.043	0.039	0.043	0.039	0.053	0.053	0.044	
		日平均値の最高値 (ppm)	0.022	0.018	0.017	0.019	0.015	0.016	0.022	0.028	0.020	0.021	0.024	0.018	
堺	錦	有効測定日数 (日)	30	31	30	31	30	30	31	30	31	30	28	31	
		測定時間 (時間)	720	742	719	742	737	720	742	718	744	734	671	744	
		月平均値 (ppm)	0.012	0.010	0.012	0.011	0.007	0.010	0.011	0.013	0.010	0.009	0.010	0.010	
		1時間値が0.1ppmを超えた時間数 (時間)	0	0	0	0	0	0	0	0	0	0	0	0	
		日平均値が0.04ppmを超えた日数 (日)	0	0	0	0	0	0	0	0	0	0	0	0	
		1時間値の最高値 (ppm)	0.067	0.037	0.043	0.046	0.032	0.035	0.037	0.045	0.041	0.048	0.051	0.044	
		日平均値の最高値 (ppm)	0.020	0.019	0.019	0.020	0.012	0.014	0.022	0.028	0.021	0.019	0.025	0.017	
堺	浜寺	有効測定日数 (日)	22	29	29	30	31	30	31	30	31	31	28	31	
		測定時間 (時間)	633	716	706	733	742	719	741	718	744	743	671	744	
		月平均値 (ppm)	0.009	0.009	0.009	0.011	0.010	0.012	0.011	0.012	0.011	0.009	0.011	0.011	
		1時間値が0.1ppmを超えた時間数 (時間)	0	0	0	0	0	0	0	0	0	0	0	0	
		日平均値が0.04ppmを超えた日数 (日)	0	0	0	0	0	0	0	0	0	0	0	0	
		1時間値の最高値 (ppm)	0.042	0.038	0.099	0.053	0.042	0.064	0.048	0.061	0.037	0.042	0.061	0.044	
		日平均値の最高値 (ppm)	0.018	0.017	0.016	0.018	0.020	0.017	0.017	0.022	0.020	0.021	0.028	0.021	

二氧化硫 (SO<sub>2</sub> : 月間値)

市町村	測定局	項目	昭和61年										昭和62年		
			4月	5月	6月	7月	8月	9月	10月	11月	12月	1月	2月	3月	
堺市	石津	有効測定日数 (日)	24	31	30	22	27	26	31	30	31	31	28	31	
		測定時間 (時間)	619	743	717	620	675	659	743	716	744	743	671	743	
		月平均値 (ppm)	0.013	0.010	0.012	0.013	0.009	0.012	0.010	0.012	0.011	0.009	0.011	0.012	
		1時間値が0.1ppmを超えた時間数 (時間)	0	0	0	0	0	0	0	0	0	0	0	0	
		日平均値が0.04ppmを超えた日数 (日)	0	0	0	0	0	0	0	0	0	0	0	0	
		1時間値の最高値 (ppm)	0.083	0.072	0.077	0.078	0.082	0.082	0.044	0.063	0.091	0.044	0.060	0.094	
		日平均値の最高値 (ppm)	0.023	0.020	0.018	0.023	0.018	0.019	0.017	0.019	0.023	0.020	0.027	0.023	
堺市	金岡	有効測定日数 (日)	29	27	30	28	30	30	31	30	31	31	27	31	
		測定時間 (時間)	703	714	714	695	722	720	741	716	744	741	666	741	
		月平均値 (ppm)	0.008	0.007	0.007	0.008	0.006	0.008	0.007	0.007	0.006	0.005	0.006	0.006	
		1時間値が0.1ppmを超えた時間数 (時間)	0	0	0	0	0	0	0	0	0	0	0	0	
		日平均値が0.04ppmを超えた日数 (日)	0	0	0	0	0	0	0	0	0	0	0	0	
		1時間値の最高値 (ppm)	0.034	0.025	0.021	0.026	0.027	0.053	0.027	0.037	0.029	0.026	0.036	0.036	
		日平均値の最高値 (ppm)	0.015	0.013	0.012	0.013	0.013	0.016	0.013	0.016	0.013	0.013	0.016	0.013	
堺市	浜寺公園	有効測定日数 (日)	15	19	22	28	31	28	31	30	31	31	28	31	
		測定時間 (時間)	539	601	602	711	743	695	736	716	744	743	671	739	
		月平均値 (ppm)	0.008	0.006	0.007	0.008	0.007	0.009	0.009	0.010	0.008	0.007	0.008	0.008	
		1時間値が0.1ppmを超えた時間数 (時間)	0	0	0	0	0	0	0	0	0	0	0	0	
		日平均値が0.04ppmを超えた日数 (日)	0	0	0	0	0	0	0	0	0	0	0	0	
		1時間値の最高値 (ppm)	0.048	0.031	0.044	0.049	0.025	0.029	0.032	0.034	0.043	0.050	0.066	0.048	
		日平均値の最高値 (ppm)	0.016	0.011	0.013	0.015	0.012	0.013	0.015	0.019	0.015	0.017	0.020	0.018	

二酸化硫黄 (SO<sub>2</sub> : 月間値)

市町村	測定局	項目	昭和61年										昭和62年		
			4月	5月	6月	7月	8月	9月	10月	11月	12月	1月	2月	3月	
堺	三笠	有効測定日数 (日)	30	31	30	31	31	30	31	30	31	31	28	31	
		測定時間 (時間)	717	743	719	739	742	716	742	719	743	743	668	742	
		月平均値 (ppm)	0.013	0.010	0.011	0.011	0.009	0.010	0.011	0.013	0.012	0.011	0.012	0.013	
		1時間値が0.1ppmを超えた時間数 (時間)	0	0	0	0	0	0	0	0	0	0	0	0	
		日平均値が0.04ppmを超えた日数 (日)	0	0	0	0	0	0	0	0	0	0	0	0	
		1時間値の最高値 (ppm)	0.077	0.046	0.055	0.041	0.028	0.034	0.048	0.042	0.044	0.066	0.052	0.053	
		日平均値の最高値 (ppm)	0.022	0.022	0.017	0.018	0.013	0.016	0.020	0.024	0.021	0.023	0.029	0.025	
堺	香林台	有効測定日数 (日)	30	30	30	17	22	30	31	28	31	31	28	31	
		測定時間 (時間)	715	737	719	516	562	719	741	710	744	743	671	743	
		月平均値 (ppm)	0.007	0.007	0.008	0.007	0.005	0.006	0.005	0.006	0.005	0.004	0.005	0.005	
		1時間値が0.1ppmを超えた時間数 (時間)	0	0	0	0	0	0	0	0	0	0	0	0	
		日平均値が0.04ppmを超えた日数 (日)	0	0	0	0	0	0	0	0	0	0	0	0	
		1時間値の最高値 (ppm)	0.024	0.020	0.026	0.021	0.016	0.020	0.018	0.025	0.020	0.014	0.029	0.023	
		日平均値の最高値 (ppm)	0.012	0.011	0.014	0.011	0.008	0.009	0.009	0.013	0.009	0.007	0.013	0.010	
堺	登美丘	有効測定日数 (日)	26	30	28	27	28	30	31	30	31	31	28	31	
		測定時間 (時間)	685	732	698	708	701	718	743	719	743	743	670	743	
		月平均値 (ppm)	0.005	0.005	0.006	0.006	0.005	0.006	0.005	0.006	0.005	0.004	0.006	0.006	
		1時間値が0.1ppmを超えた時間数 (時間)	0	0	0	0	0	0	0	0	0	0	0	0	
		日平均値が0.04ppmを超えた日数 (日)	0	0	0	0	0	0	0	0	0	0	0	0	
		1時間値の最高値 (ppm)	0.029	0.018	0.022	0.018	0.021	0.024	0.017	0.027	0.019	0.019	0.027	0.032	
		日平均値の最高値 (ppm)	0.010	0.010	0.011	0.010	0.011	0.010	0.009	0.012	0.010	0.009	0.014	0.011	

二酸化硫黄 (SO<sub>2</sub> : 月間値)

市町村	測定局	項目	昭和61年										昭和62年		
			4月	5月	6月	7月	8月	9月	10月	11月	12月	1月	2月	3月	
豊中 市中 消防署		有効測定日数 (日)	30	31	30	31	31	28	31	30	31	31	26	31	
		測定時間 (時間)	715	732	714	734	734	703	736	702	734	739	646	737	
		月平均値 (ppm)	0.011	0.009	0.012	0.010	0.008	0.011	0.010	0.011	0.010	0.008	0.009	0.010	
		1時間値が0.1ppmを超えた時間数 (時間)	0	0	0	0	0	0	0	0	0	0	0	0	
		日平均値が0.04ppmを超えた日数 (日)	0	0	0	0	0	0	0	0	0	0	0	0	
		1時間値の最高値 (ppm)	0.037	0.028	0.031	0.065	0.022	0.028	0.028	0.033	0.044	0.038	0.037	0.044	
		日平均値の最高値 (ppm)	0.017	0.019	0.019	0.017	0.014	0.014	0.016	0.021	0.020	0.018	0.025	0.019	
豊中 野田		有効測定日数 (日)	29	31	29	31	31	29	31	30	31	28	27	30	
		測定時間 (時間)	713	742	712	742	743	713	742	719	731	705	660	728	
		月平均値 (ppm)	0.010	0.009	0.010	0.009	0.007	0.008	0.008	0.010	0.011	0.008	0.009	0.008	
		1時間値が0.1ppmを超えた時間数 (時間)	0	0	0	0	0	0	0	0	0	0	0	0	
		日平均値が0.04ppmを超えた日数 (日)	0	0	0	0	0	0	0	0	0	0	0	0	
		1時間値の最高値 (ppm)	0.033	0.026	0.031	0.028	0.017	0.020	0.024	0.027	0.044	0.030	0.036	0.036	
		日平均値の最高値 (ppm)	0.017	0.018	0.019	0.013	0.011	0.012	0.014	0.016	0.023	0.019	0.024	0.019	
豊中 千成		有効測定日数 (日)	28	30	30	31	26	26	30	30	30	28	16	30	
		測定時間 (時間)	667	732	717	744	693	660	736	720	721	703	509	727	
		月平均値 (ppm)	0.011	0.008	0.012	0.012	0.010	0.010	0.009	0.010	0.010	0.008	0.010	0.009	
		1時間値が0.1ppmを超えた時間数 (時間)	0	0	0	0	0	0	0	0	0	0	0	0	
		日平均値が0.04ppmを超えた日数 (日)	0	0	0	0	0	0	0	0	0	0	0	0	
		1時間値の最高値 (ppm)	0.041	0.037	0.050	0.032	0.027	0.034	0.032	0.035	0.050	0.037	0.041	0.036	
		日平均値の最高値 (ppm)	0.017	0.016	0.017	0.019	0.014	0.015	0.018	0.023	0.022	0.018	0.025	0.021	





二酸化硫黄 (SO<sub>2</sub> : 月間値)

市町村	測定局	項 目	昭和 61年										昭和 62年			
			4月	5月	6月	7月	8月	9月	10月	11月	12月	1月	2月	3月		
泉 大 津	泉 大 津 保 健 所	有効測定日数 (日)	29	31	30	31	31	30	31	30	31	30	31	27	31	
		測定時間 (時間)	705	736	713	737	735	711	732	708	738	736	663	738		
		月平均値 (ppm)	0.011	0.010	0.011	0.012	0.008	0.010	0.009	0.011	0.010	0.009	0.010	0.010		
		1時間値が0.1ppmを超えた時間数 (時間)	0	0	0	0	0	0	0	0	0	0	0	0	0	0
		日平均値が0.04ppmを超えた日数 (日)	0	0	0	0	0	0	0	0	0	0	0	0	0	0
		1時間値の最高値 (ppm)	0.047	0.042	0.039	0.031	0.030	0.047	0.034	0.040	0.055	0.041	0.057	0.033		
		日平均値の最高値 (ppm)	0.018	0.017	0.018	0.018	0.014	0.015	0.016	0.017	0.019	0.016	0.021	0.016		
泉 大 津	泉 大 津 市 役 所	有効測定日数 (日)	30	29	30	31	27	30	31	30	25	31	28	31		
		測定時間 (時間)	713	712	713	736	692	716	739	717	668	741	670	741		
		月平均値 (ppm)	0.012	0.013	0.014	0.012	0.010	0.013	0.011	0.014	0.012	0.010	0.013	0.012		
		1時間値が0.1ppmを超えた時間数 (時間)	0	0	0	0	0	0	0	0	0	0	0	0		
		日平均値が0.04ppmを超えた日数 (日)	0	0	0	0	0	0	0	0	0	0	0	0		
		1時間値の最高値 (ppm)	0.085	0.051	0.050	0.055	0.035	0.048	0.059	0.064	0.067	0.069	0.074	0.059		
		日平均値の最高値 (ppm)	0.024	0.023	0.025	0.021	0.019	0.019	0.022	0.025	0.025	0.020	0.031	0.019		
守 口	守 口 保 健 所	有効測定日数 (日)	30	31	30	31	31	30	23	2	31	31	28	31		
		測定時間 (時間)	715	735	714	739	738	715	559	58	739	735	666	737		
		月平均値 (ppm)	0.010	0.009	0.011	0.011	0.009	0.011	0.009	0.011	0.013	0.010	0.012	0.010		
		1時間値が0.1ppmを超えた時間数 (時間)	0	0	0	0	0	0	0	0	0	0	0	0		
		日平均値が0.04ppmを超えた日数 (日)	0	0	0	0	0	0	0	0	0	0	0	0		
		1時間値の最高値 (ppm)	0.031	0.029	0.027	0.032	0.026	0.028	0.027	0.033	0.050	0.038	0.043	0.034		
		日平均値の最高値 (ppm)	0.016	0.019	0.018	0.017	0.019	0.015	0.016	0.009	0.025	0.022	0.030	0.022		

二酸化硫黄 (SO<sub>2</sub> : 月間値)

市町村	測定局	項目	昭和61年										昭和62年		
			4月	5月	6月	7月	8月	9月	10月	11月	12月	1月	2月	3月	
守口	第1測定局(金田)	有効測定日数 (日)	26	31	30	25	31	30	30	30	31	29	26	31	
		測定時間 (時間)	643	742	718	644	743	718	736	717	741	705	634	742	
		月平均値 (ppm)	0.008	0.008	0.009	0.008	0.006	0.007	0.007	0.008	0.009	0.006	0.009	0.008	
		1時間値が0.1ppmを超えた時間数 (時間)	0	0	0	0	0	0	0	0	0	0	0	0	
		日平均値が0.04ppmを超えた日数 (日)	0	0	0	0	0	0	0	0	0	0	0	0	
		1時間値の最高値 (ppm)	0.027	0.029	0.025	0.029	0.017	0.025	0.026	0.029	0.037	0.032	0.038	0.030	
		日平均値の最高値 (ppm)	0.015	0.017	0.016	0.014	0.013	0.013	0.015	0.018	0.020	0.013	0.023	0.019	
守口	第2測定局(大日)	有効測定日数 (日)	29	31	29	29	31	28	31	30	31	30	28	27	
		測定時間 (時間)	709	742	711	726	741	684	741	718	739	735	667	691	
		月平均値 (ppm)	0.007	0.007	0.008	0.008	0.006	0.008	0.008	0.009	0.009	0.008	0.009	0.008	
		1時間値が0.1ppmを超えた時間数 (時間)	0	0	0	0	0	0	0	0	0	0	0	0	
		日平均値が0.04ppmを超えた日数 (日)	0	0	0	0	0	0	0	0	0	0	0	0	
		1時間値の最高値 (ppm)	0.024	0.021	0.021	0.019	0.020	0.028	0.024	0.030	0.038	0.041	0.036	0.028	
		日平均値の最高値 (ppm)	0.013	0.015	0.014	0.012	0.014	0.012	0.014	0.019	0.019	0.016	0.020	0.017	
枚方市役所	第1測定局	有効測定日数 (日)	30	31	25	25	28	30	30	28	31	31	28	31	
		測定時間 (時間)	713	735	617	632	662	712	730	694	736	740	666	737	
		月平均値 (ppm)	0.008	0.007	0.008	0.008	0.007	0.006	0.008	0.009	0.009	0.007	0.008	0.008	
		1時間値が0.1ppmを超えた時間数 (時間)	0	0	0	0	0	0	0	0	0	0	0	0	
		日平均値が0.04ppmを超えた日数 (日)	0	0	0	0	0	0	0	0	0	0	0	0	
		1時間値の最高値 (ppm)	0.023	0.021	0.021	0.024	0.023	0.017	0.021	0.028	0.036	0.027	0.032	0.027	
		日平均値の最高値 (ppm)	0.015	0.013	0.013	0.014	0.015	0.010	0.013	0.018	0.018	0.013	0.020	0.018	

二酸化硫黄 (SO<sub>2</sub> : 月間値)

市町村	測定局	項目	昭和61年										昭和62年			
			4月	5月	6月	7月	8月	9月	10月	11月	12月	1月	2月	3月		
枚方	王仁公園	有効測定日数 (日)	30	31	29	30	31	30	31	30	31	30	30	31	28	31
		測定時間 (時間)	713	738	710	729	734	712	735	709	735	738	664	736		
		月平均値 (ppm)	0.006	0.005	0.006	0.004	0.005	0.005	0.004	0.006	0.006	0.007	0.008	0.006		
		1時間値が0.1ppmを超えた時間数 (時間)	0	0	0	0	0	0	0	0	0	0	0	0	0	0
		日平均値が0.04ppmを超えた日数 (日)	0	0	0	0	0	0	0	0	0	0	0	0	0	0
		1時間値の最高値 (ppm)	0.020	0.017	0.016	0.010	0.022	0.016	0.016	0.019	0.027	0.024	0.032	0.020		
		日平均値の最高値 (ppm)	0.011	0.010	0.010	0.007	0.012	0.008	0.007	0.011	0.012	0.011	0.016	0.012		
枚方	北原市民センター	有効測定日数 (日)	25	31	29	30	29	30	31	29	31	31	23	31		
		測定時間 (時間)	681	740	709	721	724	712	737	699	738	738	610	737		
		月平均値 (ppm)	0.006	0.005	0.004	0.005	0.005	0.006	0.006	0.007	0.008	0.007	0.007	0.007		
		1時間値が0.1ppmを超えた時間数 (時間)	0	0	0	0	0	0	0	0	0	0	0	0	0	0
		日平均値が0.04ppmを超えた日数 (日)	0	0	0	0	0	0	0	0	0	0	0	0	0	0
		1時間値の最高値 (ppm)	0.014	0.013	0.013	0.011	0.010	0.012	0.018	0.029	0.033	0.024	0.022	0.022		
		日平均値の最高値 (ppm)	0.010	0.009	0.009	0.007	0.008	0.007	0.010	0.015	0.017	0.013	0.012	0.014		
八尾	八尾保健所	有効測定日数 (日)	30	31	30	31	31	30	31	30	30	31	28	31		
		測定時間 (時間)	714	731	714	736	737	715	738	709	727	738	665	737		
		月平均値 (ppm)	0.010	0.008	0.009	0.009	0.008	0.010	0.009	0.010	0.011	0.009	0.010	0.009		
		1時間値が0.1ppmを超えた時間数 (時間)	0	0	0	0	0	0	0	0	0	0	0	0	0	0
		日平均値が0.04ppmを超えた日数 (日)	0	0	0	0	0	0	0	0	0	0	0	0	0	0
		1時間値の最高値 (ppm)	0.027	0.024	0.025	0.029	0.021	0.025	0.025	0.037	0.042	0.040	0.042	0.039		
		日平均値の最高値 (ppm)	0.016	0.017	0.016	0.016	0.014	0.015	0.015	0.019	0.021	0.018	0.025	0.018		



二酸化硫黄 (SO<sub>2</sub> : 月間値)

市町村	測定局	項目	昭和61年										昭和62年		
			4月	5月	6月	7月	8月	9月	10月	11月	12月	1月	2月	3月	
松原	大塚学校給食センター	有効測定日数 (日)	30	28	30	31	31	27	24	30	29	28	26	31	
		測定時間 (時間)	711	687	715	740	741	670	650	719	728	700	654	741	
		月平均値 (ppm)	0.007	0.005	0.005	0.004	0.003	0.004	0.004	0.006	0.005	0.004	0.005	0.005	
		1時間値が0.1ppmを超えた時間数 (時間)	0	0	0	0	0	0	0	0	0	0	0	0	
		日平均値が0.04ppmを超えた日数 (日)	0	0	0	0	0	0	0	0	0	0	0	0	
		1時間値の最高値 (ppm)	0.032	0.021	0.016	0.013	0.012	0.012	0.014	0.022	0.024	0.025	0.022	0.023	
		日平均値の最高値 (ppm)	0.013	0.012	0.009	0.007	0.006	0.008	0.009	0.014	0.011	0.010	0.013	0.011	
大東	大東市役所	有効測定日数 (日)	29	31	30	31	28	30	30	30	31	31	28	31	
		測定時間 (時間)	703	733	706	735	690	714	730	709	738	739	665	737	
		月平均値 (ppm)	0.007	0.005	0.007	0.008	0.006	0.006	0.006	0.007	0.010	0.008	0.010	0.008	
		1時間値が0.1ppmを超えた時間数 (時間)	0	0	0	0	0	0	0	0	0	0	0	0	
		日平均値が0.04ppmを超えた日数 (日)	0	0	0	0	0	0	0	0	0	0	0	0	
		1時間値の最高値 (ppm)	0.022	0.019	0.018	0.023	0.015	0.021	0.027	0.026	0.039	0.031	0.037	0.027	
		日平均値の最高値 (ppm)	0.014	0.013	0.012	0.014	0.012	0.012	0.013	0.012	0.018	0.013	0.021	0.016	
門真	門真市役所	有効測定日数 (日)	29	31	29	31	31	30	29	29	31	31	28	30	
		測定時間 (時間)	715	744	708	744	742	720	712	711	744	741	672	737	
		月平均値 (ppm)	0.010	0.009	0.010	0.009	0.007	0.007	0.008	0.009	0.011	0.012	0.014	0.012	
		1時間値が0.1ppmを超えた時間数 (時間)	0	0	0	0	0	0	0	0	0	0	0	0	
		日平均値が0.04ppmを超えた日数 (日)	0	0	0	0	0	0	0	0	0	0	0	0	
		1時間値の最高値 (ppm)	0.029	0.026	0.029	0.029	0.018	0.026	0.049	0.043	0.044	0.045	0.054	0.037	
		日平均値の最高値 (ppm)	0.018	0.018	0.020	0.016	0.014	0.013	0.014	0.018	0.023	0.022	0.032	0.026	

二酸化硫黄 (SO<sub>2</sub> : 月間値)

市町村	測定局	項目	昭和61年										昭和62年		
			4月	5月	6月	7月	8月	9月	10月	11月	12月	1月	2月	3月	
高石中学校	高石中学校	有効測定日数 (日)	27	26	25	11	0	25	29	30	31	30	26	29	
		測定時間 (時間)	665	695	666	364	0	630	719	711	731	723	655	725	
		月平均値 (ppm)	0.008	0.006	0.006	0.006		0.006	0.006	0.008	0.007	0.005	0.007	0.007	
		1時間値が0.1ppmを超えた時間数 (時間)	0	0	0	0	0	0	0	0	0	0	0	0	
		日平均値が0.04ppmを超えた日数 (日)	0	0	0	0	0	0	0	0	0	0	0	0	
		1時間値の最高値 (ppm)	0.030	0.018	0.021	0.030		0.032	0.026	0.030	0.029	0.028	0.046	0.040	
		日平均値の最高値 (ppm)	0.015	0.009	0.010	0.010		0.009	0.012	0.016	0.014	0.016	0.017	0.016	
高石市公署監視センター	高石市公署監視センター	有効測定日数 (日)	22	24	26	19	24	26	19	30	23	26	27	18	
		測定時間 (時間)	604	662	684	570	646	675	596	715	667	683	654	627	
		月平均値 (ppm)	0.007	0.005	0.005	0.004	0.004	0.005	0.005	0.007	0.007	0.006	0.007	0.007	
		1時間値が0.1ppmを超えた時間数 (時間)	0	0	0	0	0	0	0	0	0	0	0	0	
		日平均値が0.04ppmを超えた日数 (日)	0	0	0	0	0	0	0	0	0	0	0	0	
		1時間値の最高値 (ppm)	0.029	0.031	0.025	0.017	0.017	0.046	0.021	0.026	0.025	0.039	0.034	0.035	
		日平均値の最高値 (ppm)	0.014	0.007	0.010	0.007	0.006	0.010	0.009	0.015	0.013	0.010	0.016	0.016	
高石学園	高石学園	有効測定日数 (日)	17	22	21	19	14	26	28	30	27	22	25	25	
		測定時間 (時間)	551	624	606	589	543	674	685	716	698	650	622	686	
		月平均値 (ppm)	0.007	0.005	0.006	0.006	0.004	0.005	0.005	0.008	0.006	0.005	0.007	0.007	
		1時間値が0.1ppmを超えた時間数 (時間)	0	0	0	0	0	0	0	0	0	0	0	0	
		日平均値が0.04ppmを超えた日数 (日)	0	0	0	0	0	0	0	0	0	0	0	0	
		1時間値の最高値 (ppm)	0.074	0.021	0.043	0.031	0.023	0.022	0.027	0.036	0.022	0.024	0.042	0.033	
		日平均値の最高値 (ppm)	0.015	0.008	0.011	0.011	0.007	0.008	0.011	0.016	0.013	0.014	0.014	0.017	

二酸化硫黄 (SO<sub>2</sub> : 月間値)

市町村	測定局	項目	昭和61年									昭和62年		
			4月	5月	6月	7月	8月	9月	10月	11月	12月	1月	2月	3月
高石	高陽小学校	有効測定日数 (日)	25	22	23	23	26	26	20	30	29	25	28	31
		測定時間 (時間)	645	645	635	644	678	667	565	716	715	694	662	742
		月平均値 (ppm)	0.007	0.006	0.006	0.006	0.004	0.005	0.005	0.006	0.006	0.005	0.007	0.007
		1時間値が0.1ppmを超えた時間数 (時間)	0	0	0	0	0	0	0	0	0	0	0	0
		日平均値が0.04ppmを超えた日数 (日)	0	0	0	0	0	0	0	0	0	0	0	0
		1時間値の最高値 (ppm)	0.029	0.021	0.026	0.019	0.013	0.019	0.022	0.025	0.027	0.032	0.035	0.026
		日平均値の最高値 (ppm)	0.013	0.011	0.012	0.008	0.008	0.008	0.008	0.013	0.013	0.012	0.019	0.015
高石	取石小学校	有効測定日数 (日)	23	28	28	25	28	28	31	30	31	29	27	28
		測定時間 (時間)	647	697	693	657	700	694	731	714	742	722	664	713
		月平均値 (ppm)	0.006	0.004	0.005	0.006	0.004	0.005	0.005	0.007	0.005	0.005	0.005	0.007
		1時間値が0.1ppmを超えた時間数 (時間)	0	0	0	0	0	0	0	0	0	0	0	0
		日平均値が0.04ppmを超えた日数 (日)	0	0	0	0	0	0	0	0	0	0	0	0
		1時間値の最高値 (ppm)	0.029	0.019	0.018	0.026	0.017	0.021	0.021	0.032	0.026	0.028	0.036	0.031
		日平均値の最高値 (ppm)	0.012	0.009	0.008	0.009	0.007	0.008	0.010	0.015	0.012	0.013	0.014	0.013
大阪	東大阪市西保健所	有効測定日数 (日)	30	31	30	30	31	30	30	30	31	31	28	31
		測定時間 (時間)	712	733	710	733	737	715	729	709	737	739	665	738
		月平均値 (ppm)	0.010	0.009	0.010	0.010	0.008	0.009	0.010	0.011	0.011	0.009	0.010	0.009
		1時間値が0.1ppmを超えた時間数 (時間)	0	0	0	0	0	0	0	0	0	0	0	0
		日平均値が0.04ppmを超えた日数 (日)	0	0	0	0	0	0	0	0	0	0	0	0
		1時間値の最高値 (ppm)	0.027	0.031	0.028	0.029	0.023	0.024	0.030	0.033	0.052	0.035	0.038	0.031
		日平均値の最高値 (ppm)	0.017	0.019	0.019	0.018	0.016	0.013	0.018	0.020	0.024	0.017	0.026	0.019





二酸化硫黄 (SO<sub>2</sub> : 月間値)

市町村	測定局	項目	昭和61年										昭和62年		
			4月	5月	6月	7月	8月	9月	10月	11月	12月	1月	2月	3月	
貝塚市消防署	貝塚市消防署	有効測定日数 (日)	30	31	28	30	31	26	31	30	31	31	28	31	
		測定時間 (時間)	711	734	691	725	736	641	734	709	735	737	663	738	
		月平均値 (ppm)	0.009	0.007	0.008	0.008	0.007	0.008	0.008	0.009	0.010	0.008	0.009	0.009	
		1時間値が0.1ppmを超えた時間数 (時間)	0	0	0	0	0	0	0	0	0	0	0	0	
		日平均値が0.04ppmを超えた日数 (日)	0	0	0	0	0	0	0	0	0	0	0	0	
		1時間値の最高値 (ppm)	0.032	0.021	0.019	0.040	0.022	0.053	0.090	0.052	0.058	0.057	0.039	0.044	
		日平均値の最高値 (ppm)	0.015	0.010	0.011	0.013	0.012	0.014	0.019	0.016	0.019	0.020	0.023	0.017	
茨木市役所	茨木市役所	有効測定日数 (日)	30	31	30	31	25	30	31	30	31	31	26	31	
		測定時間 (時間)	711	737	715	738	617	715	736	705	737	739	639	738	
		月平均値 (ppm)	0.008	0.007	0.009	0.008	0.007	0.009	0.008	0.010	0.010	0.008	0.009	0.009	
		1時間値が0.1ppmを超えた時間数 (時間)	0	0	0	0	0	0	0	0	0	0	0	0	
		日平均値が0.04ppmを超えた日数 (日)	0	0	0	0	0	0	0	0	0	0	0	0	
		1時間値の最高値 (ppm)	0.024	0.021	0.024	0.023	0.018	0.021	0.021	0.038	0.040	0.036	0.037	0.028	
		日平均値の最高値 (ppm)	0.014	0.015	0.015	0.015	0.013	0.012	0.014	0.018	0.020	0.017	0.024	0.018	
泉佐野保健所	泉佐野保健所	有効測定日数 (日)	30	29	28	31	31	29	30	29	27	30	28	31	
		測定時間 (時間)	714	713	685	733	737	682	729	701	659	726	665	737	
		月平均値 (ppm)	0.008	0.008	0.008	0.006	0.010	0.007	0.006	0.010	0.009	0.007	0.008	0.009	
		1時間値が0.1ppmを超えた時間数 (時間)	0	0	0	0	0	0	0	0	0	0	0	0	
		日平均値が0.04ppmを超えた日数 (日)	0	0	0	0	0	0	0	0	0	0	0	0	
		1時間値の最高値 (ppm)	0.028	0.023	0.023	0.027	0.027	0.022	0.031	0.037	0.028	0.039	0.038	0.034	
		日平均値の最高値 (ppm)	0.013	0.011	0.014	0.010	0.015	0.014	0.013	0.017	0.013	0.013	0.020	0.015	



二酸化硫黄 (SO<sub>2</sub> : 月間値)

市町村	測定局	項目	昭和61年										昭和62年		
			4月	5月	6月	7月	8月	9月	10月	11月	12月	1月	2月	3月	
和泉市	幸小学校	有効測定日数 (日)	28	27	21	26	28	29	27	26	29	30	27	31	
		測定時間 (時間)	681	689	560	672	709	683	677	676	722	732	658	733	
		月平均値 (ppm)	0.008	0.008	0.007	0.006	0.005	0.006	0.005	0.006	0.006	0.005	0.006	0.006	
		1時間値が0.1ppmを超えた時間数 (時間)	0	0	0	0	0	0	0	0	0	0	0	0	
		日平均値が0.04ppmを超えた日数 (日)	0	0	0	0	0	0	0	0	0	0	0	0	
		1時間値の最高値 (ppm)	0.033	0.026	0.026	0.022	0.018	0.017	0.016	0.022	0.025	0.023	0.036	0.020	
		日平均値の最高値 (ppm)	0.014	0.015	0.014	0.010	0.008	0.009	0.009	0.012	0.011	0.010	0.014	0.011	
柏原市	府立修徳学院	有効測定日数 (日)	30	27	26	28	24	25	24	29	31	31	28	31	
		測定時間 (時間)	710	688	657	707	635	623	633	705	736	739	665	735	
		月平均値 (ppm)	0.006	0.004	0.005	0.004	0.004	0.004	0.004	0.007	0.007	0.007	0.008	0.008	
		1時間値が0.1ppmを超えた時間数 (時間)	0	0	0	0	0	0	0	0	0	0	0	0	
		日平均値が0.04ppmを超えた日数 (日)	0	0	0	0	0	0	0	0	0	0	0	0	
		1時間値の最高値 (ppm)	0.021	0.018	0.016	0.017	0.013	0.017	0.014	0.030	0.033	0.028	0.028	0.032	
		日平均値の最高値 (ppm)	0.010	0.010	0.009	0.007	0.010	0.007	0.009	0.015	0.014	0.011	0.016	0.014	
柏原市	市役所	有効測定日数 (日)	30	31	30	30	31	30	31	29	30	31	26	29	
		測定時間 (時間)	715	741	714	734	741	714	736	712	732	739	640	691	
		月平均値 (ppm)	0.007	0.005	0.006	0.008	0.011	0.010	0.008	0.008	0.009	0.008	0.009	0.008	
		1時間値が0.1ppmを超えた時間数 (時間)	0	0	0	0	0	0	0	0	0	0	0	0	
		日平均値が0.04ppmを超えた日数 (日)	0	0	0	0	0	0	0	0	0	0	0	0	
		1時間値の最高値 (ppm)	0.025	0.021	0.018	0.033	0.022	0.024	0.019	0.022	0.028	0.026	0.030	0.024	
		日平均値の最高値 (ppm)	0.012	0.011	0.013	0.021	0.017	0.014	0.010	0.013	0.015	0.015	0.017	0.014	

二酸化硫黄 (SO<sub>2</sub> : 月間値)

市町村	測定局	項目	昭和61年										昭和62年		
			4月	5月	6月	7月	8月	9月	10月	11月	12月	1月	2月	3月	
井	明東小学校	有効測定日数 (日)	29	30	29	31	8	29	28	30	29	28	28	29	
		測定時間 (時間)	702	728	714	743	202	705	695	717	721	705	671	706	
		月平均値 (ppm)	0.010	0.009	0.011	0.010	0.006	0.008	0.007	0.008	0.007	0.006	0.009	0.008	
		1時間値が0.1ppmを超えた時間数 (時間)	0	0	0	0	0	0	0	0	0	0	0	0	
		日平均値が0.04ppmを超えた日数 (日)	0	0	0	0	0	0	0	0	0	0	0	0	
		1時間値の最高値 (ppm)	0.025	0.067	0.047	0.044	0.024	0.033	0.033	0.041	0.049	0.028	0.050	0.033	
		日平均値の最高値 (ppm)	0.016	0.018	0.019	0.021	0.012	0.012	0.014	0.022	0.016	0.013	0.025	0.016	
島本町	本役場	有効測定日数 (日)	27	29	30	28	31	30	31	30	31	29	23	31	
		測定時間 (時間)	664	726	709	699	735	708	732	709	735	723	598	734	
		月平均値 (ppm)	0.008	0.006	0.007	0.007	0.007	0.007	0.008	0.011	0.011	0.008	0.008	0.008	
		1時間値が0.1ppmを超えた時間数 (時間)	0	0	0	0	0	0	0	0	0	0	0	0	
		日平均値が0.04ppmを超えた日数 (日)	0	0	0	0	0	0	0	0	0	0	0	0	
		1時間値の最高値 (ppm)	0.046	0.039	0.029	0.030	0.030	0.044	0.045	0.072	0.071	0.052	0.059	0.069	
		日平均値の最高値 (ppm)	0.014	0.013	0.014	0.011	0.013	0.011	0.016	0.019	0.021	0.018	0.021	0.019	
熊取町	町役場	有効測定日数 (日)	9	24	30	31	31	28	31	22	29	31	25	22	
		測定時間 (時間)	252	618	719	744	744	697	744	595	717	743	620	569	
		月平均値 (ppm)	0.011	0.009	0.012	0.011	0.010	0.011	0.009	0.010	0.008	0.006	0.008	0.009	
		1時間値が0.1ppmを超えた時間数 (時間)	0	0	0	0	0	0	0	0	0	0	0	0	
		日平均値が0.04ppmを超えた日数 (日)	0	0	0	0	0	0	0	0	0	0	0	0	
		1時間値の最高値 (ppm)	0.029	0.025	0.032	0.022	0.023	0.071	0.029	0.039	0.039	0.037	0.042	0.023	
		日平均値の最高値 (ppm)	0.014	0.013	0.019	0.015	0.014	0.016	0.014	0.017	0.018	0.011	0.018	0.013	

二酸化硫黄 (SO<sub>2</sub> : 月間値)

市町村	測定局	項目	昭和61年										昭和62年		
			4月	5月	6月	7月	8月	9月	10月	11月	12月	1月	2月	3月	
堺 町	役場	有効測定日数 (日)	30	29	29	26	31	23	31	30	31	31	28	31	
		測定時間 (時間)	715	723	708	645	740	570	740	718	739	740	667	740	
		月平均値 (ppm)	0.006	0.004	0.005	0.005	0.004	0.005	0.005	0.006	0.006	0.005	0.006	0.006	
		1時間値が0.1ppmを超えた時間数 (時間)	0	0	0	0	0	0	0	0	0	0	0	0	
		日平均値が0.04ppmを超えた日数 (日)	0	0	0	0	0	0	0	0	0	0	0	0	
		1時間値の最高値 (ppm)	0.027	0.020	0.024	0.029	0.014	0.018	0.018	0.025	0.020	0.030	0.024	0.026	
		日平均値の最高値 (ppm)	0.008	0.009	0.009	0.009	0.007	0.009	0.009	0.010	0.009	0.008	0.011	0.010	
堺 子 町	孝子	有効測定日数 (日)	30	31	29	31	31	26	27	30	31	31	25	31	
		測定時間 (時間)	710	733	703	735	733	639	666	709	734	735	635	739	
		月平均値 (ppm)	0.005	0.003	0.003	0.003	0.002	0.003	0.003	0.003	0.003	0.003	0.004	0.004	
		1時間値が0.1ppmを超えた時間数 (時間)	0	0	0	0	0	0	0	0	0	0	0	0	
		日平均値が0.04ppmを超えた日数 (日)	0	0	0	0	0	0	0	0	0	0	0	0	
		1時間値の最高値 (ppm)	0.022	0.020	0.024	0.017	0.012	0.012	0.015	0.013	0.018	0.034	0.021	0.018	
		日平均値の最高値 (ppm)	0.008	0.009	0.007	0.006	0.004	0.005	0.005	0.006	0.005	0.007	0.009	0.007	
淡 輪 町	淡輪	有効測定日数 (日)	30	31	29	31	31	23	31	29	31	30	28	31	
		測定時間 (時間)	715	741	708	735	736	570	740	704	738	724	664	740	
		月平均値 (ppm)	0.005	0.004	0.005	0.004	0.003	0.004	0.003	0.004	0.004	0.003	0.005	0.005	
		1時間値が0.1ppmを超えた時間数 (時間)	0	0	0	0	0	0	0	0	0	0	0	0	
		日平均値が0.04ppmを超えた日数 (日)	0	0	0	0	0	0	0	0	0	0	0	0	
		1時間値の最高値 (ppm)	0.019	0.023	0.025	0.022	0.012	0.013	0.012	0.021	0.015	0.020	0.057	0.024	
		日平均値の最高値 (ppm)	0.008	0.009	0.009	0.008	0.005	0.007	0.006	0.008	0.008	0.006	0.015	0.009	



二酸化硫黄 (SO<sub>2</sub> : 月間値)

市町村	測定局	項目	昭和61年										昭和62年		
			4月	5月	6月	7月	8月	9月	10月	11月	12月	1月	2月	3月	
時 東 郷 町		有効測定日数 (日)	30	31	30	31	31	23	28	27	31	29	27	31	
		測定時間 (時間)	715	730	703	733	735	557	685	672	732	696	652	738	
		月平均値 (ppm)	0.005	0.003	0.003	0.003	0.002	0.002	0.002	0.003	0.003	0.002	0.003	0.004	
		1時間値が0.1ppmを超えた時間数 (時間)	0	0	0	0	0	0	0	0	0	0	0	0	
		日平均値が0.04ppmを超えた日数 (日)	0	0	0	0	0	0	0	0	0	0	0	0	
		1時間値の最高値 (ppm)	0.018	0.021	0.012	0.014	0.013	0.011	0.015	0.020	0.015	0.026	0.019	0.018	
		日平均値の最高値 (ppm)	0.008	0.009	0.005	0.006	0.005	0.006	0.004	0.005	0.004	0.006	0.011	0.006	
時 西 郷 町		有効測定日数 (日)	30	31	29	30	26	23	30	30	31	31	28	30	
		測定時間 (時間)	716	735	696	727	649	568	726	713	740	739	666	728	
		月平均値 (ppm)	0.004	0.003	0.002	0.002	0.002	0.002	0.002	0.002	0.002	0.002	0.003	0.003	
		1時間値が0.1ppmを超えた時間数 (時間)	0	0	0	0	0	0	0	0	0	0	0	0	
		日平均値が0.04ppmを超えた日数 (日)	0	0	0	0	0	0	0	0	0	0	0	0	
		1時間値の最高値 (ppm)	0.015	0.019	0.014	0.014	0.010	0.013	0.021	0.014	0.014	0.016	0.014	0.016	
		日平均値の最高値 (ppm)	0.006	0.006	0.006	0.006	0.004	0.004	0.004	0.005	0.004	0.004	0.006	0.006	
大 坂 市	淀屋橋	有効測定日数 (日)	27	28	29	30	27	29	31	30	31	31	28	31	
		測定時間 (時間)	686	697	706	712	684	692	733	709	724	739	666	738	
		月平均値 (ppm)	0.011	0.008	0.011	0.011	0.009	0.010	0.012	0.013	0.014	0.011	0.014	0.012	
		1時間値が0.1ppmを超えた時間数 (時間)	0	0	0	0	0	0	0	0	0	0	0	0	
		日平均値が0.04ppmを超えた日数 (日)	0	0	0	0	0	0	0	0	0	0	0	0	
		1時間値の最高値 (ppm)	0.040	0.028	0.030	0.028	0.027	0.027	0.043	0.040	0.050	0.046	0.048	0.036	
		日平均値の最高値 (ppm)	0.019	0.013	0.018	0.017	0.015	0.014	0.020	0.023	0.026	0.021	0.030	0.021	





二酸化硫黄 (SO<sub>2</sub> : 月間値)

市町村	測定局	項目	昭和61年										昭和62年		
			4月	5月	6月	7月	8月	9月	10月	11月	12月	1月	2月	3月	
豊中 市中役所	豊中	有効測定日数 (日)	22	31	27	29	31	30	31	30	30	29	28	31	
		測定時間 (時間)	550	733	662	708	735	714	737	703	734	724	661	735	
		月平均値 (ppm)	0.008	0.007	0.008	0.008	0.007	0.008	0.007	0.008	0.008	0.006	0.007	0.007	
		1時間値が0.1ppmを超えた時間数 (時間)	0	0	0	0	0	0	0	0	0	0	0	0	
		日平均値が0.04ppmを超えた日数 (日)	0	0	0	0	0	0	0	0	0	0	0	0	
		1時間値の最高値 (ppm)	0.033	0.029	0.020	0.023	0.021	0.024	0.025	0.028	0.034	0.029	0.036	0.025	
		日平均値の最高値 (ppm)	0.014	0.015	0.014	0.013	0.013	0.012	0.013	0.015	0.016	0.014	0.016	0.015	
豊中 千里	千里	有効測定日数 (日)	30	31	27	31	26	29	31	30	31	31	28	31	
		測定時間 (時間)	718	744	683	743	671	695	742	720	743	743	672	740	
		月平均値 (ppm)	0.009	0.008	0.011	0.010	0.008	0.009	0.009	0.010	0.009	0.006	0.007	0.007	
		1時間値が0.1ppmを超えた時間数 (時間)	0	0	0	0	0	0	0	0	0	0	0	0	
		日平均値が0.04ppmを超えた日数 (日)	0	0	0	0	0	0	0	0	0	0	0	0	
		1時間値の最高値 (ppm)	0.033	0.029	0.028	0.028	0.024	0.027	0.032	0.034	0.039	0.033	0.036	0.030	
		日平均値の最高値 (ppm)	0.016	0.016	0.019	0.014	0.017	0.014	0.015	0.018	0.020	0.017	0.019	0.017	
吹田 吹田	吹田	有効測定日数 (日)	30	31	30	31	29	29	31	29	31	31	28	31	
		測定時間 (時間)	719	739	715	742	711	700	740	708	742	742	670	740	
		月平均値 (ppm)	0.011	0.009	0.011	0.012	0.009	0.010	0.011	0.015	0.015	0.011	0.013	0.012	
		1時間値が0.1ppmを超えた時間数 (時間)	0	0	0	0	0	0	0	0	0	0	0	0	
		日平均値が0.04ppmを超えた日数 (日)	0	0	0	0	0	0	0	0	0	0	0	0	
		1時間値の最高値 (ppm)	0.036	0.030	0.032	0.038	0.028	0.035	0.037	0.050	0.059	0.050	0.048	0.052	
		日平均値の最高値 (ppm)	0.017	0.019	0.019	0.020	0.017	0.015	0.019	0.029	0.030	0.022	0.026	0.022	



二酸化硫黄 (SO<sub>2</sub> : 月間値)

市町村	測定局	項目	昭和61年										昭和62年		
			4月	5月	6月	7月	8月	9月	10月	11月	12月	1月	2月	3月	
岸和田市民センター1	岸和田	有効測定日数 (日)	30	24	27	30	29	27	30	29	31	31	28	31	
		測定時間 (時間)	705	665	684	730	718	687	729	702	735	739	660	737	
		月平均値 (ppm)	0.009	0.008	0.010	0.009	0.008	0.010	0.009	0.011	0.010	0.008	0.010	0.010	
		1時間値が0.1ppmを超えた時間数 (時間)	0	0	0	0	0	0	0	0	0	0	0	0	
		日平均値が0.04ppmを超えた日数 (日)	0	0	0	0	0	0	0	0	0	0	0	0	
		1時間値の最高値 (ppm)	0.036	0.026	0.027	0.024	0.035	0.036	0.032	0.038	0.036	0.034	0.044	0.031	
		日平均値の最高値 (ppm)	0.016	0.012	0.017	0.014	0.014	0.015	0.015	0.019	0.019	0.017	0.023	0.018	
岸和田市役所	岸和田	有効測定日数 (日)	30	31	23	31	31	30	31	29	31	31	25	26	
		測定時間 (時間)	717	740	616	742	742	717	735	713	741	741	633	700	
		月平均値 (ppm)	0.006	0.006	0.009	0.006	0.006	0.007	0.006	0.007	0.007	0.004	0.005	0.008	
		1時間値が0.1ppmを超えた時間数 (時間)	0	0	0	0	0	0	0	0	0	0	0	0	
		日平均値が0.04ppmを超えた日数 (日)	0	0	0	0	0	0	0	0	0	0	0	0	
		1時間値の最高値 (ppm)	0.028	0.021	0.025	0.028	0.020	0.023	0.023	0.027	0.025	0.026	0.033	0.030	
		日平均値の最高値 (ppm)	0.012	0.012	0.018	0.012	0.011	0.011	0.011	0.011	0.012	0.009	0.013	0.015	
高槻市役所	高槻	有効測定日数 (日)	30	31	30	31	31	30	31	24	28	30	28	31	
		測定時間 (時間)	714	736	713	733	735	713	738	599	694	723	665	736	
		月平均値 (ppm)	0.014	0.012	0.016	0.014	0.013	0.014	0.016	0.016	0.016	0.012	0.013	0.013	
		1時間値が0.1ppmを超えた時間数 (時間)	0	0	0	0	0	0	0	0	0	0	0	0	
		日平均値が0.04ppmを超えた日数 (日)	0	0	0	0	0	0	0	0	0	0	0	0	
		1時間値の最高値 (ppm)	0.050	0.051	0.051	0.041	0.046	0.046	0.062	0.072	0.072	0.059	0.061	0.057	
		日平均値の最高値 (ppm)	0.022	0.020	0.028	0.021	0.023	0.021	0.028	0.035	0.032	0.026	0.031	0.028	



二酸化硫黄 (SO<sub>2</sub> : 月間値)

市町村	測定所	項目	昭和61年										昭和62年		
			4月	5月	6月	7月	8月	9月	10月	11月	12月	1月	2月	3月	
泉南	泉南市役所	有効測定日数 (日)	30	28	28	25	29	27	31	30	31	31	27	31	
		測定時間 (時間)	714	714	681	678	714	678	735	708	736	739	663	737	
		月平均値 (ppm)	0.008	0.007	0.008	0.005	0.004	0.006	0.007	0.009	0.007	0.006	0.007	0.008	
		1時間値が0.1ppmを超えた時間数 (時間)	0	0	0	0	0	0	0	0	0	0	0	0	
		日平均値が0.04ppmを超えた日数 (日)	0	0	0	0	0	0	0	0	0	0	0	0	
		1時間値の最高値 (ppm)	0.029	0.025	0.021	0.021	0.012	0.015	0.022	0.032	0.026	0.029	0.032	0.022	
		日平均値の最高値 (ppm)	0.015	0.010	0.013	0.010	0.007	0.010	0.011	0.017	0.013	0.012	0.020	0.014	



一酸化窒素 (NO : 月間値)

市町村	測定局	項目	昭和61年												昭和62年		
			4月	5月	6月	7月	8月	9月	10月	11月	12月	1月	2月	3月			
大阪府	平屋小学校	有効測定日数 (日)	30	31	30	31	31	30	31	30	31	30	31	30	28	28	
		測定時間 (時間)	716	738	716	732	739	715	736	715	740	734	668	710			
		月平均値 (ppm)	0.021	0.010	0.012	0.016	0.010	0.011	0.025	0.042	0.063	0.029	0.034	0.026			
		1時間値の最高値 (ppm)	0.184	0.194	0.156	0.125	0.089	0.094	0.177	0.264	0.510	0.495	0.352	0.231			
		日平均値の最高値 (ppm)	0.072	0.049	0.042	0.051	0.041	0.036	0.087	0.120	0.172	0.100	0.142	0.088			
大阪府	淀中学校	有効測定日数 (日)	30	31	30	31	31	30	31	30	31	30	31	31	28	31	
		測定時間 (時間)	709	739	715	739	740	716	734	710	740	737	668	739			
		月平均値 (ppm)	0.019	0.010	0.011	0.015	0.008	0.009	0.021	0.036	0.060	0.029	0.030	0.022			
		1時間値の最高値 (ppm)	0.170	0.137	0.103	0.127	0.063	0.095	0.149	0.261	0.471	0.294	0.337	0.241			
		日平均値の最高値 (ppm)	0.057	0.034	0.037	0.047	0.022	0.031	0.068	0.087	0.170	0.095	0.111	0.092			
大阪府	淀川区役所	有効測定日数 (日)	30	31	30	31	31	30	31	30	31	30	31	31	26	31	
		測定時間 (時間)	714	739	711	739	737	714	736	716	738	740	657	736			
		月平均値 (ppm)	0.026	0.017	0.018	0.025	0.015	0.017	0.031	0.051	0.079	0.043	0.045	0.033			
		1時間値の最高値 (ppm)	0.188	0.163	0.121	0.117	0.077	0.106	0.205	0.250	0.476	0.378	0.404	0.299			
		日平均値の最高値 (ppm)	0.072	0.049	0.051	0.058	0.030	0.046	0.079	0.093	0.204	0.130	0.103	0.113			





一酸化窒素 (NO : 月間値)

市町村	測定局	項 目	昭和 61年										昭和 62年		
			4月	5月	6月	7月	8月	9月	10月	11月	12月	1月	2月	3月	
大 阪	南 塚 中 学 校	有効測定日数 (日)	30	31	30	30	31	26	31	30	31	27	15	31	
		測定時間 (時間)	712	738	715	734	739	642	739	716	740	657	387	736	
		月平均値 (ppm)	0.041	0.012	0.014	0.018	0.011	0.014	0.029	0.051	0.071	0.028	0.025	0.030	
		1時間値の最高値 (ppm)	0.221	0.184	0.132	0.113	0.091	0.107	0.163	0.237	0.552	0.262	0.238	0.278	
		日平均値の最高値 (ppm)	0.143	0.051	0.038	0.044	0.032	0.040	0.095	0.111	0.184	0.130	0.062	0.090	
大 阪	摂 陽 中 学 校	有効測定日数 (日)	30	31	30	31	31	30	31	30	31	31	28	31	
		測定時間 (時間)	713	738	716	733	740	716	735	716	739	740	662	740	
		月平均値 (ppm)	0.017	0.011	0.014	0.015	0.011	0.013	0.029	0.052	0.072	0.034	0.037	0.027	
		1時間値の最高値 (ppm)	0.149	0.144	0.100	0.096	0.077	0.127	0.158	0.229	0.469	0.350	0.382	0.265	
		日平均値の最高値 (ppm)	0.050	0.052	0.033	0.050	0.031	0.046	0.082	0.101	0.202	0.113	0.127	0.093	
大 阪	今 宮 中 学 校	有効測定日数 (日)	30	31	30	22	31	30	31	30	31	31	26	31	
		測定時間 (時間)	711	738	710	649	734	716	735	715	740	740	646	740	
		月平均値 (ppm)	0.025	0.015	0.014	0.022	0.013	0.012	0.032	0.050	0.083	0.039	0.044	0.031	
		1時間値の最高値 (ppm)	0.229	0.140	0.166	0.162	0.096	0.126	0.184	0.203	0.515	0.371	0.432	0.239	
		日平均値の最高値 (ppm)	0.067	0.058	0.042	0.058	0.043	0.044	0.080	0.114	0.229	0.111	0.149	0.083	



一酸化窒素 (NO : 月間値)

市町村	測定局	項目	昭和61年										昭和62年		
			4月	5月	6月	7月	8月	9月	10月	11月	12月	1月	2月	3月	
堺市	浜寺	有効測定日数 (日)	30	31	30	31	31	30	31	29	31	31	28	31	
		測定時間 (時間)	719	742	719	742	742	718	738	713	742	743	671	743	
		月平均値 (ppm)	0.016	0.009	0.010	0.014	0.008	0.009	0.010	0.029	0.043	0.022	0.025	0.019	
		1時間値の最高値 (ppm)	0.133	0.112	0.115	0.102	0.083	0.078	0.129	0.205	0.341	0.213	0.298	0.171	
		日平均値の最高値 (ppm)	0.035	0.032	0.026	0.041	0.021	0.029	0.049	0.066	0.100	0.069	0.104	0.053	
堺市	金岡	有効測定日数 (日)	30	30	28	31	31	29	31	28	31	31	28	31	
		測定時間 (時間)	717	728	691	738	743	711	738	686	743	743	671	742	
		月平均値 (ppm)	0.014	0.006	0.007	0.011	0.006	0.007	0.014	0.024	0.038	0.019	0.024	0.016	
		1時間値の最高値 (ppm)	0.141	0.102	0.078	0.096	0.084	0.081	0.157	0.177	0.373	0.308	0.230	0.166	
		日平均値の最高値 (ppm)	0.029	0.025	0.020	0.034	0.019	0.024	0.049	0.071	0.109	0.067	0.091	0.051	
堺市	三宮	有効測定日数 (日)	30	31	30	31	31	30	31	29	31	31	28	31	
		測定時間 (時間)	717	739	719	741	741	717	743	714	743	741	669	734	
		月平均値 (ppm)	0.017	0.009	0.010	0.014	0.008	0.008	0.018	0.033	0.054	0.026	0.025	0.022	
		1時間値の最高値 (ppm)	0.136	0.115	0.098	0.103	0.077	0.069	0.123	0.200	0.418	0.344	0.256	0.208	
		日平均値の最高値 (ppm)	0.045	0.031	0.030	0.039	0.020	0.024	0.058	0.077	0.133	0.099	0.091	0.063	



一酸化窒素 (NO : 月間値)

市町村	測定局	項目	昭和61年										昭和62年		
			4月	5月	6月	7月	8月	9月	10月	11月	12月	1月	2月	3月	
吹田	吹田保健所	有効測定日数 (日)	23	30	30	31	31	30	31	30	31	29	26	31	
		測定時間 (時間)	567	730	700	735	738	714	728	708	736	702	625	735	
		月平均値 (ppm)	0.015	0.010	0.010	0.013	0.008	0.009	0.024	0.038	0.061	0.035	0.040	0.023	
		1時間値の最高値 (ppm)	0.176	0.187	0.102	0.112	0.063	0.153	0.154	0.314	0.558	0.385	0.447	0.306	
		日平均値の最高値 (ppm)	0.039	0.034	0.038	0.040	0.019	0.029	0.065	0.071	0.218	0.157	0.152	0.085	
吹田	吹田市西消防署	有効測定日数 (日)	30	31	30	31	31	30	31	20	19	31	28	31	
		測定時間 (時間)	715	742	718	739	742	716	738	489	463	742	667	742	
		月平均値 (ppm)	0.014	0.010	0.010	0.013	0.007	0.009	0.021	0.044	0.077	0.041	0.044	0.027	
		1時間値の最高値 (ppm)	0.111	0.198	0.110	0.082	0.039	0.121	0.144	0.267	0.550	0.347	0.451	0.315	
		日平均値の最高値 (ppm)	0.046	0.047	0.041	0.041	0.019	0.024	0.070	0.073	0.270	0.168	0.166	0.102	
吹田	吹田市北消防署	有効測定日数 (日)	30	31	30	31	29	30	31	25	31	28	28	29	
		測定時間 (時間)	717	741	718	740	716	718	733	610	736	692	668	717	
		月平均値 (ppm)	0.013	0.008	0.011	0.014	0.007	0.010	0.020	0.041	0.061	0.033	0.031	0.021	
		1時間値の最高値 (ppm)	0.121	0.091	0.099	0.122	0.048	0.119	0.173	0.279	0.545	0.290	0.427	0.240	
		日平均値の最高値 (ppm)	0.034	0.028	0.038	0.040	0.018	0.029	0.070	0.120	0.195	0.116	0.111	0.074	



一酸化窒素 (NO : 月間値)

市町村	測定局	項目	昭和61年										昭和62年		
			4月	5月	6月	7月	8月	9月	10月	11月	12月	1月	2月	3月	
守口	第1測定局 (金田)	有効測定日数 (日)	30	30	30	31	31	26	31	30	25	31	28	30	
		測定時間 (時間)	714	733	717	740	741	641	741	716	632	740	669	735	
		月平均値 (ppm)	0.019	0.013	0.012	0.017	0.009	0.013	0.028	0.052	0.071	0.035	0.038	0.023	
		1時間値の最高値 (ppm)	0.138	0.135	0.089	0.092	0.080	0.124	0.189	0.325	0.500	0.414	0.470	0.202	
		日平均値の最高値 (ppm)	0.049	0.045	0.038	0.049	0.019	0.032	0.066	0.117	0.200	0.125	0.144	0.082	
守口	第2測定局 (大日)	有効測定日数 (日)	26	30	30	31	31	22	28	30	30	31	28	30	
		測定時間 (時間)	633	735	717	741	740	543	660	718	730	742	668	733	
		月平均値 (ppm)	0.018	0.013	0.012	0.018	0.009	0.011	0.030	0.052	0.080	0.046	0.046	0.029	
		1時間値の最高値 (ppm)	0.136	0.130	0.103	0.107	0.052	0.094	0.161	0.321	0.478	0.344	0.416	0.242	
		日平均値の最高値 (ppm)	0.050	0.037	0.042	0.054	0.019	0.031	0.079	0.109	0.235	0.130	0.146	0.099	
枚方市役所	有効測定日数 (日)	有効測定日数 (日)	28	30	30	23	31	30	28	29	31	31	27	25	
		測定時間 (時間)	682	716	711	566	738	710	686	696	737	736	654	648	
		月平均値 (ppm)	0.010	0.008	0.008	0.011	0.006	0.007	0.017	0.034	0.051	0.030	0.030	0.020	
		1時間値の最高値 (ppm)	0.075	0.113	0.066	0.069	0.031	0.084	0.125	0.251	0.314	0.248	0.299	0.238	
		日平均値の最高値 (ppm)	0.025	0.026	0.028	0.031	0.011	0.030	0.047	0.080	0.150	0.129	0.103	0.061	





一酸化窒素 (NO : 月間値)

市町村	測定局	項目	昭和61年										昭和62年		
			4月	5月	6月	7月	8月	9月	10月	11月	12月	1月	2月	3月	
八尾	志紀公園	有効測定日数 (日)	30	31	26	31	31	30	28	28	31	31	27	31	
		測定時間 (時間)	716	738	654	736	739	713	677	690	736	735	657	728	
		月平均値 (ppm)	0.014	0.006	0.006	0.008	0.005	0.005	0.015	0.034	0.051	0.022	0.022	0.014	
		1時間値の最高値 (ppm)	0.122	0.064	0.050	0.058	0.058	0.050	0.125	0.213	0.345	0.243	0.210	0.179	
		日平均値の最高値 (ppm)	0.037	0.021	0.017	0.021	0.014	0.019	0.047	0.080	0.139	0.094	0.061	0.051	
狭原川	狭原川市役所	有効測定日数 (日)	30	30	30	31	31	30	31	30	31	31	28	31	
		測定時間 (時間)	712	728	712	734	739	713	733	710	737	736	664	737	
		月平均値 (ppm)	0.013	0.009	0.008	0.011	0.007	0.008	0.022	0.040	0.061	0.032	0.033	0.019	
		1時間値の最高値 (ppm)	0.100	0.124	0.049	0.069	0.041	0.088	0.216	0.279	0.452	0.331	0.393	0.267	
		日平均値の最高値 (ppm)	0.027	0.031	0.023	0.033	0.013	0.027	0.061	0.083	0.165	0.125	0.126	0.062	
成田原川	成田原川	有効測定日数 (日)	0	0	0	0	0	0	0	30	31	31	28	31	
		測定時間 (時間)	0	0	0	0	0	0	0	717	741	739	666	741	
		月平均値 (ppm)								0.025	0.038	0.020	0.024	0.013	
		1時間値の最高値 (ppm)								0.236	0.300	0.191	0.444	0.147	
		日平均値の最高値 (ppm)								0.057	0.139	0.082	0.070	0.044	



一酸化窒素 (NO : 月間値)

市町村	測定局	項目	昭和61年										昭和62年		
			4月	5月	6月	7月	8月	9月	10月	11月	12月	1月	2月	3月	
高石中学校	高石	有効測定日数 (日)	30	31	30	20	0	25	27	24	31	31	26	22	
		測定時間 (時間)	710	731	706	472	0	624	651	583	733	735	642	546	
		月平均値 (ppm)	0.015	0.007	0.008	0.013		0.008	0.016	0.030	0.037	0.018	0.021	0.016	
		1時間値の最高値 (ppm)	0.142	0.097	0.102	0.132		0.079	0.161	0.153	0.196	0.170	0.210	0.187	
		日平均値の最高値 (ppm)	0.029	0.029	0.023	0.037		0.023	0.054	0.060	0.094	0.059	0.071	0.053	
高石市公害監視センター	高石	有効測定日数 (日)	30	31	29	31	31	30	31	30	30	31	28	31	
		測定時間 (時間)	711	736	711	736	740	713	732	713	732	738	666	736	
		月平均値 (ppm)	0.016	0.008	0.008	0.011	0.006	0.009	0.017	0.030	0.040	0.018	0.022	0.019	
		1時間値の最高値 (ppm)	0.115	0.099	0.106	0.107	0.075	0.081	0.158	0.208	0.261	0.197	0.216	0.176	
		日平均値の最高値 (ppm)	0.035	0.027	0.027	0.037	0.020	0.035	0.058	0.072	0.100	0.071	0.086	0.065	
高石学園	羽衣学園	有効測定日数 (日)	22	31	30	31	31	30	31	30	30	31	28	31	
		測定時間 (時間)	543	735	712	739	740	711	735	714	730	739	666	735	
		月平均値 (ppm)	0.011	0.006	0.007	0.009	0.005	0.006	0.015	0.024	0.031	0.017	0.020	0.015	
		1時間値の最高値 (ppm)	0.107	0.075	0.087	0.103	0.080	0.069	0.145	0.154	0.207	0.228	0.220	0.198	
		日平均値の最高値 (ppm)	0.028	0.026	0.023	0.038	0.020	0.022	0.050	0.061	0.082	0.067	0.082	0.049	



一酸化窒素 (NO : 月間値)

市町村	測定局	項目	昭和61年										昭和62年		
			4月	5月	6月	7月	8月	9月	10月	11月	12月	1月	2月	3月	
大阪府東支所	東大阪	有効測定日数 (日)	30	31	30	31	31	30	31	30	31	30	31	28	31
		測定時間 (時間)	712	736	715	734	740	713	734	709	737	736	664	734	
		月平均値 (ppm)	0.009	0.004	0.005	0.007	0.004	0.004	0.012	0.027	0.048	0.022	0.022	0.012	
		1時間値の最高値 (ppm)	0.100	0.056	0.051	0.059	0.028	0.072	0.144	0.210	0.424	0.357	0.242	0.189	
		日平均値の最高値 (ppm)	0.025	0.011	0.016	0.021	0.009	0.020	0.036	0.088	0.152	0.092	0.087	0.056	
交野市役所	交野	有効測定日数 (日)	30	31	22	31	26	30	31	29	30	30	28	31	
		測定時間 (時間)	714	743	550	743	647	719	740	706	724	728	671	743	
		月平均値 (ppm)	0.004	0.003	0.004	0.006	0.003	0.003	0.007	0.016	0.025	0.014	0.014	0.009	
		1時間値の最高値 (ppm)	0.043	0.032	0.052	0.051	0.023	0.055	0.090	0.120	0.280	0.132	0.104	0.127	
		日平均値の最高値 (ppm)	0.010	0.010	0.013	0.022	0.006	0.015	0.021	0.044	0.151	0.045	0.047	0.031	
山和南幼稚園	山和南	有効測定日数 (日)	30	31	30	29	31	30	31	30	31	31	28	31	
		測定時間 (時間)	718	740	715	710	738	718	742	718	741	742	670	742	
		月平均値 (ppm)	0.003	0.002	0.003	0.004	0.002	0.003	0.004	0.008	0.009	0.005	0.005	0.005	
		1時間値の最高値 (ppm)	0.059	0.019	0.032	0.037	0.012	0.055	0.076	0.112	0.139	0.061	0.078	0.055	
		日平均値の最高値 (ppm)	0.010	0.006	0.007	0.019	0.004	0.010	0.010	0.038	0.025	0.016	0.030	0.014	



一酸化窒素 (NO : 月間値)

市町村	測定所	項目	昭和61年												昭和62年		
			4月	5月	6月	7月	8月	9月	10月	11月	12月	1月	2月	3月			
茨木市	茨木市役所	有効測定日数 (日)	30	31	28	31	31	30	31	30	31	31	28	31			
		測定時間 (時間)	707	735	689	735	738	713	736	704	736	738	662	735			
		月平均値 (ppm)	0.011	0.007	0.009	0.011	0.007	0.009	0.016	0.037	0.052	0.028	0.027	0.019			
		1時間値の最高値 (ppm)	0.090	0.110	0.080	0.083	0.046	0.105	0.124	0.278	0.398	0.258	0.251	0.177			
		日平均値の最高値 (ppm)	0.031	0.023	0.029	0.033	0.020	0.021	0.062	0.083	0.159	0.094	0.094	0.063			
泉佐野市	泉佐野保健所	有効測定日数 (日)	30	31	29	31	31	30	31	30	31	31	28	31			
		測定時間 (時間)	711	734	706	732	736	711	735	709	736	733	666	735			
		月平均値 (ppm)	0.011	0.007	0.008	0.008	0.006	0.006	0.010	0.019	0.022	0.011	0.015	0.015			
		1時間値の最高値 (ppm)	0.098	0.079	0.054	0.076	0.028	0.067	0.084	0.122	0.182	0.141	0.192	0.122			
		日平均値の最高値 (ppm)	0.028	0.020	0.023	0.023	0.012	0.020	0.029	0.051	0.076	0.044	0.067	0.037			
泉佐野市	泉佐野市役所	有効測定日数 (日)	7	31	26	31	31	27	29	29	31	28	28	30			
		測定時間 (時間)	175	739	646	742	742	689	702	700	744	682	672	724			
		月平均値 (ppm)	0.004	0.004	0.004	0.004	0.002	0.002	0.004	0.008	0.010	0.004	0.006	0.008			
		1時間値の最高値 (ppm)	0.027	0.072	0.052	0.070	0.024	0.018	0.058	0.138	0.132	0.076	0.075	0.096			
		日平均値の最高値 (ppm)	0.006	0.014	0.021	0.017	0.005	0.004	0.020	0.030	0.047	0.016	0.034	0.024			





一酸化窒素 (NO : 月間値)

市町村	測定局	項目	昭和61年										昭和62年		
			4月	5月	6月	7月	8月	9月	10月	11月	12月	1月	2月	3月	
柏原	府立修徳学院	有効測定日数 (日)	30	31	30	31	29	26	29	29	31	31	28	31	
		測定時間 (時間)	713	739	712	734	702	649	718	705	736	737	667	736	
		月平均値 (ppm)	0.004	0.003	0.003	0.005	0.005	0.004	0.005	0.008	0.015	0.008	0.008	0.006	
		1時間値の最高値 (ppm)	0.041	0.012	0.040	0.034	0.046	0.037	0.046	0.076	0.122	0.115	0.091	0.118	
		日平均値の最高値 (ppm)	0.009	0.004	0.010	0.015	0.009	0.012	0.012	0.025	0.060	0.019	0.028	0.021	
島本町	島本町役場	有効測定日数 (日)	30	30	30	31	31	30	31	30	31	31	28	31	
		測定時間 (時間)	713	728	709	735	737	712	735	710	735	734	664	736	
		月平均値 (ppm)	0.027	0.017	0.018	0.024	0.016	0.022	0.030	0.049	0.060	0.043	0.037	0.028	
		1時間値の最高値 (ppm)	0.245	0.180	0.125	0.173	0.122	0.182	0.164	0.276	0.375	0.330	0.234	0.283	
		日平均値の最高値 (ppm)	0.054	0.038	0.036	0.056	0.034	0.048	0.068	0.080	0.156	0.117	0.121	0.093	
熊取町	熊取町役場	有効測定日数 (日)	11	26	28	26	31	29	31	2	0	0	5	16	
		測定時間 (時間)	370	658	693	689	744	707	741	91	0	0	457	601	
		月平均値 (ppm)	0.004	0.003	0.004	0.004	0.003	0.002	0.003	0.005			0.006	0.003	
		1時間値の最高値 (ppm)	0.044	0.035	0.074	0.086	0.016	0.031	0.034	0.039			0.055	0.041	
		日平均値の最高値 (ppm)	0.008	0.005	0.022	0.014	0.006	0.011	0.008	0.008			0.023	0.009	



一酸化窒素 (NO : 月間値)

市町村	測定局	項目	昭和61年										昭和62年		
			4月	5月	6月	7月	8月	9月	10月	11月	12月	1月	2月	3月	
深日町		有効測定日数 (日)	30	31	30	31	31	30	31	22	31	31	28	31	
		測定時間 (時間)	711	739	715	739	738	705	738	541	739	739	667	740	
		月平均値 (ppm)	0.008	0.006	0.007	0.007	0.006	0.008	0.008	0.015	0.015	0.008	0.009	0.012	
		1時間値の最高値 (ppm)	0.115	0.195	0.097	0.053	0.067	0.177	0.126	0.172	0.310	0.175	0.193	0.131	
		日平均値の最高値 (ppm)	0.019	0.022	0.019	0.021	0.015	0.023	0.039	0.050	0.078	0.031	0.038	0.030	
多奈川町		有効測定日数 (日)	30	29	30	31	31	30	31	23	31	31	28	30	
		測定時間 (時間)	713	699	710	739	738	717	729	560	736	741	665	725	
		月平均値 (ppm)	0.004	0.003	0.003	0.004	0.003	0.002	0.002	0.004	0.003	0.001	0.003	0.005	
		1時間値の最高値 (ppm)	0.055	0.055	0.045	0.056	0.075	0.008	0.038	0.091	0.070	0.030	0.068	0.066	
		日平均値の最高値 (ppm)	0.011	0.009	0.010	0.013	0.009	0.004	0.015	0.011	0.018	0.006	0.014	0.017	
小島町		有効測定日数 (日)	30	31	30	31	31	29	31	22	31	31	28	31	
		測定時間 (時間)	710	734	714	738	737	711	735	532	736	741	669	738	
		月平均値 (ppm)	0.005	0.003	0.004	0.004	0.003	0.002	0.002	0.004	0.003	0.002	0.004	0.006	
		1時間値の最高値 (ppm)	0.113	0.052	0.073	0.062	0.113	0.022	0.038	0.069	0.103	0.039	0.068	0.061	
		日平均値の最高値 (ppm)	0.012	0.009	0.014	0.012	0.014	0.005	0.011	0.014	0.019	0.008	0.013	0.022	



一酸化窒素 (NO : 月間値)

市町村	測定局	項目	昭和61年										昭和62年		
			4月	5月	6月	7月	8月	9月	10月	11月	12月	1月	2月	3月	
大坂府	梅田新道	有効測定日数 (日)	30	31	30	31	31	30	28	30	31	31	26	31	
		測定時間 (時間)	716	739	715	739	739	713	684	715	738	740	660	739	
		月平均値 (ppm)	0.051	0.037	0.039	0.047	0.035	0.037	0.062	0.085	0.117	0.080	0.082	0.066	
		1時間値の最高値 (ppm)	0.243	0.209	0.202	0.173	0.148	0.247	0.230	0.327	0.573	0.371	0.402	0.268	
		日平均値の最高値 (ppm)	0.114	0.104	0.103	0.091	0.066	0.077	0.133	0.144	0.262	0.187	0.197	0.155	
大坂府	出菜島小学校	有効測定日数 (日)	30	31	30	28	31	30	31	30	31	31	26	28	
		測定時間 (時間)	715	738	710	695	735	716	738	714	737	729	652	719	
		月平均値 (ppm)	0.096	0.080	0.091	0.108	0.082	0.074	0.097	0.134	0.171	0.140	0.144	0.130	
		1時間値の最高値 (ppm)	0.501	0.432	0.389	0.360	0.345	0.429	0.407	0.533	0.703	0.514	0.507	0.678	
		日平均値の最高値 (ppm)	0.187	0.193	0.163	0.184	0.146	0.159	0.213	0.259	0.346	0.242	0.277	0.273	
大坂府	北粉浜小学校	有効測定日数 (日)	30	31	30	31	31	30	31	30	31	31	27	31	
		測定時間 (時間)	714	740	716	739	740	715	737	716	740	740	664	739	
		月平均値 (ppm)	0.076	0.063	0.054	0.067	0.050	0.052	0.084	0.112	0.129	0.096	0.102	0.102	
		1時間値の最高値 (ppm)	0.392	0.273	0.280	0.199	0.189	0.187	0.263	0.344	0.600	0.352	0.422	0.425	
		日平均値の最高値 (ppm)	0.126	0.129	0.097	0.112	0.104	0.083	0.123	0.190	0.237	0.172	0.215	0.157	



一酸化窒素 (NO : 月間値)

市町村	測定局	項目	昭和61年										昭和62年		
			4月	5月	6月	7月	8月	9月	10月	11月	12月	1月	2月	3月	
大阪府	大田交差点	有効測定日数 (日)	30	31	30	31	31	30	31	30	31	31	28	31	
		測定時間 (時間)	714	740	716	739	740	715	740	715	739	740	666	740	
		月平均値 (ppm)	0.096	0.071	0.074	0.089	0.065	0.068	0.096	0.133	0.167	0.126	0.136	0.108	
		1時間値の最高値 (ppm)	0.341	0.258	0.276	0.251	0.248	0.262	0.363	0.465	0.581	0.498	0.484	0.397	
		日平均値の最高値 (ppm)	0.169	0.159	0.128	0.143	0.123	0.131	0.205	0.222	0.356	0.229	0.287	0.238	
大阪府	茨田中学校	有効測定日数 (日)	30	31	30	31	31	30	31	30	31	30	28	31	
		測定時間 (時間)	713	738	716	739	740	715	737	716	740	733	668	739	
		月平均値 (ppm)	0.082	0.065	0.071	0.084	0.063	0.066	0.100	0.152	0.187	0.135	0.134	0.103	
		1時間値の最高値 (ppm)	0.375	0.309	0.269	0.287	0.265	0.333	0.399	0.651	0.944	0.782	0.686	0.636	
		日平均値の最高値 (ppm)	0.156	0.155	0.159	0.156	0.146	0.151	0.228	0.294	0.410	0.291	0.365	0.232	
大阪府	住之江交差点	有効測定日数 (日)	30	25	30	31	31	30	31	30	31	30	28	31	
		測定時間 (時間)	714	618	711	737	739	716	738	710	739	733	667	740	
		月平均値 (ppm)	0.076	0.069	0.082	0.088	0.064	0.064	0.078	0.118	0.146	0.109	0.122	0.112	
		1時間値の最高値 (ppm)	0.468	0.351	0.355	0.412	0.256	0.367	0.496	0.489	0.579	0.547	0.595	0.499	
		日平均値の最高値 (ppm)	0.154	0.136	0.149	0.156	0.107	0.152	0.202	0.245	0.350	0.233	0.296	0.257	





一酸化窒素 (NO : 月間値)

市町村	測定局	項目	昭和61年										昭和62年		
			4月	5月	6月	7月	8月	9月	10月	11月	12月	1月	2月	3月	
堺市	第2版和	有効測定日数 (日)	30	31	30	31	31	28	30	30	30	31	28	31	
		測定時間 (時間)	719	737	715	741	740	701	726	719	738	743	671	740	
		月平均値 (ppm)	0.049	0.031	0.035	0.033	0.028	0.035	0.058	0.086	0.115	0.055	0.068	0.057	
		1時間値の最高値 (ppm)	0.283	0.177	0.214	0.180	0.138	0.148	0.310	0.374	0.621	0.585	0.568	0.429	
		日平均値の最高値 (ppm)	0.101	0.076	0.090	0.073	0.071	0.070	0.182	0.196	0.276	0.194	0.231	0.158	
堺市	中環黒土	有効測定日数 (日)	29	30	30	31	31	30	31	20	30	31	28	29	
		測定時間 (時間)	710	732	719	742	739	717	741	491	728	742	670	714	
		月平均値 (ppm)	0.062	0.044	0.065	0.055	0.044	0.051	0.068	0.098	0.137	0.090	0.104	0.088	
		1時間値の最高値 (ppm)	0.308	0.211	0.302	0.198	0.183	0.216	0.304	0.388	0.649	0.638	0.514	0.402	
		日平均値の最高値 (ppm)	0.110	0.084	0.116	0.095	0.080	0.107	0.186	0.173	0.316	0.198	0.260	0.155	
豊中市	中役所	有効測定日数 (日)	30	31	30	29	30	30	31	30	31	31	28	31	
		測定時間 (時間)	705	731	711	710	728	713	733	708	733	735	666	733	
		月平均値 (ppm)	0.033	0.025	0.024	0.028	0.020	0.023	0.048	0.075	0.110	0.068	0.072	0.051	
		1時間値の最高値 (ppm)	0.205	0.180	0.145	0.115	0.082	0.153	0.234	0.328	0.606	0.452	0.550	0.350	
		日平均値の最高値 (ppm)	0.067	0.054	0.055	0.060	0.039	0.048	0.106	0.125	0.255	0.165	0.224	0.126	



一酸化窒素 (NO : 月間値)

市町村	測定局	項目	昭和61年										昭和62年		
			4月	5月	6月	7月	8月	9月	10月	11月	12月	1月	2月	3月	
八尾市立病院	八尾市立病院	有効測定日数 (日)	30	28	30	31	31	30	31	30	31	31	28	31	
		測定時間 (時間)	713	688	713	735	736	708	735	709	739	735	666	736	
		月平均値 (ppm)	0.097	0.067	0.069	0.065	0.060	0.070	0.112	0.158	0.179	0.119	0.127	0.114	
		1時間値の最高値 (ppm)	0.352	0.239	0.269	0.230	0.256	0.273	0.428	0.509	0.699	0.720	0.587	0.514	
		日平均値の最高値 (ppm)	0.155	0.109	0.134	0.120	0.115	0.141	0.208	0.266	0.363	0.266	0.265	0.224	
松原市役所	松原市役所	有効測定日数 (日)	30	31	30	31	31	30	31	30	31	31	28	30	
		測定時間 (時間)	708	736	711	733	738	713	733	710	737	736	666	732	
		月平均値 (ppm)	0.046	0.036	0.036	0.044	0.029	0.035	0.047	0.060	0.092	0.073	0.070	0.060	
		1時間値の最高値 (ppm)	0.238	0.178	0.167	0.156	0.139	0.165	0.274	0.253	0.502	0.408	0.350	0.299	
		日平均値の最高値 (ppm)	0.092	0.079	0.075	0.075	0.056	0.081	0.082	0.129	0.200	0.124	0.136	0.112	
旗津市役所	旗津市役所	有効測定日数 (日)	30	31	30	31	31	15	24	30	31	31	28	31	
		測定時間 (時間)	708	733	711	737	734	366	580	710	737	735	664	736	
		月平均値 (ppm)	0.047	0.040	0.040	0.049	0.033	0.034	0.071	0.093	0.125	0.088	0.087	0.067	
		1時間値の最高値 (ppm)	0.268	0.231	0.268	0.189	0.158	0.228	0.280	0.509	0.525	0.335	0.582	0.437	
		日平均値の最高値 (ppm)	0.093	0.105	0.085	0.094	0.061	0.083	0.149	0.185	0.322	0.172	0.211	0.170	



一酸化窒素 (NO : 月間値)

市町村	測定所	項目	昭和61年										昭和62年			
			4月	5月	6月	7月	8月	9月	10月	11月	12月	1月	2月	3月		
高槻市	役所	有効測定日数 (日)	30	31	30	30	31	30	31	30	31	30	31	30	28	31
		測定時間 (時間)	712	737	712	730	735	709	735	709	734	721	660	731		
		月平均値 (ppm)	0.093	0.073	0.084	0.076	0.068	0.081	0.110	0.153	0.172	0.113	0.111	0.107		
		1時間値の最高値 (ppm)	0.392	0.329	0.335	0.509	0.259	0.332	0.517	0.607	0.797	0.488	0.545	0.511		
		日平均値の最高値 (ppm)	0.165	0.125	0.160	0.122	0.107	0.136	0.223	0.332	0.354	0.240	0.271	0.225		
河内長野市	小学校	有効測定日数 (日)	30	31	27	31	31	30	31	30	31	31	28	31		
		測定時間 (時間)	708	732	659	734	736	712	735	707	734	735	664	735		
		月平均値 (ppm)	0.022	0.017	0.018	0.017	0.016	0.019	0.028	0.041	0.045	0.032	0.032	0.034		
		1時間値の最高値 (ppm)	0.111	0.077	0.084	0.074	0.076	0.097	0.161	0.235	0.230	0.233	0.192	0.219		
		日平均値の最高値 (ppm)	0.036	0.030	0.030	0.041	0.029	0.041	0.055	0.087	0.101	0.062	0.086	0.069		
和泉市	小学校	有効測定日数 (日)	30	29	30	25	29	30	30	28	31	31	28	31		
		測定時間 (時間)	707	716	711	628	709	713	730	683	729	736	666	734		
		月平均値 (ppm)	0.037	0.028	0.024	0.028	0.022	0.025	0.033	0.051	0.059	0.041	0.046	0.049		
		1時間値の最高値 (ppm)	0.226	0.128	0.154	0.109	0.090	0.155	0.187	0.229	0.301	0.255	0.258	0.226		
		日平均値の最高値 (ppm)	0.073	0.068	0.049	0.060	0.038	0.062	0.080	0.110	0.110	0.112	0.116	0.098		



二酸化窒素 (NO2 : 月間値)

市町村	測定局	項目	昭和61年										昭和62年		
			4月	5月	6月	7月	8月	9月	10月	11月	12月	1月	2月	3月	
大阪府	大阪府	有効測定日数 (日)	23	31	30	30	31	30	28	30	31	31	27	30	
		測定時間 (時間)	549	742	718	734	742	718	717	712	742	742	662	736	
		月平均値 (ppm)	0.034	0.032	0.033	0.028	0.020	0.030	0.035	0.041	0.039	0.033	0.033	0.039	
		1時間値の最高値 (ppm)	0.089	0.096	0.107	0.113	0.060	0.084	0.103	0.118	0.139	0.107	0.120	0.118	
		日平均値の最高値 (ppm)	0.056	0.054	0.054	0.055	0.032	0.046	0.055	0.065	0.064	0.064	0.061	0.066	
		1時間値が0.2ppmを超えた時間数 (時間)	0	0	0	0	0	0	0	0	0	0	0	0	
		1時間値が0.1ppm以上0.2ppm以下の時間数 (時間)	0	0	1	1	0	0	1	4	4	2	2	4	
		日平均値が0.06ppmを超えた日数 (日)	0	0	0	0	0	0	0	1	2	1	1	1	
		日平均値が0.04ppm以上0.06ppm以下の日数 (日)	7	7	6	5	0	4	7	13	10	7	4	10	
大阪府	堺市	有効測定日数 (日)	30	31	24	28	31	23	31	30	31	31	27	31	
		測定時間 (時間)	715	739	580	680	740	568	737	716	733	733	663	738	
		月平均値 (ppm)	0.036	0.028	0.032	0.028	0.021	0.027	0.033	0.040	0.041	0.036	0.041	0.043	
		1時間値の最高値 (ppm)	0.113	0.086	0.089	0.084	0.058	0.081	0.107	0.100	0.143	0.098	0.132	0.120	
		日平均値の最高値 (ppm)	0.056	0.049	0.049	0.047	0.034	0.040	0.058	0.060	0.069	0.066	0.077	0.069	
		1時間値が0.2ppmを超えた時間数 (時間)	0	0	0	0	0	0	0	0	0	0	0	0	
		1時間値が0.1ppm以上0.2ppm以下の時間数 (時間)	1	0	0	0	0	0	1	1	7	0	4	6	
		日平均値が0.06ppmを超えた日数 (日)	0	0	0	0	0	0	0	0	4	1	1	3	
		日平均値が0.04ppm以上0.06ppm以下の日数 (日)	10	3	5	2	0	1	7	13	10	12	13	15	
大阪府	此花区役所	有効測定日数 (日)	30	31	30	31	31	29	23	30	31	31	28	31	
		測定時間 (時間)	715	732	715	737	738	707	640	706	740	740	665	739	
		月平均値 (ppm)	0.043	0.034	0.038	0.027	0.023	0.035	0.036	0.043	0.039	0.030	0.035	0.041	
		1時間値の最高値 (ppm)	0.090	0.087	0.102	0.090	0.071	0.082	0.094	0.116	0.130	0.103	0.127	0.107	
		日平均値の最高値 (ppm)	0.063	0.046	0.055	0.049	0.040	0.048	0.055	0.073	0.065	0.060	0.072	0.062	
		1時間値が0.2ppmを超えた時間数 (時間)	0	0	0	0	0	0	0	0	0	0	0	0	
		1時間値が0.1ppm以上0.2ppm以下の時間数 (時間)	0	0	1	0	0	0	0	4	5	1	5	3	
		日平均値が0.06ppmを超えた日数 (日)	1	0	0	0	0	0	0	2	1	0	1	2	
		日平均値が0.04ppm以上0.06ppm以下の日数 (日)	17	7	13	3	1	8	8	16	14	9	10	15	



二酸化窒素 (NO2 : 月間値)

市町村	測定周	項目	昭和61年										昭和62年		
			4月	5月	6月	7月	8月	9月	10月	11月	12月	1月	2月	3月	
大坂府	平尾小学校	有効測定日数 (日)	30	31	30	31	31	30	31	30	31	30	28	31	
		測定時間 (時間)	716	738	716	735	739	715	738	715	740	735	668	739	
		月平均値 (ppm)	0.042	0.033	0.035	0.028	0.023	0.032	0.036	0.042	0.041	0.031	0.035	0.038	
		1時間値の最高値 (ppm)	0.102	0.121	0.123	0.094	0.065	0.084	0.108	0.141	0.133	0.105	0.134	0.098	
		日平均値の最高値 (ppm)	0.064	0.060	0.054	0.049	0.036	0.049	0.067	0.073	0.071	0.055	0.078	0.063	
		1時間値が0.2ppmを超えた時間数 (時間)	0	0	0	0	0	0	0	0	0	0	0	0	
		1時間値が0.1ppm以上0.2ppm以下の時間数 (時間)	1	1	2	0	0	0	8	9	11	1	4	0	
		日平均値が0.06ppmを超えた日数 (日)	3	0	0	0	0	0	2	3	5	0	1	2	
大坂府	淀中学校	有効測定日数 (日)	30	31	30	31	31	30	31	30	31	31	28	31	
		測定時間 (時間)	709	739	715	739	740	716	735	710	740	737	668	739	
		月平均値 (ppm)	0.040	0.032	0.035	0.029	0.022	0.029	0.033	0.037	0.037	0.031	0.034	0.037	
		1時間値の最高値 (ppm)	0.091	0.099	0.121	0.088	0.066	0.092	0.095	0.099	0.119	0.104	0.098	0.102	
		日平均値の最高値 (ppm)	0.060	0.051	0.053	0.047	0.036	0.047	0.056	0.061	0.059	0.061	0.068	0.060	
		1時間値が0.2ppmを超えた時間数 (時間)	0	0	0	0	0	0	0	0	0	0	0	0	
		1時間値が0.1ppm以上0.2ppm以下の時間数 (時間)	0	0	1	0	0	0	0	0	6	1	0	1	
		日平均値が0.06ppmを超えた日数 (日)	0	0	0	0	0	0	0	1	0	1	1	0	
大坂府	淀川区役所	有効測定日数 (日)	30	31	30	31	31	30	31	30	31	31	26	31	
		測定時間 (時間)	714	739	711	739	737	714	736	716	738	740	657	737	
		月平均値 (ppm)	0.040	0.035	0.039	0.030	0.023	0.034	0.035	0.037	0.039	0.033	0.037	0.039	
		1時間値の最高値 (ppm)	0.091	0.086	0.105	0.095	0.064	0.116	0.096	0.091	0.111	0.094	0.093	0.107	
		日平均値の最高値 (ppm)	0.059	0.055	0.056	0.051	0.036	0.054	0.052	0.057	0.061	0.058	0.056	0.062	
		1時間値が0.2ppmを超えた時間数 (時間)	0	0	0	0	0	0	0	0	0	0	0	0	
		1時間値が0.1ppm以上0.2ppm以下の時間数 (時間)	0	0	3	0	0	1	0	0	3	0	0	1	
		日平均値が0.06ppmを超えた日数 (日)	0	0	0	0	0	0	0	0	1	0	0	1	
日平均値が0.04ppm以上0.06ppm以下の日数 (日)	17	11	15	4	0	7	11	11	12	7	7	13			

二酸化窒素 (NO2 : 月間値)

市町村	測定周	項目	昭和61年										昭和62年		
			4月	5月	6月	7月	8月	9月	10月	11月	12月	1月	2月	3月	
大坂府 勝山中学校		有効測定日数 (日)	30	30	30	30	30	30	31	30	31	31	28	31	
		測定時間 (時間)	714	730	712	725	734	711	739	715	739	740	662	737	
		月平均値 (ppm)	0.038	0.031	0.033	0.028	0.020	0.025	0.031	0.038	0.037	0.031	0.034	0.035	
		1時間値の最高値 (ppm)	0.092	0.098	0.129	0.099	0.076	0.069	0.120	0.125	0.111	0.098	0.153	0.130	
		日平均値の最高値 (ppm)	0.059	0.057	0.054	0.050	0.035	0.037	0.055	0.064	0.065	0.058	0.074	0.065	
		1時間値が0.2ppmを超えた時間数 (時間)	0	0	0	0	0	0	0	0	0	0	0	0	
		1時間値が0.1ppm以上0.2ppm以下の時間数 (時間)	0	0	1	0	0	0	1	6	7	0	7	3	
		日平均値が0.06ppmを超えた日数 (日)	0	0	0	0	0	0	0	2	1	0	1	1	
日平均値が0.04ppm以上0.06ppm以下の日数 (日)	14	6	6	3	0	0	8	9	10	5	9	9			
大坂府 大宮中学校		有効測定日数 (日)	28	31	30	30	31	30	31	30	31	31	28	31	
		測定時間 (時間)	692	739	716	733	740	715	736	716	740	740	668	740	
		月平均値 (ppm)	0.037	0.029	0.033	0.026	0.018	0.029	0.032	0.037	0.038	0.031	0.033	0.034	
		1時間値の最高値 (ppm)	0.083	0.085	0.102	0.095	0.055	0.089	0.085	0.093	0.131	0.089	0.096	0.100	
		日平均値の最高値 (ppm)	0.058	0.048	0.053	0.047	0.027	0.048	0.050	0.057	0.063	0.057	0.065	0.057	
		1時間値が0.2ppmを超えた時間数 (時間)	0	0	0	0	0	0	0	0	0	0	0	0	
		1時間値が0.1ppm以上0.2ppm以下の時間数 (時間)	0	0	1	0	0	0	0	0	5	0	0	1	
		日平均値が0.06ppmを超えた日数 (日)	0	0	0	0	0	0	0	0	1	0	1	0	
日平均値が0.04ppm以上0.06ppm以下の日数 (日)	14	4	5	2	0	4	9	10	10	8	10	8			
大坂府 豊狭小学校		有効測定日数 (日)	30	31	30	31	31	30	31	28	31	31	28	31	
		測定時間 (時間)	716	725	716	738	738	715	736	692	739	737	667	738	
		月平均値 (ppm)	0.039	0.030	0.036	0.032	0.023	0.031	0.036	0.041	0.042	0.035	0.042	0.040	
		1時間値の最高値 (ppm)	0.085	0.097	0.112	0.098	0.073	0.090	0.111	0.097	0.141	0.111	0.151	0.125	
		日平均値の最高値 (ppm)	0.063	0.052	0.058	0.051	0.041	0.047	0.058	0.064	0.070	0.061	0.085	0.069	
		1時間値が0.2ppmを超えた時間数 (時間)	0	0	0	0	0	0	0	0	0	0	0	0	
		1時間値が0.1ppm以上0.2ppm以下の時間数 (時間)	0	0	3	0	0	0	2	0	14	1	9	7	
		日平均値が0.06ppmを超えた日数 (日)	1	0	0	0	0	0	0	3	4	1	4	2	
日平均値が0.04ppm以上0.06ppm以下の日数 (日)	14	5	8	7	1	5	12	12	11	9	10	13			

二酸化窒素 (NO2 : 月間値)

市町村	測定局	項目	昭和61年										昭和62年		
			4月	5月	6月	7月	8月	9月	10月	11月	12月	1月	2月	3月	
大阪府	南狭中学校	有効測定日数 (日)	30	31	30	31	31	30	31	30	31	31	28	31	
		測定時間 (時間)	712	738	715	739	739	710	739	716	740	739	664	739	
		月平均値 (ppm)	0.043	0.037	0.037	0.031	0.024	0.033	0.034	0.042	0.039	0.030	0.035	0.040	
		1時間値の最高値 (ppm)	0.100	0.099	0.100	0.115	0.074	0.092	0.104	0.131	0.108	0.100	0.130	0.110	
		日平均値の最高値 (ppm)	0.065	0.058	0.055	0.048	0.037	0.045	0.059	0.070	0.063	0.063	0.073	0.065	
		1時間値が0.2ppmを超えた時間数 (時間)	0	0	0	0	0	0	0	0	0	0	0	0	
		1時間値が0.1ppm以上0.2ppm以下の時間数 (時間)	1	0	2	1	0	0	2	10	3	2	2	2	
		日平均値が0.06ppmを超えた日数 (日)	2	0	0	0	0	0	0	3	1	1	1	1	
日平均値が0.04ppm以上0.06ppm以下の日数 (日)	17	8	12	6	0	6	9	14	13	6	9	14			
大阪府	箕陽中学校	有効測定日数 (日)	30	31	30	31	31	30	31	30	31	31	28	31	
		測定時間 (時間)	713	738	716	733	740	716	735	716	739	740	662	740	
		月平均値 (ppm)	0.037	0.029	0.031	0.025	0.020	0.029	0.034	0.041	0.039	0.031	0.035	0.038	
		1時間値の最高値 (ppm)	0.087	0.094	0.099	0.087	0.056	0.084	0.110	0.138	0.161	0.105	0.136	0.112	
		日平均値の最高値 (ppm)	0.055	0.053	0.050	0.046	0.033	0.042	0.061	0.066	0.067	0.063	0.068	0.061	
		1時間値が0.2ppmを超えた時間数 (時間)	0	0	0	0	0	0	0	0	0	0	0	0	
		1時間値が0.1ppm以上0.2ppm以下の時間数 (時間)	0	0	0	0	0	0	3	10	10	2	4	3	
		日平均値が0.06ppmを超えた日数 (日)	0	0	0	0	0	0	1	3	1	1	1	1	
日平均値が0.04ppm以上0.06ppm以下の日数 (日)	12	3	5	2	0	1	8	12	12	6	9	13			
大阪府	今富中学校	有効測定日数 (日)	30	31	30	22	31	30	31	30	31	31	28	31	
		測定時間 (時間)	711	738	710	649	734	716	736	715	740	740	663	740	
		月平均値 (ppm)	0.044	0.036	0.035	0.032	0.023	0.032	0.036	0.041	0.040	0.033	0.037	0.042	
		1時間値の最高値 (ppm)	0.118	0.108	0.120	0.099	0.075	0.079	0.093	0.125	0.109	0.093	0.140	0.103	
		日平均値の最高値 (ppm)	0.068	0.060	0.054	0.053	0.034	0.044	0.055	0.066	0.065	0.060	0.072	0.065	
		1時間値が0.2ppmを超えた時間数 (時間)	0	0	0	0	0	0	0	0	0	0	0	0	
		1時間値が0.1ppm以上0.2ppm以下の時間数 (時間)	1	1	1	0	0	0	0	6	1	0	3	3	
		日平均値が0.06ppmを超えた日数 (日)	2	0	0	0	0	0	0	2	1	0	1	1	
日平均値が0.04ppm以上0.06ppm以下の日数 (日)	20	11	8	5	0	5	11	14	10	8	12	17			

二酸化窒素 (NO2 : 月間値)

市町村	測定局	項目	昭和61年										昭和62年		
			4月	5月	6月	7月	8月	9月	10月	11月	12月	1月	2月	3月	
大阪府	堀江小学校	有効測定日数 (日)	22	31	30	30	31	30	31	30	31	31	31	28	31
		測定時間 (時間)	627	735	711	729	740	715	740	716	739	737	668	735	
		月平均値 (ppm)	0.042	0.035	0.039	0.033	0.026	0.037	0.041	0.044	0.044	0.034	0.037	0.042	
		1時間値の最高値 (ppm)	0.089	0.107	0.121	0.103	0.069	0.103	0.105	0.122	0.136	0.094	0.151	0.119	
		日平均値の最高値 (ppm)	0.059	0.056	0.055	0.055	0.039	0.054	0.062	0.067	0.072	0.061	0.078	0.068	
		1時間値が0.2ppmを超えた時間数 (時間)	0	0	0	0	0	0	0	0	0	0	0	0	
		1時間値が0.1ppm以上0.2ppm以下の時間数 (時間)	0	1	2	1	0	1	4	4	18	0	3	5	
		日平均値が0.06ppmを超えた日数 (日)	0	0	0	0	0	0	1	3	4	1	1	2	
		日平均値が0.04ppm以上0.06ppm以下の日数 (日)	13	10	14	6	0	8	15	16	12	9	10	14	
堺市	府立大学	有効測定日数 (日)	30	31	30	31	31	30	29	28	31	29	28	29	
		測定時間 (時間)	710	737	710	735	737	713	714	688	738	709	666	703	
		月平均値 (ppm)	0.028	0.022	0.024	0.018	0.014	0.020	0.026	0.031	0.032	0.025	0.028	0.028	
		1時間値の最高値 (ppm)	0.081	0.084	0.083	0.059	0.057	0.066	0.079	0.108	0.092	0.100	0.105	0.087	
		日平均値の最高値 (ppm)	0.041	0.041	0.037	0.038	0.028	0.030	0.046	0.052	0.051	0.049	0.063	0.046	
		1時間値が0.2ppmを超えた時間数 (時間)	0	0	0	0	0	0	0	0	0	0	0	0	
		1時間値が0.1ppm以上0.2ppm以下の時間数 (時間)	0	0	0	0	0	0	0	1	0	1	2	0	
		日平均値が0.06ppmを超えた日数 (日)	0	0	0	0	0	0	0	0	0	0	1	0	
		日平均値が0.04ppm以上0.06ppm以下の日数 (日)	2	1	0	0	0	0	4	5	7	3	3	3	
堺市	少林寺	有効測定日数 (日)	30	31	30	31	31	17	31	29	31	31	28	31	
		測定時間 (時間)	716	737	717	740	743	407	738	712	739	741	671	743	
		月平均値 (ppm)	0.034	0.029	0.031	0.024	0.020	0.026	0.028	0.037	0.034	0.026	0.030	0.037	
		1時間値の最高値 (ppm)	0.082	0.083	0.088	0.097	0.055	0.056	0.103	0.115	0.101	0.092	0.111	0.087	
		日平均値の最高値 (ppm)	0.052	0.043	0.050	0.043	0.033	0.034	0.066	0.072	0.053	0.055	0.065	0.053	
		1時間値が0.2ppmを超えた時間数 (時間)	0	0	0	0	0	0	0	0	0	0	0	0	
		1時間値が0.1ppm以上0.2ppm以下の時間数 (時間)	0	0	0	0	0	0	1	1	1	0	1	0	
		日平均値が0.06ppmを超えた日数 (日)	0	0	0	0	0	0	2	1	0	0	1	0	
		日平均値が0.04ppm以上0.06ppm以下の日数 (日)	9	4	3	2	0	0	2	14	10	5	3	12	

二酸化窒素 (NO2 : 月間値)

市町村	測定局	項目	昭和61年										昭和62年		
			4月	5月	6月	7月	8月	9月	10月	11月	12月	1月	2月	3月	
堺市	浜寺	有効測定日数 (日)	30	31	30	31	31	30	31	29	31	31	28	31	
		測定時間 (時間)	719	742	719	742	742	718	738	713	742	743	671	743	
		月平均値 (ppm)	0.035	0.028	0.026	0.020	0.015	0.021	0.020	0.034	0.033	0.027	0.029	0.031	
		1時間値の最高値 (ppm)	0.105	0.116	0.076	0.067	0.050	0.055	0.087	0.093	0.090	0.101	0.124	0.081	
		日平均値の最高値 (ppm)	0.051	0.050	0.039	0.037	0.032	0.031	0.048	0.055	0.048	0.053	0.064	0.048	
		1時間値が0.2ppmを超えた時間数 (時間)	0	0	0	0	0	0	0	0	0	0	0	0	
		1時間値が0.1ppm以上0.2ppm以下の時間数 (時間)	1	1	0	0	0	0	0	0	0	1	3	0	
		日平均値が0.06ppmを超えた日数 (日)	0	0	0	0	0	0	0	0	0	0	1	0	
		日平均値が0.04ppm以上0.06ppm以下の日数 (日)	9	1	0	0	0	0	3	6	9	3	3	6	
堺市	金岡	有効測定日数 (日)	30	30	28	31	31	29	31	28	31	31	28	31	
		測定時間 (時間)	717	728	691	738	743	711	738	686	743	743	671	742	
		月平均値 (ppm)	0.031	0.023	0.025	0.020	0.015	0.020	0.024	0.031	0.032	0.024	0.027	0.029	
		1時間値の最高値 (ppm)	0.086	0.071	0.075	0.066	0.060	0.064	0.074	0.095	0.095	0.102	0.094	0.097	
		日平均値の最高値 (ppm)	0.048	0.040	0.041	0.041	0.029	0.032	0.047	0.053	0.053	0.052	0.058	0.050	
		1時間値が0.2ppmを超えた時間数 (時間)	0	0	0	0	0	0	0	0	0	0	0	0	
		1時間値が0.1ppm以上0.2ppm以下の時間数 (時間)	0	0	0	0	0	0	0	0	0	1	0	0	
		日平均値が0.06ppmを超えた日数 (日)	0	0	0	0	0	0	0	0	0	0	0	0	
		日平均値が0.04ppm以上0.06ppm以下の日数 (日)	7	1	1	1	0	0	3	4	8	2	4	6	
堺市	三宝	有効測定日数 (日)	30	31	30	31	31	30	31	29	31	31	28	31	
		測定時間 (時間)	717	739	719	741	741	717	743	714	743	741	669	734	
		月平均値 (ppm)	0.032	0.028	0.031	0.026	0.019	0.025	0.028	0.034	0.033	0.027	0.026	0.032	
		1時間値の最高値 (ppm)	0.082	0.081	0.110	0.103	0.075	0.068	0.095	0.109	0.088	0.089	0.079	0.072	
		日平均値の最高値 (ppm)	0.050	0.044	0.051	0.042	0.031	0.038	0.053	0.061	0.052	0.055	0.047	0.048	
		1時間値が0.2ppmを超えた時間数 (時間)	0	0	0	0	0	0	0	0	0	0	0	0	
		1時間値が0.1ppm以上0.2ppm以下の時間数 (時間)	0	0	1	1	0	0	0	2	0	0	0	0	
		日平均値が0.06ppmを超えた日数 (日)	0	0	0	0	0	0	0	1	0	0	0	0	
		日平均値が0.04ppm以上0.06ppm以下の日数 (日)	6	1	5	3	0	0	4	6	10	6	3	6	

二酸化窒素 (NO2 : 月間値)

市町村	測定局	項目	昭和61年										昭和62年		
			4月	5月	6月	7月	8月	9月	10月	11月	12月	1月	2月	3月	
堺 松台		有効測定日数 (日)	30	31	30	31	31	30	31	29	31	29	28	31	
		測定時間 (時間)	700	737	718	743	743	719	743	713	743	719	671	742	
		月平均値 (ppm)	0.020	0.013	0.015	0.012	0.009	0.012	0.017	0.023	0.019	0.015	0.016	0.018	
		1時間値の最高値 (ppm)	0.090	0.057	0.071	0.050	0.060	0.053	0.063	0.096	0.063	0.083	0.087	0.082	
		日平均値の最高値 (ppm)	0.042	0.027	0.028	0.028	0.021	0.022	0.038	0.048	0.032	0.033	0.041	0.038	
		1時間値が0.2ppmを超えた時間数 (時間)	0	0	0	0	0	0	0	0	0	0	0	0	
		1時間値が0.1ppm以上0.2ppm以下の時間数 (時間)	0	0	0	0	0	0	0	0	0	0	0	0	
		日平均値が0.06ppmを超えた日数 (日)	0	0	0	0	0	0	0	0	0	0	0	0	
日平均値が0.04ppm以上0.06ppm以下の日数 (日)	1	0	0	0	0	0	0	1	0	0	1	0			
豊 中 野田		有効測定日数 (日)	30	31	30	29	25	30	31	30	31	31	23	31	
		測定時間 (時間)	718	742	717	725	680	718	741	718	742	736	591	740	
		月平均値 (ppm)	0.032	0.023	0.026	0.021	0.017	0.025	0.028	0.035	0.036	0.030	0.034	0.034	
		1時間値の最高値 (ppm)	0.081	0.065	0.075	0.072	0.047	0.082	0.071	0.099	0.100	0.085	0.095	0.095	
		日平均値の最高値 (ppm)	0.054	0.037	0.041	0.034	0.027	0.041	0.044	0.057	0.056	0.053	0.067	0.055	
		1時間値が0.2ppmを超えた時間数 (時間)	0	0	0	0	0	0	0	0	0	0	0	0	
		1時間値が0.1ppm以上0.2ppm以下の時間数 (時間)	0	0	0	0	0	0	0	0	2	0	0	0	
		日平均値が0.06ppmを超えた日数 (日)	0	0	0	0	0	0	0	0	0	0	1	0	
日平均値が0.04ppm以上0.06ppm以下の日数 (日)	7	0	1	0	0	1	4	8	10	6	7	8			
豊 中 千成		有効測定日数 (日)	30	31	30	31	28	30	31	29	31	31	27	31	
		測定時間 (時間)	716	742	718	742	710	717	742	708	742	742	660	739	
		月平均値 (ppm)	0.031	0.023	0.027	0.021	0.014	0.024	0.027	0.033	0.034	0.029	0.030	0.036	
		1時間値の最高値 (ppm)	0.091	0.063	0.083	0.066	0.046	0.066	0.075	0.085	0.101	0.092	0.084	0.098	
		日平均値の最高値 (ppm)	0.056	0.040	0.045	0.035	0.026	0.039	0.047	0.057	0.058	0.057	0.062	0.060	
		1時間値が0.2ppmを超えた時間数 (時間)	0	0	0	0	0	0	0	0	0	0	0	0	
		1時間値が0.1ppm以上0.2ppm以下の時間数 (時間)	0	0	0	0	0	0	0	0	1	0	0	0	
		日平均値が0.06ppmを超えた日数 (日)	0	0	0	0	0	0	0	0	0	0	1	0	
日平均値が0.04ppm以上0.06ppm以下の日数 (日)	9	1	1	0	0	0	5	7	10	7	4	10			

二酸化窒素 (NO2 : 月間値)

市町村	測定局	項目	昭和61年										昭和62年		
			4月	5月	6月	7月	8月	9月	10月	11月	12月	1月	2月	3月	
吹田 田 保健所	吹田保健所	有効測定日数 (日)	23	30	30	31	31	30	31	30	31	29	26	31	
		測定時間 (時間)	567	730	700	735	738	714	728	708	736	702	625	735	
		月平均値 (ppm)	0.031	0.026	0.029	0.025	0.017	0.023	0.029	0.034	0.033	0.032	0.035	0.033	
		1時間値の最高値 (ppm)	0.086	0.084	0.095	0.094	0.051	0.092	0.090	0.081	0.103	0.093	0.094	0.099	
		日平均値の最高値 (ppm)	0.056	0.048	0.047	0.042	0.027	0.042	0.045	0.056	0.053	0.057	0.065	0.055	
		1時間値が0.2ppmを超えた時間数 (時間)	0	0	0	0	0	0	0	0	0	0	0	0	
		1時間値が0.1ppm以上0.2ppm以下の時間数 (時間)	0	0	0	0	0	0	0	0	1	0	0	0	
		日平均値が0.06ppmを超えた日数 (日)	0	0	0	0	0	0	0	0	0	0	1	0	
吹田 市 消防署	吹田市西消防署	有効測定日数 (日)	30	31	30	31	31	30	31	20	19	31	28	31	
		測定時間 (時間)	715	742	718	739	742	716	738	489	463	742	667	742	
		月平均値 (ppm)	0.030	0.024	0.027	0.023	0.016	0.023	0.029	0.037	0.038	0.033	0.035	0.032	
		1時間値の最高値 (ppm)	0.084	0.074	0.094	0.082	0.046	0.095	0.080	0.097	0.111	0.102	0.099	0.097	
		日平均値の最高値 (ppm)	0.053	0.046	0.044	0.034	0.028	0.041	0.049	0.058	0.066	0.061	0.072	0.056	
		1時間値が0.2ppmを超えた時間数 (時間)	0	0	0	0	0	0	0	0	0	0	0	0	
		1時間値が0.1ppm以上0.2ppm以下の時間数 (時間)	0	0	0	0	0	0	0	0	4	2	0	0	
		日平均値が0.06ppmを超えた日数 (日)	0	0	0	0	0	0	0	0	1	1	1	0	
吹田 市 消防署	吹田市北消防署	有効測定日数 (日)	30	31	30	31	29	30	31	26	31	28	28	29	
		測定時間 (時間)	717	741	718	740	716	718	736	622	736	695	668	717	
		月平均値 (ppm)	0.022	0.017	0.021	0.017	0.012	0.018	0.021	0.026	0.028	0.024	0.025	0.025	
		1時間値の最高値 (ppm)	0.070	0.071	0.106	0.059	0.052	0.089	0.077	0.099	0.098	0.073	0.091	0.085	
		日平均値の最高値 (ppm)	0.041	0.035	0.042	0.025	0.023	0.035	0.042	0.056	0.052	0.049	0.059	0.051	
		1時間値が0.2ppmを超えた時間数 (時間)	0	0	0	0	0	0	0	0	0	0	0	0	
		1時間値が0.1ppm以上0.2ppm以下の時間数 (時間)	0	0	1	0	0	0	0	0	0	0	0	0	
		日平均値が0.06ppmを超えた日数 (日)	0	0	0	0	0	0	0	0	0	0	0	0	
日平均値が0.04ppm以上0.06ppm以下の日数 (日)	1	0	1	0	0	0	1	3	4	3	3	4			

二酸化窒素 (NO<sub>2</sub> : 月間値)

市町村	測定局	項目	昭和61年										昭和62年		
			4月	5月	6月	7月	8月	9月	10月	11月	12月	1月	2月	3月	
泉大津保健所	泉大津保健所	有効測定日数 (日)	30	31	30	30	31	30	31	30	31	30	31	28	31
		測定時間 (時間)	711	739	713	732	735	711	733	709	736	735	665	737	
		月平均値 (ppm)	0.034	0.027	0.027	0.022	0.016	0.023	0.026	0.032	0.030	0.022	0.027	0.030	
		1時間値の最高値 (ppm)	0.114	0.103	0.074	0.086	0.051	0.079	0.094	0.087	0.094	0.099	0.132	0.079	
		日平均値の最高値 (ppm)	0.063	0.046	0.040	0.040	0.027	0.040	0.049	0.051	0.050	0.044	0.067	0.045	
		1時間値が0.2ppmを超えた時間数 (時間)	0	0	0	0	0	0	0	0	0	0	0	0	
		1時間値が0.1ppm以上0.2ppm以下の時間数 (時間)	1	1	0	0	0	0	0	0	0	0	5	0	
		日平均値が0.06ppmを超えた日数 (日)	1	0	0	0	0	0	0	0	0	0	1	0	
		日平均値が0.04ppm以上0.06ppm以下の日数 (日)	8	1	1	1	0	1	5	6	6	3	3	8	
泉大津市役所	泉大津市役所	有効測定日数 (日)	30	28	30	31	25	30	31	30	26	31	28	31	
		測定時間 (時間)	715	690	713	736	624	716	739	717	683	741	670	742	
		月平均値 (ppm)	0.027	0.020	0.022	0.017	0.013	0.019	0.022	0.028	0.029	0.028	0.033	0.038	
		1時間値の最高値 (ppm)	0.094	0.097	0.070	0.074	0.052	0.073	0.092	0.084	0.101	0.112	0.130	0.099	
		日平均値の最高値 (ppm)	0.046	0.034	0.038	0.036	0.024	0.034	0.044	0.051	0.049	0.058	0.074	0.064	
		1時間値が0.2ppmを超えた時間数 (時間)	0	0	0	0	0	0	0	0	0	0	0	0	
		1時間値が0.1ppm以上0.2ppm以下の時間数 (時間)	0	0	0	0	0	0	0	0	1	2	7	0	
		日平均値が0.06ppmを超えた日数 (日)	0	0	0	0	0	0	0	0	0	0	1	2	
		日平均値が0.04ppm以上0.06ppm以下の日数 (日)	2	0	0	0	0	0	2	4	4	6	7	12	
守口保健所	守口保健所	有効測定日数 (日)	30	31	30	31	31	30	23	2	31	31	28	24	
		測定時間 (時間)	712	731	708	737	737	714	555	58	738	734	663	593	
		月平均値 (ppm)	0.031	0.026	0.027	0.024	0.016	0.025	0.029	0.034	0.037	0.029	0.031	0.032	
		1時間値の最高値 (ppm)	0.073	0.096	0.102	0.092	0.052	0.073	0.088	0.069	0.165	0.083	0.092	0.100	
		日平均値の最高値 (ppm)	0.053	0.051	0.051	0.043	0.028	0.039	0.046	0.029	0.058	0.050	0.062	0.055	
		1時間値が0.2ppmを超えた時間数 (時間)	0	0	0	0	0	0	0	0	0	0	0	0	
		1時間値が0.1ppm以上0.2ppm以下の時間数 (時間)	0	0	1	0	0	0	0	0	4	0	0	1	
		日平均値が0.06ppmを超えた日数 (日)	0	0	0	0	0	0	0	0	0	0	1	0	
		日平均値が0.04ppm以上0.06ppm以下の日数 (日)	8	3	3	1	0	0	2	0	10	4	5	5	



二酸化窒素 (NO<sub>2</sub> : 月間値)

市町村	測定局	項目	昭和61年										昭和62年		
			4月	5月	6月	7月	8月	9月	10月	11月	12月	1月	2月	3月	
守口	第1測定局(金田)	有効測定日数 (日)	30	30	30	31	31	26	31	30	25	31	28	30	
		測定時間 (時間)	714	733	717	740	741	641	741	716	632	740	669	735	
		月平均値 (ppm)	0.030	0.023	0.026	0.023	0.015	0.022	0.027	0.031	0.032	0.025	0.030	0.029	
		1時間値の最高値 (ppm)	0.077	0.090	0.106	0.094	0.048	0.085	0.090	0.074	0.134	0.080	0.098	0.105	
		日平均値の最高値 (ppm)	0.053	0.045	0.048	0.037	0.032	0.037	0.046	0.049	0.055	0.042	0.062	0.055	
		1時間値が0.2ppmを超えた時間数 (時間)	0	0	0	0	0	0	0	0	0	0	0	0	
		1時間値が0.1ppm以上0.2ppm以下の時間数 (時間)	0	0	1	0	0	0	0	0	2	0	0	3	
		日平均値が0.06ppmを超えた日数 (日)	0	0	0	0	0	0	0	0	0	0	1	0	
		日平均値が0.04ppm以上0.06ppm以下の日数 (日)	6	3	3	0	0	0	3	5	8	3	6	5	
守口	第2測定局(大日)	有効測定日数 (日)	26	30	30	31	31	22	28	30	30	31	28	30	
		測定時間 (時間)	633	735	717	741	740	543	660	718	730	742	668	733	
		月平均値 (ppm)	0.030	0.025	0.028	0.025	0.017	0.024	0.028	0.032	0.036	0.032	0.036	0.032	
		1時間値の最高値 (ppm)	0.075	0.083	0.101	0.089	0.052	0.091	0.089	0.078	0.104	0.096	0.105	0.091	
		日平均値の最高値 (ppm)	0.054	0.045	0.048	0.039	0.032	0.039	0.045	0.048	0.056	0.053	0.068	0.056	
		1時間値が0.2ppmを超えた時間数 (時間)	0	0	0	0	0	0	0	0	0	0	0	0	
		1時間値が0.1ppm以上0.2ppm以下の時間数 (時間)	0	0	1	0	0	0	0	0	2	0	2	0	
		日平均値が0.06ppmを超えた日数 (日)	0	0	0	0	0	0	0	0	0	0	1	0	
		日平均値が0.04ppm以上0.06ppm以下の日数 (日)	5	3	2	0	0	0	3	5	10	7	9	7	
枚方市役所	枚方市役所	有効測定日数 (日)	28	30	30	22	31	30	28	29	31	31	27	25	
		測定時間 (時間)	682	716	711	540	738	710	686	696	737	736	654	648	
		月平均値 (ppm)	0.026	0.022	0.026	0.024	0.016	0.023	0.027	0.032	0.032	0.029	0.031	0.030	
		1時間値の最高値 (ppm)	0.077	0.082	0.093	0.068	0.048	0.063	0.085	0.088	0.108	0.092	0.098	0.088	
		日平均値の最高値 (ppm)	0.047	0.042	0.046	0.036	0.026	0.035	0.047	0.053	0.052	0.053	0.061	0.050	
		1時間値が0.2ppmを超えた時間数 (時間)	0	0	0	0	0	0	0	0	0	0	0	0	
		1時間値が0.1ppm以上0.2ppm以下の時間数 (時間)	0	0	0	0	0	0	0	0	2	0	0	0	
		日平均値が0.06ppmを超えた日数 (日)	0	0	0	0	0	0	0	0	0	0	1	0	
		日平均値が0.04ppm以上0.06ppm以下の日数 (日)	3	2	2	0	0	0	3	4	9	7	6	6	

二酸化窒素 (NO2 : 月間値)

市町村	測定局	項目	昭和61年										昭和62年		
			4月	5月	6月	7月	8月	9月	10月	11月	12月	1月	2月	3月	
秋	王仁公園	有効測定日数 (日)	30	31	30	31	24	30	31	30	31	31	28	31	
		測定時間 (時間)	713	736	714	733	595	713	736	709	739	735	665	736	
		月平均値 (ppm)	0.015	0.012	0.014	0.012	0.008	0.010	0.016	0.021	0.024	0.020	0.023	0.018	
		1時間値の最高値 (ppm)	0.053	0.046	0.076	0.038	0.037	0.036	0.059	0.066	0.090	0.069	0.102	0.074	
		日平均値の最高値 (ppm)	0.030	0.027	0.030	0.018	0.017	0.021	0.033	0.042	0.044	0.034	0.048	0.040	
		1時間値が0.2ppmを超えた時間数 (時間)	0	0	0	0	0	0	0	0	0	0	0	0	
		1時間値が0.1ppm以上0.2ppm以下の時間数 (時間)	0	0	0	0	0	0	0	0	0	0	1	0	
		日平均値が0.06ppmを超えた日数 (日)	0	0	0	0	0	0	0	0	0	0	0	0	
日平均値が0.04ppm以上0.06ppm以下の日数 (日)	0	0	0	0	0	0	0	1	2	0	2	1			
秋	北都市民センター	有効測定日数 (日)	0	0	0	0	26	29	31	30	31	31	26	31	
		測定時間 (時間)	0	0	0	0	628	711	736	717	741	742	647	740	
		月平均値 (ppm)					0.013	0.019	0.022	0.027	0.028	0.024	0.025	0.026	
		1時間値の最高値 (ppm)					0.038	0.054	0.073	0.082	0.085	0.066	0.075	0.079	
		日平均値の最高値 (ppm)					0.018	0.031	0.040	0.045	0.045	0.041	0.041	0.044	
		1時間値が0.2ppmを超えた時間数 (時間)	0	0	0	0	0	0	0	0	0	0	0	0	
		1時間値が0.1ppm以上0.2ppm以下の時間数 (時間)	0	0	0	0	0	0	0	0	0	0	0	0	
		日平均値が0.06ppmを超えた日数 (日)	0	0	0	0	0	0	0	0	0	0	0	0	
日平均値が0.04ppm以上0.06ppm以下の日数 (日)	0	0	0	0	0	0	1	2	2	2	1	3			
八尾	八尾保健所	有効測定日数 (日)	30	30	30	29	29	30	30	30	30	31	25	31	
		測定時間 (時間)	712	724	710	699	711	713	718	711	726	737	618	737	
		月平均値 (ppm)	0.032	0.025	0.026	0.024	0.016	0.023	0.029	0.035	0.036	0.029	0.030	0.031	
		1時間値の最高値 (ppm)	0.091	0.109	0.090	0.086	0.048	0.085	0.078	0.112	0.132	0.108	0.150	0.096	
		日平均値の最高値 (ppm)	0.048	0.048	0.046	0.047	0.029	0.038	0.048	0.063	0.062	0.059	0.060	0.050	
		1時間値が0.2ppmを超えた時間数 (時間)	0	0	0	0	0	0	0	0	0	0	0	0	
		1時間値が0.1ppm以上0.2ppm以下の時間数 (時間)	0	1	0	0	0	0	0	6	10	1	2	0	
		日平均値が0.06ppmを超えた日数 (日)	0	0	0	0	0	0	0	1	1	0	0	0	
日平均値が0.04ppm以上0.06ppm以下の日数 (日)	9	1	2	1	0	0	3	10	12	4	4	8			

二酸化窒素 (NO2 : 月間値)

市町村	測定局	項目	昭和61年										昭和62年		
			4月	5月	6月	7月	8月	9月	10月	11月	12月	1月	2月	3月	
八尾	志紀公園	有効測定日数 (日)	29	31	26	31	31	30	28	30	31	31	27	31	
		測定時間 (時間)	702	738	658	737	740	713	685	710	736	735	661	735	
		月平均値 (ppm)	0.024	0.019	0.018	0.017	0.013	0.016	0.023	0.028	0.031	0.026	0.027	0.028	
		1時間値の最高値 (ppm)	0.077	0.066	0.062	0.074	0.042	0.051	0.078	0.102	0.119	0.093	0.130	0.095	
		日平均値の最高値 (ppm)	0.040	0.036	0.030	0.034	0.024	0.025	0.044	0.050	0.058	0.062	0.055	0.047	
		1時間値が0.2ppmを超えた時間数 (時間)	0	0	0	0	0	0	0	0	0	0	0	0	
		1時間値が0.1ppm以上0.2ppm以下の時間数 (時間)	0	0	0	0	0	0	0	1	8	0	2	0	
		日平均値が0.06ppmを超えた日数 (日)	0	0	0	0	0	0	0	0	0	1	0	0	
日平均値が0.04ppm以上0.06ppm以下の日数 (日)	1	0	0	0	0	0	1	3	6	1	3	3			
八尾	登原川市役所	有効測定日数 (日)	30	30	30	31	31	30	31	30	31	31	28	31	
		測定時間 (時間)	712	728	712	734	739	713	733	710	737	736	664	737	
		月平均値 (ppm)	0.025	0.021	0.020	0.020	0.013	0.021	0.026	0.032	0.034	0.028	0.030	0.027	
		1時間値の最高値 (ppm)	0.071	0.073	0.075	0.094	0.038	0.074	0.082	0.079	0.129	0.097	0.103	0.093	
		日平均値の最高値 (ppm)	0.045	0.038	0.036	0.036	0.021	0.034	0.047	0.051	0.053	0.044	0.058	0.048	
		1時間値が0.2ppmを超えた時間数 (時間)	0	0	0	0	0	0	0	0	0	0	0	0	
		1時間値が0.1ppm以上0.2ppm以下の時間数 (時間)	0	0	0	0	0	0	0	0	3	0	1	0	
		日平均値が0.06ppmを超えた日数 (日)	0	0	0	0	0	0	0	0	0	0	0	0	
日平均値が0.04ppm以上0.06ppm以下の日数 (日)	3	0	0	0	0	0	2	5	8	3	7	4			
八尾	成田川	有効測定日数 (日)	0	0	0	0	0	0	0	30	31	31	28	31	
		測定時間 (時間)	0	0	0	0	0	0	0	717	741	739	668	741	
		月平均値 (ppm)								0.026	0.028	0.023	0.029	0.023	
		1時間値の最高値 (ppm)								0.100	0.102	0.084	0.231	0.087	
		日平均値の最高値 (ppm)								0.048	0.047	0.044	0.058	0.047	
		1時間値が0.2ppmを超えた時間数 (時間)	0	0	0	0	0	0	0	0	0	0	1	0	
		1時間値が0.1ppm以上0.2ppm以下の時間数 (時間)	0	0	0	0	0	0	0	1	1	0	4	0	
		日平均値が0.06ppmを超えた日数 (日)	0	0	0	0	0	0	0	0	0	0	0	0	
日平均値が0.04ppm以上0.06ppm以下の日数 (日)	0	0	0	0	0	0	0	3	7	2	7	2			

二酸化窒素 (NO2 : 月間値)

市町村	測定局	項目	昭和61年										昭和62年		
			4月	5月	6月	7月	8月	9月	10月	11月	12月	1月	2月	3月	
松原	大塚学校給食センター	有効測定日数 (日)	30	28	30	31	31	30	27	27	30	30	25	31	
		測定時間 (時間)	711	695	718	741	743	720	669	671	738	725	636	742	
		月平均値 (ppm)	0.032	0.024	0.025	0.019	0.015	0.022	0.026	0.033	0.034	0.026	0.028	0.030	
		1時間値の最高値 (ppm)	0.083	0.070	0.071	0.068	0.046	0.055	0.081	0.104	0.126	0.082	0.085	0.090	
		日平均値の最高値 (ppm)	0.048	0.041	0.039	0.039	0.029	0.033	0.046	0.055	0.059	0.043	0.047	0.046	
		1時間値が0.2ppmを超えた時間数 (時間)	0	0	0	0	0	0	0	0	0	0	0	0	
		1時間値が0.1ppm以上0.2ppm以下の時間数 (時間)	0	0	0	0	0	0	0	2	5	0	0	0	
		日平均値が0.06ppmを超えた日数 (日)	0	0	0	0	0	0	0	0	0	0	0	0	
日平均値が0.04ppm以上0.06ppm以下の日数 (日)	9	1	0	0	0	0	2	5	8	2	2	6			
大東	大東市役所	有効測定日数 (日)	30	31	30	30	31	24	22	30	31	31	28	31	
		測定時間 (時間)	711	734	713	733	736	584	555	711	738	737	667	736	
		月平均値 (ppm)	0.023	0.019	0.020	0.020	0.011	0.017	0.027	0.031	0.033	0.028	0.029	0.025	
		1時間値の最高値 (ppm)	0.068	0.069	0.064	0.086	0.039	0.062	0.099	0.120	0.104	0.110	0.110	0.098	
		日平均値の最高値 (ppm)	0.040	0.046	0.038	0.034	0.023	0.033	0.049	0.050	0.054	0.051	0.060	0.048	
		1時間値が0.2ppmを超えた時間数 (時間)	0	0	0	0	0	0	0	0	0	0	0	0	
		1時間値が0.1ppm以上0.2ppm以下の時間数 (時間)	0	0	0	0	0	0	0	1	3	1	2	0	
		日平均値が0.06ppmを超えた日数 (日)	0	0	0	0	0	0	0	0	0	0	0	0	
日平均値が0.04ppm以上0.06ppm以下の日数 (日)	2	1	0	0	0	0	3	5	10	5	7	3			
門真	門真市役所	有効測定日数 (日)	29	31	29	31	31	30	29	29	31	24	28	29	
		測定時間 (時間)	714	744	713	744	744	720	720	714	742	596	670	711	
		月平均値 (ppm)	0.027	0.021	0.022	0.021	0.014	0.019	0.026	0.031	0.034	0.029	0.033	0.028	
		1時間値の最高値 (ppm)	0.079	0.082	0.094	0.090	0.047	0.098	0.100	0.104	0.122	0.120	0.114	0.100	
		日平均値の最高値 (ppm)	0.052	0.045	0.043	0.035	0.026	0.034	0.044	0.055	0.053	0.056	0.069	0.052	
		1時間値が0.2ppmを超えた時間数 (時間)	0	0	0	0	0	0	0	0	0	0	0	0	
		1時間値が0.1ppm以上0.2ppm以下の時間数 (時間)	0	0	0	0	0	0	1	1	4	3	2	2	
		日平均値が0.06ppmを超えた日数 (日)	0	0	0	0	0	0	0	0	0	0	1	0	
日平均値が0.04ppm以上0.06ppm以下の日数 (日)	4	3	1	0	0	0	2	6	9	4	9	4			

二酸化窒素 (NO2 : 月間値)

市町村	測定局	項目	昭和61年										昭和62年		
			4月	5月	6月	7月	8月	9月	10月	11月	12月	1月	2月	3月	
高石中学校	高石中学校	有効測定日数 (日)	30	31	30	20	0	25	27	24	31	31	26	26	
		測定時間 (時間)	710	731	706	472	0	624	651	583	734	735	642	639	
		月平均値 (ppm)	0.030	0.024	0.025	0.020		0.024	0.029	0.034	0.031	0.023	0.027	0.029	
		1時間値の最高値 (ppm)	0.087	0.075	0.085	0.066		0.084	0.079	0.093	0.091	0.097	0.139	0.088	
		日平均値の最高値 (ppm)	0.048	0.038	0.039	0.038		0.038	0.050	0.048	0.052	0.049	0.063	0.049	
		1時間値が0.2ppmを超えた時間数 (時間)	0	0	0	0	0	0	0	0	0	0	0	0	
		1時間値が0.1ppm以上0.2ppm以下の時間数 (時間)	0	0	0	0	0	0	0	0	0	0	3	0	
		日平均値が0.06ppmを超えた日数 (日)	0	0	0	0	0	0	0	0	0	0	1	0	
日平均値が0.04ppm以上0.06ppm以下の日数 (日)	4	0	0	0	0	0	6	6	9	3	3	7			
高石市公署監視センタ	高石市公署監視センタ	有効測定日数 (日)	30	31	29	31	31	30	31	30	30	31	28	31	
		測定時間 (時間)	711	736	711	736	740	713	732	713	732	738	666	736	
		月平均値 (ppm)	0.024	0.020	0.020	0.017	0.013	0.022	0.025	0.030	0.028	0.021	0.025	0.028	
		1時間値の最高値 (ppm)	0.068	0.059	0.064	0.061	0.047	0.090	0.087	0.085	0.083	0.086	0.114	0.072	
		日平均値の最高値 (ppm)	0.040	0.034	0.034	0.032	0.021	0.040	0.046	0.051	0.049	0.045	0.059	0.049	
		1時間値が0.2ppmを超えた時間数 (時間)	0	0	0	0	0	0	0	0	0	0	0	0	
		1時間値が0.1ppm以上0.2ppm以下の時間数 (時間)	0	0	0	0	0	0	0	0	0	0	1	0	
		日平均値が0.06ppmを超えた日数 (日)	0	0	0	0	0	0	0	0	0	0	0	0	
日平均値が0.04ppm以上0.06ppm以下の日数 (日)	1	0	0	0	0	1	2	5	4	3	3	6			
高石学園	高石学園	有効測定日数 (日)	22	31	30	31	31	30	31	30	30	31	28	31	
		測定時間 (時間)	543	735	712	739	740	711	735	714	730	739	666	735	
		月平均値 (ppm)	0.028	0.022	0.021	0.018	0.014	0.020	0.022	0.028	0.026	0.021	0.024	0.026	
		1時間値の最高値 (ppm)	0.084	0.092	0.068	0.076	0.054	0.071	0.080	0.080	0.077	0.091	0.132	0.067	
		日平均値の最高値 (ppm)	0.048	0.041	0.038	0.034	0.027	0.031	0.044	0.048	0.044	0.045	0.055	0.042	
		1時間値が0.2ppmを超えた時間数 (時間)	0	0	0	0	0	0	0	0	0	0	0	0	
		1時間値が0.1ppm以上0.2ppm以下の時間数 (時間)	0	0	0	0	0	0	0	0	0	0	1	0	
		日平均値が0.06ppmを超えた日数 (日)	0	0	0	0	0	0	0	0	0	0	0	0	
日平均値が0.04ppm以上0.06ppm以下の日数 (日)	2	1	0	0	0	0	1	2	3	3	2	4			

二酸化窒素 (NO2 : 月間値)

市町村	測定局	項目	昭和61年										昭和62年		
			4月	5月	6月	7月	8月	9月	10月	11月	12月	1月	2月	3月	
高石	高陽小学校	有効測定日数 (日)	30	31	29	31	31	29	31	30	30	31	28	31	
		測定時間 (時間)	715	735	711	740	738	709	736	715	733	738	667	739	
		月平均値 (ppm)	0.024	0.017	0.022	0.017	0.013	0.018	0.021	0.026	0.025	0.018	0.022	0.026	
		1時間値の最高値 (ppm)	0.076	0.070	0.062	0.058	0.048	0.069	0.073	0.079	0.082	0.075	0.108	0.071	
		日平均値の最高値 (ppm)	0.043	0.030	0.034	0.033	0.024	0.028	0.041	0.046	0.041	0.038	0.055	0.046	
		1時間値が0.2ppmを超えた時間数 (時間)	0	0	0	0	0	0	0	0	0	0	0	0	
		1時間値が0.1ppm以上0.2ppm以下の時間数 (時間)	0	0	0	0	0	0	0	0	0	0	2	0	
		日平均値が0.06ppmを超えた日数 (日)	0	0	0	0	0	0	0	0	0	0	0	0	
日平均値が0.04ppm以上0.06ppm以下の日数 (日)	1	0	0	0	0	0	1	1	2	0	1	4			
高石	取石小学校	有効測定日数 (日)	30	31	29	31	31	30	31	30	30	31	28	31	
		測定時間 (時間)	714	736	711	738	739	715	737	714	734	739	668	738	
		月平均値 (ppm)	0.023	0.016	0.019	0.016	0.010	0.016	0.021	0.025	0.026	0.020	0.022	0.024	
		1時間値の最高値 (ppm)	0.070	0.056	0.068	0.060	0.047	0.058	0.073	0.076	0.083	0.084	0.104	0.069	
		日平均値の最高値 (ppm)	0.036	0.026	0.034	0.034	0.020	0.025	0.040	0.044	0.040	0.042	0.050	0.042	
		1時間値が0.2ppmを超えた時間数 (時間)	0	0	0	0	0	0	0	0	0	0	0	0	
		1時間値が0.1ppm以上0.2ppm以下の時間数 (時間)	0	0	0	0	0	0	0	0	0	0	1	0	
		日平均値が0.06ppmを超えた日数 (日)	0	0	0	0	0	0	0	0	0	0	0	0	
日平均値が0.04ppm以上0.06ppm以下の日数 (日)	0	0	0	0	0	0	1	1	2	1	1	2			
大阪	東大阪市西保健所	有効測定日数 (日)	29	31	30	31	31	30	30	14	24	26	28	29	
		測定時間 (時間)	699	737	711	737	737	715	722	362	571	627	666	708	
		月平均値 (ppm)	0.032	0.025	0.028	0.025	0.017	0.025	0.035	0.040	0.038	0.034	0.034	0.034	
		1時間値の最高値 (ppm)	0.085	0.098	0.099	0.087	0.053	0.083	0.105	0.124	0.163	0.121	0.147	0.100	
		日平均値の最高値 (ppm)	0.050	0.051	0.049	0.046	0.035	0.041	0.060	0.063	0.069	0.062	0.074	0.061	
		1時間値が0.2ppmを超えた時間数 (時間)	0	0	0	0	0	0	0	0	0	0	0	0	
		1時間値が0.1ppm以上0.2ppm以下の時間数 (時間)	0	0	0	0	0	0	3	4	14	4	6	1	
		日平均値が0.06ppmを超えた日数 (日)	0	0	0	0	0	0	0	1	1	1	1	1	
日平均値が0.04ppm以上0.06ppm以下の日数 (日)	8	3	4	1	0	1	10	3	8	6	8	9			



二酸化窒素 (NO<sub>2</sub> : 月間値)

市町村	測定局	項目	昭和61年										昭和62年		
			4月	5月	6月	7月	8月	9月	10月	11月	12月	1月	2月	3月	
池田市 立南煙草会館	池田	有効測定日数 (日)	29	31	30	29	31	30	30	26	31	31	27	31	
		測定時間 (時間)	709	735	710	706	738	714	722	648	735	737	652	732	
		月平均値 (ppm)	0.017	0.012	0.019	0.011	0.008	0.008	0.013	0.019	0.021	0.015	0.018	0.016	
		1時間値の最高値 (ppm)	0.082	0.063	0.105	0.050	0.050	0.058	0.090	0.073	0.083	0.074	0.077	0.081	
		日平均値の最高値 (ppm)	0.035	0.030	0.044	0.018	0.016	0.023	0.037	0.045	0.043	0.042	0.049	0.046	
		1時間値が0.2ppmを超えた時間数 (時間)	0	0	0	0	0	0	0	0	0	0	0	0	
		1時間値が0.1ppm以上0.2ppm以下の時間数 (時間)	0	0	1	0	0	0	0	0	0	0	0	0	
		日平均値が0.06ppmを超えた日数 (日)	0	0	0	0	0	0	0	0	0	0	0	0	
日平均値が0.04ppm以上0.06ppm以下の日数 (日)	0	0	1	0	0	0	0	1	2	2	2	3			
高槻市	高槻南	有効測定日数 (日)	30	31	30	31	31	30	31	30	27	31	23	30	
		測定時間 (時間)	717	741	717	742	742	717	742	717	683	741	568	738	
		月平均値 (ppm)	0.022	0.016	0.019	0.015	0.011	0.015	0.019	0.025	0.028	0.022	0.026	0.023	
		1時間値の最高値 (ppm)	0.069	0.064	0.079	0.052	0.039	0.050	0.063	0.080	0.090	0.076	0.080	0.083	
		日平均値の最高値 (ppm)	0.043	0.035	0.035	0.025	0.018	0.028	0.039	0.048	0.048	0.045	0.052	0.043	
		1時間値が0.2ppmを超えた時間数 (時間)	0	0	0	0	0	0	0	0	0	0	0	0	
		1時間値が0.1ppm以上0.2ppm以下の時間数 (時間)	0	0	0	0	0	0	0	0	0	0	0	0	
		日平均値が0.06ppmを超えた日数 (日)	0	0	0	0	0	0	0	0	0	0	0	0	
日平均値が0.04ppm以上0.06ppm以下の日数 (日)	1	0	0	0	0	0	0	2	5	2	3	2			
貝塚市 消防署	貝塚	有効測定日数 (日)	30	31	15	14	31	30	31	27	26	31	28	31	
		測定時間 (時間)	711	734	387	367	736	712	733	652	628	735	665	738	
		月平均値 (ppm)	0.018	0.018	0.018	0.012	0.012	0.013	0.016	0.023	0.019	0.014	0.016	0.019	
		1時間値の最高値 (ppm)	0.088	0.076	0.073	0.042	0.041	0.047	0.072	0.078	0.065	0.064	0.099	0.065	
		日平均値の最高値 (ppm)	0.033	0.027	0.037	0.017	0.020	0.022	0.035	0.037	0.034	0.032	0.042	0.037	
		1時間値が0.2ppmを超えた時間数 (時間)	0	0	0	0	0	0	0	0	0	0	0	0	
		1時間値が0.1ppm以上0.2ppm以下の時間数 (時間)	0	0	0	0	0	0	0	0	0	0	0	0	
		日平均値が0.06ppmを超えた日数 (日)	0	0	0	0	0	0	0	0	0	0	0	0	
日平均値が0.04ppm以上0.06ppm以下の日数 (日)	0	0	0	0	0	0	0	0	0	0	1	0			





二酸化窒素 (NO2 : 月間値)

市町村	測定局	項目	昭和61年										昭和62年		
			4月	5月	6月	7月	8月	9月	10月	11月	12月	1月	2月	3月	
高田 旧 林 市 役 所	高田 林 市 役 所	有効測定日数 (日)	30	31	28	31	31	30	31	30	31	31	28	31	
		測定時間 (時間)	711	736	696	737	739	713	734	709	736	734	665	734	
		月平均値 (ppm)	0.016	0.012	0.011	0.010	0.007	0.011	0.014	0.021	0.020	0.016	0.015	0.017	
		1時間値の最高値 (ppm)	0.063	0.050	0.053	0.048	0.035	0.032	0.060	0.074	0.069	0.076	0.058	0.075	
		日平均値の最高値 (ppm)	0.025	0.019	0.021	0.026	0.016	0.017	0.026	0.043	0.031	0.032	0.032	0.031	
		1時間値が0.2ppmを超えた時間数 (時間)	0	0	0	0	0	0	0	0	0	0	0	0	
		1時間値が0.1ppm以上0.2ppm以下の時間数 (時間)	0	0	0	0	0	0	0	0	0	0	0	0	
		日平均値が0.06ppmを超えた日数 (日)	0	0	0	0	0	0	0	0	0	0	0	0	
日平均値が0.04ppm以上0.06ppm以下の日数 (日)	0	0	0	0	0	0	0	1	0	0	0	0			
和泉 中 学 校	和泉 中 学 校	有効測定日数 (日)	27	30	28	31	31	27	30	29	31	31	28	31	
		測定時間 (時間)	651	718	694	741	740	643	731	711	739	743	669	738	
		月平均値 (ppm)	0.015	0.011	0.011	0.009	0.008	0.011	0.011	0.009	0.009	0.008	0.013	0.016	
		1時間値の最高値 (ppm)	0.055	0.041	0.041	0.034	0.035	0.038	0.051	0.023	0.024	0.020	0.046	0.057	
		日平均値の最高値 (ppm)	0.026	0.025	0.020	0.021	0.015	0.020	0.026	0.013	0.013	0.013	0.027	0.031	
		1時間値が0.2ppmを超えた時間数 (時間)	0	0	0	0	0	0	0	0	0	0	0	0	
		1時間値が0.1ppm以上0.2ppm以下の時間数 (時間)	0	0	0	0	0	0	0	0	0	0	0	0	
		日平均値が0.06ppmを超えた日数 (日)	0	0	0	0	0	0	0	0	0	0	0	0	
日平均値が0.04ppm以上0.06ppm以下の日数 (日)	0	0	0	0	0	0	0	0	0	0	0	0			
和泉 小 学 校	和泉 小 学 校	有効測定日数 (日)	0	0	0	31	31	29	31	30	31	31	28	27	
		測定時間 (時間)	0	0	0	740	742	711	741	720	738	741	667	675	
		月平均値 (ppm)				0.017	0.012	0.015	0.019	0.025	0.024	0.017	0.021	0.023	
		1時間値の最高値 (ppm)				0.054	0.049	0.052	0.070	0.075	0.069	0.057	0.096	0.061	
		日平均値の最高値 (ppm)				0.034	0.023	0.023	0.036	0.042	0.040	0.034	0.049	0.036	
		1時間値が0.2ppmを超えた時間数 (時間)	0	0	0	0	0	0	0	0	0	0	0	0	
		1時間値が0.1ppm以上0.2ppm以下の時間数 (時間)	0	0	0	0	0	0	0	0	0	0	0	0	
		日平均値が0.06ppmを超えた日数 (日)	0	0	0	0	0	0	0	0	0	0	0	0	
日平均値が0.04ppm以上0.06ppm以下の日数 (日)	0	0	0	0	0	0	0	1	1	0	1	0			



二酸化窒素 (NO<sub>2</sub> : 月間値)

市町村	測定局	項目	昭和61年										昭和62年		
			4月	5月	6月	7月	8月	9月	10月	11月	12月	1月	2月	3月	
堺 役場	町	有効測定日数 (日)	30	31	30	31	31	29	31	23	31	28	28	31	
		測定時間 (時間)	714	738	715	736	741	713	737	568	739	701	669	739	
		月平均値 (ppm)	0.017	0.015	0.014	0.015	0.012	0.016	0.016	0.021	0.018	0.012	0.018	0.023	
		1時間値の最高値 (ppm)	0.081	0.064	0.079	0.069	0.059	0.066	0.063	0.077	0.075	0.085	0.086	0.090	
		日平均値の最高値 (ppm)	0.028	0.031	0.026	0.033	0.025	0.030	0.033	0.038	0.039	0.037	0.032	0.040	
		1時間値が0.2ppmを超えた時間数 (時間)	0	0	0	0	0	0	0	0	0	0	0	0	
		1時間値が0.1ppm以上0.2ppm以下の時間数 (時間)	0	0	0	0	0	0	0	0	0	0	0	0	
		日平均値が0.06ppmを超えた日数 (日)	0	0	0	0	0	0	0	0	0	0	0	0	
日平均値が0.04ppm以上0.06ppm以下の日数 (日)	0	0	0	0	0	0	0	0	0	0	0	1			
堺 町	孝子	有効測定日数 (日)	30	31	30	31	31	30	31	22	31	31	28	31	
		測定時間 (時間)	713	741	714	740	735	714	736	536	734	740	665	736	
		月平均値 (ppm)	0.010	0.011	0.011	0.010	0.008	0.009	0.009	0.012	0.011	0.007	0.011	0.013	
		1時間値の最高値 (ppm)	0.057	0.050	0.046	0.048	0.025	0.040	0.055	0.054	0.059	0.056	0.054	0.061	
		日平均値の最高値 (ppm)	0.018	0.029	0.021	0.025	0.012	0.019	0.022	0.021	0.023	0.021	0.023	0.031	
		1時間値が0.2ppmを超えた時間数 (時間)	0	0	0	0	0	0	0	0	0	0	0	0	
		1時間値が0.1ppm以上0.2ppm以下の時間数 (時間)	0	0	0	0	0	0	0	0	0	0	0	0	
		日平均値が0.06ppmを超えた日数 (日)	0	0	0	0	0	0	0	0	0	0	0	0	
日平均値が0.04ppm以上0.06ppm以下の日数 (日)	0	0	0	0	0	0	0	0	0	0	0	0			
堺 町	淡輪	有効測定日数 (日)	30	31	30	31	31	30	31	23	31	31	28	31	
		測定時間 (時間)	714	740	716	737	738	716	741	567	737	737	667	738	
		月平均値 (ppm)	0.013	0.012	0.012	0.011	0.008	0.010	0.009	0.015	0.012	0.008	0.011	0.015	
		1時間値の最高値 (ppm)	0.074	0.052	0.071	0.066	0.033	0.048	0.061	0.059	0.062	0.063	0.116	0.084	
		日平均値の最高値 (ppm)	0.025	0.030	0.024	0.032	0.014	0.023	0.032	0.032	0.035	0.027	0.034	0.037	
		1時間値が0.2ppmを超えた時間数 (時間)	0	0	0	0	0	0	0	0	0	0	0	0	
		1時間値が0.1ppm以上0.2ppm以下の時間数 (時間)	0	0	0	0	0	0	0	0	0	0	2	0	
		日平均値が0.06ppmを超えた日数 (日)	0	0	0	0	0	0	0	0	0	0	0	0	
日平均値が0.04ppm以上0.06ppm以下の日数 (日)	0	0	0	0	0	0	0	0	0	0	0	0			



二酸化窒素 (NO2 : 月間値)

市町村	測定局	項目	昭和61年										昭和62年		
			4月	5月	6月	7月	8月	9月	10月	11月	12月	1月	2月	3月	
堺市	東畑	有効測定日数 (日)	30	31	30	31	31	30	31	22	30	31	28	31	
		測定時間 (時間)	713	735	712	735	739	712	735	534	732	735	668	737	
		月平均値 (ppm)	0.009	0.009	0.008	0.008	0.006	0.007	0.006	0.010	0.009	0.005	0.008	0.011	
		1時間値の最高値 (ppm)	0.063	0.049	0.036	0.031	0.023	0.041	0.052	0.053	0.058	0.047	0.055	0.059	
		日平均値の最高値 (ppm)	0.020	0.030	0.016	0.023	0.009	0.019	0.019	0.021	0.022	0.020	0.022	0.028	
		1時間値が0.2ppmを超えた時間数 (時間)	0	0	0	0	0	0	0	0	0	0	0	0	
		1時間値が0.1ppm以上0.2ppm以下の時間数 (時間)	0	0	0	0	0	0	0	0	0	0	0	0	
		日平均値が0.06ppmを超えた日数 (日)	0	0	0	0	0	0	0	0	0	0	0	0	
堺市	西畑	有効測定日数 (日)	30	31	29	30	31	30	31	23	31	31	28	31	
		測定時間 (時間)	713	737	707	732	740	715	739	564	739	735	666	739	
		月平均値 (ppm)	0.008	0.008	0.007	0.007	0.006	0.007	0.006	0.010	0.009	0.006	0.008	0.010	
		1時間値の最高値 (ppm)	0.060	0.045	0.042	0.031	0.023	0.044	0.048	0.057	0.051	0.050	0.054	0.051	
		日平均値の最高値 (ppm)	0.019	0.027	0.016	0.022	0.009	0.019	0.016	0.021	0.021	0.023	0.022	0.027	
		1時間値が0.2ppmを超えた時間数 (時間)	0	0	0	0	0	0	0	0	0	0	0	0	
		1時間値が0.1ppm以上0.2ppm以下の時間数 (時間)	0	0	0	0	0	0	0	0	0	0	0	0	
		日平均値が0.06ppmを超えた日数 (日)	0	0	0	0	0	0	0	0	0	0	0	0	
大阪府	淀屋橋	有効測定日数 (日)	29	31	29	30	31	30	31	30	31	30	28	31	
		測定時間 (時間)	709	737	711	733	736	712	734	710	736	734	666	738	
		月平均値 (ppm)	0.049	0.048	0.049	0.038	0.032	0.047	0.047	0.048	0.047	0.043	0.045	0.048	
		1時間値の最高値 (ppm)	0.096	0.102	0.129	0.098	0.087	0.120	0.116	0.117	0.129	0.112	0.117	0.121	
		日平均値の最高値 (ppm)	0.065	0.066	0.074	0.058	0.048	0.061	0.061	0.067	0.069	0.067	0.072	0.066	
		1時間値が0.2ppmを超えた時間数 (時間)	0	0	0	0	0	0	0	0	0	0	0	0	
		1時間値が0.1ppm以上0.2ppm以下の時間数 (時間)	0	1	6	0	0	3	3	3	4	3	3	4	
		日平均値が0.06ppmを超えた日数 (日)	4	1	3	0	0	3	1	3	4	2	1	3	
日平均値が0.04ppm以上0.06ppm以下の日数 (日)	19	26	21	13	7	23	24	23	19	17	19	23			

二酸化窒素 (NO<sub>2</sub> : 月間値)

市町村	測定局	項目	昭和61年										昭和62年		
			4月	5月	6月	7月	8月	9月	10月	11月	12月	1月	2月	3月	
大坂府	梅田新道	有効測定日数 (日)	30	31	30	31	31	30	28	30	31	31	26	31	
		測定時間 (時間)	716	738	715	739	739	713	684	715	738	740	660	739	
		月平均値 (ppm)	0.052	0.046	0.050	0.039	0.032	0.046	0.046	0.047	0.048	0.043	0.047	0.051	
		1時間値の最高値 (ppm)	0.111	0.105	0.126	0.114	0.105	0.127	0.124	0.111	0.129	0.109	0.127	0.131	
		日平均値の最高値 (ppm)	0.069	0.070	0.077	0.059	0.052	0.066	0.062	0.064	0.070	0.065	0.078	0.070	
		1時間値が0.2ppmを超えた時間数 (時間)	0	0	0	0	0	0	0	0	0	0	0	0	
		1時間値が0.1ppm以上0.2ppm以下の時間数 (時間)	4	2	15	5	1	11	1	3	13	3	3	6	
		日平均値が0.06ppmを超えた日数 (日)	9	1	5	0	0	2	1	3	6	2	3	4	
日平均値が0.04ppm以上0.06ppm以下の日数 (日)	16	20	19	16	8	21	20	22	17	19	18	24			
大坂府	出来島小学校	有効測定日数 (日)	30	31	30	28	31	30	31	30	31	31	28	31	
		測定時間 (時間)	715	738	710	695	735	716	739	714	739	740	668	740	
		月平均値 (ppm)	0.062	0.056	0.063	0.053	0.044	0.054	0.051	0.054	0.055	0.050	0.054	0.058	
		1時間値の最高値 (ppm)	0.124	0.134	0.177	0.151	0.143	0.178	0.120	0.141	0.169	0.130	0.135	0.139	
		日平均値の最高値 (ppm)	0.080	0.085	0.096	0.083	0.077	0.080	0.074	0.071	0.075	0.073	0.088	0.079	
		1時間値が0.2ppmを超えた時間数 (時間)	0	0	0	0	0	0	0	0	0	0	0	0	
		1時間値が0.1ppm以上0.2ppm以下の時間数 (時間)	38	27	72	62	29	62	29	25	31	15	14	21	
		日平均値が0.06ppmを超えた日数 (日)	17	15	17	10	6	9	9	9	12	6	7	12	
日平均値が0.04ppm以上0.06ppm以下の日数 (日)	12	12	11	11	10	18	17	20	18	18	18	18			
大坂府	北粉浜小学校	有効測定日数 (日)	30	31	30	31	31	30	31	30	31	31	27	31	
		測定時間 (時間)	714	740	716	739	740	715	740	716	740	740	664	739	
		月平均値 (ppm)	0.052	0.047	0.046	0.039	0.034	0.046	0.045	0.048	0.045	0.041	0.045	0.053	
		1時間値の最高値 (ppm)	0.122	0.101	0.154	0.129	0.115	0.135	0.096	0.119	0.126	0.100	0.139	0.121	
		日平均値の最高値 (ppm)	0.075	0.069	0.068	0.063	0.059	0.057	0.057	0.069	0.067	0.063	0.072	0.071	
		1時間値が0.2ppmを超えた時間数 (時間)	0	0	0	0	0	0	0	0	0	0	0	0	
		1時間値が0.1ppm以上0.2ppm以下の時間数 (時間)	7	3	4	12	3	8	0	8	10	1	2	9	
		日平均値が0.06ppmを超えた日数 (日)	7	1	2	2	0	0	0	2	1	1	1	4	
日平均値が0.04ppm以上0.06ppm以下の日数 (日)	19	25	19	11	10	25	27	25	24	21	22	26			

二酸化窒素 (NO<sub>2</sub> : 月間値)

市町村	測定局	項目	昭和61年										昭和62年		
			4月	5月	6月	7月	8月	9月	10月	11月	12月	1月	2月	3月	
大坂府	大塚	有効測定日数 (日)	28	31	30	29	28	29	31	30	31	31	25	31	
		測定時間 (時間)	703	739	714	716	715	710	738	714	739	740	627	739	
		月平均値 (ppm)	0.058	0.053	0.055	0.045	0.040	0.056	0.054	0.057	0.054	0.045	0.049	0.058	
		1時間値の最高値 (ppm)	0.109	0.107	0.147	0.120	0.114	0.109	0.128	0.161	0.163	0.131	0.179	0.132	
		日平均値の最高値 (ppm)	0.079	0.070	0.073	0.068	0.059	0.071	0.076	0.082	0.082	0.077	0.088	0.080	
		1時間値が0.2ppmを超えた時間数 (時間)	0	0	0	0	0	0	0	0	0	0	0	0	
		1時間値が0.1ppm以上0.2ppm以下の時間数 (時間)	10	2	10	15	2	12	20	36	28	14	7	17	
		日平均値が0.06ppmを超えた日数 (日)	12	2	13	3	0	12	9	10	10	4	2	12	
		日平均値が0.04ppm以上0.06ppm以下の日数 (日)	15	28	13	18	14	15	20	19	18	17	18	18	
大坂府	新森小路小学校	有効測定日数 (日)	30	31	30	31	31	30	31	30	31	31	28	31	
		測定時間 (時間)	715	739	716	738	740	716	738	716	740	738	665	740	
		月平均値 (ppm)	0.057	0.051	0.055	0.047	0.037	0.043	0.045	0.047	0.049	0.045	0.049	0.049	
		1時間値の最高値 (ppm)	0.122	0.132	0.145	0.147	0.130	0.146	0.130	0.117	0.179	0.120	0.155	0.127	
		日平均値の最高値 (ppm)	0.077	0.085	0.087	0.076	0.069	0.065	0.071	0.066	0.074	0.067	0.088	0.072	
		1時間値が0.2ppmを超えた時間数 (時間)	0	0	0	0	0	0	0	0	0	0	0	0	
		1時間値が0.1ppm以上0.2ppm以下の時間数 (時間)	26	21	46	45	18	29	14	9	21	9	12	8	
		日平均値が0.06ppmを超えた日数 (日)	15	9	13	5	4	3	4	4	7	3	5	6	
		日平均値が0.04ppm以上0.06ppm以下の日数 (日)	11	12	13	16	6	13	13	17	17	18	18	20	
大坂府	滝老江西小学校	有効測定日数 (日)	29	26	30	31	31	30	31	30	31	31	28	31	
		測定時間 (時間)	709	673	714	740	740	711	735	716	740	736	667	739	
		月平均値 (ppm)	0.061	0.055	0.059	0.047	0.038	0.047	0.048	0.051	0.051	0.047	0.051	0.055	
		1時間値の最高値 (ppm)	0.125	0.137	0.162	0.140	0.135	0.134	0.118	0.122	0.130	0.104	0.121	0.117	
		日平均値の最高値 (ppm)	0.082	0.088	0.095	0.076	0.070	0.065	0.069	0.069	0.073	0.067	0.085	0.077	
		1時間値が0.2ppmを超えた時間数 (時間)	0	0	0	0	0	0	0	0	0	0	0	0	
		1時間値が0.1ppm以上0.2ppm以下の時間数 (時間)	42	21	62	42	18	24	13	11	17	2	12	12	
		日平均値が0.06ppmを超えた日数 (日)	16	11	15	6	5	3	6	6	7	4	4	7	
		日平均値が0.04ppm以上0.06ppm以下の日数 (日)	11	11	13	16	5	19	17	22	21	19	21	24	



二酸化窒素 (NO2 : 月間値)

市町村	測定局	項目	昭和61年										昭和62年		
			4月	5月	6月	7月	8月	9月	10月	11月	12月	1月	2月	3月	
大阪府	今里交差点	有効測定日数 (日)	30	31	30	31	31	30	31	30	31	31	28	31	
		測定時間 (時間)	714	740	716	739	740	715	740	715	739	740	666	740	
		月平均値 (ppm)	0.061	0.055	0.058	0.049	0.038	0.048	0.047	0.052	0.052	0.049	0.055	0.057	
		1時間値の最高値 (ppm)	0.130	0.138	0.177	0.178	0.155	0.130	0.138	0.142	0.141	0.135	0.168	0.154	
		日平均値の最高値 (ppm)	0.082	0.092	0.093	0.084	0.067	0.065	0.067	0.073	0.077	0.070	0.090	0.082	
		1時間値が0.2ppmを超えた時間数 (時間)	0	0	0	0	0	0	0	0	0	0	0	0	
		1時間値が0.1ppm以上0.2ppm以下の時間数 (時間)	65	36	56	52	23	35	11	19	29	9	19	22	
		日平均値が0.06ppmを超えた日数 (日)	17	11	14	6	5	3	6	7	10	4	7	10	
		日平均値が0.04ppm以上0.06ppm以下の日数 (日)	10	16	12	16	7	20	13	21	18	19	18	20	
大阪府	茨田中学校	有効測定日数 (日)	30	31	30	31	31	30	31	30	31	30	28	31	
		測定時間 (時間)	713	738	716	739	740	715	737	716	740	733	668	739	
		月平均値 (ppm)	0.054	0.050	0.057	0.050	0.039	0.047	0.048	0.052	0.053	0.047	0.052	0.051	
		1時間値の最高値 (ppm)	0.132	0.147	0.155	0.156	0.147	0.155	0.142	0.124	0.168	0.145	0.170	0.130	
		日平均値の最高値 (ppm)	0.075	0.085	0.088	0.080	0.071	0.072	0.075	0.077	0.085	0.073	0.103	0.079	
		1時間値が0.2ppmを超えた時間数 (時間)	0	0	0	0	0	0	0	0	0	0	0	0	
		1時間値が0.1ppm以上0.2ppm以下の時間数 (時間)	18	25	45	46	13	29	19	24	44	21	25	19	
		日平均値が0.06ppmを超えた日数 (日)	11	8	13	8	5	3	6	9	10	5	7	6	
		日平均値が0.04ppm以上0.06ppm以下の日数 (日)	14	14	13	15	7	19	14	16	14	13	15	20	
大阪府	住之江交差点	有効測定日数 (日)	30	25	30	31	31	30	31	30	31	30	28	31	
		測定時間 (時間)	714	618	711	737	739	716	738	710	739	733	667	740	
		月平均値 (ppm)	0.055	0.051	0.053	0.044	0.037	0.047	0.045	0.048	0.047	0.043	0.048	0.051	
		1時間値の最高値 (ppm)	0.125	0.138	0.165	0.135	0.127	0.180	0.123	0.149	0.134	0.111	0.147	0.123	
		日平均値の最高値 (ppm)	0.076	0.080	0.085	0.076	0.062	0.065	0.068	0.069	0.072	0.067	0.087	0.073	
		1時間値が0.2ppmを超えた時間数 (時間)	0	0	0	0	0	0	0	0	0	0	0	0	
		1時間値が0.1ppm以上0.2ppm以下の時間数 (時間)	21	12	40	34	10	34	13	22	13	5	10	14	
		日平均値が0.06ppmを超えた日数 (日)	10	4	11	3	2	5	5	4	5	2	5	7	
		日平均値が0.04ppm以上0.06ppm以下の日数 (日)	15	15	11	19	7	20	15	19	15	16	14	19	

二酸化窒素 (NO2 : 月間値)

市町村	測定局	項目	昭和61年										昭和62年		
			4月	5月	6月	7月	8月	9月	10月	11月	12月	1月	2月	3月	
大阪府	上新庄交差点	有効測定日数 (日)	30	31	30	31	31	30	31	15	21	27	28	31	
		測定時間 (時間)	716	739	715	739	740	716	738	556	634	701	667	740	
		月平均値 (ppm)	0.051	0.044	0.049	0.040	0.031	0.043	0.043	0.047	0.048	0.041	0.046	0.049	
		1時間値の最高値 (ppm)	0.108	0.109	0.138	0.121	0.096	0.150	0.103	0.103	0.142	0.097	0.110	0.128	
		日平均値の最高値 (ppm)	0.071	0.070	0.075	0.062	0.052	0.063	0.062	0.056	0.068	0.061	0.075	0.072	
		1時間値が0.2ppmを超えた時間数 (時間)	0	0	0	0	0	0	0	0	0	0	0	0	
		1時間値が0.1ppm以上0.2ppm以下の時間数 (時間)	2	3	15	9	0	7	2	2	9	0	2	8	
		日平均値が0.06ppmを超えた日数 (日)	6	1	5	1	0	1	1	0	3	1	3	5	
大阪府	長居小学校	有効測定日数 (日)	30	31	30	31	31	30	31	30	31	30	28	31	
		測定時間 (時間)	716	738	716	739	740	715	739	715	739	733	668	740	
		月平均値 (ppm)	0.059	0.055	0.058	0.044	0.040	0.052	0.050	0.054	0.050	0.043	0.047	0.052	
		1時間値の最高値 (ppm)	0.116	0.104	0.119	0.112	0.098	0.109	0.126	0.170	0.135	0.111	0.135	0.122	
		日平均値の最高値 (ppm)	0.079	0.073	0.078	0.064	0.059	0.068	0.069	0.078	0.075	0.070	0.082	0.072	
		1時間値が0.2ppmを超えた時間数 (時間)	0	0	0	0	0	0	0	0	0	0	0	0	
		1時間値が0.1ppm以上0.2ppm以下の時間数 (時間)	10	1	18	13	0	8	11	23	17	5	10	10	
		日平均値が0.06ppmを超えた日数 (日)	14	6	13	4	0	6	7	7	7	4	3	6	
大阪府	市役所	有効測定日数 (日)	28	30	30	31	31	30	31	29	31	30	28	7	
		測定時間 (時間)	688	724	716	738	741	718	741	714	739	735	671	168	
		月平均値 (ppm)	0.041	0.035	0.047	0.038	0.031	0.035	0.037	0.039	0.039	0.037	0.046	0.043	
		1時間値の最高値 (ppm)	0.087	0.072	0.127	0.116	0.090	0.099	0.072	0.093	0.086	0.099	0.135	0.084	
		日平均値の最高値 (ppm)	0.057	0.049	0.066	0.059	0.052	0.047	0.052	0.056	0.054	0.060	0.081	0.062	
		1時間値が0.2ppmを超えた時間数 (時間)	0	0	0	0	0	0	0	0	0	0	0	0	
		1時間値が0.1ppm以上0.2ppm以下の時間数 (時間)	0	0	3	1	0	0	0	0	0	0	8	0	
		日平均値が0.06ppmを超えた日数 (日)	0	0	2	0	0	0	0	0	0	0	2	1	
日平均値が0.04ppm以上0.06ppm以下の日数 (日)	17	6	19	14	4	8	14	15	14	10	19	3			

二酸化窒素 (NO2 : 月間値)

市町村	測定局	項目	昭和61年										昭和62年		
			4月	5月	6月	7月	8月	9月	10月	11月	12月	1月	2月	3月	
堺	第2阪和	有効測定日数 (日)	30	31	30	31	31	28	30	30	30	31	28	31	
		測定時間 (時間)	719	737	715	741	740	701	726	719	738	743	671	740	
		月平均値 (ppm)	0.039	0.032	0.040	0.030	0.026	0.037	0.037	0.042	0.037	0.028	0.033	0.039	
		1時間値の最高値 (ppm)	0.098	0.077	0.109	0.105	0.066	0.109	0.120	0.119	0.111	0.104	0.125	0.098	
		日平均値の最高値 (ppm)	0.061	0.046	0.062	0.051	0.039	0.054	0.064	0.071	0.059	0.063	0.069	0.057	
		1時間値が0.2ppmを超えた時間数 (時間)	0	0	0	0	0	0	0	0	0	0	0	0	
		1時間値が0.1ppm以上0.2ppm以下の時間数 (時間)	0	0	4	1	0	3	2	7	1	3	3	0	
		日平均値が0.06ppmを超えた日数 (日)	1	0	1	0	0	0	1	2	0	1	1	0	
日平均値が0.04ppm以上0.06ppm以下の日数 (日)	14	7	14	5	0	10	10	17	15	5	10	14			
堺	中環黒土	有効測定日数 (日)	29	30	30	31	31	30	31	20	30	31	28	29	
		測定時間 (時間)	710	732	719	742	739	717	741	491	728	742	670	714	
		月平均値 (ppm)	0.038	0.035	0.042	0.033	0.027	0.032	0.031	0.031	0.035	0.030	0.034	0.035	
		1時間値の最高値 (ppm)	0.086	0.076	0.106	0.086	0.110	0.092	0.080	0.084	0.096	0.087	0.101	0.092	
		日平均値の最高値 (ppm)	0.051	0.049	0.062	0.050	0.046	0.042	0.047	0.047	0.052	0.050	0.064	0.052	
		1時間値が0.2ppmを超えた時間数 (時間)	0	0	0	0	0	0	0	0	0	0	0	0	
		1時間値が0.1ppm以上0.2ppm以下の時間数 (時間)	0	0	3	0	1	0	0	0	0	0	1	0	
		日平均値が0.06ppmを超えた日数 (日)	0	0	1	0	0	0	0	0	0	0	1	0	
日平均値が0.04ppm以上0.06ppm以下の日数 (日)	16	12	17	7	4	5	9	3	10	7	7	11			
豊中	豊中市役所	有効測定日数 (日)	30	31	30	29	30	30	31	30	31	31	28	31	
		測定時間 (時間)	705	731	711	710	728	713	733	708	733	736	666	733	
		月平均値 (ppm)	0.036	0.033	0.034	0.028	0.021	0.030	0.037	0.039	0.042	0.035	0.037	0.038	
		1時間値の最高値 (ppm)	0.088	0.106	0.110	0.087	0.069	0.120	0.093	0.115	0.112	0.094	0.126	0.098	
		日平均値の最高値 (ppm)	0.058	0.057	0.055	0.040	0.035	0.046	0.053	0.060	0.062	0.053	0.067	0.059	
		1時間値が0.2ppmを超えた時間数 (時間)	0	0	0	0	0	0	0	0	0	0	0	0	
		1時間値が0.1ppm以上0.2ppm以下の時間数 (時間)	0	1	2	0	0	3	0	2	5	0	1	0	
		日平均値が0.06ppmを超えた日数 (日)	0	0	0	0	0	0	0	0	1	0	1	0	
日平均値が0.04ppm以上0.06ppm以下の日数 (日)	12	8	8	1	0	2	10	11	13	9	8	11			

二酸化窒素 (NO2 : 月間値)

市町村	測定局	項目	昭和61年										昭和62年		
			4月	5月	6月	7月	8月	9月	10月	11月	12月	1月	2月	3月	
区 中	千里	有効測定日数 (日)	30	31	30	31	31	29	31	30	31	31	28	31	
		測定時間 (時間)	718	742	717	741	742	711	740	718	741	742	670	737	
		月平均値 (ppm)	0.034	0.027	0.032	0.023	0.017	0.023	0.023	0.027	0.028	0.023	0.027	0.027	
		1時間値の最高値 (ppm)	0.092	0.079	0.101	0.064	0.058	0.099	0.070	0.084	0.073	0.067	0.081	0.069	
		日平均値の最高値 (ppm)	0.054	0.046	0.050	0.034	0.037	0.042	0.038	0.046	0.045	0.046	0.056	0.050	
		1時間値が0.2ppmを超えた時間数 (時間)	0	0	0	0	0	0	0	0	0	0	0	0	
		1時間値が0.1ppm以上0.2ppm以下の時間数 (時間)	0	0	1	0	0	0	0	0	0	0	0	0	
		日平均値が0.06ppmを超えた日数 (日)	0	0	0	0	0	0	0	0	0	0	0	0	
日平均値が0.04ppm以上0.06ppm以下の日数 (日)	12	4	9	0	0	1	0	2	8	3	4	5			
吹 田	泉町	有効測定日数 (日)	30	31	30	31	31	28	31	28	31	31	27	31	
		測定時間 (時間)	718	739	717	738	741	677	741	689	742	741	661	740	
		月平均値 (ppm)	0.043	0.038	0.043	0.036	0.026	0.037	0.040	0.044	0.049	0.043	0.046	0.044	
		1時間値の最高値 (ppm)	0.096	0.097	0.138	0.102	0.068	0.133	0.096	0.099	0.134	0.109	0.116	0.117	
		日平均値の最高値 (ppm)	0.064	0.064	0.061	0.055	0.043	0.054	0.059	0.063	0.076	0.068	0.082	0.067	
		1時間値が0.2ppmを超えた時間数 (時間)	0	0	0	0	0	0	0	0	0	0	0	0	
		1時間値が0.1ppm以上0.2ppm以下の時間数 (時間)	0	0	6	3	0	2	0	0	16	3	8	6	
		日平均値が0.06ppmを超えた日数 (日)	1	1	1	0	0	0	0	2	5	3	3	2	
日平均値が0.04ppm以上0.06ppm以下の日数 (日)	19	14	20	12	3	11	13	17	19	17	16	20			
守 口	淀川工業高校	有効測定日数 (日)	30	29	28	31	31	30	31	28	31	31	28	31	
		測定時間 (時間)	714	698	672	736	738	713	734	688	739	736	666	737	
		月平均値 (ppm)	0.054	0.049	0.053	0.040	0.033	0.045	0.045	0.043	0.047	0.042	0.046	0.047	
		1時間値の最高値 (ppm)	0.104	0.120	0.124	0.103	0.096	0.124	0.097	0.122	0.219	0.146	0.117	0.096	
		日平均値の最高値 (ppm)	0.067	0.073	0.067	0.054	0.054	0.060	0.062	0.060	0.070	0.058	0.077	0.065	
		1時間値が0.2ppmを超えた時間数 (時間)	0	0	0	0	0	0	0	0	1	0	0	0	
		1時間値が0.1ppm以上0.2ppm以下の時間数 (時間)	2	3	11	2	0	7	0	1	14	5	3	0	
		日平均値が0.06ppmを超えた日数 (日)	7	3	7	0	0	0	1	0	4	0	2	1	
日平均値が0.04ppm以上0.06ppm以下の日数 (日)	21	20	18	16	6	22	17	19	17	19	17	25			

二酸化窒素 (NO<sub>2</sub> : 月間値)

市町村	測定局	項目	昭和61年										昭和62年		
			4月	5月	6月	7月	8月	9月	10月	11月	12月	1月	2月	3月	
八尾市 立病院	八尾市立病院	有効測定日数 (日)	30	28	30	31	31	30	31	30	31	31	28	31	
		測定時間 (時間)	713	688	713	735	736	708	735	709	739	735	666	736	
		月平均値 (ppm)	0.047	0.049	0.048	0.036	0.033	0.046	0.045	0.050	0.048	0.042	0.044	0.051	
		1時間値の最高値 (ppm)	0.121	0.120	0.143	0.106	0.082	0.114	0.116	0.147	0.148	0.139	0.147	0.120	
		日平均値の最高値 (ppm)	0.063	0.058	0.075	0.064	0.052	0.063	0.064	0.075	0.075	0.075	0.075	0.068	
		1時間値が0.2ppmを超えた時間数 (時間)	0	0	0	0	0	0	0	0	0	0	0	0	
		1時間値が0.1ppm以上0.2ppm以下の時間数 (時間)	1	2	7	2	0	4	8	26	19	11	6	7	
		日平均値が0.06ppmを超えた日数 (日)	1	0	4	1	0	2	1	8	5	3	3	5	
日平均値が0.04ppm以上0.06ppm以下の日数 (日)	23	25	20	10	7	19	21	18	17	15	16	22			
松原市 役所	松原市役所	有効測定日数 (日)	30	31	30	31	31	30	31	30	31	31	28	30	
		測定時間 (時間)	708	736	711	733	738	713	733	710	737	736	666	732	
		月平均値 (ppm)	0.040	0.029	0.037	0.027	0.024	0.027	0.035	0.036	0.039	0.032	0.038	0.036	
		1時間値の最高値 (ppm)	0.099	0.073	0.097	0.092	0.089	0.085	0.092	0.105	0.143	0.094	0.101	0.094	
		日平均値の最高値 (ppm)	0.056	0.050	0.055	0.053	0.048	0.039	0.054	0.052	0.063	0.052	0.065	0.055	
		1時間値が0.2ppmを超えた時間数 (時間)	0	0	0	0	0	0	0	0	0	0	0	0	
		1時間値が0.1ppm以上0.2ppm以下の時間数 (時間)	0	0	0	0	0	0	0	3	11	0	1	0	
		日平均値が0.06ppmを超えた日数 (日)	0	0	0	0	0	0	0	0	1	0	1	0	
日平均値が0.04ppm以上0.06ppm以下の日数 (日)	18	2	16	2	4	0	7	10	12	5	8	10			
摂津市 役所	摂津市役所	有効測定日数 (日)	30	31	30	31	31	15	24	30	31	31	28	31	
		測定時間 (時間)	708	732	711	737	734	366	580	710	737	735	664	736	
		月平均値 (ppm)	0.040	0.035	0.036	0.035	0.023	0.033	0.036	0.038	0.042	0.037	0.039	0.040	
		1時間値の最高値 (ppm)	0.101	0.106	0.106	0.118	0.092	0.115	0.092	0.095	0.150	0.082	0.104	0.098	
		日平均値の最高値 (ppm)	0.057	0.062	0.060	0.056	0.047	0.048	0.050	0.055	0.063	0.052	0.064	0.061	
		1時間値が0.2ppmを超えた時間数 (時間)	0	0	0	0	0	0	0	0	0	0	0	0	
		1時間値が0.1ppm以上0.2ppm以下の時間数 (時間)	1	1	7	11	0	2	0	0	9	0	1	0	
		日平均値が0.06ppmを超えた日数 (日)	0	1	0	0	0	0	0	0	1	0	1	1	
日平均値が0.04ppm以上0.06ppm以下の日数 (日)	18	13	11	11	4	3	8	12	15	15	11	16			

二酸化窒素 (NO<sub>2</sub> : 月間値)

市町村	測定局	項 目	昭 和 61年										昭 和 62年		
			4月	5月	6月	7月	8月	9月	10月	11月	12月	1月	2月	3月	
東大阪 市公害 監視セ ンター	東大阪 市公害 監視セ ンター	有効測定日数 (日)	30	31	30	31	30	30	31	30	31	30	28	30	
		測定時間 (時間)	720	744	720	744	735	717	744	719	744	731	672	733	
		月平均値 (ppm)	0.025	0.021	0.022	0.017	0.014	0.022	0.024	0.029	0.028	0.022	0.025	0.030	
		1時間値の最高値 (ppm)	0.058	0.063	0.063	0.050	0.048	0.055	0.072	0.091	0.086	0.083	0.110	0.083	
		日平均値の最高値 (ppm)	0.037	0.034	0.032	0.028	0.026	0.030	0.039	0.046	0.047	0.042	0.051	0.049	
		1時間値が 0.2ppm を超えた時間数 (時間)	0	0	0	0	0	0	0	0	0	0	0	0	
		1時間値が 0.1ppm 以上 0.2ppm 以下の時間数 (時間)	0	0	0	0	0	0	0	0	0	0	0	2	
		日平均値が 0.06ppm を超えた日数 (日)	0	0	0	0	0	0	0	0	0	0	0	0	
日平均値が 0.04ppm 以上 0.06ppm 以下の日数 (日)	0	0	0	0	0	0	0	3	5	1	2	3			
徳和 田	泉南 府民セ ンター	有効測定日数 (日)	24	28	26	27	31	30	31	30	31	31	24	31	
		測定時間 (時間)	628	698	675	646	737	713	737	706	736	734	594	735	
		月平均値 (ppm)	0.039	0.035	0.039	0.027	0.025	0.033	0.032	0.033	0.030	0.025	0.030	0.034	
		1時間値の最高値 (ppm)	0.096	0.086	0.095	0.077	0.066	0.100	0.078	0.088	0.088	0.079	0.120	0.077	
		日平均値の最高値 (ppm)	0.054	0.049	0.056	0.042	0.041	0.047	0.044	0.047	0.046	0.045	0.066	0.052	
		1時間値が 0.2ppm を超えた時間数 (時間)	0	0	0	0	0	0	0	0	0	0	0	0	
		1時間値が 0.1ppm 以上 0.2ppm 以下の時間数 (時間)	0	0	0	0	0	1	0	0	0	0	5	0	
		日平均値が 0.06ppm を超えた日数 (日)	0	0	0	0	0	0	0	0	0	0	1	0	
日平均値が 0.04ppm 以上 0.06ppm 以下の日数 (日)	12	4	14	3	2	6	7	5	4	2	1	7			
岸和 田	岸和 田市役 所	有効測定日数 (日)	30	31	28	31	31	30	31	29	29	31	28	31	
		測定時間 (時間)	715	739	689	740	741	717	732	713	716	742	668	741	
		月平均値 (ppm)	0.026	0.019	0.020	0.018	0.015	0.019	0.021	0.028	0.024	0.018	0.022	0.025	
		1時間値の最高値 (ppm)	0.092	0.060	0.054	0.059	0.047	0.061	0.072	0.077	0.072	0.074	0.093	0.063	
		日平均値の最高値 (ppm)	0.040	0.028	0.030	0.029	0.024	0.031	0.038	0.043	0.039	0.035	0.053	0.038	
		1時間値が 0.2ppm を超えた時間数 (時間)	0	0	0	0	0	0	0	0	0	0	0	0	
		1時間値が 0.1ppm 以上 0.2ppm 以下の時間数 (時間)	0	0	0	0	0	0	0	0	0	0	0	0	
		日平均値が 0.06ppm を超えた日数 (日)	0	0	0	0	0	0	0	0	0	0	0	0	
日平均値が 0.04ppm 以上 0.06ppm 以下の日数 (日)	1	0	0	0	0	0	0	2	0	0	2	0			

二酸化窒素 (NO<sub>2</sub> : 月間値)

市町村	測定局	項目	昭和61年									昭和62年		
			4月	5月	6月	7月	8月	9月	10月	11月	12月	1月	2月	3月
高槻市役所	高槻市役所	有効測定日数 (日)	30	31	30	27	31	30	31	30	31	30	27	16
		測定時間 (時間)	712	737	712	686	735	709	735	709	734	721	658	400
		月平均値 (ppm)	0.047	0.044	0.047	0.034	0.028	0.038	0.037	0.038	0.041	0.035	0.035	0.044
		1時間値の最高値 (ppm)	0.096	0.101	0.108	0.099	0.079	0.120	0.096	0.112	0.123	0.087	0.089	0.090
		日平均値の最高値 (ppm)	0.062	0.059	0.068	0.048	0.042	0.057	0.054	0.064	0.064	0.058	0.058	0.059
		1時間値が0.2ppmを超えた時間数 (時間)	0	0	0	0	0	0	0	0	0	0	0	0
		1時間値が0.1ppm以上0.2ppm以下の時間数 (時間)	0	1	8	0	0	1	0	4	6	0	0	0
		日平均値が0.06ppmを超えた日数 (日)	1	0	3	0	0	0	0	1	2	0	0	0
日平均値が0.04ppm以上0.06ppm以下の日数 (日)	21	21	19	10	2	13	11	11	12	7	7	11		
河内長野小学校	河内長野小学校	有効測定日数 (日)	30	31	27	31	31	30	31	30	31	31	28	31
		測定時間 (時間)	708	732	659	734	736	712	735	707	734	735	664	735
		月平均値 (ppm)	0.022	0.020	0.020	0.016	0.015	0.021	0.022	0.026	0.023	0.021	0.022	0.026
		1時間値の最高値 (ppm)	0.065	0.058	0.049	0.057	0.045	0.061	0.068	0.086	0.064	0.074	0.068	0.073
		日平均値の最高値 (ppm)	0.037	0.028	0.027	0.031	0.025	0.029	0.033	0.040	0.032	0.032	0.039	0.039
		1時間値が0.2ppmを超えた時間数 (時間)	0	0	0	0	0	0	0	0	0	0	0	0
		1時間値が0.1ppm以上0.2ppm以下の時間数 (時間)	0	0	0	0	0	0	0	0	0	0	0	0
		日平均値が0.06ppmを超えた日数 (日)	0	0	0	0	0	0	0	0	0	0	0	0
日平均値が0.04ppm以上0.06ppm以下の日数 (日)	0	0	0	0	0	0	0	1	0	0	0	0		
和泉小学校	和泉小学校	有効測定日数 (日)	30	31	30	27	29	30	30	28	31	31	28	31
		測定時間 (時間)	711	735	711	661	709	713	730	683	729	736	666	734
		月平均値 (ppm)	0.037	0.034	0.037	0.026	0.022	0.028	0.033	0.039	0.033	0.028	0.033	0.037
		1時間値の最高値 (ppm)	0.108	0.090	0.101	0.087	0.065	0.074	0.099	0.114	0.098	0.099	0.121	0.086
		日平均値の最高値 (ppm)	0.055	0.043	0.054	0.047	0.041	0.040	0.047	0.058	0.050	0.049	0.059	0.051
		1時間値が0.2ppmを超えた時間数 (時間)	0	0	0	0	0	0	0	0	0	0	0	0
		1時間値が0.1ppm以上0.2ppm以下の時間数 (時間)	2	0	1	0	0	0	0	5	0	0	4	0
		日平均値が0.06ppmを超えた日数 (日)	0	0	0	0	0	0	0	0	0	0	0	0
日平均値が0.04ppm以上0.06ppm以下の日数 (日)	9	5	13	3	2	1	5	12	6	2	7	13		

二酸化窒素 (NO2 : 月間値)

市町村	測定局	項目	昭和61年										昭和62年		
			4月	5月	6月	7月	8月	9月	10月	11月	12月	1月	2月	3月	
麻井寺	麻井寺市役所	有効測定日数 (日)	30	31	28	31	31	30	31	30	31	31	28	31	
		測定時間 (時間)	711	737	691	735	738	712	736	710	737	737	666	735	
		月平均値 (ppm)	0.035	0.032	0.034	0.028	0.024	0.031	0.032	0.034	0.036	0.030	0.032	0.034	
		1時間値の最高値 (ppm)	0.091	0.077	0.091	0.093	0.079	0.082	0.087	0.110	0.164	0.111	0.125	0.087	
		日平均値の最高値 (ppm)	0.053	0.048	0.053	0.051	0.040	0.041	0.043	0.047	0.060	0.059	0.059	0.047	
		1時間値が0.2ppmを超えた時間数 (時間)	0	0	0	0	0	0	0	0	0	0	0	0	
		1時間値が0.1ppm以上0.2ppm以下の時間数 (時間)	0	0	0	0	0	0	0	2	8	3	2	0	
		日平均値が0.06ppmを超えた日数 (日)	0	0	0	0	0	0	0	0	0	0	0	0	
		日平均値が0.04ppm以上0.06ppm以下の日数 (日)	11	1	9	2	1	2	6	4	8	4	5	8	
泉南	泉南市役所	有効測定日数 (日)	30	30	30	31	31	20	31	30	31	31	28	31	
		測定時間 (時間)	713	731	712	737	738	496	735	710	739	737	666	738	
		月平均値 (ppm)	0.023	0.022	0.020	0.014	0.011	0.018	0.017	0.028	0.023	0.018	0.021	0.023	
		1時間値の最高値 (ppm)	0.083	0.066	0.061	0.072	0.027	0.046	0.049	0.074	0.077	0.065	0.106	0.076	
		日平均値の最高値 (ppm)	0.036	0.032	0.032	0.031	0.018	0.026	0.029	0.040	0.046	0.040	0.053	0.042	
		1時間値が0.2ppmを超えた時間数 (時間)	0	0	0	0	0	0	0	0	0	0	0	0	
		1時間値が0.1ppm以上0.2ppm以下の時間数 (時間)	0	0	0	0	0	0	0	0	0	0	2	0	
		日平均値が0.06ppmを超えた日数 (日)	0	0	0	0	0	0	0	0	0	0	0	0	
		日平均値が0.04ppm以上0.06ppm以下の日数 (日)	0	0	0	0	0	0	0	1	1	1	1	1	





窒素酸化物 (NOx : 月間値)

市町村	測定所	項目	昭和61年										昭和62年		
			4月	5月	6月	7月	8月	9月	10月	11月	12月	1月	2月	3月	
大阪府 大平尾小学校		有効測定日数 (日)	30	31	30	31	31	30	31	30	31	30	28	28	
		測定時間 (時間)	716	738	716	730	739	715	736	715	740	734	668	710	
		月平均値 (ppm)	0.063	0.043	0.047	0.044	0.032	0.042	0.060	0.084	0.104	0.060	0.069	0.064	
		1時間値の最高値 (ppm)	0.257	0.256	0.221	0.153	0.141	0.144	0.257	0.315	0.631	0.591	0.433	0.311	
		日平均値の最高値 (ppm)	0.135	0.110	0.089	0.081	0.077	0.077	0.154	0.193	0.237	0.155	0.219	0.151	
		月平均値 NO <sub>x</sub> / (NO + NO <sub>2</sub> ) (%)	66.7	76.7	74.9	64.2	70.3	74.6	58.9	50.3	39.3	51.1	50.6	59.4	
大阪府 淀中学校		有効測定日数 (日)	30	31	30	31	31	30	31	30	31	31	28	31	
		測定時間 (時間)	709	739	715	739	740	716	734	710	740	737	668	739	
		月平均値 (ppm)	0.059	0.041	0.047	0.044	0.030	0.039	0.054	0.074	0.097	0.060	0.064	0.059	
		1時間値の最高値 (ppm)	0.233	0.236	0.159	0.205	0.097	0.139	0.220	0.325	0.547	0.380	0.414	0.314	
		日平均値の最高値 (ppm)	0.117	0.080	0.086	0.073	0.058	0.070	0.121	0.147	0.229	0.153	0.179	0.152	
		月平均値 NO <sub>x</sub> / (NO + NO <sub>2</sub> ) (%)	67.6	76.7	75.5	65.2	72.2	75.7	60.5	50.9	38.4	51.3	52.9	63.0	
大阪府 淀川区役所		有効測定日数 (日)	30	31	30	31	31	30	31	30	31	31	26	31	
		測定時間 (時間)	714	739	711	739	737	714	736	716	738	740	657	736	
		月平均値 (ppm)	0.066	0.052	0.058	0.055	0.037	0.051	0.067	0.088	0.118	0.076	0.082	0.072	
		1時間値の最高値 (ppm)	0.253	0.215	0.163	0.180	0.123	0.157	0.270	0.293	0.554	0.457	0.486	0.367	
		日平均値の最高値 (ppm)	0.131	0.102	0.105	0.082	0.061	0.090	0.129	0.150	0.261	0.177	0.158	0.175	
		月平均値 NO <sub>x</sub> / (NO + NO <sub>2</sub> ) (%)	60.1	66.8	68.2	55.0	60.8	66.8	53.3	42.0	33.1	43.0	44.8	54.4	



窒素酸化物 (NOx : 月間値)

市町村	測定局	項目	昭和61年										昭和62年		
			4月	5月	6月	7月	8月	9月	10月	11月	12月	1月	2月	3月	
大阪府 南校中学校		有効測定日数 (日)	30	31	30	30	31	26	31	30	31	27	15	31	
		測定時間 (時間)	712	738	715	734	739	642	739	716	740	657	387	736	
		月平均値 (ppm)	0.084	0.049	0.052	0.049	0.035	0.048	0.064	0.093	0.109	0.058	0.057	0.070	
		1時間値の最高値 (ppm)	0.304	0.247	0.163	0.146	0.138	0.145	0.220	0.303	0.623	0.361	0.302	0.352	
		日平均値の最高値 (ppm)	0.197	0.110	0.082	0.078	0.064	0.078	0.150	0.181	0.240	0.193	0.109	0.150	
		月平均値 NO <sub>2</sub> / (NO + NO <sub>2</sub> ) (%)	51.7	74.9	72.3	63.1	68.1	70.4	54.1	44.9	35.2	50.5	56.4	57.3	
大阪府 摂陽中学校		有効測定日数 (日)	30	31	30	31	31	30	31	30	31	31	28	31	
		測定時間 (時間)	713	738	716	733	740	716	735	716	739	740	662	740	
		月平均値 (ppm)	0.053	0.040	0.045	0.041	0.031	0.041	0.063	0.093	0.111	0.065	0.072	0.065	
		1時間値の最高値 (ppm)	0.223	0.221	0.144	0.130	0.128	0.166	0.211	0.284	0.606	0.443	0.466	0.338	
		日平均値の最高値 (ppm)	0.101	0.105	0.073	0.075	0.063	0.084	0.134	0.167	0.261	0.176	0.196	0.151	
		月平均値 NO <sub>2</sub> / (NO + NO <sub>2</sub> ) (%)	68.6	72.6	68.5	62.3	64.9	69.0	54.0	44.3	35.2	47.9	48.5	57.8	
大阪府 今宮中学校		有効測定日数 (日)	30	31	30	22	31	30	31	30	31	31	26	31	
		測定時間 (時間)	711	738	710	649	734	716	735	715	740	740	646	740	
		月平均値 (ppm)	0.069	0.051	0.049	0.054	0.036	0.044	0.068	0.091	0.123	0.072	0.081	0.073	
		1時間値の最高値 (ppm)	0.306	0.208	0.216	0.181	0.126	0.169	0.232	0.260	0.606	0.419	0.510	0.299	
		日平均値の最高値 (ppm)	0.126	0.118	0.086	0.095	0.074	0.080	0.135	0.178	0.294	0.171	0.221	0.143	
		月平均値 NO <sub>2</sub> / (NO + NO <sub>2</sub> ) (%)	63.6	70.9	71.1	59.0	64.3	72.5	53.3	45.4	32.4	45.7	46.2	57.1	



窒素酸化物 (NOx : 月間値)

市町村	測定局	項目	昭和61年										昭和62年		
			4月	5月	6月	7月	8月	9月	10月	11月	12月	1月	2月	3月	
堺	浜寺	有効測定日数 (日)	30	31	30	31	31	30	31	29	31	31	28	31	
		測定時間 (時間)	719	742	719	742	742	718	738	713	742	743	671	743	
		月平均値 (ppm)	0.051	0.037	0.036	0.034	0.023	0.031	0.029	0.063	0.076	0.049	0.054	0.050	
		1時間値の最高値 (ppm)	0.202	0.181	0.153	0.136	0.122	0.106	0.187	0.252	0.415	0.289	0.356	0.230	
		日平均値の最高値 (ppm)	0.081	0.082	0.060	0.074	0.045	0.060	0.097	0.121	0.142	0.117	0.168	0.100	
		月平均値 NO <sub>x</sub> / (NO + NO <sub>2</sub> ) (%)	69.3	74.9	72.2	60.0	63.5	68.9	67.0	53.3	43.6	55.3	53.1	61.9	
堺	金岡	有効測定日数 (日)	30	30	28	31	31	29	31	28	31	31	28	31	
		測定時間 (時間)	717	728	691	738	743	711	738	686	743	743	671	742	
		月平均値 (ppm)	0.045	0.029	0.032	0.031	0.021	0.026	0.038	0.055	0.070	0.043	0.051	0.045	
		1時間値の最高値 (ppm)	0.212	0.161	0.110	0.136	0.135	0.116	0.198	0.221	0.427	0.398	0.324	0.236	
		日平均値の最高値 (ppm)	0.073	0.066	0.055	0.065	0.045	0.056	0.089	0.124	0.154	0.119	0.149	0.098	
		月平均値 NO <sub>x</sub> / (NO + NO <sub>2</sub> ) (%)	68.0	78.0	78.1	65.2	71.8	74.9	63.5	56.5	45.7	56.5	52.7	64.9	
堺	三宮	有効測定日数 (日)	30	31	30	31	31	30	31	29	31	31	28	31	
		測定時間 (時間)	717	739	719	741	741	717	743	714	743	741	669	734	
		月平均値 (ppm)	0.048	0.037	0.041	0.040	0.027	0.032	0.046	0.067	0.087	0.053	0.052	0.055	
		1時間値の最高値 (ppm)	0.193	0.181	0.139	0.146	0.121	0.103	0.170	0.254	0.491	0.414	0.305	0.270	
		日平均値の最高値 (ppm)	0.091	0.075	0.073	0.073	0.047	0.059	0.109	0.138	0.178	0.155	0.138	0.111	
		月平均値 NO <sub>x</sub> / (NO + NO <sub>2</sub> ) (%)	65.2	75.6	75.7	65.3	71.1	76.5	61.2	51.1	37.9	50.5	51.1	59.1	



窒素酸化物 (NOx : 月間値)

市町村	測定局	項目	昭和61年										昭和62年		
			4月	5月	6月	7月	8月	9月	10月	11月	12月	1月	2月	3月	
吹田 旧保健所	吹田保健所	有効測定日数 (日)	23	30	30	31	31	30	31	30	31	29	26	31	
		測定時間 (時間)	567	730	700	735	738	714	728	708	736	702	625	735	
		月平均値 (ppm)	0.046	0.036	0.039	0.039	0.025	0.032	0.053	0.072	0.095	0.066	0.075	0.056	
		1時間値の最高値 (ppm)	0.219	0.248	0.140	0.175	0.092	0.205	0.210	0.356	0.629	0.467	0.525	0.367	
		日平均値の最高値 (ppm)	0.094	0.082	0.079	0.060	0.044	0.063	0.111	0.119	0.271	0.207	0.217	0.139	
		月平均値 NO <sub>x</sub> / (NO + NO <sub>2</sub> ) (%)	68.2	73.1	74.0	65.1	69.3	72.1	55.2	46.9	35.2	47.6	46.8	58.8	
吹田 西消防署	吹田市西消防署	有効測定日数 (日)	30	31	30	31	31	30	31	20	19	31	28	31	
		測定時間 (時間)	715	742	718	739	742	716	738	489	463	742	667	742	
		月平均値 (ppm)	0.044	0.034	0.037	0.036	0.023	0.031	0.050	0.080	0.115	0.074	0.080	0.059	
		1時間値の最高値 (ppm)	0.186	0.245	0.136	0.145	0.071	0.169	0.206	0.316	0.636	0.423	0.536	0.385	
		日平均値の最高値 (ppm)	0.099	0.093	0.070	0.061	0.040	0.054	0.118	0.124	0.337	0.223	0.238	0.158	
		月平均値 NO <sub>x</sub> / (NO + NO <sub>2</sub> ) (%)	67.8	71.0	72.6	64.4	69.8	72.6	58.2	45.6	32.9	44.8	44.4	54.7	
吹田 北消防署	吹田市北消防署	有効測定日数 (日)	30	31	30	31	29	30	31	25	31	28	28	29	
		測定時間 (時間)	717	741	718	740	716	718	733	610	736	692	668	717	
		月平均値 (ppm)	0.035	0.025	0.032	0.031	0.019	0.028	0.041	0.068	0.090	0.057	0.056	0.045	
		1時間値の最高値 (ppm)	0.174	0.145	0.159	0.135	0.064	0.148	0.214	0.337	0.601	0.338	0.502	0.285	
		日平均値の最高値 (ppm)	0.076	0.063	0.080	0.059	0.033	0.057	0.112	0.177	0.241	0.165	0.170	0.120	
		月平均値 NO <sub>x</sub> / (NO + NO <sub>2</sub> ) (%)	63.9	66.4	66.7	55.2	65.1	63.2	50.7	38.9	31.7	41.8	45.0	54.7	





窒素酸化物 (NOx : 月間値)

市町村	測定局	項目	昭和61年										昭和62年		
			4月	5月	6月	7月	8月	9月	10月	11月	12月	1月	2月	3月	
守口	第1測定局(金田)	有効測定日数 (日)	30	30	30	31	31	26	31	30	25	31	28	30	
		測定時間 (時間)	714	733	717	740	741	641	741	716	632	740	669	735	
		月平均値 (ppm)	0.049	0.036	0.038	0.040	0.023	0.035	0.054	0.084	0.103	0.061	0.068	0.051	
		1時間値の最高値 (ppm)	0.210	0.189	0.170	0.154	0.117	0.158	0.248	0.396	0.554	0.469	0.548	0.258	
		日平均値の最高値 (ppm)	0.102	0.090	0.086	0.074	0.047	0.069	0.112	0.164	0.249	0.165	0.206	0.131	
		月平均値 NO <sub>2</sub> / (NO + NO <sub>2</sub> ) (%)	60.3	63.3	68.0	57.9	63.5	64.1	49.3	37.4	31.4	41.4	44.3	55.9	
守口	第2測定局(大日)	有効測定日数 (日)	26	30	30	31	31	22	28	30	30	31	28	30	
		測定時間 (時間)	633	735	717	741	740	543	660	718	730	742	668	733	
		月平均値 (ppm)	0.048	0.038	0.041	0.042	0.026	0.035	0.058	0.084	0.116	0.078	0.082	0.061	
		1時間値の最高値 (ppm)	0.206	0.179	0.180	0.153	0.083	0.129	0.221	0.382	0.547	0.391	0.495	0.300	
		日平均値の最高値 (ppm)	0.104	0.082	0.090	0.079	0.046	0.059	0.117	0.152	0.290	0.180	0.213	0.154	
		月平均値 NO <sub>2</sub> / (NO + NO <sub>2</sub> ) (%)	62.7	66.5	70.1	58.5	64.9	69.0	48.8	38.2	31.3	40.7	44.1	52.7	
枚方市役所	枚方市役所	有効測定日数 (日)	28	30	30	22	31	30	28	29	31	31	27	25	
		測定時間 (時間)	682	716	711	540	738	710	686	696	737	736	654	648	
		月平均値 (ppm)	0.036	0.030	0.035	0.035	0.022	0.030	0.044	0.066	0.083	0.059	0.061	0.050	
		1時間値の最高値 (ppm)	0.145	0.157	0.157	0.094	0.065	0.119	0.184	0.310	0.410	0.291	0.366	0.298	
		日平均値の最高値 (ppm)	0.070	0.066	0.074	0.056	0.035	0.065	0.092	0.130	0.202	0.181	0.164	0.109	
		月平均値 NO <sub>2</sub> / (NO + NO <sub>2</sub> ) (%)	71.8	72.8	76.3	67.7	74.4	76.1	61.6	48.6	38.9	49.5	50.4	60.5	



窒素酸化物 (NOx : 月間値)

市町村	測定期	項目		昭和61年										昭和62年		
				4月	5月	6月	7月	8月	9月	10月	11月	12月	1月	2月	3月	
八尾	志紀公園	有効測定日数	(日)	29	31	26	30	31	30	28	28	31	31	27	31	
		測定時間	(時間)	702	738	654	735	739	713	677	690	735	735	657	728	
		月平均値	(ppm)	0.038	0.026	0.024	0.025	0.017	0.022	0.038	0.062	0.081	0.048	0.049	0.042	
		1時間値の最高値	(ppm)	0.171	0.101	0.098	0.100	0.089	0.082	0.177	0.246	0.459	0.333	0.255	0.247	
		日平均値の最高値	(ppm)	0.077	0.057	0.048	0.047	0.035	0.041	0.083	0.130	0.190	0.157	0.115	0.096	
		月平均値 NO <sub>x</sub> / (NO + NO <sub>2</sub> )	(%)	64.2	74.7	75.2	68.0	72.9	74.8	59.8	45.6	37.7	54.5	55.0	65.6	
寝屋川	寝屋川市役所	有効測定日数	(日)	30	30	30	31	31	30	31	30	31	31	28	31	
		測定時間	(時間)	712	728	712	734	739	713	733	710	737	736	664	737	
		月平均値	(ppm)	0.038	0.029	0.029	0.031	0.020	0.029	0.048	0.072	0.095	0.059	0.062	0.046	
		1時間値の最高値	(ppm)	0.158	0.167	0.124	0.127	0.073	0.123	0.271	0.336	0.507	0.386	0.459	0.315	
		日平均値の最高値	(ppm)	0.070	0.069	0.059	0.054	0.031	0.061	0.097	0.116	0.218	0.170	0.184	0.111	
		月平均値 NO <sub>x</sub> / (NO + NO <sub>2</sub> )	(%)	66.5	70.8	71.0	65.3	64.7	71.1	53.6	44.6	35.6	46.5	47.6	59.0	
寝屋川	成田	有効測定日数	(日)	0	0	0	0	0	0	0	30	31	31	28	31	
		測定時間	(時間)	0	0	0	0	0	0	0	717	741	739	666	741	
		月平均値	(ppm)								0.050	0.066	0.043	0.053	0.037	
		1時間値の最高値	(ppm)								0.336	0.391	0.249	0.624	0.200	
		日平均値の最高値	(ppm)								0.102	0.186	0.122	0.126	0.091	
		月平均値 NO <sub>x</sub> / (NO + NO <sub>2</sub> )	(%)								51.1	42.7	54.0	54.4	63.3	



窒素酸化物 (NOx : 月間値)

市町村	測定所	項目	昭和61年										昭和62年		
			4月	5月	6月	7月	8月	9月	10月	11月	12月	1月	2月	3月	
高石	高石中学校	有効測定日数 (日)	30	31	30	20	0	25	27	24	31	31	26	22	
		測定時間 (時間)	710	731	706	472	0	624	651	583	733	735	642	546	
		月平均値 (ppm)	0.044	0.032	0.032	0.033		0.033	0.046	0.065	0.068	0.041	0.048	0.044	
		1時間値の最高値 (ppm)	0.214	0.166	0.141	0.167		0.110	0.202	0.220	0.248	0.253	0.294	0.248	
		日平均値の最高値 (ppm)	0.072	0.066	0.052	0.063		0.056	0.100	0.098	0.141	0.106	0.134	0.102	
		月平均値 NO <sub>x</sub> / (NO + NO <sub>2</sub> ) (%)	66.7	76.9	76.7	60.6		74.6	64.2	52.9	45.4	55.3	56.1	63.9	
高石	高石市公害監視センター	有効測定日数 (日)	30	31	29	31	31	30	31	30	30	31	28	31	
		測定時間 (時間)	711	736	711	736	740	713	732	713	732	738	666	736	
		月平均値 (ppm)	0.040	0.028	0.028	0.028	0.019	0.031	0.042	0.060	0.068	0.039	0.047	0.047	
		1時間値の最高値 (ppm)	0.160	0.150	0.138	0.134	0.117	0.128	0.192	0.286	0.314	0.261	0.283	0.226	
		日平均値の最高値 (ppm)	0.067	0.062	0.053	0.060	0.041	0.067	0.099	0.124	0.141	0.113	0.145	0.113	
		月平均値 NO <sub>x</sub> / (NO + NO <sub>2</sub> ) (%)	60.7	71.6	70.1	61.2	68.0	70.7	59.3	50.0	41.6	53.7	53.0	60.4	
高石	羽衣学園	有効測定日数 (日)	22	31	30	31	31	30	31	30	30	31	28	31	
		測定時間 (時間)	543	735	712	739	740	711	735	714	730	739	666	735	
		月平均値 (ppm)	0.038	0.027	0.027	0.027	0.019	0.026	0.037	0.052	0.056	0.038	0.044	0.041	
		1時間値の最高値 (ppm)	0.178	0.139	0.114	0.135	0.126	0.099	0.193	0.204	0.254	0.288	0.302	0.241	
		日平均値の最高値 (ppm)	0.076	0.067	0.049	0.065	0.044	0.053	0.087	0.108	0.122	0.112	0.137	0.091	
		月平均値 NO <sub>x</sub> / (NO + NO <sub>2</sub> ) (%)	72.4	79.5	76.1	65.5	71.8	76.4	60.3	53.4	45.4	55.0	53.4	63.7	



窒素酸化物 (NOx : 月間値)

市町村	測定局	項目	昭和61年										昭和62年		
			4月	5月	6月	7月	8月	9月	10月	11月	12月	1月	2月	3月	
東大阪府東支所	東大阪府東支所	有効測定日数 (日)	30	31	30	31	31	30	31	30	31	30	31	28	31
		測定時間 (時間)	712	736	715	734	740	713	734	709	737	736	664	734	
		月平均値 (ppm)	0.031	0.022	0.025	0.026	0.016	0.019	0.036	0.058	0.080	0.046	0.049	0.038	
		1時間値の最高値 (ppm)	0.153	0.144	0.116	0.100	0.054	0.115	0.204	0.289	0.482	0.448	0.339	0.248	
		日平均値の最高値 (ppm)	0.060	0.052	0.055	0.050	0.025	0.044	0.081	0.147	0.201	0.147	0.145	0.102	
		月平均値 NO <sub>x</sub> / (NO + NO <sub>2</sub> ) (%)	71.4	81.3	80.6	71.1	75.1	79.1	65.9	53.6	40.5	53.3	54.4	66.9	
交野市役所	交野市役所	有効測定日数 (日)	30	31	22	31	26	30	31	29	28	30	27	30	
		測定時間 (時間)	714	743	550	743	647	719	740	705	719	720	640	723	
		月平均値 (ppm)	0.019	0.014	0.018	0.020	0.011	0.014	0.024	0.037	0.049	0.033	0.036	0.026	
		1時間値の最高値 (ppm)	0.087	0.067	0.104	0.084	0.045	0.086	0.108	0.170	0.380	0.186	0.152	0.174	
		日平均値の最高値 (ppm)	0.041	0.035	0.046	0.040	0.022	0.036	0.057	0.089	0.135	0.081	0.092	0.066	
		月平均値 NO <sub>x</sub> / (NO + NO <sub>2</sub> ) (%)	77.2	77.1	76.9	69.1	76.5	80.2	70.6	57.7	49.9	59.0	62.0	68.5	
摩和山田幼稚園	摩和山田幼稚園	有効測定日数 (日)	30	31	30	29	31	30	31	30	31	31	28	31	
		測定時間 (時間)	718	740	715	710	738	718	742	718	741	742	670	742	
		月平均値 (ppm)	0.017	0.012	0.013	0.012	0.009	0.012	0.016	0.026	0.026	0.016	0.020	0.022	
		1時間値の最高値 (ppm)	0.107	0.053	0.073	0.061	0.030	0.100	0.115	0.178	0.207	0.129	0.144	0.113	
		日平均値の最高値 (ppm)	0.034	0.027	0.028	0.038	0.017	0.029	0.034	0.072	0.054	0.047	0.060	0.048	
		月平均値 NO <sub>x</sub> / (NO + NO <sub>2</sub> ) (%)	80.0	80.0	75.6	68.4	77.7	78.9	75.2	69.3	66.0	71.6	72.7	76.3	





窒素酸化物 (NOx : 月間値)

市町村	測定局	項目	昭和61年										昭和62年		
			4月	5月	6月	7月	8月	9月	10月	11月	12月	1月	2月	3月	
茨木市役所	茨木市	有効測定日数 (日)	30	31	28	31	31	30	31	30	31	31	28	31	
		測定時間 (時間)	707	735	689	735	738	713	736	704	736	738	662	735	
		月平均値 (ppm)	0.038	0.028	0.034	0.032	0.024	0.030	0.041	0.069	0.085	0.055	0.058	0.050	
		1時間値の最高値 (ppm)	0.159	0.140	0.146	0.103	0.068	0.144	0.162	0.352	0.497	0.318	0.318	0.235	
		日平均値の最高値 (ppm)	0.084	0.063	0.071	0.053	0.038	0.052	0.104	0.136	0.211	0.150	0.158	0.117	
		月平均値 NO <sub>2</sub> / (NO + NO <sub>2</sub> ) (%)	72.1	73.7	73.7	64.5	70.4	71.8	60.1	45.6	39.4	50.0	53.6	62.6	
泉佐野保健所	泉佐野	有効測定日数 (日)	30	31	29	31	31	30	31	30	31	31	28	31	
		測定時間 (時間)	711	734	706	732	736	711	735	709	736	733	666	735	
		月平均値 (ppm)	0.032	0.027	0.026	0.024	0.018	0.025	0.030	0.045	0.044	0.028	0.035	0.039	
		1時間値の最高値 (ppm)	0.140	0.125	0.090	0.116	0.062	0.088	0.149	0.166	0.224	0.177	0.283	0.180	
		日平均値の最高値 (ppm)	0.054	0.052	0.052	0.060	0.031	0.046	0.066	0.095	0.109	0.084	0.123	0.076	
		月平均値 NO <sub>2</sub> / (NO + NO <sub>2</sub> ) (%)	66.8	74.2	70.3	66.3	66.6	75.5	65.5	57.9	49.9	60.2	57.5	62.9	
泉佐野市役所	泉佐野	有効測定日数 (日)	7	31	26	31	31	26	29	29	31	28	28	30	
		測定時間 (時間)	175	739	646	742	742	673	702	700	744	682	672	723	
		月平均値 (ppm)	0.018	0.019	0.019	0.015	0.011	0.014	0.018	0.030	0.029	0.016	0.021	0.027	
		1時間値の最高値 (ppm)	0.079	0.125	0.081	0.116	0.046	0.057	0.096	0.184	0.171	0.132	0.166	0.145	
		日平均値の最高値 (ppm)	0.026	0.042	0.052	0.044	0.020	0.026	0.053	0.059	0.067	0.033	0.063	0.060	
		月平均値 NO <sub>2</sub> / (NO + NO <sub>2</sub> ) (%)	80.6	79.8	79.1	72.0	81.0	84.5	80.1	73.2	65.3	74.3	72.6	70.5	



窒素酸化物 (NOx : 月間値)

市町村	測定局	項目	昭和61年										昭和62年		
			4月	5月	6月	7月	8月	9月	10月	11月	12月	1月	2月	3月	
柏原	府立修練学院	有効測定日数 (日)	30	31	30	31	29	26	29	29	31	31	28	31	
		測定時間 (時間)	713	739	712	734	702	649	718	705	736	737	667	736	
		月平均値 (ppm)	0.019	0.014	0.016	0.017	0.015	0.016	0.020	0.027	0.036	0.026	0.026	0.024	
		1時間値の最高値 (ppm)	0.082	0.064	0.071	0.077	0.070	0.077	0.081	0.106	0.164	0.144	0.129	0.198	
		日平均値の最高値 (ppm)	0.033	0.031	0.042	0.035	0.024	0.030	0.037	0.057	0.091	0.047	0.056	0.055	
		月平均値 NO <sub>x</sub> / (NO + NO <sub>2</sub> ) (%)	79.4	80.9	79.7	73.3	67.9	77.2	74.3	70.9	58.5	70.7	68.6	75.9	
島本町	島本町役場	有効測定日数 (日)	30	30	30	31	31	30	31	30	31	31	28	31	
		測定時間 (時間)	713	728	709	735	737	712	735	710	735	734	664	736	
		月平均値 (ppm)	0.054	0.038	0.043	0.041	0.030	0.043	0.052	0.075	0.089	0.066	0.063	0.054	
		1時間値の最高値 (ppm)	0.309	0.228	0.162	0.186	0.149	0.234	0.206	0.314	0.428	0.372	0.275	0.340	
		日平均値の最高値 (ppm)	0.092	0.070	0.075	0.071	0.061	0.072	0.112	0.115	0.199	0.156	0.172	0.131	
		月平均値 NO <sub>x</sub> / (NO + NO <sub>2</sub> ) (%)	50.1	54.4	57.5	42.0	46.4	47.7	43.3	34.4	32.5	34.1	41.4	46.8	
熊取町	熊取町役場	有効測定日数 (日)	11	19	28	26	31	29	31	2	0	0	5	16	
		測定時間 (時間)	370	503	692	689	744	707	741	91	0	0	457	601	
		月平均値 (ppm)	0.017	0.015	0.019	0.016	0.012	0.014	0.019	0.031			0.027	0.027	
		1時間値の最高値 (ppm)	0.081	0.060	0.110	0.155	0.043	0.062	0.089	0.099			0.183	0.116	
		日平均値の最高値 (ppm)	0.028	0.027	0.061	0.044	0.022	0.030	0.043	0.033			0.065	0.061	
		月平均値 NO <sub>x</sub> / (NO + NO <sub>2</sub> ) (%)	76.6	83.7	81.2	74.2	77.8	82.7	84.0	82.4			78.6	88.7	



窒素酸化物 (NOx : 月間値)

市町村	測定局	項目	昭和61年										昭和62年		
			4月	5月	6月	7月	8月	9月	10月	11月	12月	1月	2月	3月	
堺市	深日	有効測定日数 (日)	30	31	30	31	31	30	31	22	31	29	28	31	
		測定時間 (時間)	711	739	715	739	738	705	738	541	739	719	667	740	
		月平均値 (ppm)	0.024	0.020	0.021	0.020	0.015	0.022	0.021	0.032	0.030	0.018	0.023	0.031	
		1時間値の最高値 (ppm)	0.149	0.226	0.119	0.094	0.082	0.214	0.162	0.208	0.351	0.170	0.232	0.176	
		日平均値の最高値 (ppm)	0.043	0.039	0.040	0.048	0.026	0.045	0.075	0.080	0.114	0.063	0.071	0.068	
		月平均値 NO <sub>2</sub> / (NO + NO <sub>2</sub> ) (%)	66.7	69.6	66.1	62.8	61.2	63.9	59.9	54.3	49.1	59.5	61.1	62.2	
堺市	多奈川	有効測定日数 (日)	30	29	30	29	31	30	31	23	31	31	28	30	
		測定時間 (時間)	709	699	708	706	738	717	728	557	736	740	665	725	
		月平均値 (ppm)	0.015	0.014	0.014	0.013	0.010	0.010	0.010	0.017	0.014	0.008	0.012	0.019	
		1時間値の最高値 (ppm)	0.104	0.097	0.095	0.093	0.091	0.055	0.087	0.137	0.099	0.068	0.122	0.114	
		日平均値の最高値 (ppm)	0.033	0.035	0.027	0.037	0.019	0.026	0.040	0.040	0.044	0.029	0.038	0.044	
		月平均値 NO <sub>2</sub> / (NO + NO <sub>2</sub> ) (%)	73.6	79.6	76.3	70.6	72.2	84.3	84.4	78.9	79.1	86.7	78.5	76.1	
堺市	小島	有効測定日数 (日)	30	31	30	31	31	29	31	22	31	31	28	31	
		測定時間 (時間)	710	734	714	738	737	711	735	532	736	741	669	738	
		月平均値 (ppm)	0.018	0.015	0.015	0.013	0.011	0.013	0.012	0.020	0.015	0.010	0.014	0.021	
		1時間値の最高値 (ppm)	0.168	0.098	0.126	0.100	0.132	0.059	0.097	0.120	0.164	0.097	0.123	0.124	
		日平均値の最高値 (ppm)	0.037	0.038	0.035	0.038	0.027	0.026	0.044	0.048	0.054	0.033	0.038	0.050	
		月平均値 NO <sub>2</sub> / (NO + NO <sub>2</sub> ) (%)	73.8	78.9	74.4	68.7	72.4	82.0	80.1	78.1	77.5	76.3	74.6	71.7	

窒素酸化物 (NOx : 月間値)

市町村	測定項目	昭和61年										昭和62年		
		4月	5月	6月	7月	8月	9月	10月	11月	12月	1月	2月	3月	
東 郷 町	有効測定日数 (日)	30	31	30	31	31	30	31	22	30	31	28	31	
	測定時間 (時間)	713	735	712	734	739	712	735	531	728	734	668	736	
	月平均値 (ppm)	0.010	0.011	0.010	0.010	0.008	0.008	0.007	0.013	0.011	0.006	0.010	0.013	
	1時間値の最高値 (ppm)	0.100	0.059	0.049	0.047	0.033	0.045	0.074	0.136	0.107	0.057	0.122	0.090	
	日平均値の最高値 (ppm)	0.025	0.035	0.018	0.031	0.012	0.021	0.035	0.030	0.041	0.025	0.034	0.039	
	月平均値 NO <sub>2</sub> / (NO + NO <sub>2</sub> ) (%)	84.5	88.3	81.8	74.1	75.5	82.9	81.9	77.0	77.3	85.2	80.5	81.0	
西 郷 町	有効測定日数 (日)	30	31	29	30	31	30	31	23	31	31	28	31	
	測定時間 (時間)	713	734	702	731	738	709	733	561	739	733	661	735	
	月平均値 (ppm)	0.010	0.010	0.010	0.009	0.008	0.009	0.008	0.013	0.012	0.008	0.010	0.013	
	1時間値の最高値 (ppm)	0.095	0.059	0.049	0.043	0.025	0.050	0.057	0.120	0.112	0.062	0.123	0.086	
	日平均値の最高値 (ppm)	0.024	0.033	0.019	0.030	0.012	0.022	0.032	0.032	0.041	0.030	0.036	0.039	
	月平均値 NO <sub>2</sub> / (NO + NO <sub>2</sub> ) (%)	78.4	81.5	76.5	72.5	73.5	79.7	74.5	73.5	69.6	74.6	75.9	76.4	
大 塚 町	有効測定日数 (日)	29	31	29	30	31	30	31	30	31	30	28	31	
	測定時間 (時間)	709	737	711	733	736	712	733	710	736	734	666	738	
	月平均値 (ppm)	0.131	0.109	0.108	0.099	0.086	0.110	0.143	0.181	0.209	0.153	0.159	0.149	
	1時間値の最高値 (ppm)	0.402	0.252	0.306	0.246	0.203	0.224	0.394	0.495	0.754	0.564	0.664	0.459	
	日平均値の最高値 (ppm)	0.234	0.162	0.165	0.135	0.122	0.160	0.230	0.275	0.397	0.290	0.308	0.260	
	月平均値 NO <sub>2</sub> / (NO + NO <sub>2</sub> ) (%)	37.3	43.8	45.8	38.5	37.5	42.9	32.6	26.7	22.7	27.8	28.2	32.0	

窒素酸化物 (NOx : 月間値)

市町村	測定局	項目	昭和61年												昭和62年		
			4月	5月	6月	7月	8月	9月	10月	11月	12月	1月	2月	3月			
大阪府 梅田新道		有効測定日数 (日)	30	31	30	31	31	30	28	30	31	31	26	31			
		測定時間 (時間)	716	738	715	739	739	713	684	715	738	740	660	739			
		月平均値 (ppm)	0.103	0.083	0.089	0.086	0.067	0.083	0.107	0.132	0.164	0.123	0.130	0.118			
		1時間値の最高値 (ppm)	0.312	0.303	0.262	0.239	0.183	0.312	0.354	0.398	0.665	0.450	0.483	0.356			
		日平均値の最高値 (ppm)	0.183	0.162	0.163	0.127	0.099	0.125	0.190	0.200	0.330	0.243	0.275	0.224			
		月平均値 NO <sub>2</sub> / (NO + NO <sub>2</sub> ) (%)	50.3	55.7	56.1	45.5	47.5	55.4	42.5	35.8	29.1	34.7	36.5	43.5			
大阪府 出来島小学校		有効測定日数 (日)	30	31	30	28	31	30	31	30	31	31	26	28			
		測定時間 (時間)	715	738	710	694	734	716	738	714	737	729	652	719			
		月平均値 (ppm)	0.158	0.136	0.154	0.161	0.125	0.129	0.147	0.188	0.226	0.190	0.198	0.188			
		1時間値の最高値 (ppm)	0.600	0.541	0.495	0.468	0.409	0.500	0.515	0.660	0.823	0.621	0.605	0.785			
		日平均値の最高値 (ppm)	0.265	0.265	0.235	0.224	0.223	0.207	0.277	0.327	0.412	0.309	0.365	0.349			
		月平均値 NO <sub>2</sub> / (NO + NO <sub>2</sub> ) (%)	39.2	41.3	40.9	33.0	34.8	42.3	34.3	28.7	24.3	26.4	27.6	30.7			
大阪府 北粉浜小学校		有効測定日数 (日)	30	31	30	31	31	30	31	30	31	31	27	31			
		測定時間 (時間)	714	740	716	739	740	715	737	716	740	740	664	739			
		月平均値 (ppm)	0.128	0.110	0.100	0.106	0.084	0.098	0.129	0.159	0.175	0.137	0.147	0.156			
		1時間値の最高値 (ppm)	0.469	0.336	0.336	0.260	0.221	0.245	0.319	0.437	0.708	0.446	0.494	0.520			
		日平均値の最高値 (ppm)	0.191	0.189	0.157	0.150	0.134	0.128	0.168	0.259	0.288	0.236	0.287	0.228			
		月平均値 NO <sub>2</sub> / (NO + NO <sub>2</sub> ) (%)	41.0	42.6	46.0	36.4	40.6	46.9	35.1	29.8	26.0	29.9	30.7	34.4			





窒素酸化物 (NOx : 月間値)

市町村	測定局	項目	昭和61年										昭和62年		
			4月	5月	6月	7月	8月	9月	10月	11月	12月	1月	2月	3月	
大阪府	今里交差点	有効測定日数 (日)	30	31	30	31	31	30	31	30	31	31	31	28	31
		測定時間 (時間)	714	740	716	739	740	715	740	715	739	740	666	740	
		月平均値 (ppm)	0.156	0.126	0.132	0.138	0.104	0.116	0.143	0.186	0.220	0.174	0.191	0.165	
		1時間値の最高値 (ppm)	0.415	0.350	0.382	0.355	0.315	0.340	0.442	0.553	0.722	0.610	0.577	0.537	
		日平均値の最高値 (ppm)	0.247	0.251	0.200	0.179	0.180	0.174	0.272	0.285	0.429	0.298	0.377	0.320	
		月平均値 NO <sub>x</sub> / (NO + NO <sub>2</sub> ) (%)	38.7	43.5	43.7	35.6	37.0	41.1	32.7	28.1	23.8	27.9	28.7	34.5	
大阪府	茨田中学校	有効測定日数 (日)	30	31	30	31	31	30	31	30	31	30	28	31	
		測定時間 (時間)	713	738	716	739	740	715	737	716	740	733	668	739	
		月平均値 (ppm)	0.136	0.115	0.128	0.134	0.102	0.113	0.147	0.204	0.240	0.182	0.186	0.154	
		1時間値の最高値 (ppm)	0.442	0.381	0.356	0.338	0.320	0.405	0.480	0.746	1.077	0.901	0.798	0.754	
		日平均値の最高値 (ppm)	0.231	0.241	0.215	0.195	0.187	0.211	0.303	0.363	0.491	0.361	0.468	0.311	
		月平均値 NO <sub>x</sub> / (NO + NO <sub>2</sub> ) (%)	39.8	43.6	44.6	37.2	37.9	41.7	32.4	25.6	22.2	25.8	28.2	33.4	
大阪府	住之江交差点	有効測定日数 (日)	30	25	30	31	31	30	31	30	31	30	28	31	
		測定時間 (時間)	714	618	711	737	738	716	738	710	739	733	667	740	
		月平均値 (ppm)	0.131	0.120	0.135	0.132	0.101	0.111	0.124	0.167	0.193	0.152	0.169	0.163	
		1時間値の最高値 (ppm)	0.558	0.489	0.434	0.478	0.350	0.429	0.584	0.569	0.708	0.658	0.690	0.595	
		日平均値の最高値 (ppm)	0.223	0.216	0.205	0.201	0.165	0.193	0.263	0.303	0.415	0.295	0.383	0.323	
		月平均値 NO <sub>x</sub> / (NO + NO <sub>2</sub> ) (%)	41.9	42.6	39.3	33.6	36.4	42.4	36.7	29.0	24.4	28.1	28.1	31.3	



窒素酸化物 (NOx : 月間値)

市町村	測定局	項目	昭和61年										昭和62年		
			4月	5月	6月	7月	8月	9月	10月	11月	12月	1月	2月	3月	
堺市	第2版和	有効測定日数 (日)	30	31	30	31	31	28	30	30	30	31	28	31	
		測定時間 (時間)	719	737	715	741	740	701	726	719	738	743	671	740	
		月平均値 (ppm)	0.088	0.063	0.075	0.063	0.054	0.072	0.095	0.128	0.153	0.084	0.101	0.096	
		1時間値の最高値 (ppm)	0.343	0.248	0.271	0.219	0.192	0.207	0.385	0.427	0.692	0.660	0.646	0.527	
		日平均値の最高値 (ppm)	0.156	0.121	0.129	0.117	0.110	0.119	0.241	0.266	0.331	0.256	0.300	0.215	
		月平均値 NO <sub>2</sub> / (NO + NO <sub>2</sub> ) (%)	44.5	50.9	53.2	47.5	47.6	51.0	38.5	33.2	24.5	34.0	32.9	40.2	
堺市	中環黒土	有効測定日数 (日)	29	30	30	31	31	30	31	20	30	31	28	29	
		測定時間 (時間)	710	732	719	742	739	717	741	491	728	742	670	714	
		月平均値 (ppm)	0.101	0.079	0.106	0.087	0.071	0.082	0.099	0.129	0.172	0.120	0.139	0.123	
		1時間値の最高値 (ppm)	0.357	0.281	0.366	0.251	0.234	0.262	0.365	0.430	0.745	0.707	0.598	0.450	
		日平均値の最高値 (ppm)	0.159	0.128	0.155	0.131	0.105	0.143	0.233	0.208	0.363	0.243	0.314	0.204	
		月平均値 NO <sub>2</sub> / (NO + NO <sub>2</sub> ) (%)	38.2	43.8	39.3	37.3	38.0	38.7	30.9	24.2	20.1	25.2	24.8	28.8	
豊中市	役所	有効測定日数 (日)	30	31	30	29	30	30	31	30	31	31	28	31	
		測定時間 (時間)	705	731	711	710	728	713	733	708	733	735	666	733	
		月平均値 (ppm)	0.069	0.058	0.058	0.055	0.041	0.053	0.085	0.114	0.152	0.103	0.109	0.089	
		1時間値の最高値 (ppm)	0.277	0.222	0.207	0.165	0.117	0.218	0.309	0.401	0.668	0.514	0.629	0.413	
		日平均値の最高値 (ppm)	0.125	0.111	0.101	0.080	0.058	0.083	0.157	0.174	0.314	0.214	0.291	0.185	
		月平均値 NO <sub>2</sub> / (NO + NO <sub>2</sub> ) (%)	51.9	56.6	58.7	49.8	51.1	56.5	43.7	34.4	27.5	34.3	33.6	42.9	



窒素酸化物 (NOx : 月間値)

市町村	測定局	項目	昭和61年												昭和62年		
			4月	5月	6月	7月	8月	9月	10月	11月	12月	1月	2月	3月			
八尾市 立野院	八尾市立野院	有効測定日数 (日)	30	28	30	31	31	30	31	30	31	30	31	31	28	31	
		測定時間 (時間)	713	688	713	735	736	708	735	709	739	735	666	736			
		月平均値 (ppm)	0.144	0.116	0.117	0.101	0.094	0.116	0.157	0.208	0.226	0.161	0.171	0.166			
		1時間値の最高値 (ppm)	0.409	0.318	0.332	0.295	0.324	0.331	0.479	0.575	0.846	0.859	0.660	0.588			
		日平均値の最高値 (ppm)	0.210	0.167	0.174	0.160	0.160	0.194	0.263	0.341	0.425	0.341	0.340	0.292			
		月平均値 NO <sub>x</sub> / (NO + NO <sub>2</sub> ) (%)	32.5	42.1	41.1	35.4	35.4	39.6	28.5	24.2	21.0	26.3	25.9	30.9			
松原市 役所	松原市役所	有効測定日数 (日)	30	31	30	31	31	30	31	30	31	31	28	30			
		測定時間 (時間)	708	736	711	733	738	713	733	710	737	736	666	732			
		月平均値 (ppm)	0.086	0.065	0.073	0.071	0.053	0.062	0.083	0.096	0.131	0.105	0.108	0.096			
		1時間値の最高値 (ppm)	0.302	0.238	0.235	0.205	0.187	0.218	0.322	0.331	0.561	0.493	0.431	0.385			
		日平均値の最高値 (ppm)	0.136	0.123	0.126	0.114	0.098	0.115	0.127	0.171	0.250	0.168	0.192	0.160			
		月平均値 NO <sub>x</sub> / (NO + NO <sub>2</sub> ) (%)	46.3	44.1	50.6	38.5	46.0	43.5	42.8	37.1	29.9	30.7	35.3	37.3			
狹津市 役所	狹津市役所	有効測定日数 (日)	30	31	30	31	31	15	24	30	31	31	28	31			
		測定時間 (時間)	708	732	711	737	734	366	580	710	737	735	664	736			
		月平均値 (ppm)	0.086	0.075	0.076	0.084	0.056	0.067	0.107	0.130	0.167	0.125	0.126	0.108			
		1時間値の最高値 (ppm)	0.344	0.279	0.326	0.230	0.208	0.284	0.364	0.559	0.606	0.399	0.668	0.502			
		日平均値の最高値 (ppm)	0.150	0.162	0.130	0.119	0.107	0.114	0.197	0.238	0.385	0.222	0.275	0.225			
		月平均値 NO <sub>x</sub> / (NO + NO <sub>2</sub> ) (%)	45.8	46.6	47.4	41.5	40.7	49.5	33.6	28.9	25.3	29.5	30.9	37.3			



窒素酸化物 (NOx : 月間値)

市町村	測定局	項目	昭和61年										昭和62年			
			4月	5月	6月	7月	8月	9月	10月	11月	12月	1月	2月	3月		
高槻市役所	高槻市役所	有効測定日数 (日)	30	31	30	27	31	30	31	30	31	30	31	30	27	16
		測定時間 (時間)	712	737	712	686	735	709	735	709	734	721	658	400		
		月平均値 (ppm)	0.141	0.116	0.130	0.110	0.096	0.120	0.146	0.191	0.214	0.148	0.147	0.145		
		1時間値の最高値 (ppm)	0.459	0.378	0.407	0.538	0.301	0.370	0.606	0.681	0.873	0.558	0.611	0.450		
		日平均値の最高値 (ppm)	0.227	0.182	0.218	0.167	0.144	0.182	0.270	0.396	0.414	0.298	0.330	0.231		
		月平均値 NO <sub>2</sub> / (NO + NO <sub>2</sub> ) (%)	33.7	37.7	35.9	30.8	29.2	32.0	25.1	20.1	19.4	23.6	23.9	30.7		
河内長野	河内長野小学校	有効測定日数 (日)	30	31	27	31	31	30	31	30	31	31	28	31		
		測定時間 (時間)	708	732	659	734	736	712	735	707	734	735	664	735		
		月平均値 (ppm)	0.044	0.038	0.038	0.033	0.030	0.040	0.050	0.067	0.068	0.053	0.054	0.060		
		1時間値の最高値 (ppm)	0.162	0.113	0.128	0.108	0.103	0.130	0.195	0.290	0.285	0.279	0.253	0.272		
		日平均値の最高値 (ppm)	0.066	0.052	0.056	0.062	0.044	0.063	0.088	0.127	0.130	0.088	0.120	0.108		
		月平均値 NO <sub>2</sub> / (NO + NO <sub>2</sub> ) (%)	50.0	54.5	53.2	47.7	48.2	51.9	44.3	39.1	34.2	39.7	41.1	42.9		
和泉	和泉小学校	有効測定日数 (日)	30	29	30	25	29	30	30	28	31	31	28	31		
		測定時間 (時間)	707	716	711	628	709	713	730	683	729	736	666	734		
		月平均値 (ppm)	0.074	0.062	0.061	0.054	0.044	0.053	0.066	0.090	0.092	0.069	0.078	0.086		
		1時間値の最高値 (ppm)	0.284	0.188	0.210	0.161	0.136	0.202	0.236	0.305	0.369	0.312	0.335	0.283		
		日平均値の最高値 (ppm)	0.120	0.109	0.093	0.103	0.069	0.092	0.124	0.169	0.153	0.156	0.163	0.141		
		月平均値 NO <sub>2</sub> / (NO + NO <sub>2</sub> ) (%)	49.5	54.9	60.0	48.5	50.0	52.2	50.0	43.3	35.8	40.7	41.5	42.9		





一酸化炭素 (CO : 月間値)

市町村	測定局	項目	昭和61年										昭和62年		
			4月	5月	6月	7月	8月	9月	10月	11月	12月	1月	2月	3月	
大阪府	国技大坂	有効測定日数 (日)	22	31	30	31	31	30	29	30	31	31	28	28	
		測定時間 (時間)	532	740	716	739	739	712	724	708	740	740	668	716	
		月平均値 (ppm)	0.9	0.7	0.9	0.8	0.5	0.8	0.9	1.2	1.5	1.0	1.0	0.9	
		8時間値が20ppmを超えた回数 (回)	0	0	0	0	0	0	0	0	0	0	0	0	
		日平均値が10ppmを超えた日数 (日)	0	0	0	0	0	0	0	0	0	0	0	0	
		1時間値の最高値 (ppm)	5.4	3.5	3.7	3.1	3.1	3.1	4.3	5.8	8.0	5.7	7.3	4.5	
		日平均値の最高値 (ppm)	1.9	1.4	1.8	1.5	1.5	1.5	1.8	2.4	3.5	2.3	2.8	2.0	
堺市	府立大学	有効測定日数 (日)	30	29	30	31	31	30	31	30	28	31	28	29	
		測定時間 (時間)	700	724	708	731	730	706	727	700	709	728	659	698	
		月平均値 (ppm)	0.8	0.7	0.8	0.7	0.5	0.7	0.8	1.0	1.1	0.7	0.8	0.8	
		8時間値が20ppmを超えた回数 (回)	0	0	0	0	0	0	0	0	0	0	0	0	
		日平均値が10ppmを超えた日数 (日)	0	0	0	0	0	0	0	0	0	0	0	0	
		1時間値の最高値 (ppm)	4.2	4.0	2.7	2.7	3.5	2.9	3.4	4.4	6.0	4.6	5.4	2.9	
		日平均値の最高値 (ppm)	1.1	1.3	1.4	1.3	1.0	1.2	1.6	1.9	2.1	1.6	2.1	1.3	
豊中	野田	有効測定日数 (日)	30	31	30	31	31	30	31	30	31	31	28	31	
		測定時間 (時間)	720	744	720	744	744	720	744	719	744	742	672	742	
		月平均値 (ppm)	0.8	0.7	0.8	0.7	0.5	0.7	0.8	1.1	1.4	0.9	1.0	0.8	
		8時間値が20ppmを超えた回数 (回)	0	0	0	0	0	0	0	0	0	0	0	0	
		日平均値が10ppmを超えた日数 (日)	0	0	0	0	0	0	0	0	0	0	0	0	
		1時間値の最高値 (ppm)	3.4	2.4	2.7	2.2	2.7	2.6	3.7	4.3	7.8	5.6	6.3	3.7	
		日平均値の最高値 (ppm)	1.5	1.3	1.5	1.1	1.1	1.4	1.6	2.1	2.9	2.1	2.5	1.8	



一酸化炭素 (CO : 月間値)

市町村	測定局	項目	昭和61年												昭和62年		
			4月	5月	6月	7月	8月	9月	10月	11月	12月	1月	2月	3月			
八尾 尾所	八尾保健所	有効測定日数 (日)	30	31	30	28	31	30	31	30	30	30	31	28	31		
		測定時間 (時間)	710	733	709	679	734	706	733	705	722	733	661	733			
		月平均値 (ppm)	1.0	0.8	1.0	0.9	0.7	0.9	1.1	1.5	1.8	1.1	1.2	1.1			
		8時間値が20ppmを超えた回数 (回)	0	0	0	0	0	0	0	0	0	0	0	0			
		日平均値が10ppmを超えた日数 (日)	0	0	0	0	0	0	0	0	0	0	0	0			
		1時間値の最高値 (ppm)	4.1	3.1	3.8	2.9	3.4	5.1	4.6	6.7	9.9	7.9	5.8	4.4			
		日平均値の最高値 (ppm)	2.0	1.7	1.6	1.7	1.3	1.8	2.2	3.0	4.2	3.3	2.8	2.0			
寝屋川 川役所	寝屋川役所	有効測定日数 (日)	30	30	30	31	29	30	29	30	27	31	28	31			
		測定時間 (時間)	705	720	704	729	712	703	717	704	659	727	661	731			
		月平均値 (ppm)	0.8	0.7	0.8	0.8	0.5	0.8	0.9	1.3	1.6	1.0	1.1	0.9			
		8時間値が20ppmを超えた回数 (回)	0	0	0	0	0	0	0	0	0	0	0	0			
		日平均値が10ppmを超えた日数 (日)	0	0	0	0	0	0	0	0	0	0	0	0			
		1時間値の最高値 (ppm)	3.4	2.8	3.1	3.6	2.3	3.3	5.6	6.2	7.4	5.8	8.0	3.9			
		日平均値の最高値 (ppm)	1.3	1.5	1.5	1.4	0.8	1.5	1.8	2.4	3.0	2.3	3.0	1.7			
成田 川	成田川	有効測定日数 (日)	0	0	0	0	0	0	0	30	31	31	28	31			
		測定時間 (時間)	0	0	0	0	0	0	0	690	711	708	669	740			
		月平均値 (ppm)								0.9	1.2	0.8	0.9	0.7			
		8時間値が20ppmを超えた回数 (回)	0	0	0	0	0	0	0	0	0	0	0	0			
		日平均値が10ppmを超えた日数 (日)	0	0	0	0	0	0	0	0	0	0	0	0			
		1時間値の最高値 (ppm)								4.6	5.5	4.1	4.9	2.7			
		日平均値の最高値 (ppm)								1.6	3.1	1.9	2.0	1.4			



一酸化炭素 (CO : 月間値)

市町村	測定局	項目	昭和61年										昭和62年		
			4月	5月	6月	7月	8月	9月	10月	11月	12月	1月	2月	3月	
茨木市役所	茨木市	有効測定日数 (日)	29	31	30	31	31	30	31	30	31	31	28	31	
		測定時間 (時間)	699	731	711	733	734	707	733	702	730	733	660	733	
		月平均値 (ppm)	0.6	0.6	0.8	0.7	0.5	0.7	0.7	1.0	1.2	0.8	0.8	0.7	
		8時間値が20ppmを超えた回数 (回)	0	0	0	0	0	0	0	0	0	0	0	0	
		日平均値が10ppmを超えた日数 (日)	0	0	0	0	0	0	0	0	0	0	0	0	
		1時間値の最高値 (ppm)	3.0	2.2	3.2	2.0	1.6	2.7	2.8	4.0	5.6	4.1	4.1	3.0	
		日平均値の最高値 (ppm)	1.1	1.2	1.5	1.1	0.8	1.2	1.5	2.0	2.5	1.9	1.9	1.4	
高田林	高田林市役所	有効測定日数 (日)	30	31	30	31	31	30	31	29	31	31	28	31	
		測定時間 (時間)	709	732	700	727	731	704	730	700	729	732	660	725	
		月平均値 (ppm)	0.6	0.5	0.6	0.6	0.4	0.6	0.6	0.9	0.9	0.6	0.7	0.7	
		8時間値が20ppmを超えた回数 (回)	0	0	0	0	0	0	0	0	0	0	0	0	
		日平均値が10ppmを超えた日数 (日)	0	0	0	0	0	0	0	0	0	0	0	0	
		1時間値の最高値 (ppm)	2.1	1.6	2.7	1.7	1.2	1.9	2.2	3.7	4.8	3.1	2.9	2.7	
		日平均値の最高値 (ppm)	0.9	0.8	1.1	1.0	0.7	0.8	1.1	1.9	1.6	1.2	1.3	1.1	
堺町	堺町	有効測定日数 (日)	23	31	27	31	31	30	31	30	31	31	28	31	
		測定時間 (時間)	571	742	663	742	742	719	738	720	740	742	670	743	
		月平均値 (ppm)	0.5	0.4	0.4	0.4	0.3	0.5	0.4	0.6	0.5	0.4	0.5	0.6	
		8時間値が20ppmを超えた回数 (回)	0	0	0	0	0	0	0	0	0	0	0	0	
		日平均値が10ppmを超えた日数 (日)	0	0	0	0	0	0	0	0	0	0	0	0	
		1時間値の最高値 (ppm)	2.0	1.8	2.2	1.8	1.4	1.7	1.6	3.2	2.7	2.9	3.2	2.3	
		日平均値の最高値 (ppm)	0.7	1.0	0.9	0.8	0.5	1.0	0.9	1.2	1.4	0.9	0.9	1.1	



一酸化炭素 (CO : 月間値)

市町村	測定局	項目	昭和61年												昭和62年		
			4月	5月	6月	7月	8月	9月	10月	11月	12月	1月	2月	3月			
大阪府	大来島小学校	有効測定日数 (日)	30	31	30	31	31	30	31	30	31	31	31	27	31		
		測定時間 (時間)	713	738	716	739	740	716	737	713	736	739	662	740			
		月平均値 (ppm)	1.7	1.5	2.0	2.0	1.6	1.7	1.6	1.9	2.3	1.7	1.7	1.7			
		8時間値が20ppmを超えた回数 (回)	0	0	0	0	0	0	0	0	0	0	0	0			
		日平均値が10ppmを超えた日数 (日)	0	0	0	0	0	0	0	0	0	0	0	0			
		1時間値の最高値 (ppm)	5.8	4.9	6.2	7.3	7.9	5.7	6.2	9.1	8.9	5.7	5.7	7.3			
		日平均値の最高値 (ppm)	2.6	2.5	3.1	2.6	2.9	2.5	2.7	2.8	4.0	3.0	3.2	3.1			
大阪府	北粉浜小学校	有効測定日数 (日)	30	31	30	31	31	30	31	30	31	31	28	31			
		測定時間 (時間)	713	738	716	739	740	716	740	712	738	739	668	739			
		月平均値 (ppm)	2.2	2.1	2.4	2.7	2.2	2.3	2.2	2.6	2.9	2.2	2.3	2.2			
		8時間値が20ppmを超えた回数 (回)	0	0	0	0	0	0	0	0	0	0	0	0			
		日平均値が10ppmを超えた日数 (日)	0	0	0	0	0	0	0	0	0	0	0	0			
		1時間値の最高値 (ppm)	6.4	6.6	7.3	8.0	7.6	7.0	5.8	8.1	9.8	7.6	8.0	7.3			
		日平均値の最高値 (ppm)	3.0	3.1	3.4	3.3	3.0	2.9	2.9	3.3	4.6	3.6	4.4	3.3			
大阪府	扶全町交差点	有効測定日数 (日)	30	31	30	31	31	30	31	30	31	31	28	31			
		測定時間 (時間)	716	739	716	739	740	712	740	715	739	740	668	740			
		月平均値 (ppm)	2.3	2.1	2.4	2.4	2.0	2.5	2.4	3.0	3.2	2.1	2.2	2.2			
		8時間値が20ppmを超えた回数 (回)	0	0	0	0	0	0	0	0	0	0	0	0			
		日平均値が10ppmを超えた日数 (日)	0	0	0	0	0	0	0	0	0	0	0	0			
		1時間値の最高値 (ppm)	7.7	6.8	8.4	7.8	8.9	8.6	8.0	8.8	12.8	12.4	10.2	9.0			
		日平均値の最高値 (ppm)	4.2	3.5	4.4	4.6	3.8	3.9	4.3	4.7	5.8	4.6	4.8	3.9			





一酸化炭素 (CO : 月間値)

市町村	測定局	項目	昭和61年										昭和62年		
			4月	5月	6月	7月	8月	9月	10月	11月	12月	1月	2月	3月	
堺市役所		有効測定日数 (日)	30	31	30	31	31	27	31	30	31	31	28	30	
		測定時間 (時間)	720	744	720	744	744	682	744	720	744	744	672	726	
		月平均値 (ppm)	2.0	1.9	2.2	2.2	2.0	2.4	2.4	3.0	3.2	2.5	2.6	2.5	
		8時間値が20ppmを超えた回数 (回)	0	0	0	0	0	0	0	0	0	0	0	0	
		日平均値が10ppmを超えた日数 (日)	0	0	0	0	0	0	0	0	0	0	0	0	
		1時間値の最高値 (ppm)	7.0	6.2	5.4	5.2	6.1	6.1	6.2	8.3	10.3	9.7	9.8	6.3	
		日平均値の最高値 (ppm)	2.7	2.8	3.0	3.2	2.9	3.1	3.7	4.4	4.7	4.0	4.7	3.3	
堺第2版和		有効測定日数 (日)	30	31	30	31	31	30	20	30	31	31	28	30	
		測定時間 (時間)	720	744	718	744	744	720	503	720	744	744	672	733	
		月平均値 (ppm)	1.3	1.1	1.2	1.1	1.1	1.4	1.2	1.8	2.0	1.1	1.3	1.3	
		8時間値が20ppmを超えた回数 (回)	0	0	0	0	0	0	0	0	0	0	0	0	
		日平均値が10ppmを超えた日数 (日)	0	0	0	0	0	0	0	0	0	0	0	0	
		1時間値の最高値 (ppm)	6.8	5.2	5.5	5.3	4.8	5.9	5.3	7.9	10.7	10.1	9.3	6.1	
		日平均値の最高値 (ppm)	2.3	2.0	2.3	2.5	2.4	2.4	2.2	3.8	4.2	3.1	3.8	2.7	
堺大浜		有効測定日数 (日)	25	0	20	19	25	30	31	30	31	31	21	30	
		測定時間 (時間)	630	0	485	475	635	720	744	718	742	742	512	736	
		月平均値 (ppm)	1.8		1.5	1.5	1.2	1.5	1.4	1.8	2.0	1.4	1.3	1.5	
		8時間値が20ppmを超えた回数 (回)	0	0	0	0	0	0	0	0	0	0	0	0	
		日平均値が10ppmを超えた日数 (日)	0	0	0	0	0	0	0	0	0	0	0	0	
		1時間値の最高値 (ppm)	5.8		5.8	4.0	4.7	6.1	5.0	7.3	10.1	8.1	7.1	5.6	
		日平均値の最高値 (ppm)	2.5		2.3	2.0	1.8	2.5	2.4	3.0	3.5	3.0	2.3	2.2	



一酸化炭素 (CO : 月間値)

市町村	測定局	項目	昭和61年										昭和62年		
			4月	5月	6月	7月	8月	9月	10月	11月	12月	1月	2月	3月	
吹田	泉町	有効測定日数 (日)	30	26	30	31	31	30	31	28	31	31	28	31	
		測定時間 (時間)	720	639	718	742	744	720	744	708	744	744	671	742	
		月平均値 (ppm)	1.2	1.1	1.5	1.7	1.1	1.6	1.7	1.9	2.2	1.6	1.8	1.4	
		8時間値が20ppmを超えた回数 (回)	0	0	0	0	0	0	0	0	0	0	0	0	
		日平均値が10ppmを超えた日数 (日)	0	0	0	0	0	0	0	0	0	0	0	0	
		1時間値の最高値 (ppm)	6.7	5.2	7.4	8.3	6.2	7.5	8.5	8.1	8.1	6.9	10.8	6.5	
		日平均値の最高値 (ppm)	1.9	2.3	3.0	2.6	1.8	2.8	3.1	3.4	4.6	3.3	3.9	2.6	
守口	淀川工業高校	有効測定日数 (日)	30	31	30	31	31	30	31	30	31	31	28	31	
		測定時間 (時間)	711	733	708	735	733	709	731	705	734	734	661	734	
		月平均値 (ppm)	2.5	2.5	3.1	3.3	2.8	2.9	2.4	2.6	2.9	2.4	2.7	2.5	
		8時間値が20ppmを超えた回数 (回)	0	0	0	0	0	0	0	0	0	0	0	0	
		日平均値が10ppmを超えた日数 (日)	0	0	0	0	0	0	0	0	0	0	0	0	
		1時間値の最高値 (ppm)	8.9	9.0	10.0	8.5	9.0	9.6	9.7	11.4	14.1	11.6	14.9	8.9	
		日平均値の最高値 (ppm)	3.7	4.0	4.7	4.2	3.9	4.3	4.2	4.4	5.9	4.2	5.7	4.1	
八尾	八尾市立病院	有効測定日数 (日)	30	28	30	31	31	30	31	30	31	31	28	31	
		測定時間 (時間)	685	659	683	707	706	680	707	681	708	706	639	705	
		月平均値 (ppm)	2.4	2.2	2.6	2.5	2.3	2.7	2.7	3.3	3.5	2.5	2.7	2.5	
		8時間値が20ppmを超えた回数 (回)	0	0	0	0	0	0	0	0	0	0	0	0	
		日平均値が10ppmを超えた日数 (日)	0	0	0	0	0	0	0	0	0	0	0	0	
		1時間値の最高値 (ppm)	8.1	7.7	8.7	7.7	7.0	8.9	9.2	10.6	12.5	13.6	12.3	11.0	
		日平均値の最高値 (ppm)	4.0	3.6	4.2	4.1	3.9	4.2	4.2	5.2	5.9	5.3	4.9	3.9	



一酸化炭素 (CO : 月間値)

市町村	測定局	項目	昭和61年												昭和62年		
			4月	5月	6月	7月	8月	9月	10月	11月	12月	1月	2月	3月			
岸和田市民センター	岸和田市役所	有効測定日数 (日)	30	29	27	31	31	30	31	30	31	24	31	28	31		
		測定時間 (時間)	708	711	683	733	733	707	734	706	572	735	656	733			
		月平均値 (ppm)	1.3	1.3	1.4	1.4	1.1	1.4	1.3	1.7	1.8	1.2	1.4	1.3			
		8時間値が20ppmを超えた回数 (回)	0	0	0	0	0	0	0	0	0	0	0	0			
		日平均値が10ppmを超えた日数 (日)	0	0	0	0	0	0	0	0	0	0	0	0			
		1時間値の最高値 (ppm)	4.2	3.6	4.2	4.6	3.2	4.9	5.7	9.3	8.1	7.0	9.6	4.8			
		日平均値の最高値 (ppm)	1.8	1.8	2.7	2.3	1.5	2.1	2.3	2.6	3.4	2.7	3.7	2.2			
岸和田市役所	岸和田市役所	有効測定日数 (日)	30	31	30	29	31	30	31	29	31	31	28	31			
		測定時間 (時間)	718	742	715	710	743	719	737	715	743	744	670	743			
		月平均値 (ppm)	1.0	0.8	1.0	0.9	0.7	1.0	0.9	1.2	1.3	0.8	1.0	1.0			
		8時間値が20ppmを超えた回数 (回)	0	0	0	0	0	0	0	0	0	0	0	0			
		日平均値が10ppmを超えた日数 (日)	0	0	0	0	0	0	0	0	0	0	0	0			
		1時間値の最高値 (ppm)	3.8	2.2	3.8	3.5	2.8	5.4	4.1	4.4	6.3	5.5	6.4	3.4			
		日平均値の最高値 (ppm)	1.3	1.2	1.8	1.9	1.2	1.8	1.8	2.1	2.8	1.8	2.7	1.6			
高槻市役所	高槻市役所	有効測定日数 (日)	30	31	30	31	31	30	31	30	31	31	28	31			
		測定時間 (時間)	712	730	710	733	734	707	734	707	732	734	662	731			
		月平均値 (ppm)	1.6	1.5	1.9	1.7	1.7	1.8	1.6	2.0	2.1	1.6	1.6	1.7			
		8時間値が20ppmを超えた回数 (回)	0	0	0	0	0	0	0	0	0	0	0	0			
		日平均値が10ppmを超えた日数 (日)	0	0	0	0	0	0	0	0	0	0	0	0			
		1時間値の最高値 (ppm)	6.9	5.3	6.8	6.1	6.2	5.6	5.8	7.5	7.9	6.5	6.7	5.3			
		日平均値の最高値 (ppm)	2.6	2.5	3.3	3.2	2.6	3.1	3.1	4.2	3.9	2.9	3.3	2.7			



一酸化炭素 (CO : 月間値)

市町村	測定局	項目	昭和61年										昭和62年		
			4月	5月	6月	7月	8月	9月	10月	11月	12月	1月	2月	3月	
泉南 市役所	泉南	有効測定日数 (日)	30	30	30	31	31	21	31	30	31	31	28	31	
		測定時間 (時間)	709	715	709	731	730	519	733	706	731	730	661	730	
		月平均値 (ppm)	0.8	0.7	0.8	0.7	0.6	0.8	0.7	1.0	0.9	0.7	0.8	0.9	
		8時間値が20ppmを超えた回数 (回)	0	0	0	0	0	0	0	0	0	0	0	0	
		日平均値が10ppmを超えた日数 (日)	0	0	0	0	0	0	0	0	0	0	0	0	
		1時間値の最高値 (ppm)	3.1	2.6	2.5	2.8	1.5	2.2	2.7	4.3	4.0	3.3	5.3	2.6	
		日平均値の最高値 (ppm)	1.1	1.1	1.4	1.5	0.9	1.3	1.2	1.9	1.6	1.2	1.6	1.5	



市町村	測定局	項目	昭和61年										昭和62年		
			4月	5月	6月	7月	8月	9月	10月	11月	12月	1月	2月	3月	
大阪府 大田区	国設大阪	昼間測定日数 (日)	19	31	30	31	31	30	31	30	31	31	28	28	
		昼間測定時間 (時間)	269	451	429	443	460	445	435	440	460	441	417	401	
		昼間の1時間値の月平均値 (ppm)	0.036	0.030	0.030	0.026	0.027	0.031	0.019	0.015	0.011	0.015	0.017	0.016	
		昼間の1時間値が0.06ppmを超えた日数と時間数	(日)	6	8	10	11	11	15	2	0	0	0	0	0
			(時間)	27	19	33	42	38	57	2	0	0	0	0	0
		昼間の1時間値が0.12ppm以上の日数と時間数	(日)	0	0	0	1	1	0	0	0	0	0	0	0
			(時間)	0	0	0	1	1	0	0	0	0	0	0	0
昼間の1時間値の最高値 (ppm)	0.105	0.079	0.090	0.125	0.126	0.119	0.065	0.060	0.027	0.037	0.043	0.042			
昼間の日最高1時間値の月間平均値 (ppm)	0.056	0.046	0.051	0.052	0.051	0.058	0.034	0.027	0.018	0.024	0.026	0.024			
大阪府 此花区役所	此花区役所	昼間測定日数 (日)	30	31	30	31	31	30	31	30	31	31	28	31	
		昼間測定時間 (時間)	436	452	441	457	454	437	452	441	454	454	412	444	
		昼間の1時間値の月平均値 (ppm)	0.028	0.029	0.030	0.020	0.022	0.026	0.022	0.015	0.010	0.015	0.016	0.021	
		昼間の1時間値が0.06ppmを超えた日数と時間数	(日)	4	6	14	8	8	10	1	0	0	0	0	1
			(時間)	9	17	46	18	22	30	2	0	0	0	0	1
		昼間の1時間値が0.12ppm以上の日数と時間数	(日)	0	0	0	0	0	0	0	0	0	0	0	0
			(時間)	0	0	0	0	0	0	0	0	0	0	0	0
昼間の1時間値の最高値 (ppm)	0.075	0.074	0.090	0.086	0.091	0.084	0.062	0.051	0.026	0.030	0.040	0.061			
昼間の日最高1時間値の月間平均値 (ppm)	0.044	0.044	0.053	0.041	0.043	0.049	0.036	0.024	0.016	0.021	0.023	0.034			
大阪府 淀川区	淀川区	昼間測定日数 (日)	28	31	30	31	31	30	31	30	31	31	28	31	
		昼間測定時間 (時間)	393	455	439	455	456	440	454	435	454	456	411	451	
		昼間の1時間値の月平均値 (ppm)	0.029	0.031	0.028	0.018	0.021	0.026	0.018	0.012	0.007	0.012	0.017	0.025	
		昼間の1時間値が0.06ppmを超えた日数と時間数	(日)	4	7	10	3	5	10	1	0	0	0	0	1
			(時間)	16	15	24	5	13	21	1	0	0	0	0	1
		昼間の1時間値が0.12ppm以上の日数と時間数	(日)	0	0	0	0	0	0	0	0	0	0	0	0
			(時間)	0	0	0	0	0	0	0	0	0	0	0	0
昼間の1時間値の最高値 (ppm)	0.089	0.078	0.100	0.079	0.073	0.076	0.061	0.041	0.022	0.029	0.039	0.062			
昼間の日最高1時間値の月間平均値 (ppm)	0.047	0.047	0.050	0.036	0.040	0.046	0.029	0.021	0.012	0.019	0.027	0.038			

オキシダント (Ox : 月間値)

市町村	測定局	項目	昭和61年										昭和62年		
			4月	5月	6月	7月	8月	9月	10月	11月	12月	1月	2月	3月	
大坂区役所	淀川	昼間測定日数 (日)	28	31	30	19	31	30	31	30	31	31	28	31	
		昼間測定時間 (時間)	385	457	438	264	453	437	457	439	457	454	410	438	
		昼間の1時間値の月平均値 (ppm)	0.026	0.028	0.025	0.022	0.020	0.027	0.017	0.010	0.008	0.013	0.020	0.022	
		昼間の1時間値が0.06ppmを超えた日数と時間数	(日)	3	4	8	7	5	10	0	0	0	0	0	0
			(時間)	8	8	24	17	10	33	0	0	0	0	0	0
		昼間の1時間値が0.12ppm以上の日数と時間数	(日)	0	0	0	0	0	0	0	0	0	0	0	0
			(時間)	0	0	0	0	0	0	0	0	0	0	0	0
昼間の1時間値の最高値 (ppm)	0.069	0.077	0.101	0.105	0.089	0.108	0.054	0.042	0.022	0.035	0.042	0.052			
昼間の日最高1時間値の月間平均値 (ppm)	0.042	0.043	0.044	0.048	0.040	0.050	0.028	0.018	0.013	0.021	0.029	0.035			
大坂市	勝山中学校	昼間測定日数 (日)	30	31	30	31	31	30	31	30	31	31	28	27	
		昼間測定時間 (時間)	436	442	436	439	452	434	452	441	454	457	412	393	
		昼間の1時間値の月平均値 (ppm)	0.026	0.023	0.024	0.016	0.020	0.028	0.020	0.012	0.008	0.011	0.010	0.024	
		昼間の1時間値が0.06ppmを超えた日数と時間数	(日)	3	0	7	6	6	11	1	0	0	0	0	0
			(時間)	7	0	19	6	14	34	1	0	0	0	0	0
		昼間の1時間値が0.12ppm以上の日数と時間数	(日)	0	0	0	0	0	0	0	0	0	0	0	0
			(時間)	0	0	0	0	0	0	0	0	0	0	0	0
昼間の1時間値の最高値 (ppm)	0.084	0.060	0.088	0.070	0.075	0.087	0.061	0.054	0.021	0.035	0.025	0.057			
昼間の日最高1時間値の月間平均値 (ppm)	0.044	0.035	0.042	0.034	0.039	0.048	0.034	0.022	0.014	0.018	0.017	0.038			
大宮市	大宮中学校	昼間測定日数 (日)	30	31	30	31	31	30	31	30	31	31	28	31	
		昼間測定時間 (時間)	420	454	441	443	455	441	454	441	456	456	412	450	
		昼間の1時間値の月平均値 (ppm)	0.029	0.030	0.031	0.025	0.022	0.026	0.017	0.011	0.009	0.017	0.021	0.025	
		昼間の1時間値が0.06ppmを超えた日数と時間数	(日)	6	9	15	9	4	12	0	0	0	0	0	1
			(時間)	12	20	54	39	16	33	0	0	0	0	0	1
		昼間の1時間値が0.12ppm以上の日数と時間数	(日)	0	0	0	2	0	0	0	0	0	0	0	0
			(時間)	0	0	0	3	0	0	0	0	0	0	0	0
昼間の1時間値の最高値 (ppm)	0.073	0.081	0.106	0.129	0.087	0.101	0.052	0.040	0.023	0.038	0.051	0.064			
昼間の日最高1時間値の月間平均値 (ppm)	0.048	0.048	0.057	0.053	0.041	0.049	0.029	0.019	0.016	0.026	0.033	0.040			

オキシダント (Ox : 月間値)

市町村	測定局	項目	昭和61年										昭和62年		
			4月	5月	6月	7月	8月	9月	10月	11月	12月	1月	2月	3月	
大坂府 豊島小学校		昼間測定日数 (日)	30	31	30	31	31	30	31	30	31	31	28	31	
		昼間測定時間 (時間)	439	454	443	452	456	438	452	440	456	455	412	451	
		昼間の1時間値の月平均値 (ppm)	0.025	0.025	0.029	0.016	0.014	0.021	0.018	0.011	0.009	0.015	0.012	0.020	
		昼間の1時間値が0.06ppmを超えた日数と時間数	(日)	1	3	10	8	0	4	1	0	0	0	0	0
			(時間)	1	4	33	21	0	11	1	0	0	0	0	0
		昼間の1時間値が0.12ppm以上の日数と時間数	(日)	0	0	1	0	0	0	0	0	0	0	0	0
			(時間)	0	0	1	0	0	0	0	0	0	0	0	0
昼間の1時間値の最高値 (ppm)	0.064	0.073	0.120	0.088	0.059	0.085	0.062	0.040	0.026	0.039	0.033	0.047			
昼間の日最高1時間値の月間平均値 (ppm)	0.040	0.039	0.052	0.037	0.028	0.039	0.031	0.021	0.015	0.023	0.019	0.031			
大坂府 南狭中学校		昼間測定日数 (日)	30	31	30	31	31	30	31	30	31	31	28	31	
		昼間測定時間 (時間)	434	457	442	455	458	438	448	440	455	455	411	452	
		昼間の1時間値の月平均値 (ppm)	0.021	0.024	0.028	0.014	0.016	0.023	0.020	0.016	0.011	0.014	0.016	0.027	
		昼間の1時間値が0.06ppmを超えた日数と時間数	(日)	1	3	14	2	2	9	0	0	0	0	0	5
			(時間)	1	7	34	4	9	26	0	0	0	0	0	10
		昼間の1時間値が0.12ppm以上の日数と時間数	(日)	0	0	0	0	0	0	0	0	0	0	0	0
			(時間)	0	0	0	0	0	0	0	0	0	0	0	0
昼間の1時間値の最高値 (ppm)	0.062	0.070	0.093	0.069	0.094	0.082	0.056	0.056	0.038	0.033	0.043	0.067			
昼間の日最高1時間値の月間平均値 (ppm)	0.036	0.038	0.050	0.029	0.032	0.043	0.034	0.029	0.020	0.022	0.025	0.042			
大坂府 摂陽中学校		昼間測定日数 (日)	30	31	30	31	31	30	31	30	31	28	31		
		昼間測定時間 (時間)	437	455	438	445	455	440	454	434	456	451	410	448	
		昼間の1時間値の月平均値 (ppm)	0.030	0.029	0.028	0.024	0.023	0.027	0.020	0.012	0.008	0.013	0.016	0.024	
		昼間の1時間値が0.06ppmを超えた日数と時間数	(日)	8	6	12	11	8	11	2	1	0	0	0	2
			(時間)	20	13	37	37	23	44	6	2	0	0	0	4
		昼間の1時間値が0.12ppm以上の日数と時間数	(日)	0	0	0	1	1	0	0	0	0	0	0	0
			(時間)	0	0	0	1	2	0	0	0	0	0	0	0
昼間の1時間値の最高値 (ppm)	0.098	0.079	0.098	0.121	0.142	0.102	0.071	0.085	0.026	0.031	0.040	0.067			
昼間の日最高1時間値の月間平均値 (ppm)	0.051	0.047	0.049	0.051	0.045	0.051	0.038	0.027	0.016	0.022	0.025	0.040			

オキシダント (Ox : 月間値)

市町村	測定局	項目	昭和61年										昭和62年		
			4月	5月	6月	7月	8月	9月	10月	11月	12月	1月	2月	3月	
大坂	今宮中学校	昼間測定日数 (日)	30	31	30	31	31	30	31	30	31	31	28	31	
		昼間測定時間 (時間)	423	455	445	451	457	439	451	439	453	454	409	451	
		昼間の1時間値の月平均値 (ppm)	0.020	0.022	0.024	0.015	0.021	0.025	0.018	0.012	0.008	0.011	0.012	0.019	
		昼間の1時間値が0.06ppmを超えた日数と時間数	(日)	0	0	5	2	8	9	1	0	0	0	0	0
			(時間)	0	0	11	3	22	38	1	0	0	0	0	0
		昼間の1時間値が0.12ppm以上の日数と時間数	(日)	0	0	0	0	0	0	0	0	0	0	0	0
			(時間)	0	0	0	0	0	0	0	0	0	0	0	0
		昼間の1時間値の最高値 (ppm)	0.057	0.055	0.092	0.070	0.097	0.104	0.065	0.052	0.025	0.029	0.034	0.054	
昼間の日最高1時間値の月間平均値 (ppm)	0.031	0.033	0.043	0.029	0.041	0.047	0.033	0.023	0.014	0.019	0.019	0.031			
大坂	堀江小学校	昼間測定日数 (日)	30	31	30	31	31	30	31	30	31	30	28	31	
		昼間測定時間 (時間)	446	450	438	455	458	436	455	442	456	427	413	449	
		昼間の1時間値の月平均値 (ppm)	0.022	0.022	0.025	0.014	0.017	0.020	0.014	0.008	0.007	0.012	0.012	0.020	
		昼間の1時間値が0.06ppmを超えた日数と時間数	(日)	0	3	7	1	3	5	0	0	0	0	0	0
			(時間)	0	3	29	1	7	10	0	0	0	0	0	0
		昼間の1時間値が0.12ppm以上の日数と時間数	(日)	0	0	0	0	0	0	0	0	0	0	0	0
			(時間)	0	0	0	0	0	0	0	0	0	0	0	0
		昼間の1時間値の最高値 (ppm)	0.058	0.067	0.085	0.071	0.087	0.083	0.041	0.032	0.028	0.027	0.030	0.060	
昼間の日最高1時間値の月間平均値 (ppm)	0.037	0.037	0.045	0.029	0.035	0.039	0.024	0.017	0.014	0.019	0.019	0.033			
大坂	茨田北小学校	昼間測定日数 (日)	30	31	30	31	31	30	31	30	31	31	28	31	
		昼間測定時間 (時間)	432	455	441	450	454	438	454	441	457	454	411	449	
		昼間の1時間値の月平均値 (ppm)	0.029	0.033	0.034	0.022	0.023	0.028	0.019	0.013	0.013	0.014	0.013	0.024	
		昼間の1時間値が0.06ppmを超えた日数と時間数	(日)	4	10	14	11	10	12	1	0	0	0	0	1
			(時間)	15	30	75	35	25	43	1	0	0	0	0	2
		昼間の1時間値が0.12ppm以上の日数と時間数	(日)	0	0	0	0	0	0	0	0	0	0	0	0
			(時間)	0	0	0	0	0	0	0	0	0	0	0	0
		昼間の1時間値の最高値 (ppm)	0.086	0.093	0.115	0.103	0.097	0.103	0.062	0.040	0.030	0.039	0.032	0.068	
昼間の日最高1時間値の月間平均値 (ppm)	0.046	0.052	0.058	0.048	0.045	0.053	0.034	0.024	0.022	0.024	0.020	0.037			

市町村	測定局	項目	昭和61年										昭和62年		
			4月	5月	6月	7月	8月	9月	10月	11月	12月	1月	2月	3月	
大阪府 東成中学校		昼間測定日数 (日)	30	31	30	31	31	30	31	30	31	31	28	31	
		昼間測定時間 (時間)	427	457	442	461	457	439	454	440	457	455	412	447	
		昼間の1時間値の月平均値 (ppm)	0.023	0.022	0.025	0.013	0.014	0.021	0.018	0.014	0.011	0.016	0.016	0.023	
		昼間の1時間値が0.06ppmを超えた日数と時間数	(日)	2	2	8	1	1	4	1	1	0	0	0	2
			(時間)	3	3	28	1	2	12	2	3	0	0	0	6
		昼間の1時間値が0.12ppm以上の日数と時間数	(日)	0	0	0	0	0	0	0	0	0	0	0	0
			(時間)	0	0	0	0	0	0	0	0	0	0	0	0
		昼間の1時間値の最高値 (ppm)	0.068	0.067	0.081	0.063	0.064	0.089	0.066	0.065	0.032	0.039	0.038	0.065	
昼間の日最高1時間値の月間平均値 (ppm)	0.038	0.035	0.045	0.027	0.027	0.039	0.033	0.028	0.020	0.026	0.024	0.038			
堺市 府立大学		昼間測定日数 (日)	30	31	30	31	31	30	31	30	31	31	14	31	
		昼間測定時間 (時間)	434	453	441	454	451	440	454	432	457	453	190	431	
		昼間の1時間値の月平均値 (ppm)	0.034	0.037	0.038	0.028	0.029	0.032	0.024	0.020	0.017	0.022	0.028	0.032	
		昼間の1時間値が0.06ppmを超えた日数と時間数	(日)	9	12	13	13	13	13	4	2	1	0	0	4
			(時間)	33	48	82	46	46	64	7	7	1	0	0	14
		昼間の1時間値が0.12ppm以上の日数と時間数	(日)	0	0	1	1	2	2	0	0	0	0	0	0
			(時間)	0	0	1	3	4	3	0	0	0	0	0	0
		昼間の1時間値の最高値 (ppm)	0.095	0.090	0.122	0.134	0.138	0.137	0.082	0.102	0.061	0.048	0.053	0.079	
昼間の日最高1時間値の月間平均値 (ppm)	0.055	0.055	0.060	0.055	0.056	0.057	0.043	0.040	0.031	0.034	0.038	0.047			
堺市 少林寺		昼間測定日数 (日)	30	31	30	31	31	30	31	30	31	31	28	31	
		昼間測定時間 (時間)	450	449	439	449	465	433	465	432	465	454	420	431	
		昼間の1時間値の月平均値 (ppm)	0.023	0.029	0.033	0.019	0.020	0.024	0.017	0.014	0.013	0.021	0.022	0.019	
		昼間の1時間値が0.06ppmを超えた日数と時間数	(日)	3	6	13	8	7	8	0	0	0	0	0	0
			(時間)	3	21	65	16	12	22	0	0	0	0	0	0
		昼間の1時間値が0.12ppm以上の日数と時間数	(日)	0	0	0	0	0	0	0	0	0	0	0	0
			(時間)	0	0	0	0	0	0	0	0	0	0	0	0
		昼間の1時間値の最高値 (ppm)	0.065	0.081	0.106	0.094	0.102	0.094	0.053	0.046	0.040	0.042	0.045	0.055	
昼間の日最高1時間値の月間平均値 (ppm)	0.039	0.046	0.056	0.040	0.043	0.046	0.029	0.025	0.023	0.031	0.032	0.030			

オキシダント (Ox : 月間値)

市町村	測定局	項目	昭和61年												昭和62年		
			4月	5月	6月	7月	8月	9月	10月	11月	12月	1月	2月	3月			
堺	派寺	昼間測定日数 (日)	30	31	30	31	31	30	31	29	30	31	28	31			
		昼間測定時間 (時間)	423	431	420	435	454	424	454	397	426	423	409	451			
		昼間の1時間値の月平均値 (ppm)	0.021	0.022	0.027	0.017	0.018	0.023	0.016	0.012	0.014	0.017	0.017	0.021			
		昼間の1時間値が0.06ppmを超えた日数と時間数	(日)	0	1	10	3	2	3	0	0	0	0	0	0		
			(時間)	0	1	22	7	3	13	0	0	0	0	0	0		
		昼間の1時間値が0.12ppm以上の日数と時間数	(日)	0	0	0	0	0	0	0	0	0	0	0	0		
			(時間)	0	0	0	0	0	0	0	0	0	0	0	0		
		昼間の1時間値の最高値 (ppm)	0.058	0.062	0.078	0.078	0.081	0.092	0.050	0.042	0.048	0.043	0.038	0.056			
昼間の日最高1時間値の月間平均値 (ppm)	0.037	0.035	0.047	0.034	0.035	0.041	0.029	0.025	0.023	0.026	0.028	0.034					
堺	石津	昼間測定日数 (日)	30	31	29	28	29	29	31	24	31	31	28	31			
		昼間測定時間 (時間)	427	441	405	387	415	391	455	338	465	452	420	464			
		昼間の1時間値の月平均値 (ppm)	0.025	0.029	0.035	0.017	0.016	0.027	0.018	0.017	0.018	0.024	0.023	0.024			
		昼間の1時間値が0.06ppmを超えた日数と時間数	(日)	3	3	13	2	2	8	0	0	0	0	0	0		
			(時間)	7	6	65	4	4	23	0	0	0	0	0	0		
		昼間の1時間値が0.12ppm以上の日数と時間数	(日)	0	0	0	0	0	0	0	0	0	0	0	0		
			(時間)	0	0	0	0	0	0	0	0	0	0	0	0		
		昼間の1時間値の最高値 (ppm)	0.065	0.070	0.108	0.089	0.084	0.119	0.049	0.053	0.055	0.054	0.051	0.058			
昼間の日最高1時間値の月間平均値 (ppm)	0.041	0.044	0.058	0.034	0.036	0.048	0.032	0.032	0.030	0.036	0.036	0.039					
堺	金岡	昼間測定日数 (日)	30	30	30	31	31	30	31	30	31	31	28	31			
		昼間測定時間 (時間)	450	423	437	458	458	428	465	427	459	453	420	427			
		昼間の1時間値の月平均値 (ppm)	0.025	0.030	0.034	0.020	0.023	0.030	0.020	0.015	0.016	0.025	0.023	0.020			
		昼間の1時間値が0.06ppmを超えた日数と時間数	(日)	2	5	13	8	9	9	0	1	0	0	0	0		
			(時間)	3	13	69	16	25	30	0	3	0	0	0	0		
		昼間の1時間値が0.12ppm以上の日数と時間数	(日)	0	0	0	0	0	0	0	0	0	0	0	0		
			(時間)	0	0	0	0	0	0	0	0	0	0	0	0		
		昼間の1時間値の最高値 (ppm)	0.077	0.080	0.104	0.097	0.110	0.096	0.059	0.073	0.045	0.057	0.045	0.054			
昼間の日最高1時間値の月間平均値 (ppm)	0.041	0.046	0.057	0.043	0.047	0.052	0.037	0.030	0.028	0.037	0.034	0.031					

市町村	測定周	項目	昭和61年										昭和62年		
			4月	5月	6月	7月	8月	9月	10月	11月	12月	1月	2月	3月	
堺三宮		昼間測定日数 (日)	29	31	30	31	31	30	31	30	29	31	28	31	
		昼間測定時間 (時間)	408	436	440	441	444	409	453	437	387	443	411	455	
		昼間の1時間値の月平均値 (ppm)	0.023	0.027	0.025	0.014	0.014	0.023	0.016	0.012	0.015	0.014	0.016	0.020	
		昼間の1時間値が0.06ppmを超えた日数と時間数	(日)	2	3	8	2	1	6	0	0	0	0	0	0
			(時間)	4	10	18	2	1	12	0	0	0	0	0	0
		昼間の1時間値が0.12ppm以上の日数と時間数	(日)	0	0	0	0	0	0	0	0	0	0	0	0
			(時間)	0	0	0	0	0	0	0	0	0	0	0	0
		昼間の1時間値の最高値 (ppm)	0.071	0.074	0.076	0.070	0.066	0.081	0.045	0.045	0.035	0.032	0.041	0.050	
昼間の日最高1時間値の月間平均値 (ppm)	0.038	0.041	0.045	0.030	0.028	0.043	0.028	0.023	0.022	0.022	0.026	0.033			
堺若松台		昼間測定日数 (日)	30	31	30	31	31	30	31	30	31	31	28	31	
		昼間測定時間 (時間)	417	433	434	440	432	419	451	414	448	430	404	443	
		昼間の1時間値の月平均値 (ppm)	0.035	0.034	0.038	0.024	0.027	0.033	0.024	0.022	0.019	0.024	0.026	0.032	
		昼間の1時間値が0.06ppmを超えた日数と時間数	(日)	11	13	17	11	11	14	4	4	0	0	0	7
			(時間)	28	42	92	25	37	51	8	12	0	0	0	23
		昼間の1時間値が0.12ppm以上の日数と時間数	(日)	0	0	1	0	0	0	0	0	0	0	0	0
			(時間)	0	0	1	0	0	0	0	0	0	0	0	0
		昼間の1時間値の最高値 (ppm)	0.096	0.088	0.126	0.105	0.110	0.105	0.083	0.075	0.058	0.049	0.053	0.082	
昼間の日最高1時間値の月間平均値 (ppm)	0.055	0.053	0.064	0.047	0.051	0.059	0.044	0.041	0.033	0.036	0.037	0.050			
堺登美丘		昼間測定日数 (日)	30	31	30	31	31	30	31	30	31	31	28	31	
		昼間測定時間 (時間)	438	439	437	443	437	420	456	416	452	440	408	432	
		昼間の1時間値の月平均値 (ppm)	0.033	0.038	0.040	0.026	0.025	0.036	0.028	0.024	0.021	0.027	0.030	0.032	
		昼間の1時間値が0.06ppmを超えた日数と時間数	(日)	6	16	17	11	11	17	5	6	2	0	0	9
			(時間)	22	62	97	38	28	72	16	12	4	0	0	29
		昼間の1時間値が0.12ppm以上の日数と時間数	(日)	0	0	0	0	0	0	0	0	0	0	0	0
			(時間)	0	0	0	0	0	0	0	0	0	0	0	0
		昼間の1時間値の最高値 (ppm)	0.106	0.099	0.115	0.111	0.112	0.106	0.088	0.074	0.065	0.052	0.058	0.080	
昼間の日最高1時間値の月間平均値 (ppm)	0.053	0.058	0.066	0.051	0.049	0.062	0.048	0.043	0.037	0.042	0.045	0.050			

オキシダント (Ox : 月間値)

市町村	測定局	項目	昭和61年										昭和62年		
			4月	5月	6月	7月	8月	9月	10月	11月	12月	1月	2月	3月	
野田中		昼間測定日数 (日)	29	31	30	29	31	30	27	28	31	28	28	30	
		昼間測定時間 (時間)	408	454	439	405	445	442	379	400	455	392	411	437	
		昼間の1時間値の月平均値 (ppm)	0.022	0.026	0.029	0.016	0.024	0.028	0.019	0.012	0.013	0.013	0.016	0.020	
		昼間の1時間値が0.06ppmを超えた日数と時間数	(日)	2	1	9	3	8	14	3	0	0	0	0	0
			(時間)	4	2	41	5	28	48	4	0	0	0	0	0
		昼間の1時間値が0.12ppm以上の日数と時間数	(日)	0	0	0	0	0	0	0	0	0	0	0	0
			(時間)	0	0	0	0	0	0	0	0	0	0	0	0
昼間の1時間値の最高値 (ppm)	0.073	0.074	0.107	0.069	0.102	0.108	0.066	0.055	0.034	0.033	0.042	0.052			
昼間の日最高1時間値の月間平均値 (ppm)	0.036	0.038	0.051	0.035	0.048	0.054	0.035	0.025	0.022	0.022	0.027	0.034			
千成中		昼間測定日数 (日)	22	30	28	28	26	26	31	30	29	29	28	31	
		昼間測定時間 (時間)	289	431	406	392	355	344	454	439	422	417	409	449	
		昼間の1時間値の月平均値 (ppm)	0.023	0.025	0.018	0.014	0.023	0.032	0.020	0.013	0.007	0.015	0.018	0.020	
		昼間の1時間値が0.06ppmを超えた日数と時間数	(日)	2	2	3	7	6	11	0	0	0	0	0	0
			(時間)	8	4	8	12	26	43	0	0	0	0	0	0
		昼間の1時間値が0.12ppm以上の日数と時間数	(日)	0	0	0	0	0	0	0	0	0	0	0	0
			(時間)	0	0	0	0	0	0	0	0	0	0	0	0
昼間の1時間値の最高値 (ppm)	0.075	0.071	0.088	0.091	0.096	0.101	0.057	0.060	0.023	0.035	0.042	0.053			
昼間の日最高1時間値の月間平均値 (ppm)	0.038	0.038	0.034	0.033	0.045	0.055	0.034	0.024	0.015	0.026	0.028	0.034			
吹田保健所		昼間測定日数 (日)	30	31	30	31	31	30	31	30	31	31	16	31	
		昼間測定時間 (時間)	441	440	434	455	454	441	448	425	456	455	217	454	
		昼間の1時間値の月平均値 (ppm)	0.035	0.039	0.036	0.019	0.020	0.028	0.020	0.015	0.014	0.016	0.019	0.028	
		昼間の1時間値が0.06ppmを超えた日数と時間数	(日)	10	14	15	9	2	10	1	1	0	0	0	2
			(時間)	35	50	75	21	7	31	1	1	0	0	0	6
		昼間の1時間値が0.12ppm以上の日数と時間数	(日)	0	0	1	0	0	0	0	0	0	0	0	0
			(時間)	0	0	1	0	0	0	0	0	0	0	0	0
昼間の1時間値の最高値 (ppm)	0.089	0.089	0.127	0.088	0.086	0.092	0.070	0.061	0.034	0.040	0.044	0.078			
昼間の日最高1時間値の月間平均値 (ppm)	0.056	0.057	0.063	0.042	0.038	0.051	0.034	0.027	0.023	0.026	0.031	0.045			



市町村	測定局	項目	昭和61年										昭和62年		
			4月	5月	6月	7月	8月	9月	10月	11月	12月	1月	2月	3月	
吹田市 西消防署		昼間測定日数 (日)	30	16	14	28	31	30	29	30	31	31	28	30	
		昼間測定時間 (時間)	438	230	183	404	451	432	403	430	445	452	408	414	
		昼間の1時間値の月平均値 (ppm)	0.026	0.031	0.026	0.019	0.019	0.024	0.023	0.018	0.013	0.015	0.020	0.024	
		昼間の1時間値が0.06ppmを超えた日数と時間数	(日)	0	0	4	7	1	6	3	1	0	0	0	1
			(時間)	0	0	14	10	1	10	8	5	0	0	0	2
		昼間の1時間値が0.12ppm以上の日数と時間数	(日)	0	0	0	0	0	0	0	0	0	0	0	0
			(時間)	0	0	0	0	0	0	0	0	0	0	0	0
昼間の1時間値の最高値 (ppm)	0.056	0.050	0.097	0.069	0.068	0.078	0.076	0.078	0.038	0.038	0.042	0.064			
昼間の日最高1時間値の月間平均値 (ppm)	0.038	0.038	0.045	0.038	0.034	0.043	0.039	0.032	0.024	0.025	0.030	0.039			
吹田市 北消防署		昼間測定日数 (日)	30	31	30	31	31	30	29	30	31	31	26	30	
		昼間測定時間 (時間)	435	449	434	451	450	432	396	426	441	453	368	418	
		昼間の1時間値の月平均値 (ppm)	0.031	0.026	0.026	0.022	0.022	0.027	0.021	0.018	0.020	0.021	0.023	0.031	
		昼間の1時間値が0.06ppmを超えた日数と時間数	(日)	2	0	6	12	6	7	1	1	0	0	0	1
			(時間)	4	0	16	38	18	24	1	4	0	0	0	3
		昼間の1時間値が0.12ppm以上の日数と時間数	(日)	0	0	0	0	0	0	0	0	0	0	0	0
			(時間)	0	0	0	0	0	0	0	0	0	0	0	0
昼間の1時間値の最高値 (ppm)	0.067	0.052	0.088	0.098	0.085	0.096	0.078	0.075	0.048	0.044	0.054	0.077			
昼間の日最高1時間値の月間平均値 (ppm)	0.045	0.035	0.043	0.046	0.041	0.049	0.038	0.033	0.032	0.033	0.036	0.047			
泉大津 保健所		昼間測定日数 (日)	30	31	30	31	31	30	31	30	31	31	25	20	
		昼間測定時間 (時間)	438	454	441	454	454	438	449	432	455	453	359	284	
		昼間の1時間値の月平均値 (ppm)	0.027	0.030	0.030	0.018	0.020	0.026	0.022	0.017	0.015	0.018	0.018	0.025	
		昼間の1時間値が0.06ppmを超えた日数と時間数	(日)	2	6	9	4	6	5	1	0	0	0	0	2
			(時間)	4	20	31	8	13	17	1	0	0	0	0	3
		昼間の1時間値が0.12ppm以上の日数と時間数	(日)	0	0	0	0	0	0	0	0	0	0	0	0
			(時間)	0	0	0	0	0	0	0	0	0	0	0	0
昼間の1時間値の最高値 (ppm)	0.068	0.094	0.117	0.078	0.078	0.098	0.064	0.053	0.045	0.035	0.041	0.065			
昼間の日最高1時間値の月間平均値 (ppm)	0.044	0.047	0.052	0.033	0.039	0.048	0.036	0.031	0.024	0.026	0.028	0.039			

オキシダント (Ox : 月間値)

市町村	測定局	項目	昭和61年												昭和62年		
			4月	5月	6月	7月	8月	9月	10月	11月	12月	1月	2月	3月			
津市	大津市役所	昼間測定日数 (日)	30	31	30	29	30	30	31	30	29	31	28	31			
		昼間測定時間 (時間)	436	438	437	414	423	443	454	443	416	459	417	448			
		昼間の1時間値の月平均値 (ppm)	0.032	0.023	0.047	0.033	0.030	0.044	0.030	0.021	0.017	0.021	0.026	0.025			
		昼間の1時間値が0.06ppmを超えた日数と時間数	(日)	12	6	19	15	13	23	6	3	0	0	2	3		
			(時間)	32	16	124	73	45	126	17	8	0	0	7	5		
		昼間の1時間値が0.12ppm以上の日数と時間数	(日)	0	0	3	1	1	1	0	0	0	0	0	0		
			(時間)	0	0	4	2	1	4	0	0	0	0	0	0		
		昼間の1時間値の最高値 (ppm)	0.088	0.086	0.145	0.189	0.125	0.160	0.085	0.080	0.056	0.044	0.100	0.064			
昼間の日最高1時間値の月間平均値 (ppm)	0.056	0.038	0.076	0.064	0.058	0.077	0.050	0.040	0.029	0.031	0.042	0.039					
守口市	保健所	昼間測定日数 (日)	30	31	30	31	31	30	24	3	31	31	28	18			
		昼間測定時間 (時間)	441	451	438	457	453	439	342	36	454	452	409	248			
		昼間の1時間値の月平均値 (ppm)	0.034	0.035	0.039	0.028	0.025	0.035	0.022	0.009	0.015	0.020	0.024	0.034			
		昼間の1時間値が0.06ppmを超えた日数と時間数	(日)	8	9	17	13	7	18	1	0	0	0	0	5		
			(時間)	25	31	94	56	22	69	1	0	0	0	0	14		
		昼間の1時間値が0.12ppm以上の日数と時間数	(日)	0	0	0	4	0	1	0	0	0	0	0	0		
			(時間)	0	0	0	5	0	2	0	0	0	0	0	0		
		昼間の1時間値の最高値 (ppm)	0.083	0.109	0.115	0.128	0.081	0.128	0.069	0.021	0.043	0.055	0.059	0.085			
昼間の日最高1時間値の月間平均値 (ppm)	0.055	0.054	0.068	0.059	0.046	0.063	0.038	0.014	0.026	0.033	0.037	0.052					
守口市	第1測定局(金田)	昼間測定日数 (日)	30	31	30	27	31	30	31	30	31	31	28	26			
		昼間測定時間 (時間)	417	457	442	375	458	443	456	438	459	456	409	362			
		昼間の1時間値の月平均値 (ppm)	0.028	0.028	0.037	0.025	0.026	0.031	0.017	0.012	0.010	0.015	0.014	0.024			
		昼間の1時間値が0.06ppmを超えた日数と時間数	(日)	5	3	18	13	11	15	2	0	0	0	0	1		
			(時間)	15	8	98	46	39	58	3	0	0	0	0	2		
		昼間の1時間値が0.12ppm以上の日数と時間数	(日)	0	0	1	4	1	0	0	0	0	0	0	0		
			(時間)	0	0	3	8	2	0	0	0	0	0	0	0		
		昼間の1時間値の最高値 (ppm)	0.080	0.079	0.151	0.158	0.140	0.108	0.066	0.051	0.028	0.036	0.034	0.069			
昼間の日最高1時間値の月間平均値 (ppm)	0.047	0.044	0.069	0.062	0.054	0.060	0.032	0.023	0.020	0.025	0.023	0.037					

オキシダント (Ox : 月間値)

市町村	測定局	項目	昭和61年										昭和62年		
			4月	5月	6月	7月	8月	9月	10月	11月	12月	1月	2月	3月	
守口	第2測定局(大日)	昼間測定日数 (日)	27	23	30	31	31	30	31	30	31	29	28	27	
		昼間測定時間 (時間)	362	331	445	461	434	442	454	437	454	417	413	369	
		昼間の1時間値の月平均値 (ppm)	0.025	0.034	0.038	0.025	0.025	0.025	0.015	0.010	0.007	0.008	0.010	0.016	
		昼間の1時間値が0.06ppmを超えた日数と時間数	(日)	4	6	17	14	12	12	0	0	0	0	0	0
			(時間)	12	21	86	54	37	43	0	0	0	0	0	0
		昼間の1時間値が0.12ppm以上の日数と時間数	(日)	0	0	1	3	0	0	0	0	0	0	0	0
			(時間)	0	0	3	7	0	0	0	0	0	0	0	0
		昼間の1時間値の最高値 (ppm)	0.098	0.090	0.155	0.150	0.113	0.107	0.057	0.034	0.021	0.032	0.032	0.051	
昼間の日最高1時間値の月間平均値 (ppm)	0.041	0.053	0.070	0.061	0.050	0.050	0.028	0.018	0.014	0.016	0.019	0.030			
枚方	枚方市役所	昼間測定日数 (日)	30	31	30	31	31	28	31	30	29	31	28	17	
		昼間測定時間 (時間)	435	447	433	456	456	406	450	423	420	456	410	231	
		昼間の1時間値の月平均値 (ppm)	0.037	0.034	0.035	0.027	0.022	0.033	0.021	0.016	0.017	0.021	0.022	0.027	
		昼間の1時間値が0.06ppmを超えた日数と時間数	(日)	11	8	13	13	6	16	1	0	0	0	0	1
			(時間)	42	30	53	54	21	52	2	0	0	0	0	1
		昼間の1時間値が0.12ppm以上の日数と時間数	(日)	0	0	0	0	0	1	0	0	0	0	0	0
			(時間)	0	0	0	0	0	1	0	0	0	0	0	0
		昼間の1時間値の最高値 (ppm)	0.084	0.086	0.115	0.116	0.098	0.122	0.062	0.048	0.040	0.043	0.049	0.069	
昼間の日最高1時間値の月間平均値 (ppm)	0.057	0.049	0.059	0.060	0.042	0.060	0.036	0.028	0.029	0.033	0.035	0.043			
枚方	王仁公園	昼間測定日数 (日)	28	25	30	31	28	30	31	30	31	31	28	18	
		昼間測定時間 (時間)	391	358	432	445	384	439	454	436	454	454	410	250	
		昼間の1時間値の月平均値 (ppm)	0.042	0.043	0.041	0.031	0.026	0.037	0.026	0.018	0.017	0.019	0.021	0.027	
		昼間の1時間値が0.06ppmを超えた日数と時間数	(日)	13	11	15	14	9	19	5	0	0	0	0	0
			(時間)	57	60	94	66	32	78	17	0	0	0	0	0
		昼間の1時間値が0.12ppm以上の日数と時間数	(日)	0	0	2	4	1	1	0	0	0	0	0	0
			(時間)	0	0	3	6	3	2	0	0	0	0	0	0
		昼間の1時間値の最高値 (ppm)	0.092	0.108	0.161	0.133	0.151	0.140	0.095	0.056	0.050	0.043	0.046	0.054	
昼間の日最高1時間値の月間平均値 (ppm)	0.062	0.062	0.068	0.062	0.050	0.066	0.045	0.032	0.030	0.031	0.033	0.039			

オキシダント (Ox : 月間値)

市町村	測定局	項目	昭和61年										昭和62年		
			4月	5月	6月	7月	8月	9月	10月	11月	12月	1月	2月	3月	
八尾保健康所	八尾保健康所	昼間測定日数 (日)	30	31	30	31	31	30	31	30	31	31	28	17	
		昼間測定時間 (時間)	439	449	438	453	453	435	454	432	441	455	401	239	
		昼間の1時間値の月平均値 (ppm)	0.029	0.030	0.036	0.025	0.022	0.028	0.017	0.013	0.016	0.020	0.024	0.032	
		昼間の1時間値が0.06ppmを超えた日数と時間数	(日)	8	6	14	13	7	9	0	0	0	0	1	3
			(時間)	17	21	67	40	15	32	0	0	0	0	1	10
		昼間の1時間値が0.12ppm以上の日数と時間数	(日)	0	0	0	1	0	0	0	0	0	0	0	0
			(時間)	0	0	0	1	0	0	0	0	0	0	0	0
		昼間の1時間値の最高値 (ppm)	0.085	0.093	0.113	0.124	0.087	0.112	0.052	0.041	0.038	0.041	0.062	0.089	
昼間の日最高1時間値の月間平均値 (ppm)	0.049	0.047	0.061	0.053	0.042	0.050	0.031	0.025	0.027	0.032	0.037	0.050			
八尾志紀公園	八尾志紀公園	昼間測定日数 (日)	26	26	20	21	26	21	21	30	31	31	28	31	
		昼間測定時間 (時間)	333	313	238	224	321	239	274	440	450	445	409	454	
		昼間の1時間値の月平均値 (ppm)	0.018	0.012	0.015	0.018	0.011	0.022	0.018	0.008	0.005	0.007	0.009	0.013	
		昼間の1時間値が0.06ppmを超えた日数と時間数	(日)	0	0	2	2	0	3	0	0	0	0	0	0
			(時間)	0	0	4	10	0	6	0	0	0	0	0	0
		昼間の1時間値が0.12ppm以上の日数と時間数	(日)	0	0	0	1	0	0	0	0	0	0	0	0
			(時間)	0	0	0	2	0	0	0	0	0	0	0	0
		昼間の1時間値の最高値 (ppm)	0.060	0.040	0.080	0.126	0.044	0.070	0.054	0.051	0.024	0.028	0.032	0.035	
昼間の日最高1時間値の月間平均値 (ppm)	0.028	0.018	0.026	0.032	0.023	0.039	0.034	0.020	0.014	0.015	0.018	0.024			
寝屋川市役所	寝屋川市役所	昼間測定日数 (日)	30	26	27	31	31	30	31	30	31	31	28	19	
		昼間測定時間 (時間)	440	345	389	450	454	430	442	434	453	455	407	265	
		昼間の1時間値の月平均値 (ppm)	0.038	0.034	0.033	0.027	0.025	0.031	0.021	0.016	0.017	0.021	0.023	0.028	
		昼間の1時間値が0.06ppmを超えた日数と時間数	(日)	13	6	12	14	5	15	1	0	0	0	0	0
			(時間)	48	25	44	52	19	51	1	0	0	0	0	0
		昼間の1時間値が0.12ppm以上の日数と時間数	(日)	0	0	0	0	0	1	0	0	0	0	0	0
			(時間)	0	0	0	0	0	1	0	0	0	0	0	0
		昼間の1時間値の最高値 (ppm)	0.088	0.086	0.105	0.118	0.118	0.121	0.067	0.052	0.041	0.047	0.057	0.053	
昼間の日最高1時間値の月間平均値 (ppm)	0.060	0.048	0.057	0.059	0.046	0.058	0.037	0.028	0.029	0.033	0.036	0.042			

市町村	測定局	項目	昭和61年										昭和62年			
			4月	5月	6月	7月	8月	9月	10月	11月	12月	1月	2月	3月		
萩田川	成田	昼間測定日数 (日)	0	0	0	0	0	0	0	0	30	31	25	28	31	
		昼間測定時間 (時間)	0	0	0	0	0	0	0	0	445	460	329	398	433	
		昼間の1時間値の月平均値 (ppm)									0.034	0.032	0.035	0.035	0.043	
		昼間の1時間値が0.06ppmを超えた日数と時間数	(日)	0	0	0	0	0	0	0	0	4	2	1	2	13
			(時間)	0	0	0	0	0	0	0	0	9	8	2	5	56
		昼間の1時間値が0.12ppm以上の日数と時間数	(日)	0	0	0	0	0	0	0	0	0	0	0	0	0
			(時間)	0	0	0	0	0	0	0	0	0	0	0	0	0
		昼間の1時間値の最高値 (ppm)										0.074	0.087	0.069	0.072	0.092
昼間の日最高1時間値の月間平均値 (ppm)										0.048	0.045	0.045	0.048	0.058		
松原	大塚学校給食センター	昼間測定日数 (日)	30	30	30	29	31	30	28	30	31	31	28	31		
		昼間測定時間 (時間)	445	427	444	416	453	450	405	450	447	457	406	465		
		昼間の1時間値の月平均値 (ppm)	0.026	0.034	0.037	0.030	0.026	0.029	0.014	0.008	0.013	0.021	0.024	0.025		
		昼間の1時間値が0.06ppmを超えた日数と時間数	(日)	5	13	15	13	12	13	0	0	0	0	0	2	
			(時間)	15	53	92	59	46	46	0	0	0	0	0	7	
		昼間の1時間値が0.12ppm以上の日数と時間数	(日)	0	0	1	4	1	0	0	0	0	0	0	0	
			(時間)	0	0	2	5	1	0	0	0	0	0	0	0	
		昼間の1時間値の最高値 (ppm)	0.083	0.093	0.123	0.133	0.126	0.098	0.057	0.036	0.042	0.048	0.059	0.068		
昼間の日最高1時間値の月間平均値 (ppm)	0.046	0.055	0.063	0.061	0.054	0.054	0.026	0.018	0.023	0.034	0.037	0.041				
大東	大東市役所	昼間測定日数 (日)	30	28	30	31	24	30	31	30	31	31	28	16		
		昼間測定時間 (時間)	440	397	435	454	335	439	451	438	454	454	410	220		
		昼間の1時間値の月平均値 (ppm)	0.037	0.040	0.042	0.027	0.027	0.037	0.021	0.016	0.018	0.018	0.019	0.032		
		昼間の1時間値が0.06ppmを超えた日数と時間数	(日)	12	13	19	14	7	18	0	0	0	0	0	4	
			(時間)	42	58	107	56	18	66	0	0	0	0	0	10	
		昼間の1時間値が0.12ppm以上の日数と時間数	(日)	0	0	3	1	0	2	0	0	0	0	0	0	
			(時間)	0	0	6	1	0	3	0	0	0	0	0	0	
		昼間の1時間値の最高値 (ppm)	0.101	0.104	0.155	0.131	0.081	0.133	0.058	0.054	0.050	0.043	0.048	0.096		
昼間の日最高1時間値の月間平均値 (ppm)	0.058	0.060	0.073	0.058	0.047	0.066	0.038	0.029	0.030	0.029	0.030	0.048				

オキシダント (Ox : 月間値)

市町村	測定局	項目	昭和61年										昭和62年		
			4月	5月	6月	7月	8月	9月	10月	11月	12月	1月	2月	3月	
門真市役所	門真市役所	昼間測定日数 (日)	28	31	28	31	31	30	31	29	31	31	28	31	
		昼間測定時間 (時間)	408	448	398	459	460	447	452	424	461	465	413	454	
		昼間の1時間値の月平均値 (ppm)	0.021	0.023	0.028	0.027	0.023	0.027	0.016	0.012	0.010	0.014	0.013	0.021	
		昼間の1時間値が0.06ppmを超えた日数と時間数	(日)	0	0	6	13	8	8	0	0	0	0	0	1
			(時間)	0	0	33	58	18	32	0	0	0	0	0	5
		昼間の1時間値が0.12ppm以上の日数と時間数	(日)	0	0	2	2	0	0	0	0	0	0	0	0
			(時間)	0	0	3	2	0	0	0	0	0	0	0	0
		昼間の1時間値の最高値 (ppm)	0.060	0.054	0.128	0.132	0.092	0.110	0.058	0.048	0.030	0.038	0.030	0.070	
昼間の日最高1時間値の月間平均値 (ppm)	0.033	0.034	0.052	0.059	0.046	0.050	0.029	0.020	0.018	0.023	0.020	0.032			
高石中学校	高石中学校	昼間測定日数 (日)	18	29	30	20	0	28	31	23	18	31	28	31	
		昼間測定時間 (時間)	237	414	439	291	0	401	451	316	249	450	410	453	
		昼間の1時間値の月平均値 (ppm)	0.029	0.031	0.037	0.019		0.031	0.023	0.022	0.020	0.026	0.026	0.030	
		昼間の1時間値が0.06ppmを超えた日数と時間数	(日)	3	10	15	3	0	10	0	3	0	0	0	2
			(時間)	6	31	83	8	0	45	0	7	0	0	0	4
		昼間の1時間値が0.12ppm以上の日数と時間数	(日)	0	0	1	1	0	0	0	0	0	0	0	0
			(時間)	0	0	1	2	0	0	0	0	0	0	0	0
		昼間の1時間値の最高値 (ppm)	0.082	0.089	0.120	0.136		0.092	0.057	0.081	0.057	0.047	0.055	0.072	
昼間の日最高1時間値の月間平均値 (ppm)	0.049	0.051	0.062	0.040		0.052	0.038	0.041	0.033	0.039	0.038	0.046			
高石市公署監視センター1	高石市公署監視センター1	昼間測定日数 (日)	22	31	30	31	31	30	31	30	31	31	28	31	
		昼間測定時間 (時間)	308	432	438	449	452	438	448	434	454	450	405	449	
		昼間の1時間値の月平均値 (ppm)	0.027	0.032	0.044	0.031	0.030	0.038	0.025	0.017	0.017	0.022	0.024	0.026	
		昼間の1時間値が0.06ppmを超えた日数と時間数	(日)	3	8	19	15	13	20	3	1	0	0	0	3
			(時間)	7	28	129	72	48	103	9	5	0	0	0	6
		昼間の1時間値が0.12ppm以上の日数と時間数	(日)	0	0	1	3	0	1	0	0	0	0	0	0
			(時間)	0	0	1	5	0	2	0	0	0	0	0	0
		昼間の1時間値の最高値 (ppm)	0.075	0.086	0.133	0.143	0.117	0.140	0.082	0.075	0.051	0.046	0.059	0.073	
昼間の日最高1時間値の月間平均値 (ppm)	0.048	0.051	0.074	0.061	0.059	0.070	0.044	0.034	0.029	0.034	0.038	0.042			

オキシダント (Ox : 月間値)

市町村	測定区	項目	昭和61年										昭和62年		
			4月	5月	6月	7月	8月	9月	10月	11月	12月	1月	2月	3月	
高石	羽衣学園	昼間測定日数 (日)	30	31	30	31	31	30	31	30	31	31	28	31	
		昼間測定時間 (時間)	423	453	442	454	457	442	454	436	458	453	412	456	
		昼間の1時間値の月平均値 (ppm)	0.036	0.040	0.046	0.034	0.032	0.041	0.025	0.021	0.018	0.024	0.028	0.030	
		昼間の1時間値が0.06ppmを超えた日数と時間数	(日)	10	17	21	15	12	18	2	3	0	0	1	4
			(時間)	39	71	127	81	54	104	8	8	0	0	3	11
		昼間の1時間値が0.12ppm以上の日数と時間数	(日)	0	0	3	1	3	1	0	0	0	0	0	0
			(時間)	0	0	3	2	3	3	0	0	0	0	0	0
		昼間の1時間値の最高値 (ppm)	0.106	0.107	0.123	0.137	0.124	0.151	0.075	0.074	0.056	0.050	0.062	0.073	
昼間の日最高1時間値の月間平均値 (ppm)	0.058	0.062	0.077	0.060	0.060	0.071	0.043	0.040	0.030	0.036	0.043	0.046			
高石	高陽小学校	昼間測定日数 (日)	30	18	30	31	31	30	31	30	31	31	28	31	
		昼間測定時間 (時間)	439	258	437	458	457	443	452	439	458	455	409	460	
		昼間の1時間値の月平均値 (ppm)	0.034	0.044	0.047	0.029	0.028	0.037	0.024	0.020	0.018	0.023	0.027	0.027	
		昼間の1時間値が0.06ppmを超えた日数と時間数	(日)	10	10	20	13	11	18	3	1	0	0	1	2
			(時間)	22	47	124	67	44	85	4	2	0	0	1	4
		昼間の1時間値が0.12ppm以上の日数と時間数	(日)	0	0	3	1	0	1	0	0	0	0	0	0
			(時間)	0	0	5	1	0	2	0	0	0	0	0	0
		昼間の1時間値の最高値 (ppm)	0.082	0.096	0.142	0.124	0.111	0.142	0.066	0.065	0.058	0.044	0.062	0.068	
昼間の日最高1時間値の月間平均値 (ppm)	0.054	0.062	0.081	0.056	0.056	0.067	0.041	0.036	0.030	0.035	0.040	0.042			
高石	取石小学校	昼間測定日数 (日)	30	31	30	31	31	30	31	30	31	28	31		
		昼間測定時間 (時間)	437	449	439	449	456	440	449	438	455	454	412	451	
		昼間の1時間値の月平均値 (ppm)	0.035	0.038	0.043	0.033	0.033	0.044	0.027	0.020	0.018	0.025	0.028	0.031	
		昼間の1時間値が0.06ppmを超えた日数と時間数	(日)	8	15	20	15	14	22	6	3	1	0	1	6
			(時間)	29	53	108	62	67	122	12	7	3	0	1	19
		昼間の1時間値が0.12ppm以上の日数と時間数	(日)	0	0	2	1	1	2	0	0	0	0	0	0
			(時間)	0	0	5	2	1	4	0	0	0	0	0	0
		昼間の1時間値の最高値 (ppm)	0.096	0.103	0.129	0.132	0.122	0.144	0.082	0.090	0.063	0.050	0.062	0.079	
昼間の日最高1時間値の月間平均値 (ppm)	0.055	0.057	0.072	0.060	0.060	0.075	0.047	0.041	0.032	0.037	0.042	0.049			

オキシダント (Ox : 月間値)

市町村	測定局	項目	昭和61年										昭和62年		
			4月	5月	6月	7月	8月	9月	10月	11月	12月	1月	2月	3月	
東大阪 市西保健所		昼間測定日数 (日)	30	31	30	31	31	30	31	30	31	31	28	19	
		昼間測定時間 (時間)	438	455	439	455	455	438	450	436	452	455	410	261	
		昼間の1時間値の月平均値 (ppm)	0.031	0.031	0.033	0.026	0.027	0.035	0.023	0.017	0.016	0.020	0.022	0.030	
		昼間の1時間値が0.06ppmを超えた日数と時間数	(日)	6	6	13	10	8	18	4	1	0	0	0	4
			(時間)	15	13	56	48	36	63	8	2	0	0	0	11
		昼間の1時間値が0.12ppm以上の日数と時間数	(日)	0	0	0	4	0	0	0	0	0	0	0	0
			(時間)	0	0	0	8	0	0	0	0	0	0	0	0
		昼間の1時間値の最高値 (ppm)	0.085	0.087	0.112	0.159	0.105	0.118	0.071	0.065	0.041	0.056	0.053	0.069	
昼間の日最高1時間値の月間平均値 (ppm)	0.050	0.048	0.060	0.056	0.050	0.064	0.043	0.033	0.028	0.033	0.034	0.046			
東大阪 市東支所		昼間測定日数 (日)	30	31	30	31	31	30	31	30	31	31	28	16	
		昼間測定時間 (時間)	440	453	444	453	457	438	452	434	452	457	411	220	
		昼間の1時間値の月平均値 (ppm)	0.037	0.041	0.040	0.032	0.028	0.038	0.026	0.019	0.020	0.023	0.027	0.035	
		昼間の1時間値が0.06ppmを超えた日数と時間数	(日)	13	14	18	14	9	18	3	0	1	0	1	3
			(時間)	46	65	91	64	37	88	3	0	1	0	2	12
		昼間の1時間値が0.12ppm以上の日数と時間数	(日)	0	0	3	5	0	1	0	0	0	0	0	0
			(時間)	0	0	7	15	0	1	0	0	0	0	0	0
		昼間の1時間値の最高値 (ppm)	0.096	0.118	0.163	0.172	0.110	0.120	0.064	0.060	0.073	0.053	0.068	0.092	
昼間の日最高1時間値の月間平均値 (ppm)	0.058	0.063	0.069	0.068	0.051	0.067	0.044	0.034	0.035	0.038	0.042	0.053			
交野 市役所		昼間測定日数 (日)	30	31	20	30	18	30	31	28	31	29	28	31	
		昼間測定時間 (時間)	440	455	280	427	257	431	456	410	456	410	412	465	
		昼間の1時間値の月平均値 (ppm)	0.022	0.022	0.028	0.019	0.013	0.014	0.022	0.029	0.013	0.009	0.012	0.013	
		昼間の1時間値が0.06ppmを超えた日数と時間数	(日)	1	1	4	4	3	0	1	0	0	0	0	0
			(時間)	1	3	12	8	4	0	1	0	0	0	0	0
		昼間の1時間値が0.12ppm以上の日数と時間数	(日)	0	0	0	0	0	0	0	0	0	0	0	0
			(時間)	0	0	0	0	0	0	0	0	0	0	0	0
		昼間の1時間値の最高値 (ppm)	0.064	0.074	0.100	0.089	0.077	0.050	0.061	0.049	0.042	0.028	0.038	0.034	
昼間の日最高1時間値の月間平均値 (ppm)	0.035	0.033	0.046	0.040	0.029	0.026	0.032	0.036	0.022	0.015	0.021	0.022			



オキシダント (Ox : 月間値)

市町村	測定局	項目	昭和61年										昭和62年		
			4月	5月	6月	7月	8月	9月	10月	11月	12月	1月	2月	3月	
岸和	新条小学校	昼間測定日数 (日)	21	30	28	22	27	27	31	30	31	31	28	31	
		昼間測定時間 (時間)	295	442	409	317	397	389	463	448	456	462	416	460	
		昼間の1時間値の月平均値 (ppm)	0.023	0.026	0.024	0.015	0.018	0.023	0.015	0.011	0.015	0.024	0.022	0.021	
		昼間の1時間値が0.06ppmを超えた日数と時間数	(日)	0	5	7	1	2	3	0	0	0	0	1	2
			(時間)	0	11	24	1	6	7	0	0	0	0	1	4
		昼間の1時間値が0.12ppm以上の日数と時間数	(日)	0	0	0	0	0	0	0	0	0	0	0	0
			(時間)	0	0	0	0	0	0	0	0	0	0	0	0
		昼間の1時間値の最高値 (ppm)	0.056	0.076	0.090	0.068	0.078	0.096	0.056	0.048	0.042	0.049	0.061	0.066	
昼間の日最高1時間値の月間平均値 (ppm)	0.038	0.043	0.045	0.030	0.033	0.042	0.026	0.023	0.026	0.036	0.034	0.035			
池田	池田市立南畑会館	昼間測定日数 (日)	30	31	30	31	31	30	31	30	31	31	13	27	
		昼間測定時間 (時間)	439	454	439	455	453	439	449	433	453	455	174	386	
		昼間の1時間値の月平均値 (ppm)	0.041	0.047	0.042	0.028	0.025	0.035	0.027	0.022	0.021	0.027	0.025	0.038	
		昼間の1時間値が0.06ppmを超えた日数と時間数	(日)	11	16	16	12	6	11	0	1	0	0	0	3
			(時間)	36	75	87	53	17	42	0	3	0	0	0	13
		昼間の1時間値が0.12ppm以上の日数と時間数	(日)	0	0	1	1	0	0	0	0	0	0	0	0
			(時間)	0	0	1	2	0	0	0	0	0	0	0	0
		昼間の1時間値の最高値 (ppm)	0.080	0.088	0.132	0.136	0.082	0.108	0.056	0.068	0.038	0.044	0.050	0.091	
昼間の日最高1時間値の月間平均値 (ppm)	0.056	0.062	0.066	0.055	0.044	0.054	0.037	0.033	0.031	0.036	0.037	0.053			
高柳	高柳南	昼間測定日数 (日)	30	31	30	31	31	30	31	30	31	21	21	22	
		昼間測定時間 (時間)	438	458	431	453	459	446	452	427	448	300	301	314	
		昼間の1時間値の月平均値 (ppm)	0.032	0.029	0.029	0.024	0.025	0.031	0.023	0.015	0.013	0.017	0.020	0.025	
		昼間の1時間値が0.06ppmを超えた日数と時間数	(日)	6	6	13	11	10	12	3	0	0	0	0	0
			(時間)	18	16	49	53	42	53	5	0	0	0	0	0
		昼間の1時間値が0.12ppm以上の日数と時間数	(日)	0	0	0	0	0	0	0	0	0	0	0	0
			(時間)	0	0	0	0	0	0	0	0	0	0	0	0
		昼間の1時間値の最高値 (ppm)	0.081	0.077	0.117	0.119	0.109	0.116	0.076	0.056	0.043	0.045	0.041	0.057	
昼間の日最高1時間値の月間平均値 (ppm)	0.050	0.043	0.049	0.052	0.048	0.056	0.039	0.028	0.024	0.031	0.031	0.038			

オキシダント (Ox : 月間値)

市町村	制定局	項 目	昭 和 61年										昭 和 62年		
			4月	5月	6月	7月	8月	9月	10月	11月	12月	1月	2月	3月	
堺市消防署	堺市消防署	昼間測定日数 (日)	30	31	30	31	31	30	31	30	31	31	25	18	
		昼間測定時間 (時間)	440	447	439	455	452	440	452	433	453	454	358	256	
		昼間の1時間値の月平均値 (ppm)	0.037	0.035	0.039	0.028	0.030	0.037	0.025	0.020	0.019	0.025	0.027	0.031	
		昼間の1時間値が0.06ppmを超えた日数と時間数	(日)	11	14	17	13	14	20	2	0	0	0	0	5
			(時間)	30	37	69	48	48	75	6	0	0	0	0	8
		昼間の1時間値が0.12ppm以上の日数と時間数	(日)	0	0	0	0	0	1	0	0	0	0	0	0
			(時間)	0	0	0	0	0	4	0	0	0	0	0	0
		昼間の1時間値の最高値 (ppm)	0.092	0.098	0.116	0.116	0.102	0.129	0.069	0.056	0.058	0.046	0.058	0.071	
昼間の日最高1時間値の月間平均値 (ppm)	0.056	0.056	0.064	0.051	0.054	0.063	0.040	0.034	0.031	0.035	0.040	0.048			
茨木市役所	茨木市役所	昼間測定日数 (日)	30	31	30	31	31	30	31	30	31	31	19	31	
		昼間測定時間 (時間)	435	451	441	454	454	441	454	429	456	455	264	454	
		昼間の1時間値の月平均値 (ppm)	0.032	0.037	0.035	0.024	0.022	0.025	0.015	0.015	0.014	0.018	0.020	0.029	
		昼間の1時間値が0.06ppmを超えた日数と時間数	(日)	3	7	16	13	5	8	0	0	0	0	0	1
			(時間)	8	28	73	48	20	25	0	0	0	0	0	2
		昼間の1時間値が0.12ppm以上の日数と時間数	(日)	0	0	1	0	0	0	0	0	0	0	0	0
			(時間)	0	0	1	0	0	0	0	0	0	0	0	0
		昼間の1時間値の最高値 (ppm)	0.074	0.084	0.138	0.101	0.087	0.098	0.056	0.048	0.031	0.038	0.046	0.071	
昼間の日最高1時間値の月間平均値 (ppm)	0.048	0.053	0.062	0.054	0.043	0.046	0.027	0.026	0.023	0.027	0.032	0.045			
泉佐野保健所	泉佐野保健所	昼間測定日数 (日)	30	30	30	31	28	30	31	30	31	31	23	21	
		昼間測定時間 (時間)	438	439	433	452	409	437	454	435	455	456	332	299	
		昼間の1時間値の月平均値 (ppm)	0.031	0.027	0.035	0.020	0.023	0.030	0.023	0.016	0.017	0.024	0.024	0.028	
		昼間の1時間値が0.06ppmを超えた日数と時間数	(日)	5	6	16	6	7	16	1	0	0	0	0	3
			(時間)	10	14	59	16	25	43	1	0	0	0	0	6
		昼間の1時間値が0.12ppm以上の日数と時間数	(日)	0	0	1	0	0	0	0	0	0	0	0	0
			(時間)	0	0	1	0	0	0	0	0	0	0	0	0
		昼間の1時間値の最高値 (ppm)	0.076	0.076	0.121	0.080	0.080	0.117	0.061	0.058	0.043	0.046	0.056	0.073	
昼間の日最高1時間値の月間平均値 (ppm)	0.049	0.045	0.062	0.037	0.045	0.057	0.037	0.030	0.028	0.034	0.035	0.044			

オキシダント (Ox : 月間値)

市町村	測定局	項目	昭和61年										昭和62年		
			4月	5月	6月	7月	8月	9月	10月	11月	12月	1月	2月	3月	
原野	泉佐野市役所	昼間測定日数 (日)	8	29	30	31	28	28	27	28	16	9	20	0	
		昼間測定時間 (時間)	104	423	445	451	414	384	384	385	163	130	277	0	
		昼間の1時間値の月平均値 (ppm)	0.026	0.009	0.012	0.007	0.009	0.009	0.010	0.008	0.005	0.008	0.007		
		昼間の1時間値が0.06ppmを超えた日数と時間数	(日)	1	0	0	0	0	0	0	0	0	0	0	0
			(時間)	3	0	0	0	0	0	0	0	0	0	0	0
		昼間の1時間値が0.12ppm以上の日数と時間数	(日)	0	0	0	0	0	0	0	0	0	0	0	0
			(時間)	0	0	0	0	0	0	0	0	0	0	0	0
		昼間の1時間値の最高値 (ppm)	0.070	0.025	0.057	0.024	0.034	0.035	0.030	0.017	0.016	0.027	0.020		
昼間の日最高1時間値の月間平均値 (ppm)	0.042	0.015	0.022	0.012	0.020	0.017	0.015	0.010	0.006	0.014	0.009				
富田	林市役所	昼間測定日数 (日)	30	31	30	31	31	30	31	30	31	31	15	31	
		昼間測定時間 (時間)	430	453	438	455	455	437	454	434	453	455	204	451	
		昼間の1時間値の月平均値 (ppm)	0.040	0.043	0.048	0.032	0.034	0.029	0.024	0.020	0.018	0.021	0.029	0.034	
		昼間の1時間値が0.06ppmを超えた日数と時間数	(日)	17	17	19	14	14	12	6	3	0	0	0	8
			(時間)	64	79	142	68	64	33	19	6	0	0	0	25
		昼間の1時間値が0.12ppm以上の日数と時間数	(日)	0	1	4	0	3	0	0	0	0	0	0	0
			(時間)	0	2	8	0	9	0	0	0	0	0	0	0
		昼間の1時間値の最高値 (ppm)	0.103	0.129	0.151	0.117	0.149	0.091	0.079	0.072	0.052	0.044	0.054	0.083	
昼間の日最高1時間値の月間平均値 (ppm)	0.063	0.065	0.077	0.061	0.063	0.052	0.042	0.040	0.032	0.033	0.040	0.051			
和泉	石尾中学校	昼間測定日数 (日)	7	24	27	31	31	30	31	30	31	20	28	31	
		昼間測定時間 (時間)	95	348	369	452	448	439	460	439	457	272	409	458	
		昼間の1時間値の月平均値 (ppm)	0.042	0.039	0.040	0.030	0.028	0.035	0.025	0.018	0.016	0.022	0.027	0.028	
		昼間の1時間値が0.06ppmを超えた日数と時間数	(日)	5	12	14	12	11	17	3	1	0	0	0	2
			(時間)	20	44	87	51	38	77	6	1	0	0	0	4
		昼間の1時間値が0.12ppm以上の日数と時間数	(日)	0	0	1	0	0	1	0	0	0	0	0	0
			(時間)	0	0	1	0	0	1	0	0	0	0	0	0
		昼間の1時間値の最高値 (ppm)	0.075	0.088	0.120	0.118	0.107	0.120	0.084	0.065	0.046	0.042	0.057	0.067	
昼間の日最高1時間値の月間平均値 (ppm)	0.063	0.059	0.064	0.053	0.050	0.062	0.043	0.034	0.028	0.032	0.038	0.041			

オキシダント (Ox : 月間値)

市町村	測定局	項目	昭和61年										昭和62年		
			4月	5月	6月	7月	8月	9月	10月	11月	12月	1月	2月	3月	
和泉小学校		昼間測定日数 (日)	30	28	24	31	30	30	31	28	30	31	28	31	
		昼間測定時間 (時間)	428	401	327	456	432	437	459	410	450	443	412	463	
		昼間の1時間値の月平均値 (ppm)	0.030	0.035	0.036	0.023	0.025	0.031	0.023	0.018	0.008	0.016	0.017	0.016	
		昼間の1時間値が0.06ppmを超えた日数と時間数	(日)	6	9	6	7	7	12	2	2	0	0	0	0
			(時間)	18	23	28	25	19	43	4	3	0	0	0	0
		昼間の1時間値が0.12ppm以上の日数と時間数	(日)	0	0	0	0	0	0	0	0	0	0	0	0
			(時間)	0	0	0	0	0	0	0	0	0	0	0	0
昼間の1時間値の最高値 (ppm)	0.079	0.070	0.093	0.095	0.089	0.106	0.070	0.071	0.043	0.038	0.045	0.051			
昼間の日最高1時間値の月間平均値 (ppm)	0.047	0.051	0.051	0.045	0.047	0.056	0.041	0.037	0.018	0.026	0.029	0.030			
柏原修徳学院		昼間測定日数 (日)	30	31	30	31	31	30	31	30	31	31	15	31	
		昼間測定時間 (時間)	439	452	440	457	453	439	437	432	453	457	208	454	
		昼間の1時間値の月平均値 (ppm)	0.045	0.047	0.046	0.029	0.027	0.033	0.025	0.021	0.017	0.021	0.025	0.030	
		昼間の1時間値が0.06ppmを超えた日数と時間数	(日)	18	20	20	12	12	15	4	2	0	0	0	2
			(時間)	98	110	128	53	44	57	11	5	0	0	0	9
		昼間の1時間値が0.12ppm以上の日数と時間数	(日)	0	2	4	1	0	0	0	0	0	0	0	0
			(時間)	0	4	7	3	0	0	0	0	0	0	0	0
昼間の1時間値の最高値 (ppm)	0.118	0.127	0.158	0.156	0.099	0.108	0.066	0.072	0.058	0.047	0.058	0.075			
昼間の日最高1時間値の月間平均値 (ppm)	0.072	0.071	0.076	0.059	0.052	0.060	0.043	0.040	0.032	0.033	0.039	0.046			
柏原市役所		昼間測定日数 (日)	30	31	30	27	28	30	31	28	31	31	28	31	
		昼間測定時間 (時間)	440	457	432	376	399	429	450	398	431	442	410	455	
		昼間の1時間値の月平均値 (ppm)	0.030	0.034	0.039	0.028	0.022	0.026	0.019	0.016	0.011	0.014	0.016	0.023	
		昼間の1時間値が0.06ppmを超えた日数と時間数	(日)	7	8	14	10	5	7	0	1	0	0	0	1
			(時間)	16	21	69	41	14	21	0	1	0	0	0	1
		昼間の1時間値が0.12ppm以上の日数と時間数	(日)	0	0	0	1	0	0	0	0	0	0	0	0
			(時間)	0	0	0	1	0	0	0	0	0	0	0	0
昼間の1時間値の最高値 (ppm)	0.098	0.093	0.106	0.129	0.092	0.097	0.056	0.062	0.040	0.041	0.033	0.062			
昼間の日最高1時間値の月間平均値 (ppm)	0.049	0.054	0.060	0.056	0.043	0.047	0.034	0.030	0.021	0.023	0.024	0.036			

オキシダント (Ox : 月間値)

市町村	測定局	項目	昭和61年										昭和62年		
			4月	5月	6月	7月	8月	9月	10月	11月	12月	1月	2月	3月	
藤井寺小学校	迎明寺	昼間測定日数 (日)	30	20	28	31	31	23	22	30	31	31	21	30	
		昼間測定時間 (時間)	433	278	409	461	459	338	304	434	454	459	304	440	
		昼間の1時間値の月平均値 (ppm)	0.039	0.047	0.046	0.034	0.029	0.033	0.026	0.021	0.017	0.021	0.023	0.028	
		昼間の1時間値が0.06ppmを超えた日数と時間数	(日)	14	13	18	15	13	13	6	2	0	0	0	3
			(時間)	60	73	124	73	55	55	18	8	0	0	0	5
		昼間の1時間値が0.12ppm以上の日数と時間数	(日)	0	1	3	5	0	0	0	0	0	0	0	0
			(時間)	0	3	5	6	0	0	0	0	0	0	0	0
		昼間の1時間値の最高値 (ppm)	0.108	0.131	0.137	0.147	0.113	0.105	0.071	0.078	0.054	0.048	0.055	0.066	
昼間の日最高1時間値の月間平均値 (ppm)	0.062	0.070	0.075	0.070	0.056	0.059	0.046	0.040	0.032	0.034	0.037	0.044			
高木町役場	高木町	昼間測定日数 (日)	30	31	30	31	31	30	31	30	31	31	28	18	
		昼間測定時間 (時間)	440	446	439	455	452	438	454	435	453	454	410	247	
		昼間の1時間値の月平均値 (ppm)	0.034	0.034	0.037	0.026	0.022	0.028	0.022	0.019	0.020	0.023	0.026	0.028	
		昼間の1時間値が0.06ppmを超えた日数と時間数	(日)	11	8	17	13	4	14	2	0	0	0	0	0
			(時間)	24	30	88	52	15	32	3	0	0	0	0	0
		昼間の1時間値が0.12ppm以上の日数と時間数	(日)	0	0	1	1	0	0	0	0	0	0	0	0
			(時間)	0	0	1	1	0	0	0	0	0	0	0	0
		昼間の1時間値の最高値 (ppm)	0.082	0.095	0.124	0.123	0.085	0.092	0.077	0.053	0.057	0.044	0.059	0.053	
昼間の日最高1時間値の月間平均値 (ppm)	0.055	0.050	0.065	0.054	0.042	0.053	0.039	0.033	0.034	0.034	0.039	0.041			
熊取町役場	熊取町	昼間測定日数 (日)	30	25	30	31	28	29	31	30	31	31	28	31	
		昼間測定時間 (時間)	446	362	450	454	401	426	442	450	453	462	419	450	
		昼間の1時間値の月平均値 (ppm)	0.031	0.029	0.007	0.003	0.004	0.002	0.029	0.007	0.011	0.013	0.012	0.012	
		昼間の1時間値が0.06ppmを超えた日数と時間数	(日)	11	3	0	2	0	0	7	1	0	0	0	3
			(時間)	53	16	0	4	0	0	25	1	0	0	0	3
		昼間の1時間値が0.12ppm以上の日数と時間数	(日)	2	1	0	0	0	0	0	0	0	0	0	0
			(時間)	4	2	0	0	0	0	0	0	0	0	0	0
		昼間の1時間値の最高値 (ppm)	0.141	0.131	0.052	0.078	0.044	0.050	0.115	0.064	0.042	0.035	0.040	0.087	
昼間の日最高1時間値の月間平均値 (ppm)	0.058	0.048	0.019	0.010	0.012	0.008	0.050	0.019	0.022	0.021	0.022	0.029			

オキシダント (Ox : 月間値)

市町村	測定局	項 目	昭 和 61年												昭 和 62年		
			4 月	5 月	6 月	7 月	8 月	9 月	10 月	11 月	12 月	1 月	2 月	3 月			
堺 町	堺 町	昼 間 測 定 日 数 (日)	30	31	30	31	31	30	31	24	31	31	28	31			
		昼 間 測 定 時 間 (時間)	421	454	439	459	453	443	456	341	455	456	412	443			
		昼 間 の 1 時 間 値 の 月 平 均 値 (ppm)	0.020	0.018	0.019	0.012	0.014	0.022	0.022	0.016	0.012	0.017	0.011	0.009			
		昼間の1時間値が0.06ppmを超えた日数と時間数	(日)	0	0	2	0	1	3	0	0	0	0	0	0		
			(時間)	0	0	6	0	2	7	0	0	0	0	0	0		
		昼間の1時間値が0.12ppm以上の日数と時間数	(日)	0	0	0	0	0	0	0	0	0	0	0	0		
			(時間)	0	0	0	0	0	0	0	0	0	0	0	0		
		昼 間 の 1 時 間 値 の 最 高 値 (ppm)	0.058	0.043	0.080	0.054	0.066	0.078	0.052	0.044	0.026	0.030	0.027	0.031			
昼間の日最高1時間値の月間平均値 (ppm)	0.033	0.027	0.033	0.021	0.024	0.038	0.031	0.026	0.017	0.023	0.016	0.014					
堺 子 町	堺 子 町	昼 間 測 定 日 数 (日)	29	31	30	31	31	30	31	23	31	31	28	31			
		昼 間 測 定 時 間 (時間)	418	458	443	455	459	444	457	322	452	459	413	458			
		昼 間 の 1 時 間 値 の 月 平 均 値 (ppm)	0.039	0.029	0.028	0.017	0.023	0.029	0.024	0.025	0.022	0.024	0.023	0.024			
		昼間の1時間値が0.06ppmを超えた日数と時間数	(日)	10	0	4	1	7	12	1	0	0	0	0	0		
			(時間)	42	0	10	3	25	33	1	0	0	0	0	0		
		昼間の1時間値が0.12ppm以上の日数と時間数	(日)	0	0	0	0	0	0	0	0	0	0	0	0		
			(時間)	0	0	0	0	0	0	0	0	0	0	0	0		
		昼 間 の 1 時 間 値 の 最 高 値 (ppm)	0.102	0.055	0.103	0.070	0.104	0.096	0.061	0.057	0.054	0.039	0.042	0.048			
昼間の日最高1時間値の月間平均値 (ppm)	0.055	0.042	0.046	0.030	0.043	0.054	0.037	0.038	0.031	0.032	0.031	0.034					
堺 輪 町	堺 輪 町	昼 間 測 定 日 数 (日)	30	31	30	31	30	30	31	22	31	31	28	31			
		昼 間 測 定 時 間 (時間)	422	449	442	446	438	444	457	308	458	459	413	459			
		昼 間 の 1 時 間 値 の 月 平 均 値 (ppm)	0.043	0.032	0.027	0.020	0.028	0.038	0.034	0.028	0.021	0.028	0.027	0.028			
		昼間の1時間値が0.06ppmを超えた日数と時間数	(日)	14	4	5	4	13	19	3	3	0	0	0	0		
			(時間)	71	13	11	12	47	84	9	5	0	0	0	0		
		昼間の1時間値が0.12ppm以上の日数と時間数	(日)	0	0	0	0	0	1	0	0	0	0	0	0		
			(時間)	0	0	0	0	0	2	0	0	0	0	0	0		
		昼 間 の 1 時 間 値 の 最 高 値 (ppm)	0.094	0.090	0.078	0.106	0.104	0.122	0.081	0.068	0.039	0.044	0.046	0.054			
昼間の日最高1時間値の月間平均値 (ppm)	0.060	0.047	0.046	0.036	0.051	0.065	0.048	0.041	0.029	0.036	0.035	0.038					

市町村	測定局	項目	昭和61年										昭和62年		
			4月	5月	6月	7月	8月	9月	10月	11月	12月	1月	2月	3月	
時多 町茶川		昼間測定日数 (日)	30	31	30	31	31	30	31	21	31	31	28	31	
		昼間測定時間 (時間)	424	457	444	455	459	444	457	294	459	459	413	454	
		昼間の1時間値の月平均値 (ppm)	0.040	0.032	0.034	0.020	0.028	0.033	0.031	0.027	0.020	0.031	0.027	0.026	
		昼間の1時間値が0.06ppmを超えた日数と時間数	(日)	11	3	13	3	14	18	1	1	0	0	0	0
			(時間)	53	6	43	7	48	59	3	1	0	0	0	0
		昼間の1時間値が0.12ppm以上の日数と時間数	(日)	0	0	0	0	0	0	0	0	0	0	0	0
			(時間)	0	0	0	0	0	0	0	0	0	0	0	0
		昼間の1時間値の最高値 (ppm)	0.082	0.067	0.097	0.099	0.104	0.105	0.067	0.061	0.040	0.048	0.044	0.058	
昼間の日最高1時間値の月間平均値 (ppm)	0.057	0.046	0.055	0.035	0.053	0.059	0.044	0.041	0.028	0.039	0.035	0.038			
大淀 原橋		昼間測定日数 (日)	25	18	30	31	31	30	31	21	18	31	13	31	
		昼間測定時間 (時間)	339	239	440	448	453	439	451	261	222	453	175	454	
		昼間の1時間値の月平均値 (ppm)	0.019	0.024	0.025	0.017	0.014	0.018	0.017	0.016	0.017	0.017	0.015	0.015	
		昼間の1時間値が0.06ppmを超えた日数と時間数	(日)	1	0	6	4	1	2	0	0	0	0	0	0
			(時間)	3	0	13	5	3	7	0	0	0	0	0	0
		昼間の1時間値が0.12ppm以上の日数と時間数	(日)	0	0	0	0	0	0	0	0	0	0	0	0
			(時間)	0	0	0	0	0	0	0	0	0	0	0	0
		昼間の1時間値の最高値 (ppm)	0.065	0.056	0.081	0.080	0.080	0.071	0.048	0.044	0.050	0.037	0.031	0.035	
昼間の日最高1時間値の月間平均値 (ppm)	0.031	0.037	0.041	0.033	0.027	0.034	0.026	0.022	0.025	0.024	0.021	0.022			
堺市役所		昼間測定日数 (日)	30	31	30	31	31	30	31	30	31	31	28	31	
		昼間測定時間 (時間)	447	452	439	449	465	437	462	450	446	453	420	450	
		昼間の1時間値の月平均値 (ppm)	0.016	0.018	0.019	0.011	0.012	0.016	0.012	0.009	0.009	0.006	0.004	0.008	
		昼間の1時間値が0.06ppmを超えた日数と時間数	(日)	0	0	0	1	1	1	0	0	0	0	0	0
			(時間)	0	0	0	1	1	2	0	0	0	0	0	0
		昼間の1時間値が0.12ppm以上の日数と時間数	(日)	0	0	0	0	0	0	0	0	0	0	0	0
			(時間)	0	0	0	0	0	0	0	0	0	0	0	0
		昼間の1時間値の最高値 (ppm)	0.047	0.051	0.058	0.061	0.066	0.064	0.036	0.041	0.028	0.018	0.014	0.045	
昼間の日最高1時間値の月間平均値 (ppm)	0.026	0.029	0.033	0.025	0.025	0.031	0.022	0.018	0.014	0.009	0.006	0.013			

オキシダント (Ox : 月間値)

市町村	測定局	項目	昭和61年										昭和62年		
			4月	5月	6月	7月	8月	9月	10月	11月	12月	1月	2月	3月	
豊中 市中 役所		昼間測定日数 (日)	30	27	30	31	31	30	31	30	31	29	13	31	
		昼間測定時間 (時間)	433	376	437	431	447	437	447	431	450	410	176	452	
		昼間の1時間値の月平均値 (ppm)	0.026	0.026	0.025	0.017	0.015	0.019	0.016	0.018	0.016	0.014	0.017	0.023	
		昼間の1時間値が0.06ppmを超えた日数と時間数	(日)	1	1	9	7	0	1	0	1	0	0	0	0
			(時間)	1	1	21	22	0	1	0	1	0	0	0	0
		昼間の1時間値が0.12ppm以上の日数と時間数	(日)	0	0	0	0	0	0	0	0	0	0	0	0
			(時間)	0	0	0	0	0	0	0	0	0	0	0	0
		昼間の1時間値の最高値 (ppm)	0.061	0.065	0.082	0.086	0.056	0.074	0.046	0.061	0.037	0.031	0.038	0.055	
昼間の日最高1時間値の月間平均値 (ppm)	0.039	0.039	0.044	0.036	0.027	0.034	0.026	0.029	0.026	0.023	0.026	0.036			
豊中 千里		昼間測定日数 (日)	30	30	25	28	31	30	28	30	31	31	25	31	
		昼間測定時間 (時間)	435	433	353	403	456	441	406	443	457	456	360	452	
		昼間の1時間値の月平均値 (ppm)	0.016	0.020	0.011	0.011	0.014	0.020	0.018	0.015	0.015	0.018	0.020	0.023	
		昼間の1時間値が0.06ppmを超えた日数と時間数	(日)	0	0	0	4	1	4	0	0	0	0	0	0
			(時間)	0	0	0	4	3	11	0	0	0	0	0	0
		昼間の1時間値が0.12ppm以上の日数と時間数	(日)	0	0	0	0	0	0	0	0	0	0	0	0
			(時間)	0	0	0	0	0	0	0	0	0	0	0	0
		昼間の1時間値の最高値 (ppm)	0.047	0.056	0.049	0.064	0.065	0.073	0.041	0.046	0.040	0.037	0.040	0.059	
昼間の日最高1時間値の月間平均値 (ppm)	0.025	0.030	0.020	0.027	0.029	0.036	0.027	0.024	0.023	0.027	0.029	0.035			
松原 市役所		昼間測定日数 (日)	24	31	30	31	23	30	31	30	31	15	31		
		昼間測定時間 (時間)	339	448	438	450	324	435	447	432	454	449	205	450	
		昼間の1時間値の月平均値 (ppm)	0.024	0.021	0.026	0.014	0.013	0.021	0.014	0.014	0.017	0.018	0.023	0.024	
		昼間の1時間値が0.06ppmを超えた日数と時間数	(日)	0	0	6	0	0	1	0	0	0	0	0	
			(時間)	0	0	14	0	0	1	0	0	0	0	0	
		昼間の1時間値が0.12ppm以上の日数と時間数	(日)	0	0	0	0	0	0	0	0	0	0	0	
			(時間)	0	0	0	0	0	0	0	0	0	0	0	
		昼間の1時間値の最高値 (ppm)	0.056	0.055	0.071	0.051	0.057	0.065	0.046	0.049	0.047	0.034	0.046	0.058	
昼間の日最高1時間値の月間平均値 (ppm)	0.035	0.034	0.043	0.026	0.023	0.036	0.024	0.026	0.028	0.026	0.031	0.036			



オキシダント (Ox : 月間値)

市町村	測定局	項目	昭和61年										昭和62年		
			4月	5月	6月	7月	8月	9月	10月	11月	12月	1月	2月	3月	
茨城県 津市役所		昼間測定日数 (日)	30	31	30	31	31	16	26	30	31	31	12	31	
		昼間測定時間 (時間)	439	453	439	452	444	225	365	434	456	455	162	455	
		昼間の1時間値の月平均値 (ppm)	0.023	0.028	0.024	0.014	0.014	0.022	0.017	0.014	0.014	0.014	0.014	0.014	0.023
		昼間の1時間値が0.06ppmを超えた日数と時間数	(日)	1	0	6	3	1	3	0	0	0	0	0	1
			(時間)	2	0	16	5	4	9	0	0	0	0	0	2
		昼間の1時間値が0.12ppm以上の日数と時間数	(日)	0	0	0	0	0	0	0	0	0	0	0	0
			(時間)	0	0	0	0	0	0	0	0	0	0	0	0
昼間の1時間値の最高値 (ppm)	0.066	0.059	0.076	0.072	0.073	0.071	0.051	0.052	0.033	0.033	0.035	0.064			
昼間の日最高1時間値の月間平均値 (ppm)	0.035	0.042	0.042	0.032	0.026	0.040	0.028	0.024	0.021	0.020	0.020	0.035			
東京都 東大塚市 公害監視センター		昼間測定日数 (日)	30	31	30	31	31	30	31	30	31	31	28	31	
		昼間測定時間 (時間)	447	460	448	451	454	443	457	432	460	464	417	454	
		昼間の1時間値の月平均値 (ppm)	0.015	0.019	0.017	0.014	0.020	0.023	0.017	0.019	0.016	0.015	0.017	0.023	
		昼間の1時間値が0.06ppmを超えた日数と時間数	(日)	0	1	4	5	6	5	0	1	0	0	0	1
			(時間)	0	2	7	14	9	17	0	1	0	0	0	1
		昼間の1時間値が0.12ppm以上の日数と時間数	(日)	0	0	0	0	0	0	0	0	0	0	0	0
			(時間)	0	0	0	0	0	0	0	0	0	0	0	0
昼間の1時間値の最高値 (ppm)	0.044	0.066	0.085	0.095	0.088	0.088	0.051	0.061	0.043	0.036	0.037	0.064			
昼間の日最高1時間値の月間平均値 (ppm)	0.024	0.030	0.031	0.030	0.036	0.041	0.030	0.030	0.026	0.023	0.024	0.035			
岸和田市 市民センター		昼間測定日数 (日)	30	31	30	31	31	30	30	25	31	31	25	19	
		昼間測定時間 (時間)	438	451	427	451	453	440	430	355	455	456	360	271	
		昼間の1時間値の月平均値 (ppm)	0.028	0.031	0.029	0.019	0.020	0.028	0.020	0.020	0.019	0.024	0.024	0.025	
		昼間の1時間値が0.06ppmを超えた日数と時間数	(日)	3	8	7	6	3	5	1	1	0	0	0	0
			(時間)	4	28	30	11	16	27	1	2	0	0	0	0
		昼間の1時間値が0.12ppm以上の日数と時間数	(日)	0	0	0	0	0	1	0	0	0	0	0	0
			(時間)	0	0	0	0	0	3	0	0	0	0	0	0
昼間の1時間値の最高値 (ppm)	0.070	0.090	0.092	0.083	0.110	0.123	0.063	0.079	0.042	0.049	0.053	0.056			
昼間の日最高1時間値の月間平均値 (ppm)	0.044	0.049	0.050	0.035	0.037	0.050	0.034	0.034	0.029	0.034	0.036	0.038			

オキシダント (Ox : 月間値)

市町村	測定局	項目	昭和61年										昭和62年		
			4月	5月	6月	7月	8月	9月	10月	11月	12月	1月	2月	3月	
岸和田市役所	岸和田市役所	昼間測定日数 (日)	30	31	29	31	31	30	30	30	31	31	28	31	
		昼間測定時間 (時間)	448	457	381	463	462	440	439	437	462	459	410	456	
		昼間の1時間値の月平均値 (ppm)	0.012	0.017	0.026	0.014	0.012	0.015	0.011	0.007	0.008	0.018	0.019	0.021	
		昼間の1時間値が0.06ppmを超えた日数と時間数	(日)	0	0	7	2	0	0	0	0	0	0	0	0
			(時間)	0	0	13	2	0	0	0	0	0	0	0	0
		昼間の1時間値が0.12ppm以上の日数と時間数	(日)	0	0	0	0	0	0	0	0	0	0	0	0
			(時間)	0	0	0	0	0	0	0	0	0	0	0	0
		昼間の1時間値の最高値 (ppm)	0.036	0.056	0.077	0.061	0.053	0.053	0.033	0.033	0.026	0.039	0.047	0.052	
昼間の日最高1時間値の月間平均値 (ppm)	0.021	0.028	0.043	0.027	0.024	0.027	0.018	0.013	0.013	0.026	0.029	0.035			
高槻市役所	高槻市役所	昼間測定日数 (日)	30	31	30	31	31	30	31	30	31	31	28	17	
		昼間測定時間 (時間)	440	455	439	451	452	433	456	436	452	453	410	234	
		昼間の1時間値の月平均値 (ppm)	0.028	0.021	0.020	0.016	0.011	0.019	0.011	0.013	0.019	0.021	0.023	0.026	
		昼間の1時間値が0.06ppmを超えた日数と時間数	(日)	1	0	3	5	0	2	0	0	0	0	0	0
			(時間)	1	0	8	8	0	4	0	0	0	0	0	0
		昼間の1時間値が0.12ppm以上の日数と時間数	(日)	0	0	0	0	0	0	0	0	0	0	0	0
			(時間)	0	0	0	0	0	0	0	0	0	0	0	0
		昼間の1時間値の最高値 (ppm)	0.062	0.052	0.071	0.078	0.046	0.067	0.029	0.027	0.045	0.040	0.046	0.047	
昼間の日最高1時間値の月間平均値 (ppm)	0.042	0.030	0.034	0.034	0.022	0.032	0.017	0.018	0.028	0.030	0.032	0.038			
河内長野市	河内長野市	昼間測定日数 (日)	30	31	29	31	31	30	31	30	31	31	15	31	
		昼間測定時間 (時間)	437	441	408	455	452	437	454	430	453	456	204	453	
		昼間の1時間値の月平均値 (ppm)	0.028	0.026	0.031	0.021	0.020	0.023	0.019	0.017	0.015	0.020	0.027	0.029	
		昼間の1時間値が0.06ppmを超えた日数と時間数	(日)	1	3	11	5	5	4	2	0	0	0	0	2
			(時間)	1	11	41	11	9	12	3	0	0	0	0	7
		昼間の1時間値が0.12ppm以上の日数と時間数	(日)	0	0	0	0	0	0	0	0	0	0	0	0
			(時間)	0	0	0	0	0	0	0	0	0	0	0	0
		昼間の1時間値の最高値 (ppm)	0.062	0.091	0.101	0.079	0.080	0.098	0.068	0.054	0.044	0.040	0.047	0.068	
昼間の日最高1時間値の月間平均値 (ppm)	0.043	0.041	0.050	0.039	0.037	0.041	0.032	0.033	0.027	0.030	0.035	0.042			

オキシダント (Ox : 月間値)

市町村	測定局	項目	昭和61年										昭和62年		
			4月	5月	6月	7月	8月	9月	10月	11月	12月	1月	2月	3月	
和歌山県 和歌山小学校		昼間測定日数 (日)	21	31	24	31	31	30	30	24	31	31	25	20	
		昼間測定時間 (時間)	274	450	336	451	451	439	419	332	444	453	362	283	
		昼間の1時間値の月平均値 (ppm)	0.025	0.028	0.024	0.015	0.016	0.023	0.013	0.014	0.016	0.018	0.019	0.025	
		昼間の1時間値が0.06ppmを超えた日数と時間数	(日)	1	3	4	2	1	4	0	0	0	0	0	2
			(時間)	2	9	19	5	2	10	0	0	0	0	0	3
		昼間の1時間値が0.12ppm以上の日数と時間数	(日)	0	0	0	0	0	0	0	0	0	0	0	0
			(時間)	0	0	0	0	0	0	0	0	0	0	0	0
昼間の1時間値の最高値 (ppm)	0.070	0.073	0.090	0.088	0.073	0.071	0.044	0.050	0.042	0.036	0.046	0.063			
昼間の日最高1時間値の月間平均値 (ppm)	0.041	0.044	0.040	0.030	0.027	0.038	0.022	0.024	0.025	0.027	0.029	0.038			
福井県 福井市役所		昼間測定日数 (日)	30	31	30	31	31	30	31	26	31	31	15	31	
		昼間測定時間 (時間)	438	452	427	457	453	440	452	370	457	454	208	448	
		昼間の1時間値の月平均値 (ppm)	0.024	0.028	0.034	0.021	0.020	0.024	0.015	0.013	0.013	0.017	0.021	0.021	
		昼間の1時間値が0.06ppmを超えた日数と時間数	(日)	3	9	12	9	6	8	0	0	0	0	0	1
			(時間)	6	29	64	24	12	31	0	0	0	0	0	1
		昼間の1時間値が0.12ppm以上の日数と時間数	(日)	0	0	1	0	0	0	0	0	0	0	0	0
			(時間)	0	0	1	0	0	0	0	0	0	0	0	0
昼間の1時間値の最高値 (ppm)	0.067	0.087	0.125	0.095	0.090	0.095	0.055	0.053	0.037	0.041	0.041	0.064			
昼間の日最高1時間値の月間平均値 (ppm)	0.040	0.047	0.056	0.043	0.039	0.046	0.027	0.023	0.023	0.025	0.031	0.034			
泉南市役所		昼間測定日数 (日)	27	31	30	31	30	30	31	30	31	25	12		
		昼間測定時間 (時間)	362	451	419	453	430	441	450	434	453	456	360	151	
		昼間の1時間値の月平均値 (ppm)	0.034	0.034	0.035	0.025	0.027	0.032	0.022	0.017	0.020	0.023	0.021	0.028	
		昼間の1時間値が0.06ppmを超えた日数と時間数	(日)	7	9	11	7	13	15	0	1	0	0	0	
			(時間)	22	28	45	26	41	49	0	1	0	0	0	
		昼間の1時間値が0.12ppm以上の日数と時間数	(日)	0	0	0	0	0	1	0	0	0	0	0	
			(時間)	0	0	0	0	0	2	0	0	0	0	0	
昼間の1時間値の最高値 (ppm)	0.086	0.096	0.116	0.107	0.108	0.134	0.056	0.062	0.041	0.050	0.047	0.053			
昼間の日最高1時間値の月間平均値 (ppm)	0.051	0.052	0.058	0.046	0.051	0.057	0.035	0.029	0.030	0.033	0.031	0.040			

非メタン炭化水素 (NMHC : 月間値)

市町村	測定局	項 目	昭和 61年										昭和 62年			
			4月	5月	6月	7月	8月	9月	10月	11月	12月	1月	2月	3月		
大阪府	国設大阪	測定時間	(時間)	502	708	668	663	708	681	691	674	679	706	641	683	
		月平均値	ppmC	0.65	0.52	0.62	0.62	0.45	0.59	0.66	0.72	0.90	0.54	0.58	0.50	
		6～9時における月平均値	ppmC	0.56	0.46	0.54	0.60	0.40	0.53	0.63	0.82	0.91	0.64	0.64	0.46	
		6～9時測定日数	(日)	22	31	29	29	31	30	30	28	29	31	28	30	
		6～9時3時間平均値	最高値	ppmC	1.28	1.23	1.17	1.12	0.85	0.88	1.23	1.71	2.74	2.44	1.91	1.50
			最低値	ppmC	0.24	0.19	0.22	0.22	0.16	0.28	0.17	0.14	0.20	0.13	0.15	0.13
		6～9時3時間平均値が0.20ppmCを超えた日数	(日)	22	29	29	29	30	30	29	26	28	24	23	26	
		6～9時3時間平均値が0.31ppmCを超えた日数	(日)	17	23	26	25	17	27	24	26	23	21	19	17	
大阪府	此花区役所	測定時間	(時間)	544	597	681	704	707	682	704	685	708	712	638	710	
		月平均値	ppmC	0.49	0.39	0.45	0.40	0.33	0.46	0.51	0.62	0.74	0.42	0.47	0.44	
		6～9時における月平均値	ppmC	0.57	0.47	0.58	0.52	0.43	0.57	0.62	0.81	0.92	0.58	0.62	0.51	
		6～9時測定日数	(日)	20	21	26	24	27	24	28	25	28	28	21	28	
		6～9時3時間平均値	最高値	ppmC	0.84	1.04	1.06	0.98	0.83	0.95	1.19	1.60	3.24	1.96	1.68	1.45
			最低値	ppmC	0.27	0.24	0.23	0.27	0.20	0.23	0.16	0.16	0.22	0.15	0.16	0.16
		6～9時3時間平均値が0.20ppmCを超えた日数	(日)	20	21	26	24	26	24	27	24	28	22	16	25	
		6～9時3時間平均値が0.31ppmCを超えた日数	(日)	19	18	22	18	19	23	25	24	21	16	12	16	
大阪府	淀川区役所	測定時間	(時間)	637	626	675	699	707	637	530	684	372	712	97	453	
		月平均値	ppmC	0.49	0.50	0.53	0.44	0.34	0.49	0.52	0.68	0.80	0.46	0.37	0.61	
		6～9時における月平均値	ppmC	0.49	0.52	0.56	0.47	0.38	0.51	0.53	0.73	0.87	0.59	0.27	0.59	
		6～9時測定日数	(日)	25	22	25	27	25	27	22	27	16	28	4	19	
		6～9時3時間平均値	最高値	ppmC	0.84	1.18	1.02	0.82	0.76	0.88	0.86	1.46	2.53	2.32	0.51	0.85
			最低値	ppmC	0.16	0.27	0.23	0.23	0.22	0.27	0.20	0.17	0.23	0.07	0.12	0.27
		6～9時3時間平均値が0.20ppmCを超えた日数	(日)	22	22	25	27	25	27	21	26	16	22	3	19	
		6～9時3時間平均値が0.31ppmCを超えた日数	(日)	20	20	22	19	18	25	19	25	14	19	1	16	



非メタン炭化水素 (NMHC : 月間値)

市町村	測定局	項目	昭和61年										昭和62年		
			4月	5月	6月	7月	8月	9月	10月	11月	12月	1月	2月	3月	
堺市	浜寺	測定時間 (時間)	715	702	714	739	737	689	739	684	477	572	667	715	
		月平均値 (ppmC)	0.52	0.45	0.49	0.47	0.41	0.47	0.48	0.60	0.66	0.39	0.43	0.42	
		6～9時における月平均値 (ppmC)	0.45	0.36	0.49	0.45	0.38	0.48	0.52	0.68	0.67	0.54	0.54	0.45	
		6～9時測定日数 (日)	30	29	30	31	31	29	31	29	20	24	28	30	
		6～9時3時間平均値	最高値 (ppmC)	1.04	0.93	0.93	0.99	0.70	0.86	1.53	1.19	1.26	1.61	1.91	1.19
			最低値 (ppmC)	0.19	0.17	0.20	0.21	0.18	0.25	0.18	0.20	0.19	0.14	0.18	0.16
		6～9時3時間平均値が0.20ppmCを超えた日数 (日)	28	26	29	31	29	29	29	28	19	22	21	26	
		6～9時3時間平均値が0.31ppmCを超えた日数 (日)	23	14	22	21	21	27	26	25	13	11	14	19	
堺市	金岡	測定時間 (時間)	462	724	712	740	735	715	740	683	740	739	668	739	
		月平均値 (ppmC)	0.41	0.35	0.39	0.40	0.31	0.39	0.41	0.59	0.62	0.36	0.41	0.39	
		6～9時における月平均値 (ppmC)	0.35	0.28	0.40	0.38	0.29	0.39	0.44	0.66	0.67	0.47	0.50	0.41	
		6～9時測定日数 (日)	19	30	30	31	31	30	31	29	31	31	28	31	
		6～9時3時間平均値	最高値 (ppmC)	0.80	0.49	0.80	0.82	0.49	0.77	1.35	1.48	1.65	1.40	1.71	1.07
			最低値 (ppmC)	0.12	0.17	0.15	0.17	0.12	0.16	0.11	0.18	0.19	0.13	0.15	0.13
		6～9時3時間平均値が0.20ppmCを超えた日数 (日)	16	23	26	27	27	29	28	27	30	25	21	24	
		6～9時3時間平均値が0.31ppmCを超えた日数 (日)	12	11	17	19	10	21	23	26	23	17	14	20	
堺市	三宮	測定時間 (時間)	715	739	581	657	734	714	739	690	419	737	663	737	
		月平均値 (ppmC)	0.52	0.44	0.50	0.51	0.40	0.49	0.53	0.78	0.83	0.41	0.49	0.48	
		6～9時における月平均値 (ppmC)	0.49	0.40	0.52	0.53	0.41	0.51	0.56	0.88	0.78	0.54	0.58	0.49	
		6～9時測定日数 (日)	30	31	24	27	31	30	31	29	17	31	28	31	
		6～9時3時間平均値	最高値 (ppmC)	0.97	0.67	1.02	0.87	0.64	1.08	1.35	1.42	1.76	2.17	1.87	1.28
			最低値 (ppmC)	0.13	0.18	0.26	0.29	0.19	0.20	0.13	0.30	0.26	0.13	0.12	0.14
		6～9時3時間平均値が0.20ppmCを超えた日数 (日)	29	29	24	27	30	29	29	29	17	24	19	26	
		6～9時3時間平均値が0.31ppmCを超えた日数 (日)	23	23	21	25	24	28	23	27	15	16	16	20	



非メタン炭化水素 (NMHC : 月間値)

市町村	測定局	項 目	昭和 61年										昭和 62年			
			4月	5月	6月	7月	8月	9月	10月	11月	12月	1月	2月	3月		
高石市 公害監視センター	高石市 公害監視センター	測定時間	(時間)	702	704	682	700	730	712	729	663	736	729	659	734	
		月平均値	ppmC	0.51	0.43	0.41	0.41	0.33	0.41	0.40	0.49	0.52	0.30	0.35	0.36	
		6～9時における月平均値	ppmC	0.50	0.40	0.47	0.41	0.35	0.47	0.47	0.55	0.62	0.40	0.45	0.41	
		6～9時測定日数	(日)	30	29	29	29	31	30	31	26	31	29	28	31	
		6～9時3時間平均値	最高値	ppmC	1.11	0.94	0.95	0.92	0.63	0.80	1.48	0.96	1.33	1.21	1.47	1.30
			最低値	ppmC	0.25	0.22	0.18	0.17	0.16	0.18	0.15	0.16	0.13	0.11	0.12	0.12
		6～9時3時間平均値が0.20ppmCを 超えた日数	(日)	30	29	28	28	28	28	29	25	27	13	16	20	
		6～9時3時間平均値が0.31ppmCを 超えた日数	(日)	27	19	21	18	17	26	20	21	21	11	14	18	
高石市 小学校	高石市 小学校	測定時間	(時間)	712	731	651	728	735	711	729	461	683	735	664	734	
		月平均値	ppmC	0.45	0.38	0.45	0.44	0.35	0.43	0.43	0.52	0.47	0.32	0.37	0.38	
		6～9時における月平均値	ppmC	0.41	0.34	0.48	0.42	0.34	0.42	0.46	0.60	0.52	0.39	0.43	0.38	
		6～9時測定日数	(日)	30	30	28	31	31	30	31	20	28	31	28	31	
		6～9時3時間平均値	最高値	ppmC	1.06	0.76	1.01	0.75	0.68	0.68	1.24	1.32	1.14	1.15	1.31	1.10
			最低値	ppmC	0.19	0.17	0.21	0.22	0.22	0.21	0.14	0.18	0.18	0.15	0.15	0.15
		6～9時3時間平均値が0.20ppmCを 超えた日数	(日)	29	27	28	31	31	30	30	19	26	24	21	24	
		6～9時3時間平均値が0.31ppmCを 超えた日数	(日)	21	14	21	20	15	27	21	17	18	11	15	16	
東大阪市 西保健所	東大阪市 西保健所	測定時間	(時間)	684	707	683	373	0	368	0	280	699	508	637	693	
		月平均値	ppmC	0.68	0.57	0.64	0.66		0.69		0.88	1.01	0.66	0.65	0.60	
		6～9時における月平均値	ppmC	0.64	0.54	0.62	0.60		0.65		1.13	1.11	0.86	0.75	0.65	
		6～9時測定日数	(日)	30	31	30	16		15		12	31	22	28	31	
		6～9時3時間平均値	最高値	ppmC	1.26	1.31	1.19	1.16		0.91		1.88	3.34	2.85	2.01	1.70
			最低値	ppmC	0.22	0.17	0.26	0.29		0.42		0.30	0.27	0.14	0.19	0.18
		6～9時3時間平均値が0.20ppmCを 超えた日数	(日)	30	29	30	16	0	15	0	12	31	19	26	29	
		6～9時3時間平均値が0.31ppmCを 超えた日数	(日)	24	24	26	14	0	15	0	11	29	17	21	25	





非メタン炭化水素 (NMHC : 月間値)

市町村	測定局	項目		昭和61年												昭和62年				
				4月	5月	6月	7月	8月	9月	10月	11月	12月	1月	2月	3月					
島本町	島本町役場	測定時間	(時間)	594	533	390	484	0	0	0	0	444	704	588	577					
		月平均値	ppmC	0.26	0.25	0.32	0.30						0.34	0.21	0.29	0.29				
		6～9時における月平均値	ppmC	0.31	0.31	0.33	0.34							0.45	0.31	0.42	0.36			
		6～9時測定日数	(日)	25	20	14	19							19	31	26	25			
		6～9時3時間平均値	最高値	ppmC	0.67	0.81	0.48	0.72							1.20	1.13	1.82	0.82		
			最低値	ppmC	0.08	0.11	0.16	0.11							0.07	0.04	0.05	0.08		
		6～9時3時間平均値が0.20ppmCを超過日数	(日)	16	11	12	15	0	0	0	0	0	0	13	14	16	18			
		6～9時3時間平均値が0.31ppmCを超過日数	(日)	9	8	7	12	0	0	0	0	0	0	10	10	11	15			
大坂	出菜島小学校	測定時間	(時間)	438	0	633	697	702	685	706	673	691	709	353	712					
		月平均値	ppmC	0.73		0.68	0.68	0.56	0.70	0.75	0.86	0.98	0.60	0.72	0.62					
		6～9時における月平均値	ppmC	0.93		0.90	0.89	0.76	0.93	0.99	1.12	1.28	0.89	1.05	0.86					
		6～9時測定日数	(日)	17		23	23	28	26	28	24	27	25	15	28					
		6～9時3時間平均値	最高値	ppmC	1.74		1.28	1.32	1.20	1.26	1.77	1.78	3.40	2.75	2.14	1.90				
			最低値	ppmC	0.34		0.31	0.37	0.26	0.54	0.39	0.42	0.51	0.27	0.23	0.28				
		6～9時3時間平均値が0.20ppmCを超過日数	(日)	17	0	23	23	28	26	28	24	27	25	15	28					
		6～9時3時間平均値が0.31ppmCを超過日数	(日)	17	0	22	23	27	26	28	24	27	23	14	27					
大坂	北勢小学校	測定時間	(時間)	683	710	671	696	708	681	706	208	706	683	605	703					
		月平均値	ppmC	0.73	0.66	0.71	0.71	0.59	0.72	0.83	0.98	1.03	0.70	0.74	0.72					
		6～9時における月平均値	ppmC	0.66	0.61	0.66	0.66	0.51	0.69	0.82	0.98	1.07	0.81	0.84	0.79					
		6～9時測定日数	(日)	25	28	25	24	28	25	28	9	25	26	22	24					
		6～9時3時間平均値	最高値	ppmC	1.38	1.32	1.11	0.97	0.84	1.62	1.59	1.53	2.69	2.05	2.02	1.55				
			最低値	ppmC	0.28	0.18	0.37	0.33	0.14	0.31	0.34	0.53	0.42	0.13	0.32	0.34				
		6～9時3時間平均値が0.20ppmCを超過日数	(日)	25	26	25	24	27	25	28	9	25	25	22	24					
		6～9時3時間平均値が0.31ppmCを超過日数	(日)	24	26	25	24	24	24	28	9	25	25	22	24					



非メタン炭化水素 (NMHC : 月間値)

市町村	測定局	項目	昭和61年										昭和62年		
			4月	5月	6月	7月	8月	9月	10月	11月	12月	1月	2月	3月	
守 口	淀川工業高校	測定時間 (時間)	486	707	679	708	696	684	690	658	703	708	638	705	
		月平均値 (ppmC)	0.97	0.91	1.04	1.04	0.86	0.94	0.86	0.92	1.06	0.77	0.84	0.78	
		6～9時における月平均値 (ppmC)	1.04	1.01	1.21	1.19	1.01	1.11	1.06	1.16	1.18	1.11	1.06	0.93	
		6～9時測定日数 (日)	20	31	30	31	31	30	30	27	31	30	28	31	
		6～9時3時間平均値	最高値 (ppmC)	1.93	1.64	1.84	1.75	1.71	1.89	1.95	2.16	2.67	2.56	2.03	2.00
			最低値 (ppmC)	0.56	0.41	0.50	0.73	0.46	0.60	0.48	0.44	0.38	0.17	0.31	0.33
		6～9時3時間平均値が0.20ppmCを越えた日数 (日)	20	31	30	31	31	30	30	27	31	29	28	31	
		6～9時3時間平均値が0.31ppmCを越えた日数 (日)	20	31	30	31	31	30	30	27	31	27	27	31	
八 尾	八尾市立病院	測定時間 (時間)	686	662	682	704	708	684	671	613	706	685	634	705	
		月平均値 (ppmC)	1.06	0.88	1.01	0.96	0.88	0.99	1.07	1.27	1.34	0.84	0.93	0.89	
		6～9時における月平均値 (ppmC)	1.24	1.05	1.24	1.19	1.06	1.27	1.41	1.70	1.70	1.29	1.33	1.17	
		6～9時測定日数 (日)	30	29	30	31	31	29	29	23	31	30	28	31	
		6～9時3時間平均値	最高値 (ppmC)	2.34	2.05	2.37	2.26	1.73	1.85	2.21	3.22	3.54	3.20	3.03	2.66
			最低値 (ppmC)	0.44	0.35	0.53	0.53	0.42	0.45	0.29	0.29	0.40	0.20	0.33	0.25
		6～9時3時間平均値が0.20ppmCを越えた日数 (日)	30	29	30	31	31	29	29	23	31	29	28	31	
		6～9時3時間平均値が0.31ppmCを越えた日数 (日)	30	29	30	31	31	29	28	22	31	26	28	30	
松 原	松原市役所	測定時間 (時間)	653	710	634	0	0	0	76	678	428	709	639	702	
		月平均値 (ppmC)	0.78	0.62	0.69				0.95	0.76	0.81	0.56	0.61	0.60	
		6～9時における月平均値 (ppmC)	0.66	0.51	0.62				0.83	0.76	0.85	0.71	0.65	0.65	
		6～9時測定日数 (日)	28	31	26				3	28	19	31	28	31	
		6～9時3時間平均値	最高値 (ppmC)	1.65	0.99	1.14				1.39	1.58	2.01	1.74	1.75	1.44
			最低値 (ppmC)	0.30	0.26	0.27				0.51	0.37	0.36	0.14	0.22	0.19
		6～9時3時間平均値が0.20ppmCを越えた日数 (日)	28	31	26	0	0	0	3	28	19	30	28	30	
		6～9時3時間平均値が0.31ppmCを越えた日数 (日)	27	28	24	0	0	0	3	28	19	26	25	29	



非メタン炭化水素 (NMHC : 月間値)

市町村	測定局	項 目		昭 和											
				61年											
和 泉	国府小学校	測 定 時 間	(時間)	4 月	5 月	6 月	7 月	8 月	9 月	10 月	11 月	12 月	昭 和		
				1 月	2 月	3 月									
				684	621	622	505	34	683	691	678	206	0	388	533
		月 平 均 値	ppmC	0.57	0.45	0.49	0.51	0.49	0.65	0.61	0.73	0.72		0.55	0.67
		6 ~ 9 時 における 月 平 均 値	ppmC	0.61	0.51	0.61	0.58	0.53	0.72	0.73	0.85	0.89		0.58	0.70
		6 ~ 9 時 測 定 日 数	(日)	30	27	28	23	1	30	29	28	9		16	24
		6 ~ 9 時 3時間 平均値	最 高 値	ppmC	1.23	0.76	1.14	1.01	0.53	1.21	1.45	1.54	1.53	1.25	1.41
			最 低 値	ppmC	0.17	0.16	0.12	0.16	0.53	0.32	0.40	0.23	0.21	0.16	0.14
		6 ~ 9 時 3時間 平均値が 0.20ppmCを 超えた日数	(日)	29	25	26	20	1	30	29	28	9	0	15	23
		6 ~ 9 時 3時間 平均値が 0.31ppmCを 超えた日数	(日)	27	24	25	19	1	30	29	27	8	0	11	21



全炭化水素 (THC : 月間値)

市町村	測定局	項 目	昭 和 61年										昭 和 62年		
			4 月	5 月	6 月	7 月	8 月	9 月	10 月	11 月	12 月	1 月	2 月	3 月	
大 阪	摂陽中学校	測定時間 (時間)	675	534	364	0	205	685	706	683	701	101	629	709	
		月平均値 ppmC	2.64	2.65	2.33		2.34	2.68	2.82	3.28	3.00	2.69	2.56	2.47	
		6～9時における月平均値 ppmC	2.65	2.60	2.45		2.42	2.78	2.95	3.52	3.09	3.59	2.77	2.54	
		6～9時測定日数 (日)	29	19	12		9	27	25	27	24	4	22	28	
		6～9時 3時間平均値	最高値 ppmC	3.55	3.65	3.22		2.67	3.58	4.41	5.22	4.07	5.30	4.61	4.72
			最低値 ppmC	2.06	2.13	1.98		2.19	2.15	2.09	2.24	2.04	2.02	1.91	1.94
堺	府立大学	測定時間 (時間)	687	701	441	615	716	680	567	678	300	710	624	678	
		月平均値 ppmC	2.13	2.08	2.18	2.22	2.12	2.26	2.21	2.30	2.27	2.10	2.18	2.14	
		6～9時における月平均値 ppmC	2.07	2.00	2.20	2.21	2.10	2.27	2.20	2.34	2.32	2.18	2.23	2.15	
		6～9時測定日数 (日)	30	31	19	27	31	29	25	28	13	31	27	29	
		6～9時 3時間平均値	最高値 ppmC	2.57	2.33	2.69	2.60	2.37	2.73	3.19	3.13	2.68	2.98	3.21	2.76
			最低値 ppmC	1.85	1.80	1.82	1.89	1.82	1.97	1.92	1.92	1.94	1.89	1.88	1.92
堺	少林寺	測定時間 (時間)	716	738	710	738	737	713	680	594	738	740	625	737	
		月平均値 ppmC	2.36	2.28	2.32	2.28	2.15	2.32	2.37	2.61	2.57	2.20	2.28	2.30	
		6～9時における月平均値 ppmC	2.35	2.24	2.42	2.33	2.20	2.42	2.46	2.73	2.66	2.37	2.45	2.34	
		6～9時測定日数 (日)	30	31	30	31	31	30	28	24	31	31	26	31	
		6～9時 3時間平均値	最高値 ppmC	2.93	2.70	3.09	2.91	2.51	3.19	3.46	3.40	4.12	3.77	4.13	3.25
			最低値 ppmC	2.02	1.94	1.96	2.00	1.91	2.07	1.94	2.09	2.03	1.94	1.92	2.00





全炭化水素 (THC : 月間値)

市町村	測定局	項目	昭和61年									昭和62年				
			4月	5月	6月	7月	8月	9月	10月	11月	12月	1月	2月	3月		
吹田 北清防署		測定時間	(時間)	642	729	695	463	611	701	722	661	726	665	553	659	
		月平均値	ppmC	2.00	1.98	2.26	2.08	1.94	1.94	2.00	2.21	2.26	2.06	2.16	2.08	
		6～9時における月平均値	ppmC	2.07	2.00	2.28	2.15	1.99	1.97	2.06	2.32	2.35	2.18	2.26	2.17	
		6～9時測定日数	(日)	27	31	30	20	26	30	31	29	31	28	24	28	
		6～9時3時間平均値	最高値	ppmC	2.61	2.65	2.77	2.57	2.31	2.31	2.51	3.07	3.96	3.30	3.16	3.04
			最低値	ppmC	1.74	1.72	1.95	1.79	1.67	1.74	1.74	1.83	1.77	1.74	1.85	1.84
泉大津市役所		測定時間	(時間)	688	328	584	691	713	704	698	697	651	723	658	727	
		月平均値	ppmC	2.16	2.13	2.60	2.68	2.51	2.53	2.50	2.58	2.72	2.60	2.54	2.60	
		6～9時における月平均値	ppmC	2.13	2.13	2.72	2.80	2.63	2.60	2.47	2.49	2.54	2.35	2.39	2.35	
		6～9時測定日数	(日)	30	15	25	29	31	30	30	29	28	31	28	31	
		6～9時3時間平均値	最高値	ppmC	2.59	2.81	3.79	3.79	3.43	3.30	3.48	3.02	3.25	3.18	4.48	3.27
			最低値	ppmC	1.79	1.81	2.15	1.98	1.80	2.02	2.05	1.83	1.87	1.87	1.77	1.80
寝屋川市役所		測定時間	(時間)	687	607	630	664	629	663	663	668	679	680	565	580	
		月平均値	ppmC	2.15	2.13	2.22	2.21	1.97	2.12	2.18	2.35	2.45	2.17	2.21	2.06	
		6～9時における月平均値	ppmC	2.17	2.11	2.22	2.23	2.00	2.19	2.26	2.48	2.58	2.38	2.36	2.19	
		6～9時測定日数	(日)	30	25	24	25	14	28	29	25	25	30	25	25	
		6～9時3時間平均値	最高値	ppmC	2.67	2.50	2.69	2.69	2.30	2.62	3.29	3.13	4.16	3.62	3.33	3.49
			最低値	ppmC	1.85	1.88	1.90	1.94	1.83	1.91	1.86	1.88	1.89	1.81	1.83	1.87



全炭化水素 (THC : 月間値)

市町村	測定局	項目	昭和61年										昭和62年		
			4月	5月	6月	7月	8月	9月	10月	11月	12月	1月	2月	3月	
東大阪 市西保健所		測定時間 (時間)	684	707	683	373	0	368	0	280	699	508	637	693	
		月平均値 ppmC	2.51	2.39	2.48	2.47		2.54		2.76	2.91	2.50	2.50	2.48	
		6～9時における月平均値 ppmC	2.51	2.40	2.51	2.44		2.57		3.13	3.07	2.79	2.66	2.56	
		6～9時測定日数 (日)	30	31	30	16		15		12	31	22	28	31	
		6～9時3時間平均値	最高値 ppmC	3.25	3.56	3.19	3.24		2.90		4.13	5.69	5.30	4.22	3.82
			最低値 ppmC	1.95	1.91	2.04	2.05		2.27		2.08	2.04	1.93	1.98	1.98
池田 市立附畑会館		測定時間 (時間)	683	706	678	191	0	0	0	0	0	0	0	0	
		月平均値 ppmC	2.05	2.04	2.13	2.02									
		6～9時における月平均値 ppmC	2.07	2.06	2.10	2.02									
		6～9時測定日数 (日)	30	31	30	9									
		6～9時3時間平均値	最高値 ppmC	2.27	2.42	2.40	2.22								
			最低値 ppmC	1.85	1.93	1.91	1.88								
貝塚 市消防署		測定時間 (時間)	685	500	504	371	443	636	700	659	476	617	638	707	
		月平均値 ppmC	2.31	2.27	2.39	2.38	2.25	2.35	2.25	2.36	2.33	2.13	2.19	2.28	
		6～9時における月平均値 ppmC	2.32	2.28	2.43	2.33	2.28	2.34	2.31	2.42	2.39	2.19	2.22	2.29	
		6～9時測定日数 (日)	30	19	17	16	19	28	30	28	21	27	28	31	
		6～9時3時間平均値	最高値 ppmC	2.79	2.62	3.17	2.99	2.52	2.63	3.29	3.16	3.09	2.68	2.64	2.97
			最低値 ppmC	2.09	2.05	2.15	1.91	2.00	2.02	1.97	2.03	2.07	1.98	1.98	2.01



全炭化水素 (THC : 月間値)

市町村	測定局	項目	昭和61年										昭和62年		
			4月	5月	6月	7月	8月	9月	10月	11月	12月	1月	2月	3月	
大阪府	北粉浜小学校	測定時間 (時間)	683	710	671	696	708	679	706	208	706	683	605	703	
		月平均値 ppmC	2.60	2.51	2.56	2.53	2.35	2.57	2.71	2.93	2.99	2.59	2.60	2.63	
		6～9時における月平均値 ppmC	2.53	2.44	2.53	2.51	2.29	2.53	2.72	2.96	3.04	2.73	2.76	2.70	
		6～9時測定日数 (日)	25	28	25	24	28	24	28	9	25	26	22	24	
		6～9時3時間平均値	最高値 ppmC	3.33	3.40	3.08	3.00	2.72	3.01	3.68	3.70	5.06	4.29	4.22	3.46
			最低値 ppmC	2.04	1.96	2.14	2.10	1.80	2.13	2.17	2.41	2.33	1.96	2.16	2.20
豊中市	豊中市役所	測定時間 (時間)	674	706	664	682	701	674	707	683	701	711	639	704	
		月平均値 ppmC	2.46	2.33	2.40	2.35	2.15	2.26	2.29	2.45	2.59	2.32	2.34	2.28	
		6～9時における月平均値 ppmC	2.48	2.33	2.37	2.40	2.18	2.27	2.34	2.60	2.70	2.48	2.46	2.35	
		6～9時測定日数 (日)	27	31	27	30	30	30	31	28	31	31	28	31	
		6～9時3時間平均値	最高値 ppmC	2.93	2.95	2.84	2.82	2.63	2.68	2.74	3.32	4.27	3.93	3.51	3.29
			最低値 ppmC	2.15	2.01	2.05	2.02	1.90	2.03	2.02	2.14	2.08	1.89	2.00	1.96
豊中市	千里	測定時間 (時間)	708	734	708	725	732	707	732	710	730	683	553	682	
		月平均値 ppmC	1.98	1.90	1.99	1.96	1.80	1.93	1.96	2.08	2.07	1.83	2.09	2.05	
		6～9時における月平均値 ppmC	2.04	1.92	2.00	2.03	1.82	1.94	1.99	2.18	2.09	1.95	2.19	2.11	
		6～9時測定日数 (日)	30	31	30	31	31	30	31	30	31	29	24	28	
		6～9時3時間平均値	最高値 ppmC	2.43	2.33	2.33	2.43	2.20	2.33	2.27	2.97	3.17	3.37	3.13	2.87
			最低値 ppmC	1.73	1.77	1.77	1.77	1.60	1.77	1.77	1.80	1.63	1.57	1.80	1.80



全炭化水素 (THC : 月間値)

市町村	測定所	項目	昭和61年										昭和62年		
			4月	5月	6月	7月	8月	9月	10月	11月	12月	1月	2月	3月	
松原市役所		測定時間 (時間)	653	710	634	0	0	0	76	678	428	709	639	702	
		月平均値 ppmC	2.61	2.45	2.56				2.84	2.64	2.66	2.37	2.42	2.41	
		6～9時における月平均値 ppmC	2.50	2.34	2.50				2.75	2.68	2.74	2.56	2.49	2.49	
		6～9時測定日数 (日)	28	31	26				3	28	19	31	28	31	
		6～9時3時間平均値	最高値 ppmC	3.65	2.95	3.15				3.46	3.64	4.17	3.77	3.86	3.46
			最低値 ppmC	2.06	2.03	2.04				2.40	2.15	2.19	1.91	2.01	1.98
摂津市役所		測定時間 (時間)	560	616	442	448	237	0	515	143	560	597	614	707	
		月平均値 ppmC	2.42	2.38	2.51	2.57	2.22		2.53	2.82	2.80	2.51	2.52	2.44	
		6～9時における月平均値 ppmC	2.45	2.39	2.51	2.64	2.19		2.59	2.85	2.87	2.74	2.64	2.58	
		6～9時測定日数 (日)	24	26	18	18	8		22	5	24	26	27	31	
		6～9時3時間平均値	最高値 ppmC	2.99	2.86	2.71	3.16	2.35		3.19	2.96	4.41	3.83	3.62	3.85
			最低値 ppmC	1.97	2.09	2.06	2.22	1.93		2.13	2.56	2.14	2.03	2.08	2.11
東大阪市公害監視センター		測定時間 (時間)	719	742	718	743	744	717	738	720	741	744	671	210	
		月平均値 ppmC	1.29	1.24	1.29	1.25	1.21	1.27	1.43	1.56	1.56	1.34	1.38	1.36	
		6～9時における月平均値 ppmC	1.36	1.31	1.39	1.34	1.28	1.36	1.53	1.76	1.75	1.50	1.51	1.45	
		6～9時測定日数 (日)	30	31	30	31	31	29	31	30	31	31	28	9	
		6～9時3時間平均値	最高値 ppmC	1.67	2.19	1.83	1.82	1.62	1.75	2.13	2.25	3.14	2.43	2.37	1.96
			最低値 ppmC	1.11	1.01	1.12	1.02	1.06	1.12	1.16	1.18	1.11	1.09	1.14	1.14





メタン

(CH<sub>4</sub> : 月間値)

市町村	測定局	項目	昭和61年												昭和62年		
			4月	5月	6月	7月	8月	9月	10月	11月	12月	1月	2月	8月			
大阪府	国設大阪	測定時間 (時間)	502	708	668	663	708	681	691	674	679	706	641	683			
		月平均値 ppmC	1.81	1.81	1.82	1.82	1.74	1.81	1.80	1.83	1.84	1.80	1.80	1.77			
		6～9時における月平均値 ppmC	1.81	1.84	1.86	1.88	1.78	1.86	1.85	1.89	1.90	1.86	1.84	1.78			
		6～9時測定日数 (日)	22	31	29	29	31	30	30	28	29	31	28	30			
		6～9時3時間平均値	最高値 ppmC	1.95	2.13	2.05	2.14	1.88	2.11	2.07	2.11	2.36	2.16	2.24	1.96		
			最低値 ppmC	1.70	1.72	1.67	1.65	1.67	1.68	1.70	1.71	1.70	1.71	1.70	1.68		
大阪府	此花区役所	測定時間 (時間)	544	597	681	704	707	682	704	685	708	711	638	710			
		月平均値 ppmC	1.87	1.88	1.93	1.93	1.81	1.87	1.88	1.90	1.92	1.86	1.84	1.84			
		6～9時における月平均値 ppmC	1.86	1.85	1.98	1.96	1.85	1.93	1.88	1.93	1.97	1.88	1.85	1.86			
		6～9時測定日数 (日)	20	21	26	24	27	24	28	25	28	28	21	28			
		6～9時3時間平均値	最高値 ppmC	2.05	2.12	2.28	2.54	2.08	2.13	2.03	2.11	2.47	2.14	2.07	2.06		
			最低値 ppmC	1.70	1.76	1.80	1.74	1.70	1.79	1.76	1.77	1.75	1.75	1.70	1.76		
大阪府	淀川区役所	測定時間 (時間)	637	626	675	699	707	637	530	684	372	712	97	453			
		月平均値 ppmC	1.88	1.85	1.85	1.83	1.73	1.83	1.83	1.87	1.91	1.87	1.87	1.75			
		6～9時における月平均値 ppmC	1.88	1.87	1.87	1.88	1.77	1.85	1.85	1.89	1.92	1.89	1.81	1.74			
		6～9時測定日数 (日)	25	22	25	27	25	27	22	27	16	28	4	19			
		6～9時3時間平均値	最高値 ppmC	2.14	2.17	2.12	2.13	1.88	1.96	1.98	2.06	2.26	2.23	1.84	1.79		
			最低値 ppmC	1.67	1.78	1.69	1.71	1.66	1.73	1.77	1.77	1.77	1.74	1.79	1.69		



メタン

(CH<sub>4</sub> : 月間値)

市町村	測定局	項目	昭和61年										昭和62年		
			4月	5月	6月	7月	8月	9月	10月	11月	12月	1月	2月	3月	
堺市	浜寺	測定時間 (時間)	715	702	714	739	737	689	739	684	477	572	667	715	
		月平均値 ppmC	1.87	1.86	1.87	1.85	1.81	1.89	1.88	1.90	1.90	1.85	1.86	1.85	
		6～9時における月平均値 ppmC	1.86	1.85	1.91	1.88	1.84	1.93	1.90	1.92	1.92	1.88	1.90	1.86	
		6～9時測定日数 (日)	30	29	30	31	31	29	31	29	20	24	28	30	
		6～9時3時間平均値	最高値 ppmC	1.99	1.99	2.06	2.07	1.98	2.11	2.08	2.07	2.10	2.08	2.22	2.01
			最低値 ppmC	1.78	1.79	1.69	1.68	1.74	1.78	1.79	1.80	1.78	1.79	1.72	1.80
堺市	金岡	測定時間 (時間)	462	724	712	740	735	715	740	683	740	739	668	739	
		月平均値 ppmC	1.83	1.80	1.85	1.84	1.79	1.86	1.83	1.87	1.88	1.84	1.84	1.85	
		6～9時における月平均値 ppmC	1.84	1.80	1.88	1.88	1.82	1.90	1.85	1.90	1.90	1.87	1.87	1.86	
		6～9時測定日数 (日)	19	30	30	31	31	30	31	29	31	31	28	31	
		6～9時3時間平均値	最高値 ppmC	1.96	1.87	2.01	2.07	1.97	2.07	2.06	2.07	2.12	2.01	2.10	2.09
			最低値 ppmC	1.78	1.71	1.68	1.67	1.69	1.78	1.75	1.80	1.79	1.79	1.74	1.82
堺市	三宝	測定時間 (時間)	715	739	581	657	734	714	739	690	419	737	663	737	
		月平均値 ppmC	1.85	1.85	1.85	1.84	1.79	1.87	1.87	1.91	1.92	1.87	1.88	1.88	
		6～9時における月平均値 ppmC	1.86	1.85	1.90	1.87	1.83	1.91	1.90	1.96	1.94	1.91	1.91	1.90	
		6～9時測定日数 (日)	30	31	24	27	31	30	31	29	17	31	28	31	
		6～9時3時間平均値	最高値 ppmC	1.98	1.97	2.07	2.06	1.95	2.14	2.04	2.09	2.12	2.24	2.22	2.03
			最低値 ppmC	1.77	1.78	1.78	1.68	1.71	1.81	1.80	1.83	1.81	1.82	1.76	1.83



メタン

(CH<sub>4</sub> : 月間値)

市町村	測定局	項目	昭和61年										昭和62年		
			4月	5月	6月	7月	8月	9月	10月	11月	12月	1月	2月	3月	
高石市 公署 監視センター	高石市公署監視センター	測定時間 (時間)	702	704	682	700	730	712	729	663	736	729	659	734	
		月平均値 ppmC	1.83	1.81	1.83	1.79	1.77	1.88	1.93	1.91	1.90	1.84	1.86	1.86	
		6～9時における月平均値 ppmC	1.83	1.81	1.86	1.83	1.79	1.91	1.90	1.92	1.92	1.86	1.90	1.86	
		6～9時測定日数 (日)	30	29	29	29	31	30	31	26	31	29	28	31	
		6～9時3時間平均値	最高値 ppmC	2.00	2.05	1.99	2.06	1.90	2.15	2.18	2.13	2.15	2.09	2.19	2.06
			最低値 ppmC	1.75	1.75	1.64	1.63	1.67	1.75	1.77	1.79	1.76	1.76	1.70	1.78
高石市 小学校	高石小学校	測定時間 (時間)	712	731	651	728	735	711	729	461	683	735	664	734	
		月平均値 ppmC	1.82	1.81	1.84	1.86	1.81	1.87	1.83	1.84	1.82	1.79	1.79	1.80	
		6～9時における月平均値 ppmC	1.81	1.81	1.87	1.86	1.81	1.90	1.84	1.86	1.83	1.80	1.81	1.80	
		6～9時測定日数 (日)	30	30	28	31	31	30	31	20	28	31	28	31	
		6～9時3時間平均値	最高値 ppmC	1.97	2.04	1.99	2.12	1.94	2.18	2.02	2.07	1.98	1.99	1.98	1.99
			最低値 ppmC	1.73	1.72	1.66	1.65	1.68	1.73	1.73	1.75	1.69	1.72	1.68	1.74
東大阪市 西保健所	東大阪市西保健所	測定時間 (時間)	684	707	683	373	0	368	0	280	699	508	637	693	
		月平均値 ppmC	1.83	1.82	1.84	1.81		1.85		1.88	1.89	1.84	1.85	1.88	
		6～9時における月平均値 ppmC	1.87	1.87	1.90	1.85		1.92		2.00	1.95	1.92	1.91	1.92	
		6～9時測定日数 (日)	30	31	30	16		15		12	31	22	28	31	
		6～9時3時間平均値	最高値 ppmC	2.11	2.25	2.14	2.08		2.08		2.25	2.36	2.45	2.23	2.13
			最低値 ppmC	1.73	1.74	1.69	1.71		1.80		1.78	1.77	1.78	1.74	1.78



メタン

(CH<sub>4</sub> : 月間値)

市町村	測定期	項目		昭和61年										昭和62年		
				4月	5月	6月	7月	8月	9月	10月	11月	12月	1月	2月	3月	
島本町	島本町役場	測定時間		(時間)	594	533	390	484	0	0	0	0	444	704	588	577
		月平均値		ppmC	1.77	1.76	1.78	1.76					1.78	1.76	1.78	1.77
		6～9時における月平均値		ppmC	1.80	1.79	1.81	1.85					1.83	1.79	1.81	1.80
		6～9時測定日数		(日)	25	20	14	19					19	31	26	25
		6～9時3時間平均値	最高値	ppmC	1.89	1.89	1.90	2.07					2.00	1.97	1.99	1.88
			最低値	ppmC	1.73	1.72	1.69	1.72					1.74	1.72	1.70	1.73
大阪府	出来島小学校	測定時間		(時間)	438	0	633	697	702	685	706	673	691	709	353	712
		月平均値		ppmC	1.87		1.93	1.93	1.81	1.90	1.89	1.92	1.89	1.83	1.86	1.86
		6～9時における月平均値		ppmC	1.90		1.96	2.01	1.86	1.94	1.91	1.95	1.91	1.84	1.87	1.86
		6～9時測定日数		(日)	17		23	23	28	26	28	24	27	25	15	28
		6～9時3時間平均値	最高値	ppmC	2.20		2.25	2.42	2.13	2.10	2.06	2.11	2.37	2.07	2.03	2.03
			最低値	ppmC	1.78		1.76	1.77	1.71	1.79	1.80	1.80	1.76	1.75	1.73	1.78
大阪府	北粉浜小学校	測定時間		(時間)	683	710	671	696	708	679	706	208	706	683	605	703
		月平均値		ppmC	1.87	1.84	1.86	1.82	1.76	1.85	1.89	1.95	1.96	1.90	1.86	1.91
		6～9時における月平均値		ppmC	1.87	1.84	1.87	1.84	1.78	1.87	1.90	1.98	1.98	1.92	1.92	1.91
		6～9時測定日数		(日)	25	28	25	24	28	24	28	9	25	26	22	24
		6～9時3時間平均値	最高値	ppmC	2.03	2.08	2.01	2.03	1.90	1.97	2.09	2.17	2.37	2.24	2.20	2.04
			最低値	ppmC	1.76	1.74	1.74	1.65	1.66	1.78	1.80	1.87	1.81	1.45	1.82	1.84





メタン

(CH<sub>4</sub> : 月間値)

市町村	測定局	項目	昭和61年										昭和62年		
			4月	5月	6月	7月	8月	9月	10月	11月	12月	1月	2月	3月	
守 口	淀川工業高校	測定時間 (時間)	486	707	679	708	696	684	690	658	703	708	638	705	
		月平均値 ppmC	1.86	1.88	1.91	1.90	1.84	1.92	1.86	1.89	1.89	1.85	1.85	1.84	
		6～9時における月平均値 ppmC	1.88	1.88	1.95	1.95	1.87	1.96	1.90	1.93	1.92	1.91	1.89	1.87	
		6～9時測定日数 (日)	20	31	30	31	31	30	30	27	31	30	28	31	
		6～9時3時間平均値	最高値 ppmC	2.03	2.10	2.22	2.16	2.13	2.15	2.06	2.06	2.29	2.23	2.33	2.07
			最低値 ppmC	1.78	1.78	1.79	1.83	1.72	1.84	1.80	1.81	1.80	1.78	1.80	1.80
八 尾 市 立 統 統	八尾市立統統	測定時間 (時間)	686	662	682	704	708	684	671	613	706	685	634	705	
		月平均値 ppmC	1.89	1.86	1.90	1.86	1.80	1.91	1.89	1.91	1.91	1.84	1.85	1.86	
		6～9時における月平均値 ppmC	1.93	1.89	1.96	1.93	1.84	1.99	1.98	1.99	1.96	1.92	1.92	1.91	
		6～9時測定日数 (日)	30	29	30	31	31	29	29	23	31	30	28	31	
		6～9時3時間平均値	最高値 ppmC	2.18	2.10	2.17	2.27	1.99	2.21	2.22	2.29	2.28	2.27	2.43	2.13
			最低値 ppmC	1.75	1.77	1.70	1.75	1.70	1.79	1.76	1.73	1.76	1.76	1.72	1.80
松 原 市 役 所	松原市役所	測定時間 (時間)	653	710	634	0	0	0	76	678	428	709	639	702	
		月平均値 ppmC	1.82	1.83	1.87				1.89	1.87	1.85	1.81	1.81	1.82	
		6～9時における月平均値 ppmC	1.84	1.83	1.89				1.93	1.92	1.89	1.85	1.84	1.84	
		6～9時測定日数 (日)	28	31	26				3	28	19	31	28	31	
		6～9時3時間平均値	最高値 ppmC	1.99	1.96	2.02				2.07	2.12	2.16	2.05	2.11	2.04
			最低値 ppmC	1.76	1.76	1.77				1.83	1.79	1.77	1.77	1.74	1.77



メタン

(CH<sub>4</sub> : 月間値)

市町村	測定局	項 目	昭 和 61年										昭 和 62年		
			4 月	5 月	6 月	7 月	8 月	9 月	10 月	11 月	12 月	1 月	2 月	3 月	
和 府 小 学 校	国 府 小 学 校	測 定 時 間 (時間)	684	621	622	505	34	683	691	678	206	0	388	533	
		月 平 均 値 ppmC	1.87	1.85	1.87	1.87	1.90	1.87	1.87	1.90	1.92		1.86	1.88	
		6 ~ 9 時 における 月 平 均 値 ppmC	1.90	1.88	1.91	1.89	2.02	1.91	1.92	1.96	1.93		1.89	1.91	
		6 ~ 9 時 測 定 日 数 (日)	30	27	28	23	1	30	29	28	9		16	24	
		6 ~ 9 時 3時間 平均値	最 高 値 ppmC	2.15	2.27	2.10	2.14	2.02	2.14	2.13	2.27	2.09		2.05	2.08
			最 低 値 ppmC	1.76	1.77	1.77	1.71	2.02	1.76	1.74	1.76	1.73		1.69	1.78

浮遊粒子状物質 (SPM : 月間値)

市町村	測定局	項目	昭和61年										昭和62年		
			4月	5月	6月	7月	8月	9月	10月	11月	12月	1月	2月	3月	
大阪府 大坂	国技大坂	有効測定日数 (日)	21	30	28	29	30	30	29	30	31	31	24	30	
		測定時間 (時間)	509	729	679	700	732	718	723	713	741	741	603	737	
		月平均値 $mg/m^3$	0.040	0.038	0.054	0.056	0.040	0.044	0.032	0.060	0.062	0.038	0.049	0.039	
		1時間値が $0.20mg/m^3$ を超えた時間数 (時間)	0	0	0	0	0	0	0	1	17	0	3	0	
		日平均値が $0.10mg/m^3$ を超えた日数 (日)	0	0	0	1	0	0	0	2	6	0	1	1	
		1時間値の最高値 $mg/m^3$	0.163	0.111	0.158	0.197	0.141	0.137	0.170	0.259	0.262	0.180	0.232	0.167	
		日平均値の最高値 $mg/m^3$	0.088	0.076	0.096	0.102	0.089	0.070	0.076	0.131	0.149	0.093	0.123	0.104	
大阪府 大坂	扇町中学校	有効測定日数 (日)	30	31	24	28	31	30	31	30	31	31	28	31	
		測定時間 (時間)	715	740	581	680	740	713	740	716	740	739	667	738	
		月平均値 $mg/m^3$	0.042	0.031	0.046	0.038	0.027	0.039	0.037	0.053	0.061	0.035	0.041	0.040	
		1時間値が $0.20mg/m^3$ を超えた時間数 (時間)	0	0	0	0	0	0	0	5	27	0	0	0	
		日平均値が $0.10mg/m^3$ を超えた日数 (日)	0	0	0	0	0	0	0	3	6	0	0	1	
		1時間値の最高値 $mg/m^3$	0.150	0.132	0.147	0.132	0.117	0.118	0.179	0.255	0.386	0.193	0.188	0.165	
		日平均値の最高値 $mg/m^3$	0.091	0.076	0.080	0.073	0.069	0.071	0.083	0.140	0.180	0.093	0.094	0.118	
大阪府 大坂	此花区役所	有効測定日数 (日)	30	31	25	26	31	30	31	30	31	31	28	31	
		測定時間 (時間)	715	733	615	648	736	715	738	714	739	735	667	738	
		月平均値 $mg/m^3$	0.045	0.033	0.049	0.045	0.032	0.044	0.037	0.050	0.054	0.033	0.040	0.041	
		1時間値が $0.20mg/m^3$ を超えた時間数 (時間)	0	0	0	0	0	0	0	2	20	1	0	0	
		日平均値が $0.10mg/m^3$ を超えた日数 (日)	0	0	0	0	0	0	0	2	5	0	1	1	
		1時間値の最高値 $mg/m^3$	0.148	0.129	0.166	0.163	0.124	0.128	0.189	0.216	0.315	0.217	0.200	0.194	
		日平均値の最高値 $mg/m^3$	0.081	0.067	0.083	0.080	0.077	0.084	0.083	0.137	0.157	0.094	0.112	0.108	

浮遊粒子状物質 (SPM : 月間値)

市町村	測定局	項 目	昭 和 61年										昭 和 62年		
			4 月	5 月	6 月	7 月	8 月	9 月	10 月	11 月	12 月	1 月	2 月	3 月	
大 阪 府	平尾小学校	有効測定日数 (日)	30	31	30	31	31	30	31	30	31	30	31	28	31
		測定時間 (時間)	713	736	713	733	736	713	736	711	739	738	667	738	
		月平均値 mg/m <sup>3</sup>	0.047	0.034	0.042	0.045	0.041	0.051	0.048	0.065	0.073	0.042	0.053	0.057	
		1時間値が 0.20mg/m <sup>3</sup> を超えた 時間数 (時間)	1	0	0	0	0	0	1	10	24	8	8	0	
		日平均値が 0.10mg/m <sup>3</sup> を超えた 日数 (日)	0	0	0	0	0	0	2	4	11	2	3	2	
		1 時 間 値 の 最 高 値 mg/m <sup>3</sup>	0.201	0.136	0.154	0.175	0.167	0.145	0.207	0.301	0.373	0.248	0.221	0.182	
		日 平 均 値 の 最 高 値 mg/m <sup>3</sup>	0.081	0.065	0.071	0.096	0.082	0.076	0.107	0.170	0.167	0.126	0.140	0.136	
大 阪 府	淀中学校	有効測定日数 (日)	13	16	30	31	31	30	31	25	27	31	28	29	
		測定時間 (時間)	334	394	712	737	739	714	737	595	652	739	665	704	
		月平均値 mg/m <sup>3</sup>	0.045	0.033	0.045	0.045	0.033	0.041	0.034	0.053	0.057	0.035	0.038	0.038	
		1時間値が 0.20mg/m <sup>3</sup> を超えた 時間数 (時間)	0	0	0	0	0	0	0	3	19	1	0	0	
		日平均値が 0.10mg/m <sup>3</sup> を超えた 日数 (日)	0	0	0	0	0	0	0	2	6	0	1	1	
		1 時 間 値 の 最 高 値 mg/m <sup>3</sup>	0.171	0.104	0.155	0.143	0.100	0.126	0.169	0.262	0.337	0.201	0.184	0.193	
		日 平 均 値 の 最 高 値 mg/m <sup>3</sup>	0.081	0.063	0.076	0.077	0.066	0.076	0.077	0.135	0.155	0.094	0.113	0.109	
大 阪 府	淀川区役所	有効測定日数 (日)	30	31	30	31	31	30	27	30	31	31	27	31	
		測定時間 (時間)	714	739	712	737	740	713	671	716	739	738	660	737	
		月平均値 mg/m <sup>3</sup>	0.045	0.035	0.050	0.043	0.030	0.044	0.039	0.058	0.067	0.039	0.046	0.045	
		1時間値が 0.20mg/m <sup>3</sup> を超えた 時間数 (時間)	0	0	0	0	0	0	0	9	27	0	0	0	
		日平均値が 0.10mg/m <sup>3</sup> を超えた 日数 (日)	0	0	0	0	0	0	0	3	6	0	0	1	
		1 時 間 値 の 最 高 値 mg/m <sup>3</sup>	0.172	0.156	0.171	0.148	0.124	0.157	0.175	0.275	0.465	0.169	0.192	0.191	
		日 平 均 値 の 最 高 値 mg/m <sup>3</sup>	0.096	0.078	0.093	0.087	0.074	0.082	0.089	0.158	0.213	0.098	0.098	0.126	



浮遊粒子状物質 (SPM : 月間値)

市町村	測定所	項目	昭和61年										昭和62年		
			4月	5月	6月	7月	8月	9月	10月	11月	12月	1月	2月	3月	
大阪府	澁野中学校	有効測定日数 (日)	28	27	28	27	27	29	31	27	31	31	28	31	
		測定時間 (時間)	688	665	683	633	651	707	738	663	736	739	668	738	
		月平均値 $mg/m^3$	0.041	0.031	0.047	0.058	0.029	0.035	0.029	0.041	0.051	0.025	0.032	0.034	
		1時間値が $0.20mg/m^3$ を超えた時間数 (時間)	0	0	0	1	0	0	0	4	10	0	0	0	
		日平均値が $0.10mg/m^3$ を超えた日数 (日)	0	0	0	1	0	0	0	2	4	0	1	1	
		1時間値の最高値 $mg/m^3$	0.166	0.112	0.200	0.206	0.135	0.126	0.185	0.261	0.251	0.194	0.163	0.195	
		日平均値の最高値 $mg/m^3$	0.079	0.073	0.097	0.123	0.080	0.066	0.076	0.135	0.143	0.096	0.103	0.109	
大阪府	摂陽中学校	有効測定日数 (日)	30	31	30	30	31	30	13	22	31	31	21	22	
		測定時間 (時間)	715	739	711	730	740	716	349	548	731	738	524	549	
		月平均値 $mg/m^3$	0.045	0.035	0.049	0.043	0.029	0.044	0.035	0.074	0.067	0.037	0.043	0.049	
		1時間値が $0.20mg/m^3$ を超えた時間数 (時間)	1	0	0	0	0	0	0	31	22	4	0	2	
		日平均値が $0.10mg/m^3$ を超えた日数 (日)	0	0	0	0	0	0	0	5	8	1	0	1	
		1時間値の最高値 $mg/m^3$	0.202	0.155	0.146	0.159	0.110	0.122	0.180	0.320	0.310	0.252	0.192	0.216	
		日平均値の最高値 $mg/m^3$	0.097	0.076	0.099	0.084	0.074	0.072	0.060	0.190	0.178	0.110	0.100	0.136	
大阪府	今宮中学校	有効測定日数 (日)	23	21	30	27	16	27	29	27	31	24	23	31	
		測定時間 (時間)	662	582	694	624	470	659	713	666	736	612	591	738	
		月平均値 $mg/m^3$	0.042	0.036	0.048	0.062	0.037	0.043	0.032	0.042	0.053	0.028	0.039	0.038	
		1時間値が $0.20mg/m^3$ を超えた時間数 (時間)	0	0	0	0	0	0	0	2	14	0	0	0	
		日平均値が $0.10mg/m^3$ を超えた日数 (日)	0	0	0	2	0	0	0	2	6	0	1	1	
		1時間値の最高値 $mg/m^3$	0.153	0.122	0.166	0.193	0.141	0.149	0.189	0.239	0.250	0.172	0.182	0.170	
		日平均値の最高値 $mg/m^3$	0.079	0.077	0.089	0.116	0.084	0.072	0.065	0.130	0.143	0.092	0.108	0.122	





浮遊粒子状物質 (SPM : 月間値)

市町村	測定局	項目	昭和61年												昭和62年		
			4月	5月	6月	7月	8月	9月	10月	11月	12月	1月	2月	3月			
堺	錦	有効測定日数 (日)	30	31	30	31	27	30	16	30	31	31	28	31			
		測定時間 (時間)	720	743	719	743	670	719	404	717	743	740	669	743			
		月平均値 $mg/m^3$	0.045	0.036	0.053	0.048	0.031	0.047	0.053	0.066	0.063	0.034	0.041	0.045			
		1時間値が $0.20mg/m^3$ を超えた時間数 (時間)	0	0	0	0	0	0	4	26	29	4	2	1			
		日平均値が $0.10mg/m^3$ を超えた日数 (日)	0	0	2	0	0	0	3	5	7	1	0	1			
		1時間値の最高値 $mg/m^3$	0.152	0.110	0.196	0.183	0.128	0.146	0.239	0.339	0.347	0.296	0.220	0.210			
		日平均値の最高値 $mg/m^3$	0.096	0.074	0.108	0.100	0.079	0.079	0.108	0.201	0.171	0.116	0.100	0.117			
堺	浜寺	有効測定日数 (日)	30	31	28	31	31	30	29	30	31	31	28	22			
		測定時間 (時間)	717	744	695	743	740	719	717	716	743	743	671	534			
		月平均値 $mg/m^3$	0.043	0.035	0.053	0.047	0.031	0.049	0.043	0.059	0.053	0.030	0.037	0.039			
		1時間値が $0.20mg/m^3$ を超えた時間数 (時間)	0	0	1	0	0	0	0	13	10	0	0	0			
		日平均値が $0.10mg/m^3$ を超えた日数 (日)	0	0	2	1	0	0	1	3	4	0	0	0			
		1時間値の最高値 $mg/m^3$	0.147	0.143	0.207	0.195	0.141	0.189	0.188	0.331	0.267	0.172	0.188	0.128			
		日平均値の最高値 $mg/m^3$	0.082	0.072	0.126	0.102	0.089	0.078	0.106	0.172	0.134	0.092	0.091	0.067			
堺	石津	有効測定日数 (日)	30	31	30	26	28	26	16	29	31	31	28	31			
		測定時間 (時間)	720	744	718	652	683	651	408	714	743	741	671	743			
		月平均値 $mg/m^3$	0.045	0.035	0.053	0.040	0.029	0.042	0.051	0.062	0.061	0.033	0.040	0.046			
		1時間値が $0.20mg/m^3$ を超えた時間数 (時間)	0	0	1	0	0	0	5	20	21	4	2	1			
		日平均値が $0.10mg/m^3$ を超えた日数 (日)	0	0	2	0	0	0	2	4	5	1	1	1			
		1時間値の最高値 $mg/m^3$	0.160	0.157	0.202	0.161	0.127	0.125	0.220	0.336	0.306	0.281	0.205	0.204			
		日平均値の最高値 $mg/m^3$	0.096	0.084	0.110	0.089	0.089	0.075	0.113	0.153	0.160	0.116	0.107	0.119			



浮遊粒子状物質 (SPM : 月間値)

市町村	測定局	項目	昭和61年										昭和62年		
			4月	5月	6月	7月	8月	9月	10月	11月	12月	1月	2月	3月	
堺	若松台	有効測定日数 (日)	30	31	30	31	31	30	31	29	31	31	28	15	
		測定時間 (時間)	720	741	718	742	743	718	742	711	743	743	671	373	
		月平均値 mg/m <sup>3</sup>	0.036	0.031	0.048	0.042	0.029	0.041	0.034	0.055	0.047	0.031	0.031	0.032	
		1時間値が 0.20mg/m <sup>3</sup> を超えた 時間数 (時間)	0	0	4	0	0	0	0	18	8	1	0	0	
		日平均値が 0.10mg/m <sup>3</sup> を超えた 日数 (日)	0	0	1	0	0	0	0	4	1	0	0	0	
		1時間値の最高値 mg/m <sup>3</sup>	0.149	0.132	0.238	0.143	0.122	0.195	0.176	0.395	0.394	0.212	0.150	0.116	
		日平均値の最高値 mg/m <sup>3</sup>	0.073	0.062	0.111	0.083	0.069	0.067	0.086	0.174	0.137	0.075	0.073	0.058	
堺	登美丘	有効測定日数 (日)	30	23	30	31	31	30	16	30	31	30	28	31	
		測定時間 (時間)	718	575	714	741	737	718	408	716	738	738	671	744	
		月平均値 mg/m <sup>3</sup>	0.040	0.034	0.050	0.047	0.034	0.046	0.049	0.062	0.056	0.032	0.038	0.042	
		1時間値が 0.20mg/m <sup>3</sup> を超えた 時間数 (時間)	0	0	1	0	0	0	6	21	16	4	0	1	
		日平均値が 0.10mg/m <sup>3</sup> を超えた 日数 (日)	0	0	1	0	0	0	1	4	5	1	0	1	
		1時間値の最高値 mg/m <sup>3</sup>	0.168	0.103	0.206	0.176	0.152	0.130	0.243	0.436	0.328	0.340	0.181	0.204	
		日平均値の最高値 mg/m <sup>3</sup>	0.087	0.063	0.109	0.094	0.088	0.071	0.102	0.186	0.127	0.110	0.083	0.110	
泉	野田中	有効測定日数 (日)	30	31	29	31	31	29	28	30	31	30	28	31	
		測定時間 (時間)	718	741	714	741	742	712	686	718	738	735	669	736	
		月平均値 mg/m <sup>3</sup>	0.045	0.036	0.054	0.049	0.036	0.052	0.043	0.064	0.073	0.044	0.050	0.049	
		1時間値が 0.20mg/m <sup>3</sup> を超えた 時間数 (時間)	0	0	1	1	0	0	0	12	30	1	1	0	
		日平均値が 0.10mg/m <sup>3</sup> を超えた 日数 (日)	0	0	0	3	0	0	0	4	7	1	3	1	
		1時間値の最高値 mg/m <sup>3</sup>	0.170	0.180	0.230	0.210	0.140	0.200	0.190	0.350	0.460	0.210	0.240	0.200	
		日平均値の最高値 mg/m <sup>3</sup>	0.093	0.080	0.095	0.111	0.092	0.097	0.091	0.177	0.217	0.113	0.118	0.137	

浮遊粒子状物質 (SPM : 月間値)

市町村	測定局	項目	昭和61年									昭和62年		
			4月	5月	6月	7月	8月	9月	10月	11月	12月	1月	2月	3月
豊中	千成	有効測定日数 (日)	28	31	30	31	31	29	28	30	31	31	28	31
		測定時間 (時間)	674	742	716	742	742	713	689	718	739	742	668	733
		月平均値 mg/m <sup>3</sup>	0.055	0.042	0.063	0.057	0.038	0.057	0.048	0.073	0.081	0.048	0.058	0.059
		1時間値が 0.20mg/m <sup>3</sup> を超えた 時間数 (時間)	0	1	3	0	0	0	2	21	37	2	4	1
		日平均値が 0.10mg/m <sup>3</sup> を超えた 日数 (日)	2	0	2	2	0	1	1	5	12	3	5	2
		1時間値の最高値 mg/m <sup>3</sup>	0.170	0.210	0.250	0.200	0.170	0.200	0.230	0.430	0.590	0.240	0.260	0.220
		日平均値の最高値 mg/m <sup>3</sup>	0.110	0.093	0.117	0.117	0.099	0.102	0.104	0.198	0.253	0.120	0.127	0.160
吹田	吹田保健所	有効測定日数 (日)	30	30	30	13	25	30	31	30	31	31	28	28
		測定時間 (時間)	714	722	705	322	621	716	731	709	735	737	661	684
		月平均値 mg/m <sup>3</sup>	0.037	0.029	0.043	0.041	0.036	0.047	0.040	0.054	0.063	0.037	0.048	0.048
		1時間値が 0.20mg/m <sup>3</sup> を超えた 時間数 (時間)	1	0	3	1	0	1	0	5	21	2	2	0
		日平均値が 0.10mg/m <sup>3</sup> を超えた 日数 (日)	0	0	0	0	0	0	0	3	5	1	2	2
		1時間値の最高値 mg/m <sup>3</sup>	0.253	0.146	0.254	0.284	0.163	0.207	0.192	0.267	0.361	0.226	0.208	0.196
		日平均値の最高値 mg/m <sup>3</sup>	0.096	0.078	0.089	0.086	0.098	0.088	0.090	0.136	0.168	0.105	0.127	0.130
吹田	吹田市西消防署	有効測定日数 (日)	30	31	30	31	31	29	31	27	31	29	28	31
		測定時間 (時間)	717	742	720	741	739	714	741	663	742	713	668	743
		月平均値 mg/m <sup>3</sup>	0.053	0.039	0.054	0.047	0.029	0.043	0.037	0.057	0.065	0.038	0.047	0.044
		1時間値が 0.20mg/m <sup>3</sup> を超えた 時間数 (時間)	1	0	2	0	0	2	0	10	30	1	0	0
		日平均値が 0.10mg/m <sup>3</sup> を超えた 日数 (日)	0	0	0	0	0	0	0	3	5	0	2	1
		1時間値の最高値 mg/m <sup>3</sup>	0.201	0.137	0.257	0.166	0.105	0.222	0.177	0.272	0.408	0.212	0.188	0.179
		日平均値の最高値 mg/m <sup>3</sup>	0.100	0.082	0.085	0.085	0.065	0.089	0.090	0.145	0.189	0.098	0.118	0.126

浮遊粒子状物質 (SPM : 月間値)

市町村	測定局	項目	昭和61年										昭和62年		
			4月	5月	6月	7月	8月	9月	10月	11月	12月	1月	2月	3月	
吹田	吹田市北消防署	有効測定日数 (日)	30	31	28	31	31	30	31	29	29	27	28	31	
		測定時間 (時間)	715	743	693	739	740	715	739	699	724	703	671	743	
		月平均値 $mg/m^3$	0.038	0.027	0.042	0.036	0.024	0.034	0.031	0.043	0.049	0.029	0.035	0.033	
		1時間値が $0.20mg/m^3$ を超えた時間数 (時間)	0	0	2	0	0	0	0	7	9	0	0	0	
		日平均値が $0.10mg/m^3$ を超えた日数 (日)	0	0	0	0	0	0	0	1	2	0	0	0	
		1時間値の最高値 $mg/m^3$	0.122	0.107	0.293	0.137	0.089	0.171	0.137	0.256	0.327	0.134	0.155	0.155	
		日平均値の最高値 $mg/m^3$	0.059	0.056	0.084	0.069	0.055	0.071	0.071	0.139	0.130	0.073	0.083	0.099	
泉大津	泉大津保健所	有効測定日数 (日)	0	0	0	0	0	0	0	30	31	31	28	28	
		測定時間 (時間)	0	0	0	0	0	0	9	709	739	736	663	687	
		月平均値 $mg/m^3$							0.092	0.061	0.054	0.035	0.046	0.052	
		1時間値が $0.20mg/m^3$ を超えた時間数 (時間)	0	0	0	0	0	0	0	8	6	0	2	0	
		日平均値が $0.10mg/m^3$ を超えた日数 (日)	0	0	0	0	0	0	0	3	2	0	1	0	
		1時間値の最高値 $mg/m^3$							0.134	0.329	0.244	0.178	0.254	0.197	
		日平均値の最高値 $mg/m^3$								0.154	0.129	0.085	0.114	0.096	
泉大津	泉大津市役所	有効測定日数 (日)	30	31	30	31	31	30	31	28	27	31	28	31	
		測定時間 (時間)	720	741	714	739	738	720	744	691	693	744	668	740	
		月平均値 $mg/m^3$	0.053	0.038	0.056	0.047	0.032	0.048	0.043	0.061	0.051	0.033	0.041	0.047	
		1時間値が $0.20mg/m^3$ を超えた時間数 (時間)	0	0	0	2	2	0	0	8	4	0	1	1	
		日平均値が $0.10mg/m^3$ を超えた日数 (日)	0	0	1	1	0	0	1	3	2	0	1	0	
		1時間値の最高値 $mg/m^3$	0.164	0.188	0.193	0.480	0.359	0.166	0.197	0.319	0.235	0.184	0.219	0.229	
		日平均値の最高値 $mg/m^3$	0.094	0.073	0.109	0.115	0.097	0.080	0.111	0.157	0.126	0.077	0.107	0.088	



浮遊粒子状物質 (SPM : 月間値)

市町村	測定局	項目	昭和61年										昭和62年		
			4月	5月	6月	7月	8月	9月	10月	11月	12月	1月	2月	3月	
枚方	北都市民センター	有効測定日数 (日)	30	30	30	31	29	29	30	30	31	31	27	31	
		測定時間 (時間)	720	730	720	744	711	715	738	717	744	744	662	744	
		月平均値 $mg/m^3$	0.039	0.032	0.044	0.041	0.030	0.039	0.034	0.046	0.050	0.032	0.035	0.029	
		1時間値が $0.20mg/m^3$ を超えた時間数 (時間)	0	0	0	0	0	0	1	1	2	0	0	0	
		日平均値が $0.10mg/m^3$ を超えた日数 (日)	0	0	0	0	0	0	0	1	2	0	0	0	
		1時間値の最高値 $mg/m^3$	0.095	0.106	0.139	0.112	0.083	0.150	0.204	0.218	0.217	0.145	0.137	0.116	
		日平均値の最高値 $mg/m^3$	0.064	0.060	0.070	0.071	0.048	0.066	0.092	0.109	0.116	0.078	0.093	0.077	
成田	成田川	有効測定日数 (日)	0	0	0	0	0	0	0	30	25	28	25	29	
		測定時間 (時間)	0	0	0	0	0	0	0	720	619	698	627	715	
		月平均値 $mg/m^3$								0.057	0.059	0.041	0.049	0.043	
		1時間値が $0.20mg/m^3$ を超えた時間数 (時間)	0	0	0	0	0	0	0	6	10	0	1	0	
		日平均値が $0.10mg/m^3$ を超えた日数 (日)	0	0	0	0	0	0	0	4	3	0	2	0	
		1時間値の最高値 $mg/m^3$								0.236	0.380	0.186	0.208	0.192	
		日平均値の最高値 $mg/m^3$								0.127	0.175	0.091	0.104	0.096	
松原	大塚学校給食センター	有効測定日数 (日)	30	28	27	31	25	4	23	30	29	31	27	31	
		測定時間 (時間)	709	687	663	740	624	103	607	718	715	742	661	743	
		月平均値 $mg/m^3$	0.037	0.023	0.029	0.028	0.024	0.034	0.029	0.044	0.044	0.021	0.028	0.030	
		1時間値が $0.20mg/m^3$ を超えた時間数 (時間)	1	0	0	0	0	0	1	6	9	4	2	4	
		日平均値が $0.10mg/m^3$ を超えた日数 (日)	0	0	0	0	0	0	0	1	4	1	0	0	
		1時間値の最高値 $mg/m^3$	0.266	0.147	0.127	0.122	0.103	0.099	0.216	0.285	0.235	0.248	0.268	0.249	
		日平均値の最高値 $mg/m^3$	0.079	0.052	0.054	0.051	0.049	0.044	0.070	0.137	0.117	0.107	0.075	0.094	





浮遊粒子状物質 (SPM : 月間値)

市町村	測定局	項目	昭和61年										昭和62年		
			4月	5月	6月	7月	8月	9月	10月	11月	12月	1月	2月	3月	
東大阪府西保健所	東大阪府西保健所	有効測定日数 (日)	0	0	0	0	0	0	1	30	31	31	28	29	
		測定時間 (時間)	0	0	0	0	0	0	32	710	736	737	665	708	
		月平均値 $mg/m^3$							0.069	0.072	0.080	0.050	0.062	0.058	
		1時間値が $0.20mg/m^3$ を超えた時間数 (時間)	0	0	0	0	0	0	0	19	57	14	15	5	
		日平均値が $0.10mg/m^3$ を超えた日数 (日)	0	0	0	0	0	0	0	5	12	3	5	3	
		1時間値の最高値 $mg/m^3$							0.197	0.282	0.460	0.354	0.306	0.279	
		日平均値の最高値 $mg/m^3$							0.090	0.163	0.194	0.152	0.173	0.150	
池田市立南郷会館	池田市立南郷会館	有効測定日数 (日)	30	31	25	31	31	30	18	30	31	31	28	31	
		測定時間 (時間)	717	741	620	741	739	716	450	713	735	741	669	740	
		月平均値 $mg/m^3$	0.032	0.026	0.039	0.036	0.027	0.035	0.027	0.042	0.040	0.024	0.030	0.030	
		1時間値が $0.20mg/m^3$ を超えた時間数 (時間)	0	0	1	0	0	0	2	2	2	0	1	0	
		日平均値が $0.10mg/m^3$ を超えた日数 (日)	0	0	0	0	0	0	0	1	1	0	0	0	
		1時間値の最高値 $mg/m^3$	0.107	0.111	0.209	0.159	0.139	0.178	0.253	0.228	0.279	0.130	0.229	0.132	
		日平均値の最高値 $mg/m^3$	0.053	0.060	0.071	0.087	0.070	0.063	0.072	0.119	0.106	0.069	0.065	0.098	
高槻市	高槻市	有効測定日数 (日)	29	31	30	31	29	30	30	30	31	31	28	28	
		測定時間 (時間)	713	742	718	736	710	717	735	714	740	740	669	691	
		月平均値 $mg/m^3$	0.036	0.027	0.039	0.042	0.034	0.041	0.035	0.047	0.051	0.030	0.038	0.035	
		1時間値が $0.20mg/m^3$ を超えた時間数 (時間)	2	0	1	0	0	1	1	4	13	0	0	0	
		日平均値が $0.10mg/m^3$ を超えた日数 (日)	0	0	0	0	0	0	0	1	2	0	0	0	
		1時間値の最高値 $mg/m^3$	0.264	0.170	0.205	0.197	0.193	0.201	0.263	0.241	0.289	0.139	0.151	0.199	
		日平均値の最高値 $mg/m^3$	0.064	0.067	0.067	0.095	0.081	0.078	0.090	0.136	0.131	0.076	0.087	0.096	



浮遊粒子状物質 (SPM : 月間値)

市町村	測定局	項目	昭和61年												昭和62年		
			4月	5月	6月	7月	8月	9月	10月	11月	12月	1月	2月	3月			
大阪府 大田新道	梅田	有効測定日数 (日)	27	29	30	30	31	30	31	30	28	31	27	31			
		測定時間 (時間)	662	706	714	732	740	713	736	715	680	739	662	738			
		月平均値 $mg/m^3$	0.045	0.034	0.057	0.058	0.039	0.047	0.040	0.051	0.059	0.038	0.046	0.044			
		1時間値が $0.20mg/m^3$ を超えた時間数 (時間)	0	0	3	0	0	0	0	1	18	0	3	1			
		日平均値が $0.10mg/m^3$ を超えた日数 (日)	0	0	0	0	0	0	0	2	5	0	1	1			
		1時間値の最高値 $mg/m^3$	0.137	0.147	0.241	0.196	0.144	0.148	0.170	0.202	0.256	0.198	0.236	0.203			
		日平均値の最高値 $mg/m^3$	0.074	0.075	0.100	0.099	0.084	0.088	0.086	0.117	0.140	0.097	0.118	0.117			
大阪府 今里交差点	今里	有効測定日数 (日)	27	21	13	27	27	30	31	27	31	31	28	31			
		測定時間 (時間)	684	524	307	641	639	709	736	666	737	740	668	736			
		月平均値 $mg/m^3$	0.071	0.058	0.067	0.060	0.050	0.058	0.056	0.065	0.072	0.041	0.050	0.049			
		1時間値が $0.20mg/m^3$ を超えた時間数 (時間)	2	0	0	0	9	0	5	14	40	2	3	4			
		日平均値が $0.10mg/m^3$ を超えた日数 (日)	6	2	0	0	1	0	3	4	11	2	2	2			
		1時間値の最高値 $mg/m^3$	0.213	0.183	0.180	0.189	0.290	0.167	0.224	0.264	0.293	0.218	0.243	0.245			
		日平均値の最高値 $mg/m^3$	0.140	0.116	0.098	0.094	0.164	0.085	0.119	0.153	0.176	0.106	0.140	0.136			
豊中 千里	千里	有効測定日数 (日)	30	31	30	31	31	30	28	30	31	31	28	31			
		測定時間 (時間)	716	742	716	742	742	717	688	718	741	742	670	738			
		月平均値 $mg/m^3$	0.046	0.036	0.056	0.050	0.038	0.051	0.037	0.055	0.058	0.037	0.044	0.044			
		1時間値が $0.20mg/m^3$ を超えた時間数 (時間)	0	0	3	2	0	2	0	7	11	0	0	0			
		日平均値が $0.10mg/m^3$ を超えた日数 (日)	0	0	0	3	0	0	0	4	2	0	0	1			
		1時間値の最高値 $mg/m^3$	0.190	0.170	0.300	0.250	0.140	0.210	0.140	0.350	0.380	0.180	0.190	0.190			
		日平均値の最高値 $mg/m^3$	0.084	0.088	0.098	0.119	0.098	0.091	0.080	0.169	0.181	0.099	0.095	0.154			



浮遊粒子状物質 (SPM : 月間値)

市町村	測定局	項目	昭和61年										昭和62年		
			4月	5月	6月	7月	8月	9月	10月	11月	12月	1月	2月	3月	
東大阪 市公署 監視センター	東大阪	有効測定日数 (日)	30	31	30	31	28	30	31	30	29	30	28	30	
		測定時間 (時間)	719	740	720	742	723	715	743	720	706	735	672	737	
		月平均値 $mg/m^3$	0.055	0.043	0.055	0.052	0.043	0.054	0.055	0.073	0.069	0.040	0.052	0.046	
		1時間値が $0.20mg/m^3$ を超えた時間数 (時間)	0	0	1	0	0	0	4	14	26	1	6	1	
		日平均値が $0.10mg/m^3$ を超えた日数 (日)	0	0	0	0	0	0	2	5	7	1	3	1	
		1時間値の最高値 $mg/m^3$	0.149	0.165	0.300	0.177	0.142	0.156	0.218	0.257	0.331	0.212	0.274	0.204	
		日平均値の最高値 $mg/m^3$	0.080	0.090	0.091	0.087	0.094	0.075	0.118	0.149	0.168	0.115	0.138	0.101	
岸和田 市役所	岸和田	有効測定日数 (日)	30	31	29	31	31	30	30	29	31	30	28	31	
		測定時間 (時間)	717	742	711	742	742	718	726	715	742	731	669	736	
		月平均値 $mg/m^3$	0.047	0.037	0.051	0.046	0.035	0.045	0.035	0.050	0.042	0.025	0.036	0.039	
		1時間値が $0.20mg/m^3$ を超えた時間数 (時間)	0	0	0	1	0	1	0	2	1	0	0	0	
		日平均値が $0.10mg/m^3$ を超えた日数 (日)	0	0	1	0	0	0	0	2	0	0	1	0	
		1時間値の最高値 $mg/m^3$	0.150	0.149	0.179	0.209	0.128	0.203	0.185	0.279	0.221	0.171	0.190	0.156	
		日平均値の最高値 $mg/m^3$	0.074	0.069	0.103	0.098	0.078	0.084	0.085	0.133	0.094	0.066	0.109	0.075	
和泉 小学校	和泉	有効測定日数 (日)	0	0	0	0	0	0	0	30	31	31	20	28	
		測定時間 (時間)	0	0	0	0	0	0	12	707	735	737	491	682	
		月平均値 $mg/m^3$							0.086	0.066	0.062	0.041	0.050	0.061	
		1時間値が $0.20mg/m^3$ を超えた時間数 (時間)	0	0	0	0	0	0	0	15	18	2	1	0	
		日平均値が $0.10mg/m^3$ を超えた日数 (日)	0	0	0	0	0	0	0	4	5	0	0	2	
		1時間値の最高値 $mg/m^3$							0.117	0.364	0.321	0.225	0.201	0.195	
		日平均値の最高値 $mg/m^3$							0.163	0.129	0.089	0.099	0.110		



浮遊粉じん (DUST : 月間値)

市町村	測定局	項目	昭和61年												昭和62年		
			4月	5月	6月	7月	8月	9月	10月	11月	12月	1月	2月	3月			
大阪府	聖賢小学校	有効測定日数 (日)	30	31	30	28	31	30	24	30	31	31	28	31			
		測定時間 (時間)	714	737	715	687	737	713	598	716	739	739	667	736			
		月平均値 $mg/m^3$	0.048	0.036	0.051	0.042	0.028	0.042	0.046	0.062	0.071	0.041	0.048	0.045			
		1時間値の最高値 $mg/m^3$	0.180	0.156	0.176	0.153	0.121	0.118	0.195	0.256	0.423	0.209	0.233	0.205			
		日平均値の最高値 $mg/m^3$	0.109	0.086	0.090	0.082	0.075	0.073	0.106	0.153	0.211	0.108	0.114	0.128			
大阪府	箕場中学校	有効測定日数 (日)	30	31	30	30	31	30	13	22	31	31	21	22			
		測定時間 (時間)	715	739	711	730	740	716	349	548	731	738	524	549			
		月平均値 $mg/m^3$	0.049	0.038	0.053	0.047	0.032	0.048	0.039	0.082	0.075	0.041	0.047	0.053			
		1時間値の最高値 $mg/m^3$	0.218	0.167	0.157	0.172	0.120	0.134	0.199	0.358	0.346	0.279	0.210	0.233			
		日平均値の最高値 $mg/m^3$	0.105	0.082	0.107	0.090	0.081	0.079	0.066	0.213	0.199	0.122	0.110	0.147			
大阪府	堀江小学校	有効測定日数 (日)	30	31	30	14	31	30	31	30	31	28	31				
		測定時間 (時間)	715	734	712	397	737	710	737	712	737	735	667	737			
		月平均値 $mg/m^3$	0.050	0.036	0.049	0.036	0.028	0.043	0.040	0.059	0.066	0.037	0.044	0.046			
		1時間値の最高値 $mg/m^3$	0.231	0.155	0.190	0.169	0.120	0.135	0.185	0.285	0.435	0.216	0.203	0.198			
		日平均値の最高値 $mg/m^3$	0.111	0.081	0.094	0.082	0.075	0.079	0.093	0.162	0.192	0.103	0.117	0.135			





浮遊粉じん

(DUST : 月間値)

市町村	測定局	項目	昭和61年										昭和62年		
			4月	5月	6月	7月	8月	9月	10月	11月	12月	1月	2月	3月	
堺市	石津	有効測定日数 (日)	30	31	30	26	28	26	16	29	31	31	28	31	
		測定時間 (時間)	720	744	718	652	683	651	408	714	743	741	671	743	
		月平均値 $mg/m^3$	0.052	0.040	0.060	0.046	0.034	0.049	0.059	0.071	0.070	0.038	0.046	0.054	
		1時間値の最高値 $mg/m^3$	0.184	0.180	0.232	0.185	0.146	0.144	0.253	0.386	0.352	0.323	0.236	0.237	
		日平均値の最高値 $mg/m^3$	0.110	0.096	0.127	0.103	0.102	0.087	0.130	0.176	0.184	0.133	0.123	0.139	
堺市	金岡	有効測定日数 (日)	30	31	30	31	31	30	16	30	31	31	28	31	
		測定時間 (時間)	720	744	718	739	743	719	408	716	742	743	671	742	
		月平均値 $mg/m^3$	0.051	0.042	0.063	0.060	0.042	0.058	0.064	0.086	0.076	0.045	0.059	0.065	
		1時間値の最高値 $mg/m^3$	0.182	0.190	0.189	0.194	0.170	0.183	0.393	0.497	0.496	0.359	0.293	0.235	
		日平均値の最高値 $mg/m^3$	0.101	0.093	0.132	0.124	0.122	0.099	0.138	0.213	0.182	0.150	0.129	0.167	
堺市	浜寺公園	有効測定日数 (日)	30	31	30	29	31	30	16	30	31	31	28	31	
		測定時間 (時間)	720	740	719	720	744	719	408	717	743	743	672	740	
		月平均値 $mg/m^3$	0.056	0.045	0.068	0.061	0.052	0.064	0.063	0.075	0.072	0.039	0.051	0.058	
		1時間値の最高値 $mg/m^3$	0.199	0.200	0.255	0.230	0.192	0.188	0.252	0.437	0.391	0.267	0.256	0.263	
		日平均値の最高値 $mg/m^3$	0.120	0.095	0.143	0.144	0.164	0.110	0.133	0.219	0.204	0.122	0.122	0.144	



浮遊粉じん

(DUST : 月間値)

市町村	測定局	項目	昭和61年										昭和62年		
			4月	5月	6月	7月	8月	9月	10月	11月	12月	1月	2月	3月	
豊野中	野田	有効測定日数 (日)	30	31	29	31	31	29	28	30	31	30	28	31	
		測定時間 (時間)	718	741	714	741	742	712	686	718	738	735	669	736	
		月平均値 $mg/m^3$	0.037	0.027	0.042	0.038	0.028	0.039	0.032	0.049	0.055	0.033	0.037	0.036	
		1時間値の最高値 $mg/m^3$	0.140	0.140	0.180	0.160	0.110	0.150	0.140	0.270	0.350	0.160	0.180	0.150	
		日平均値の最高値 $mg/m^3$	0.076	0.063	0.075	0.087	0.072	0.074	0.068	0.135	0.165	0.085	0.088	0.102	
豊千成中	千成	有効測定日数 (日)	28	31	30	31	31	29	28	30	31	31	28	31	
		測定時間 (時間)	674	742	716	742	742	713	689	718	739	742	668	733	
		月平均値 $mg/m^3$	0.042	0.032	0.047	0.044	0.029	0.042	0.036	0.055	0.061	0.036	0.044	0.046	
		1時間値の最高値 $mg/m^3$	0.130	0.160	0.190	0.150	0.130	0.150	0.170	0.320	0.450	0.180	0.200	0.170	
		日平均値の最高値 $mg/m^3$	0.086	0.069	0.088	0.089	0.076	0.076	0.078	0.148	0.191	0.093	0.098	0.124	
吹田市西消防署	吹田市西消防署	有効測定日数 (日)	30	31	30	31	31	30	31	29	31	31	28	20	
		測定時間 (時間)	717	743	717	741	741	719	742	709	741	741	669	502	
		月平均値 $mg/m^3$	0.044	0.032	0.051	0.045	0.030	0.044	0.037	0.054	0.064	0.036	0.042	0.046	
		1時間値の最高値 $mg/m^3$	0.170	0.145	0.310	0.175	0.118	0.202	0.178	0.286	0.457	0.195	0.183	0.180	
		日平均値の最高値 $mg/m^3$	0.093	0.084	0.100	0.094	0.076	0.087	0.083	0.153	0.213	0.095	0.094	0.137	



浮遊粉じん (DUST : 月間値)

市町村	測定所	項目	昭和61年										昭和62年		
			4月	5月	6月	7月	8月	9月	10月	11月	12月	1月	2月	3月	
枚方市役所	枚方市役所	有効測定日数 (日)	30	31	30	31	31	30	15	29	31	31	28	31	
		測定時間 (時間)	716	739	715	740	741	717	379	701	741	742	667	740	
		月平均値 $mg/m^3$	0.040	0.033	0.048	0.043	0.030	0.045	0.037	0.058	0.062	0.037	0.042	0.040	
		1時間値の最高値 $mg/m^3$	0.157	0.149	0.222	0.135	0.118	0.140	0.170	0.234	0.358	0.182	0.172	0.174	
		日平均値の最高値 $mg/m^3$	0.089	0.078	0.086	0.085	0.081	0.079	0.103	0.148	0.158	0.087	0.085	0.102	
枚方市民センター	北部市民センター	有効測定日数 (日)	30	31	30	30	30	30	31	29	31	31	24	31	
		測定時間 (時間)	711	739	715	727	732	713	735	701	739	739	627	740	
		月平均値 $mg/m^3$	0.039	0.033	0.046	0.042	0.030	0.046	0.040	0.062	0.065	0.041	0.044	0.037	
		1時間値の最高値 $mg/m^3$	0.110	0.120	0.190	0.135	0.115	0.175	0.240	0.300	0.280	0.170	0.140	0.180	
		日平均値の最高値 $mg/m^3$	0.075	0.076	0.081	0.085	0.086	0.084	0.110	0.156	0.151	0.096	0.093	0.112	
八尾町	八尾保健所	有効測定日数 (日)	30	31	30	31	31	30	18	30	30	31	28	31	
		測定時間 (時間)	717	736	716	742	740	716	455	713	730	739	667	740	
		月平均値 $mg/m^3$	0.047	0.037	0.056	0.052	0.034	0.052	0.048	0.075	0.075	0.040	0.048	0.045	
		1時間値の最高値 $mg/m^3$	0.193	0.182	0.208	0.174	0.135	0.196	0.192	0.407	0.461	0.228	0.257	0.198	
		日平均値の最高値 $mg/m^3$	0.087	0.084	0.110	0.103	0.090	0.080	0.102	0.180	0.179	0.133	0.121	0.122	



浮遊粉じん (DUST : 月間値)

市町村	測定局	項目	昭和61年										昭和62年		
			4月	5月	6月	7月	8月	9月	10月	11月	12月	1月	2月	3月	
高石中学校	高石中学校	有効測定日数 (日)	30	31	30	20	0	27	17	30	31	31	28	31	
		測定時間 (時間)	716	738	714	476	0	655	431	714	740	739	669	740	
		月平均値 mg/m <sup>3</sup>	0.046	0.037	0.049	0.037		0.044	0.053	0.072	0.062	0.035	0.044	0.049	
		1時間値の最高値 mg/m <sup>3</sup>	0.182	0.193	0.191	0.155		0.167	0.244	0.419	0.315	0.204	0.238	0.183	
		日平均値の最高値 mg/m <sup>3</sup>	0.093	0.074	0.107	0.093		0.078	0.125	0.209	0.158	0.107	0.105	0.111	
高石市公署監視センター	高石市公署監視センター	有効測定日数 (日)	30	31	30	31	31	30	29	30	31	31	28	31	
		測定時間 (時間)	716	733	717	742	742	716	699	716	741	740	666	739	
		月平均値 mg/m <sup>3</sup>	0.043	0.037	0.053	0.047	0.030	0.048	0.044	0.065	0.056	0.030	0.039	0.047	
		1時間値の最高値 mg/m <sup>3</sup>	0.170	0.150	0.180	0.170	0.120	0.180	0.220	0.380	0.290	0.180	0.190	0.230	
		日平均値の最高値 mg/m <sup>3</sup>	0.089	0.076	0.111	0.108	0.093	0.079	0.114	0.192	0.152	0.091	0.096	0.103	
高石学園	高石学園	有効測定日数 (日)	30	31	30	31	31	30	27	30	31	31	28	31	
		測定時間 (時間)	712	737	715	739	738	713	683	713	740	737	664	740	
		月平均値 mg/m <sup>3</sup>	0.049	0.038	0.054	0.049	0.033	0.050	0.045	0.067	0.062	0.036	0.044	0.050	
		1時間値の最高値 mg/m <sup>3</sup>	0.180	0.200	0.210	0.250	0.130	0.160	0.230	0.440	0.330	0.220	0.270	0.210	
		日平均値の最高値 mg/m <sup>3</sup>	0.100	0.087	0.108	0.108	0.101	0.081	0.115	0.198	0.159	0.110	0.106	0.114	





浮遊粉じん (DUST : 月間値)

市町村	測定局	項目	昭和61年										昭和62年		
			4月	5月	6月	7月	8月	9月	10月	11月	12月	1月	2月	3月	
東大阪 市東支所	東大阪 市東支所	有効測定日数 (日)	30	31	29	31	31	30	22	30	31	31	28	31	
		測定時間 (時間)	715	738	708	742	739	715	544	711	738	742	668	737	
		月平均値 $mg/m^3$	0.047	0.038	0.062	0.060	0.036	0.052	0.056	0.076	0.088	0.048	0.058	0.053	
		1時間値の最高値 $mg/m^3$	0.208	0.291	0.242	0.209	0.164	0.203	0.359	0.355	0.547	0.455	0.440	0.307	
		日平均値の最高値 $mg/m^3$	0.089	0.088	0.127	0.120	0.101	0.085	0.126	0.199	0.216	0.147	0.151	0.141	
池田 市立南知会館	池田 市立南知会館	有効測定日数 (日)	30	31	25	31	31	30	18	30	31	31	28	31	
		測定時間 (時間)	717	741	620	741	739	716	450	713	735	741	669	740	
		月平均値 $mg/m^3$	0.029	0.023	0.035	0.033	0.025	0.033	0.025	0.039	0.038	0.023	0.029	0.028	
		1時間値の最高値 $mg/m^3$	0.095	0.099	0.188	0.145	0.127	0.165	0.234	0.212	0.262	0.122	0.216	0.125	
		日平均値の最高値 $mg/m^3$	0.047	0.053	0.064	0.079	0.064	0.059	0.067	0.110	0.099	0.064	0.062	0.093	
貝塚 市消防署	貝塚 市消防署	有効測定日数 (日)	30	31	30	31	31	30	15	30	31	31	28	31	
		測定時間 (時間)	714	736	712	738	741	716	382	707	739	737	668	741	
		月平均値 $mg/m^3$	0.038	0.036	0.055	0.042	0.032	0.047	0.046	0.058	0.044	0.026	0.034	0.041	
		1時間値の最高値 $mg/m^3$	0.161	0.185	0.222	0.177	0.126	0.180	0.409	0.363	0.225	0.127	0.227	0.181	
		日平均値の最高値 $mg/m^3$	0.074	0.074	0.117	0.100	0.082	0.082	0.110	0.167	0.099	0.060	0.094	0.098	



浮遊粉じん

(DUST : 月間値)

市町村	測定局	項目	昭和61年										昭和62年		
			4月	5月	6月	7月	8月	9月	10月	11月	12月	1月	2月	3月	
柏原	府立藤徳学院	有効測定日数 (日)	30	31	25	29	29	27	23	30	31	31	28	29	
		測定時間 (時間)	717	739	639	722	717	663	573	710	738	739	668	722	
		月平均値 mg/m <sup>3</sup>	0.040	0.032	0.051	0.046	0.036	0.050	0.039	0.042	0.050	0.031	0.037	0.036	
		1時間値の最高値 mg/m <sup>3</sup>	0.157	0.138	0.279	0.176	0.202	0.136	0.357	0.287	0.310	0.241	0.199	0.200	
		日平均値の最高値 mg/m <sup>3</sup>	0.068	0.069	0.101	0.098	0.095	0.078	0.092	0.135	0.106	0.074	0.090	0.098	
柏原	原市役所	有効測定日数 (日)	30	31	27	29	30	30	31	29	29	31	27	29	
		測定時間 (時間)	714	741	672	725	733	716	736	709	729	738	664	691	
		月平均値 mg/m <sup>3</sup>	0.040	0.032	0.049	0.048	0.037	0.050	0.039	0.059	0.058	0.034	0.040	0.038	
		1時間値の最高値 mg/m <sup>3</sup>	0.187	0.143	0.205	0.194	0.144	0.223	0.245	0.320	0.335	0.231	0.280	0.209	
		日平均値の最高値 mg/m <sup>3</sup>	0.064	0.071	0.109	0.099	0.095	0.098	0.093	0.151	0.150	0.104	0.099	0.101	
熊取町	熊取町役場	有効測定日数 (日)	16	29	30	30	31	29	31	22	30	31	28	23	
		測定時間 (時間)	414	718	720	729	744	715	744	594	738	743	672	580	
		月平均値 mg/m <sup>3</sup>	0.037	0.032	0.047	0.037	0.029	0.041	0.033	0.024	0.019	0.012	0.015	0.019	
		1時間値の最高値 mg/m <sup>3</sup>	0.140	0.115	0.170	0.150	0.215	0.130	0.185	0.200	0.170	0.070	0.076	0.087	
		日平均値の最高値 mg/m <sup>3</sup>	0.061	0.064	0.102	0.094	0.070	0.066	0.084	0.077	0.055	0.020	0.036	0.051	



浮遊粉じん (DUST : 月間値)

市町村	測定局	項目	昭和61年										昭和62年		
			4月	5月	6月	7月	8月	9月	10月	11月	12月	1月	2月	3月	
深日町	有効測定日数	(日)	30	31	30	30	31	19	31	28	30	31	28	31	
		測定時間	(時間)	712	734	704	721	721	531	732	692	733	738	665	724
		月平均値	mg/m <sup>3</sup>	0.037	0.037	0.051	0.044	0.033	0.043	0.027	0.044	0.032	0.021	0.027	0.037
		1時間値の最高値	mg/m <sup>3</sup>	0.198	0.128	0.196	0.180	0.185	0.140	0.171	0.260	0.150	0.120	0.139	0.167
		日平均値の最高値	mg/m <sup>3</sup>	0.068	0.079	0.091	0.097	0.088	0.071	0.086	0.142	0.090	0.050	0.060	0.096
多奈川町	有効測定日数	(日)	30	31	30	31	31	22	31	27	29	31	27	28	
		測定時間	(時間)	713	727	711	735	730	542	729	666	724	734	656	718
		月平均値	mg/m <sup>3</sup>	0.037	0.036	0.049	0.041	0.033	0.041	0.025	0.041	0.032	0.019	0.026	0.034
		1時間値の最高値	mg/m <sup>3</sup>	0.194	0.122	0.219	0.168	0.212	0.134	0.158	0.236	0.296	0.108	0.145	0.145
		日平均値の最高値	mg/m <sup>3</sup>	0.069	0.076	0.091	0.091	0.090	0.076	0.076	0.131	0.099	0.050	0.060	0.090
小島町	有効測定日数	(日)	30	31	29	31	31	19	31	30	30	31	28	30	
		測定時間	(時間)	697	725	704	735	729	467	735	702	731	743	669	732
		月平均値	mg/m <sup>3</sup>	0.027	0.027	0.034	0.028	0.023	0.038	0.022	0.037	0.027	0.017	0.023	0.030
		1時間値の最高値	mg/m <sup>3</sup>	0.133	0.094	0.196	0.128	0.139	0.121	0.131	0.199	0.147	0.169	0.147	0.130
		日平均値の最高値	mg/m <sup>3</sup>	0.051	0.053	0.064	0.063	0.070	0.069	0.069	0.116	0.080	0.036	0.053	0.082



浮遊粉じん (DUST : 月間値)

市町村	測定局	項目	昭和61年										昭和62年		
			4月	5月	6月	7月	8月	9月	10月	11月	12月	1月	2月	3月	
大阪府	北粉浜小学校	有効測定日数 (日)	30	31	30	31	31	30	27	30	31	31	28	31	
		測定時間 (時間)	711	738	713	738	740	713	667	714	736	740	666	738	
		月平均値 $mg/m^3$	0.058	0.046	0.066	0.059	0.038	0.057	0.052	0.080	0.084	0.047	0.057	0.062	
		1時間値の最高値 $mg/m^3$	0.248	0.171	0.244	0.210	0.140	0.177	0.240	0.401	0.468	0.283	0.251	0.248	
		日平均値の最高値 $mg/m^3$	0.121	0.092	0.128	0.113	0.095	0.092	0.114	0.229	0.236	0.135	0.136	0.171	
大阪府	杭全可交差点	有効測定日数 (日)	30	31	30	31	31	30	12	30	31	31	28	28	
		測定時間 (時間)	716	739	713	734	739	715	331	714	739	736	668	688	
		月平均値 $mg/m^3$	0.062	0.049	0.068	0.060	0.040	0.068	0.055	0.086	0.094	0.050	0.060	0.060	
		1時間値の最高値 $mg/m^3$	0.253	0.223	0.270	0.192	0.159	0.183	0.202	0.353	0.548	0.316	0.317	0.221	
		日平均値の最高値 $mg/m^3$	0.142	0.101	0.154	0.120	0.103	0.114	0.101	0.226	0.227	0.147	0.150	0.165	
大阪府	新森小路小学校	有効測定日数 (日)	30	31	30	31	31	30	22	30	31	31	28	31	
		測定時間 (時間)	714	739	716	737	739	716	547	715	734	738	665	738	
		月平均値 $mg/m^3$	0.050	0.040	0.057	0.052	0.035	0.050	0.049	0.070	0.079	0.047	0.056	0.052	
		1時間値の最高値 $mg/m^3$	0.166	0.220	0.262	0.203	0.163	0.186	0.219	0.296	0.443	0.256	0.217	0.252	
		日平均値の最高値 $mg/m^3$	0.111	0.111	0.108	0.103	0.091	0.087	0.127	0.158	0.212	0.128	0.131	0.151	





浮遊粉じん (DUST : 月間値)

市町村	測定局	項 目	昭和61年										昭和62年		
			4月	5月	6月	7月	8月	9月	10月	11月	12月	1月	2月	3月	
豊中	千思	有効測定日数 (日)	30	31	30	31	31	30	28	30	31	31	28	31	
		測定時間 (時間)	716	742	716	742	742	717	688	718	741	742	670	738	
		月平均値 $mg/m^3$	0.036	0.027	0.043	0.041	0.029	0.039	0.029	0.043	0.045	0.028	0.033	0.032	
		1時間値の最高値 $mg/m^3$	0.150	0.130	0.240	0.200	0.110	0.170	0.110	0.270	0.300	0.140	0.140	0.140	
		日平均値の最高値 $mg/m^3$	0.066	0.070	0.077	0.097	0.078	0.071	0.063	0.132	0.140	0.075	0.071	0.112	
吹田	泉町	有効測定日数 (日)	30	31	30	31	31	30	31	29	31	31	28	23	
		測定時間 (時間)	718	741	718	739	742	716	741	707	743	742	668	576	
		月平均値 $mg/m^3$	0.044	0.035	0.055	0.051	0.033	0.047	0.041	0.057	0.066	0.037	0.043	0.047	
		1時間値の最高値 $mg/m^3$	0.154	0.152	0.452	0.178	0.122	0.210	0.166	0.277	0.449	0.154	0.174	0.189	
		日平均値の最高値 $mg/m^3$	0.092	0.096	0.151	0.107	0.081	0.086	0.085	0.144	0.209	0.085	0.101	0.131	
松原	松原市役所	有効測定日数 (日)	30	31	30	31	31	30	26	30	31	31	28	31	
		測定時間 (時間)	716	738	713	741	741	716	645	714	741	739	669	738	
		月平均値 $mg/m^3$	0.054	0.047	0.069	0.057	0.038	0.058	0.055	0.077	0.078	0.042	0.049	0.052	
		1時間値の最高値 $mg/m^3$	0.278	0.191	0.252	0.188	0.143	0.155	0.351	0.355	0.586	0.285	0.198	0.217	
		日平均値の最高値 $mg/m^3$	0.099	0.098	0.132	0.103	0.098	0.090	0.131	0.209	0.196	0.128	0.102	0.131	



浮遊粉じん (DUST : 月間値)

市町村	測定局	項目	昭和61年										昭和62年		
			4月	5月	6月	7月	8月	9月	10月	11月	12月	1月	2月	3月	
河内長野	長野小学校	有効測定日数 (日)	30	31	27	31	31	30	24	30	31	31	28	31	
		測定時間 (時間)	714	733	661	740	739	715	598	708	735	736	668	737	
		月平均値 mg/m <sup>3</sup>	0.039	0.035	0.052	0.044	0.033	0.042	0.036	0.056	0.039	0.028	0.035	0.041	
		1時間値の最高値 mg/m <sup>3</sup>	0.170	0.138	0.217	0.139	0.108	0.152	0.182	0.381	0.246	0.184	0.160	0.196	
		日平均値の最高値 mg/m <sup>3</sup>	0.082	0.071	0.094	0.085	0.078	0.074	0.075	0.174	0.083	0.063	0.069	0.103	
和泉	国府小学校	有効測定日数 (日)	30	29	30	31	31	30	17	30	31	31	27	31	
		測定時間 (時間)	717	712	715	738	740	716	426	712	741	733	661	734	
		月平均値 mg/m <sup>3</sup>	0.046	0.040	0.055	0.046	0.033	0.048	0.051	0.066	0.054	0.032	0.042	0.050	
		1時間値の最高値 mg/m <sup>3</sup>	0.186	0.165	0.204	0.160	0.126	0.224	0.211	0.455	0.326	0.191	0.212	0.181	
		日平均値の最高値 mg/m <sup>3</sup>	0.088	0.070	0.122	0.097	0.085	0.089	0.102	0.184	0.125	0.074	0.090	0.108	
藤井寺	藤井寺市役所	有効測定日数 (日)	30	31	28	31	31	30	24	30	31	31	28	31	
		測定時間 (時間)	718	739	692	740	741	717	596	713	739	738	668	739	
		月平均値 mg/m <sup>3</sup>	0.040	0.034	0.046	0.045	0.033	0.044	0.040	0.061	0.060	0.032	0.039	0.038	
		1時間値の最高値 mg/m <sup>3</sup>	0.137	0.135	0.191	0.145	0.109	0.166	0.180	0.309	0.361	0.199	0.208	0.162	
		日平均値の最高値 mg/m <sup>3</sup>	0.072	0.070	0.093	0.086	0.083	0.065	0.101	0.150	0.143	0.095	0.093	0.090	



### Ⅲ 降下ばいじん測定結果



## 降下ばいじん測定結果（総量）

番号	市区名	測定点施設名	61年									62年			年度 平均値
			4月	5月	6月	7月	8月	9月	10月	11月	12月	1月	2月	3月	
1	大阪市北区	扇町中学校	8.56			7.01			5.65			10.41			2.64
2	此花区	川崎重工 働	9.04			5.33			7.79			10.35			2.71
3	此花区	此花区役所	7.10			4.45			4.51			6.04			1.84
4	西区	堀江小学校	22.81			7.54			8.70			9.89			4.08
5	大正区	南恩加島小学校	18.71			16.63			12.74			18.00			5.51
6	大正区	平尾小学校	10.91			10.16			8.06			8.47			3.13
7	西淀川区	淀中学校	24.83			15.37			11.53			19.87			5.97
8	淀川区	淀川区役所	7.82			6.87			5.72			9.38			2.48
9	東淀川区	北淀高等学校	5.71			3.12			3.81			2.94			1.30
10	生野区	勝山中学校	14.75			10.49			5.13			7.21			3.13
11	旭区	大宮中学校	9.41			6.63			4.75			7.14			2.33
12	城東区	聖賢小学校	9.18			5.87			6.41			7.63			2.42
13	住之江区	南稜中学校	13.84			10.16			8.67			10.57			3.60
14	平野区	摂陽中学校	7.07			6.15			5.90			6.50			2.14
15	西成区	今宮中学校	9.19			10.20			8.75			10.82			3.25
16	東成区	府公害監視センター	5.35	3.24	3.32	3.57	4.26	2.49	3.11	2.73	2.89	3.69	5.09	2.73	3.54
17	池田市	池田保健所	3.21	1.90	2.21	2.07	2.07	1.19	2.02	1.50	1.59	2.67	3.44	1.42	2.11
18	豊中市	豊中保健所	3.21	2.23	2.58	3.11	1.50	1.31	1.90	1.27	1.49	1.91	2.29	1.42	2.02
19	吹田市	吹田保健所	3.80	3.21	3.57	3.34	3.34	1.42	2.62	1.73	2.41	3.03	3.95	2.76	2.93
20	守口市	守口保健所	3.21	3.46	3.56	2.99	4.38	1.19	欠測	欠測	1.64	2.51	2.42	2.92	2.83
21	東大阪市	東大阪市西保健所	3.56	2.27	2.80	2.76	2.07	1.66	2.19	1.66	1.54	1.98	欠測	2.42	2.26
22	八尾市	八尾保健所	4.27	5.08	3.18	2.76	1.73	4.39	4.03	2.61	2.31	3.03	4.20	2.99	3.38
23	松原市	大阪薬科大学	3.80	5.76	2.09	2.19	1.84	3.68	2.38	2.19	2.02	2.64	3.82	1.78	2.85



番号	市区名	測定点施設名	61年 4月	5月	6月	7月	8月	9月	10月	11月	12月	62年 1月	2月	3月	年度 平均値
24	富田林市	富田林保健所	3.32	2.26	2.42	3.22	2.19	3.68	2.14	1.23	1.16	1.58	3.57	1.23	2.33
25	堺市	三宝小学校	7.74	14.01	14.27	6.69	6.78	6.79	10.35	9.41	9.49	11.95	欠測	6.88	9.49
26		新日本製鉄	10.03	10.44	14.21	6.84	6.61	5.66	8.47	9.04	7.93	8.81	10.52	欠測	8.96
27		市立堺商業高等学校	4.39	6.09	7.50	5.01	3.50	3.79	6.49	6.54	4.06	4.77	7.61	3.77	5.29
28		錦小学校	4.59	4.20	5.78	1.55	欠測	3.35	5.56	5.12	3.95	3.77	4.84	4.66	4.31
29		少林寺小学校	3.59	4.35	5.24	3.82	4.36	4.16	欠測	欠測	3.60	4.36	6.71	4.51	4.47
30		大浜中学校	3.90	6.04	7.05	4.00	5.05	4.07	6.18	7.09	欠測	4.87	6.00	4.16	5.31
31		三国ヶ丘高等学校	欠測	4.67	欠測	3.73	欠測	3.86	5.33	5.15	3.22	欠測	欠測	欠測	4.33
32		府立堺工業高等学校	3.39	4.01	3.29	2.33	3.32	2.83	4.69	4.68	3.04	2.48	4.17	3.15	3.45
33		石津電話局	3.19	4.30	5.07	3.10	4.14	3.39	5.65	5.39	2.85	2.99	4.88	3.41	3.99
34		浜寺中学校	2.87	4.41	5.73	3.67	3.48	3.61	4.58	4.15	3.49	3.55	7.23	欠測	4.25
35		石津小学校	2.34	3.99	5.28	3.26	4.44	3.24	4.79	4.44	4.18	3.19	5.48	4.20	4.07
36		大仙西小学校	4.26	5.07	4.33	5.31	欠測	3.15	5.89	6.14	3.54	3.97	欠測	2.83	4.45
37		金岡北中学校	2.87	4.15	3.74	5.46	3.49	2.87	4.63	4.06	2.58	1.55	4.36	欠測	3.61
38		金岡小学校	2.51	3.74	3.76	4.20	3.16	3.14	3.23	4.07	3.03	1.97	4.27	2.37	3.29
39		百舌鳥小学校	3.33	2.44	5.63	3.28	3.00	4.18	3.60	4.16	3.39	1.69	3.41	2.95	3.42
40		日置荘小学校	2.75	3.82	5.23	欠測	4.04	欠測	8.64	欠測	6.33	欠測	欠測	2.79	4.80
41		久世小学校	3.19	3.96	3.38	2.22	2.71	欠測	4.85	5.09	3.93	3.25	5.48	2.77	3.71
42		泉ヶ丘東中学校	欠測	4.69	5.06	3.68	欠測	3.48	6.88	5.76	2.92	4.37	7.32	3.01	4.72
43		イゲタ鋼板寮	3.42	欠測	4.08	3.12	2.77	2.33	4.03	4.48	3.39	2.24	2.96	2.49	3.21

備 考

1. 測定結果は、ダストジャー法によるものである(単位:トン/月/㎡)
2. 大阪市内(府公害監視センターを除く。)については、3ヶ月単位の測定結果であるため、単位はトン/3月/㎡である。  
ただし年度平均値はトン/月/㎡である。

## IV 氣象要素測定結果



国 設 大 阪 ( 大 阪 市 )

風向風速計高さ 3 3.0 m

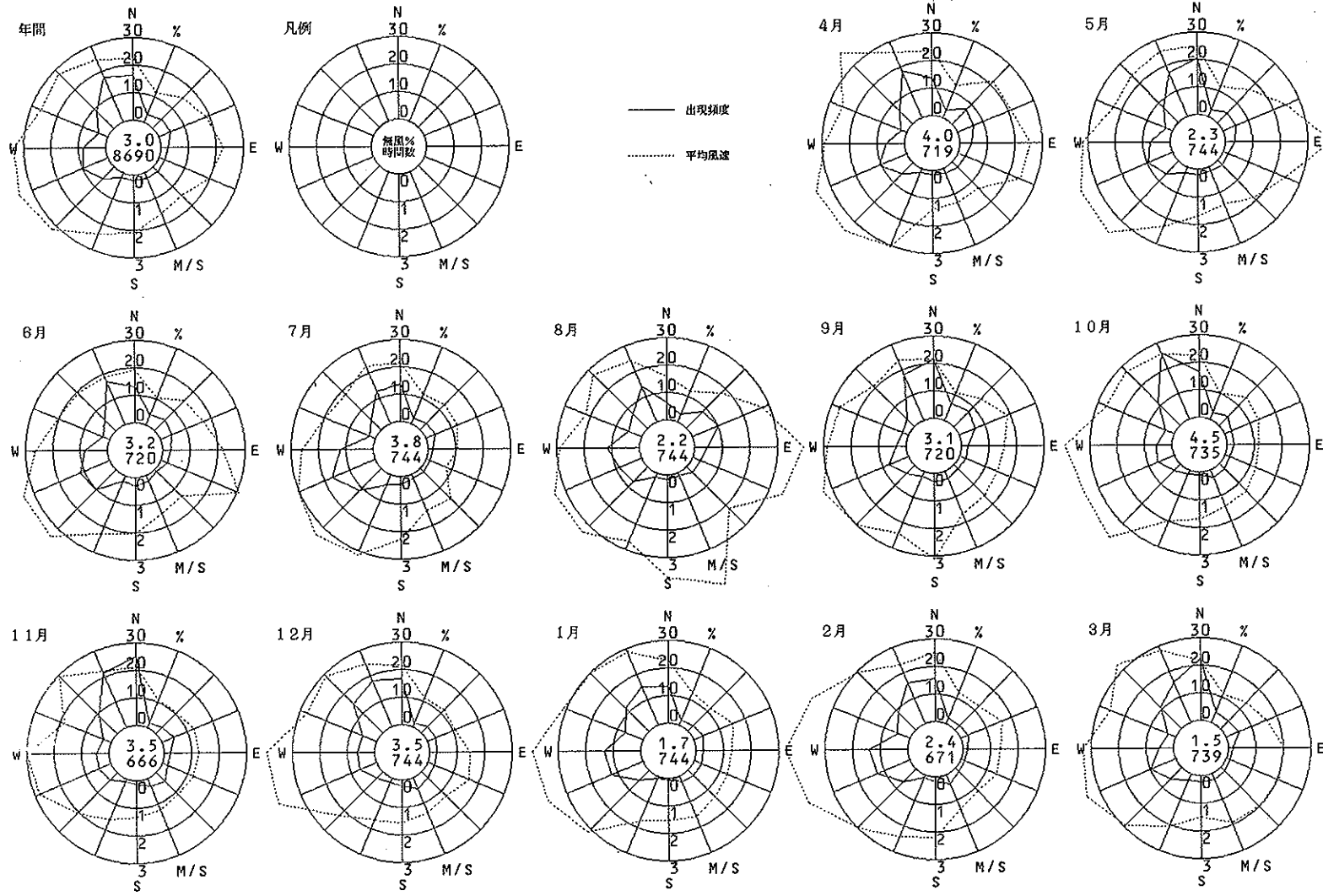

扇町中学校 (大阪市)

風向風速計高さ 20.0 m

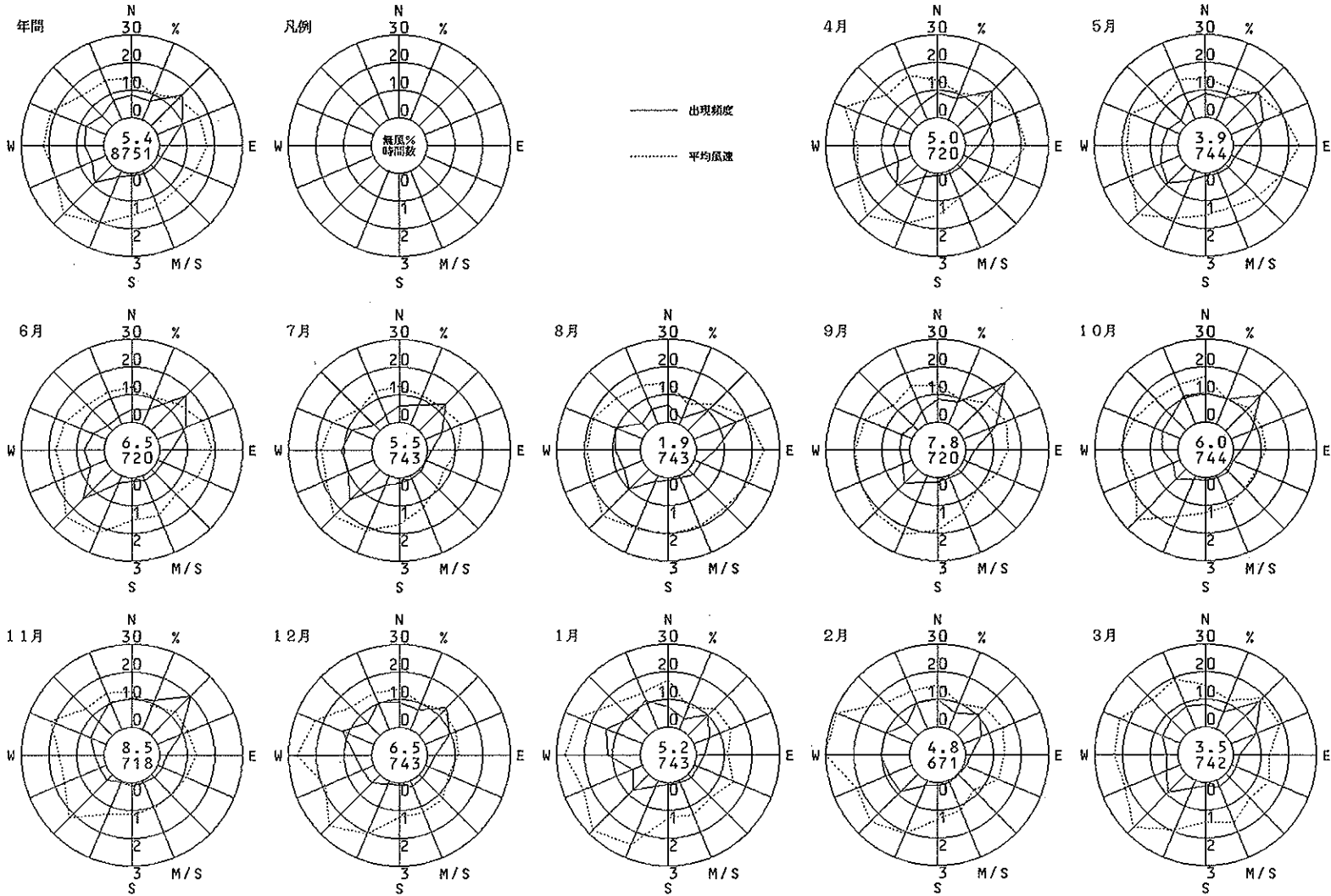

此花区役所 (大阪市)

風向風速計高さ 16.9 m

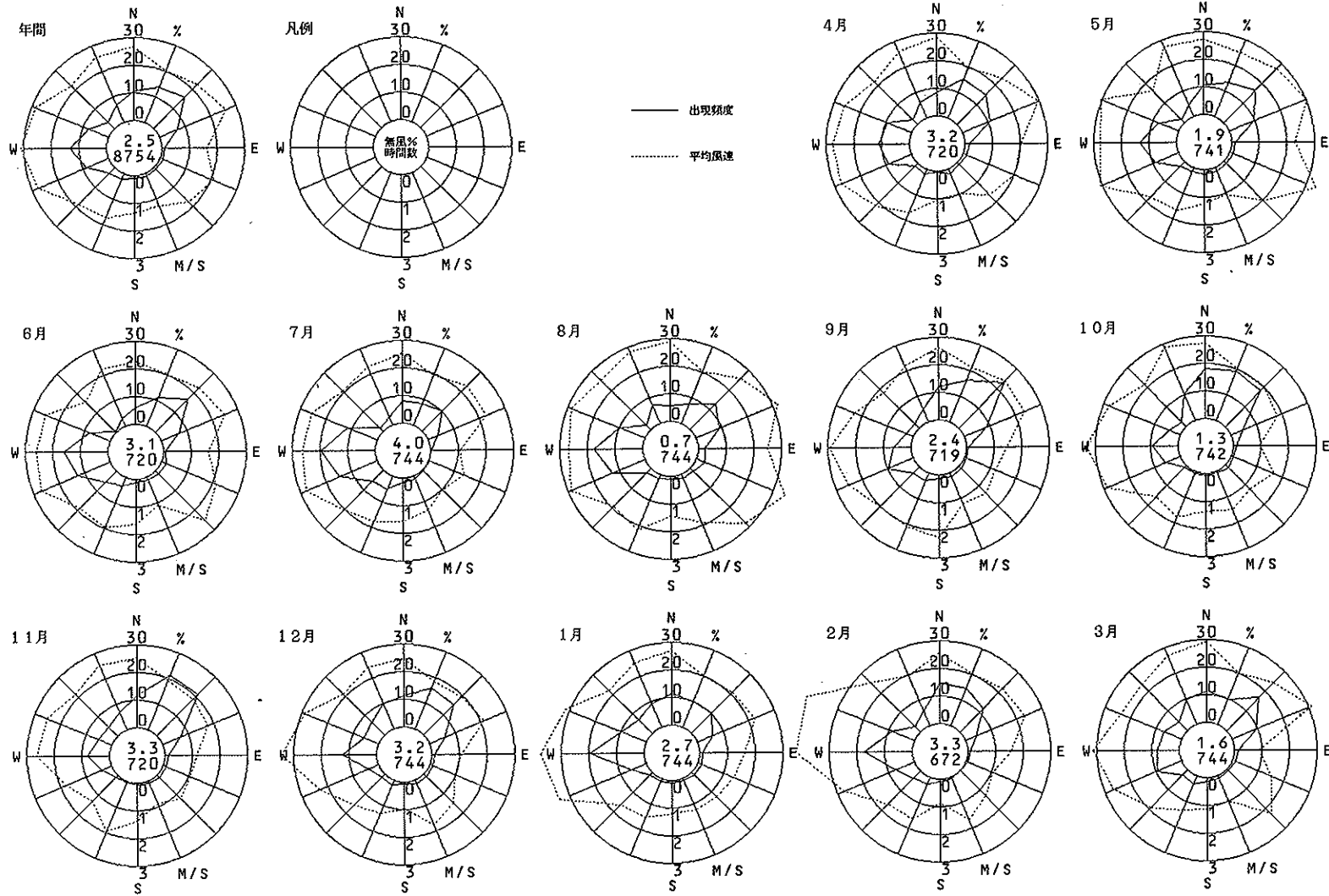

平尾小学校 (大阪市)

風向風速計高さ 17.8 m

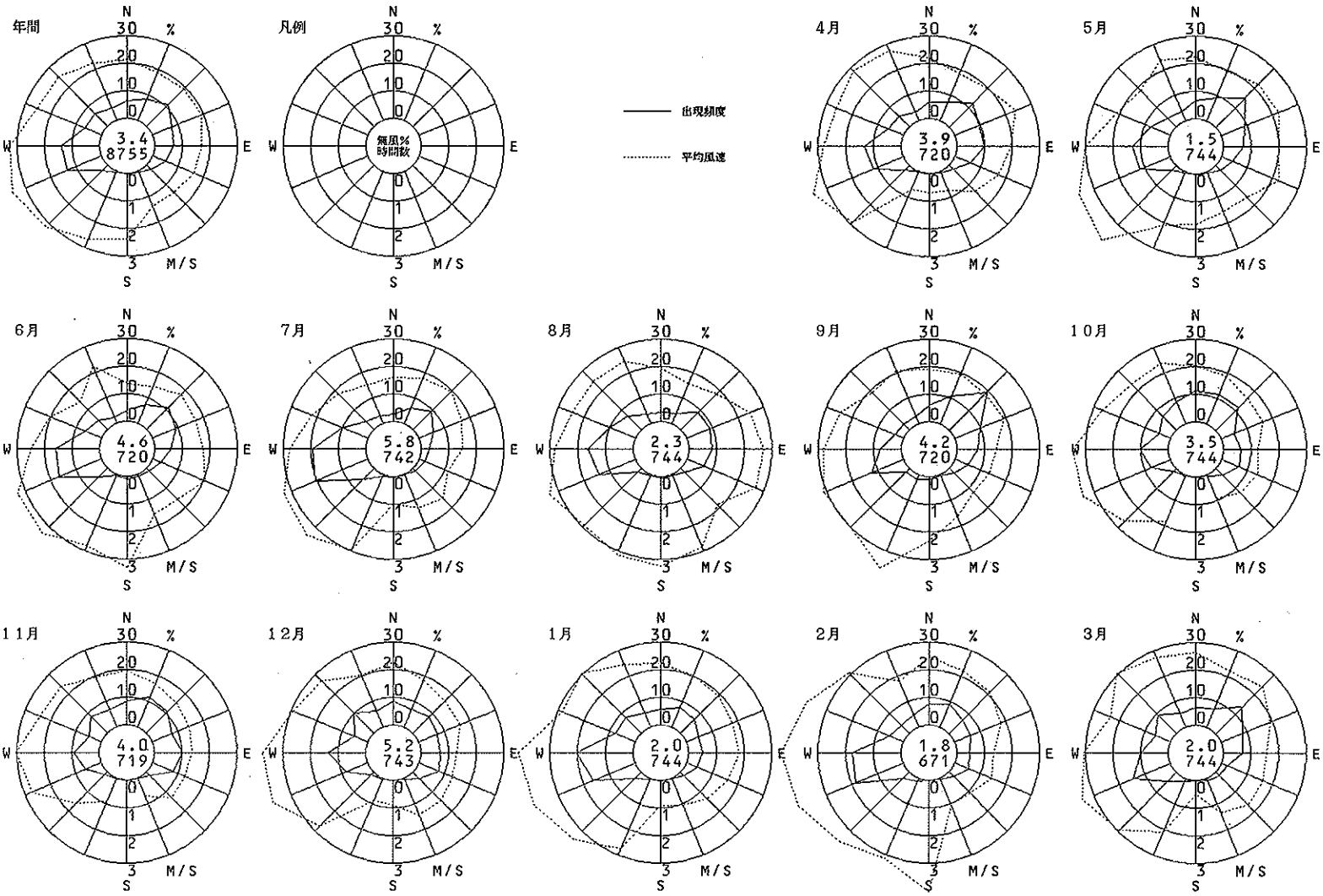

淀 中 学 校 ( 大 阪 市 )

風向風速計高さ 19.7 m

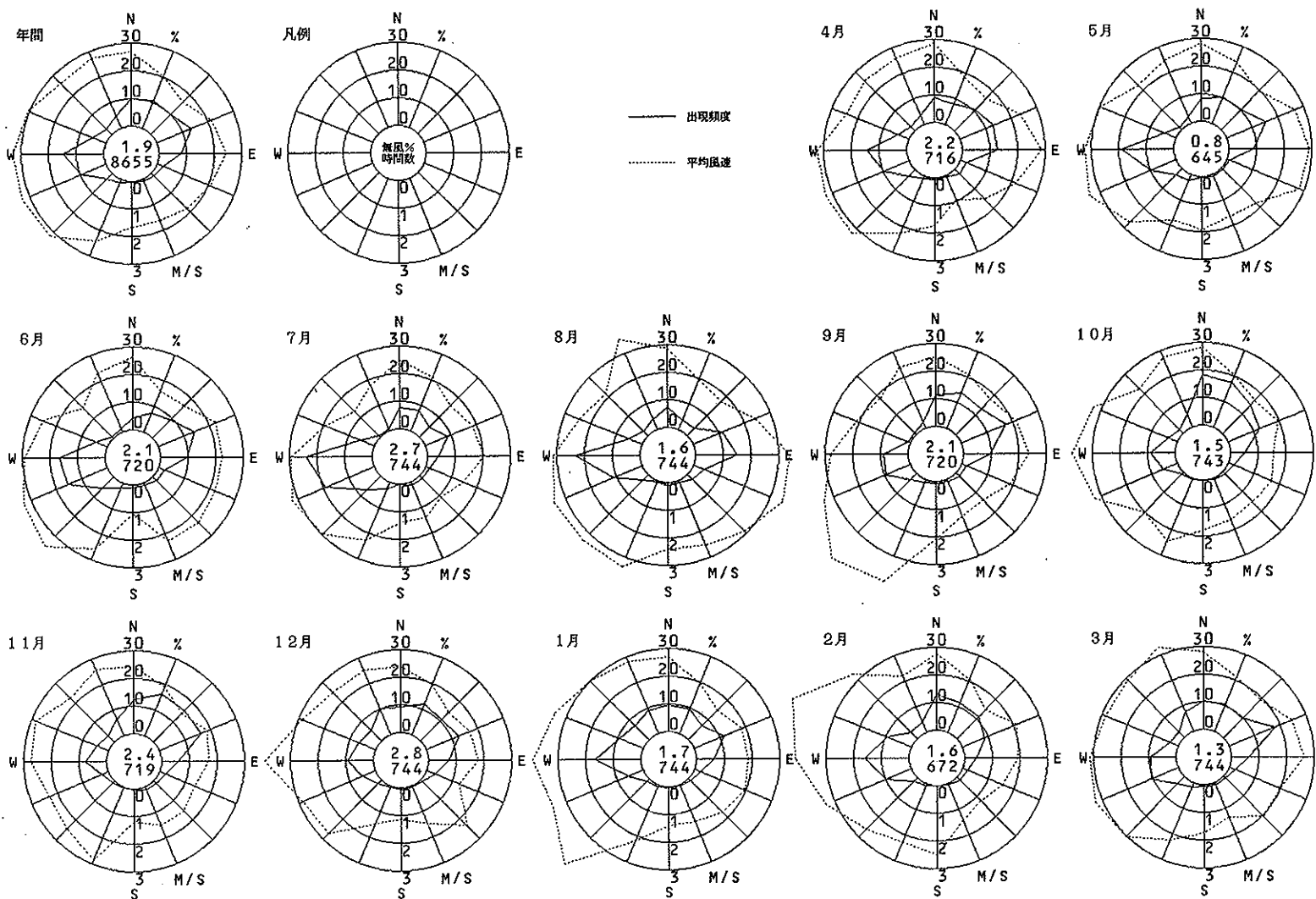



### 淀川区役所 (大阪市)

風向風速計高さ 20.4 m

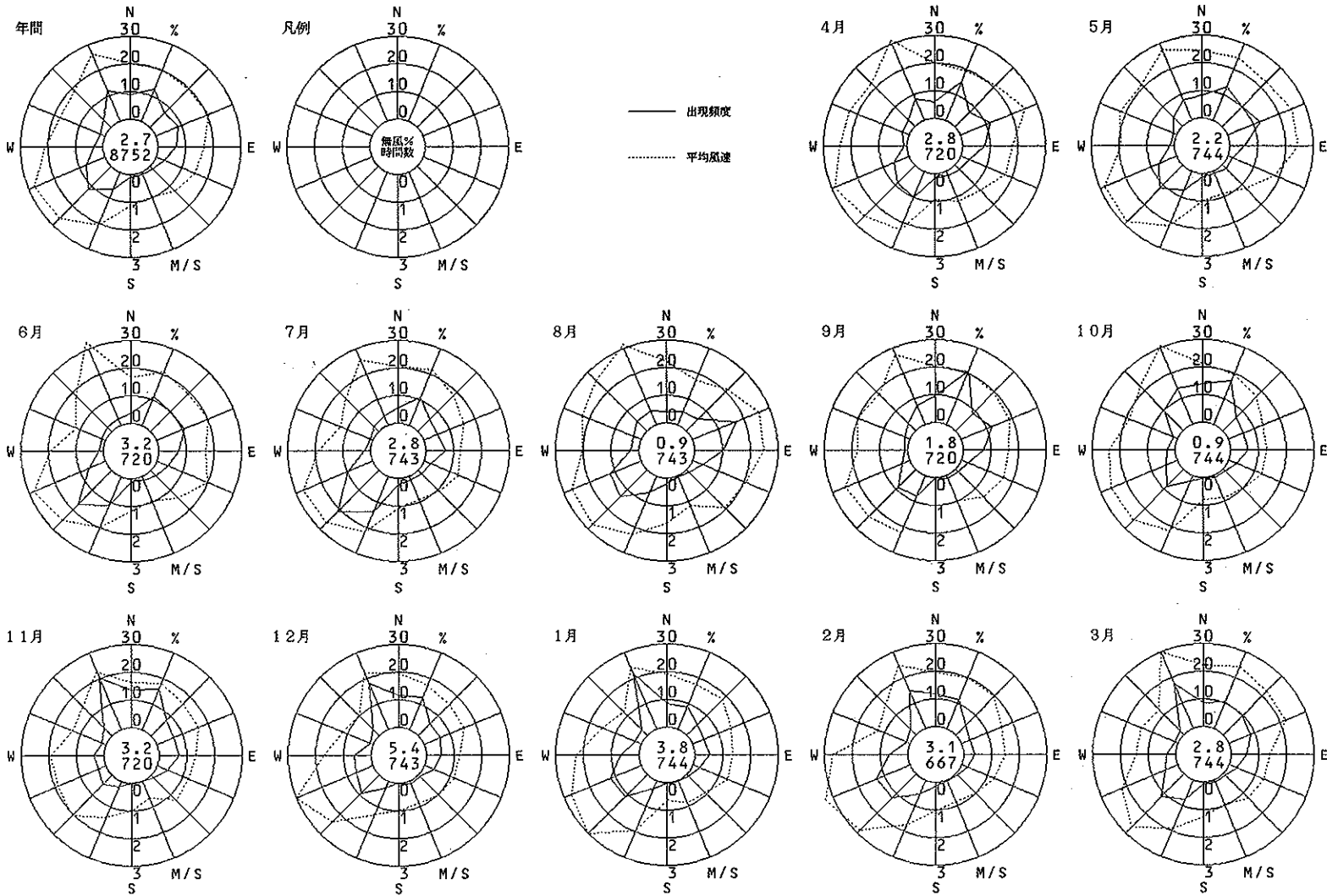

勝山中学校 (大阪市)

風向風速計高さ 19.0 m

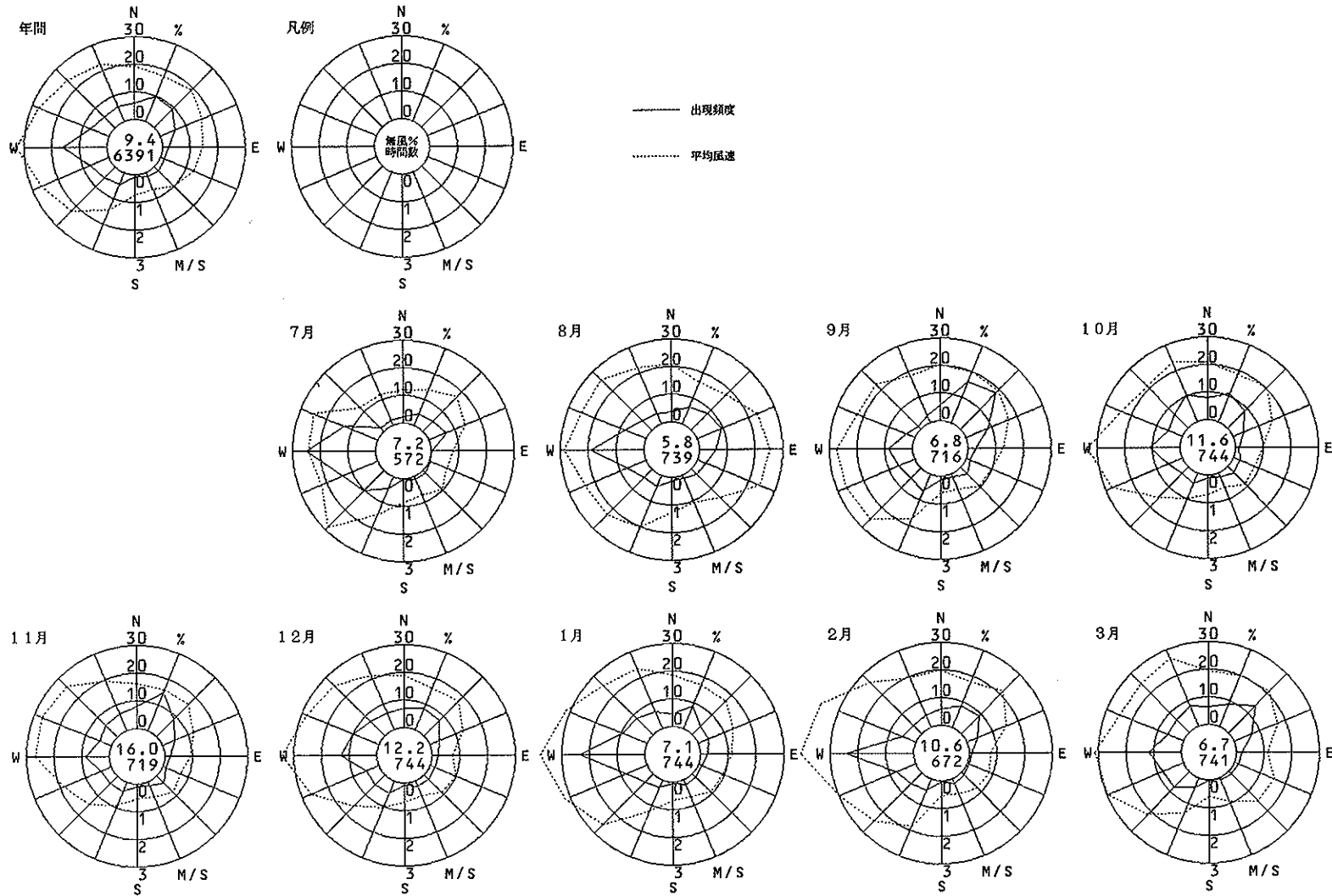

大宮中学校 (大阪市)

風向風速計高さ 17.5 m

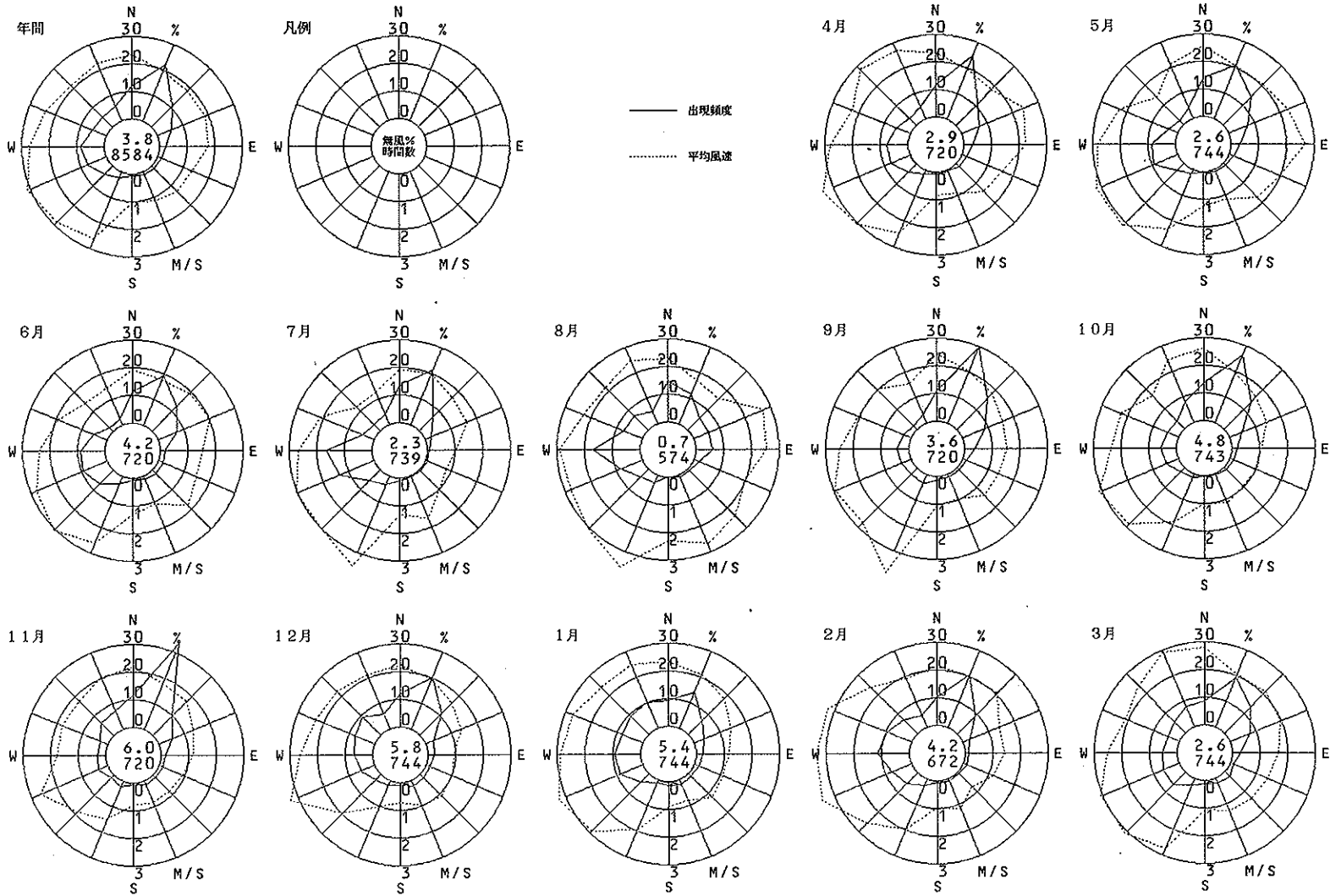

聖賢小学校 (大阪市)

風向風速計高さ 15.1 m

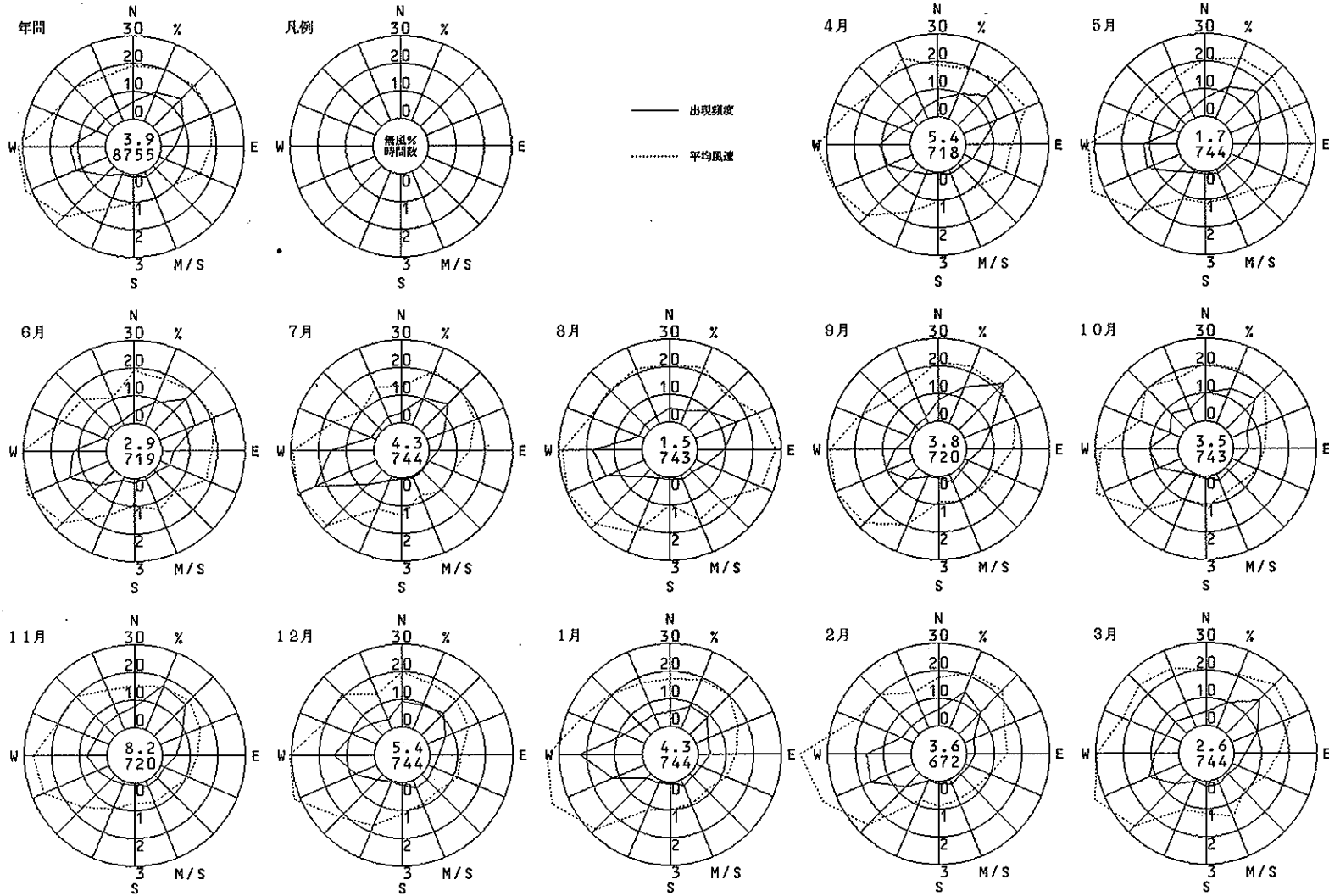

南 稜 中 学 校 ( 大 阪 市 )

風向風速計高さ 20.6 m

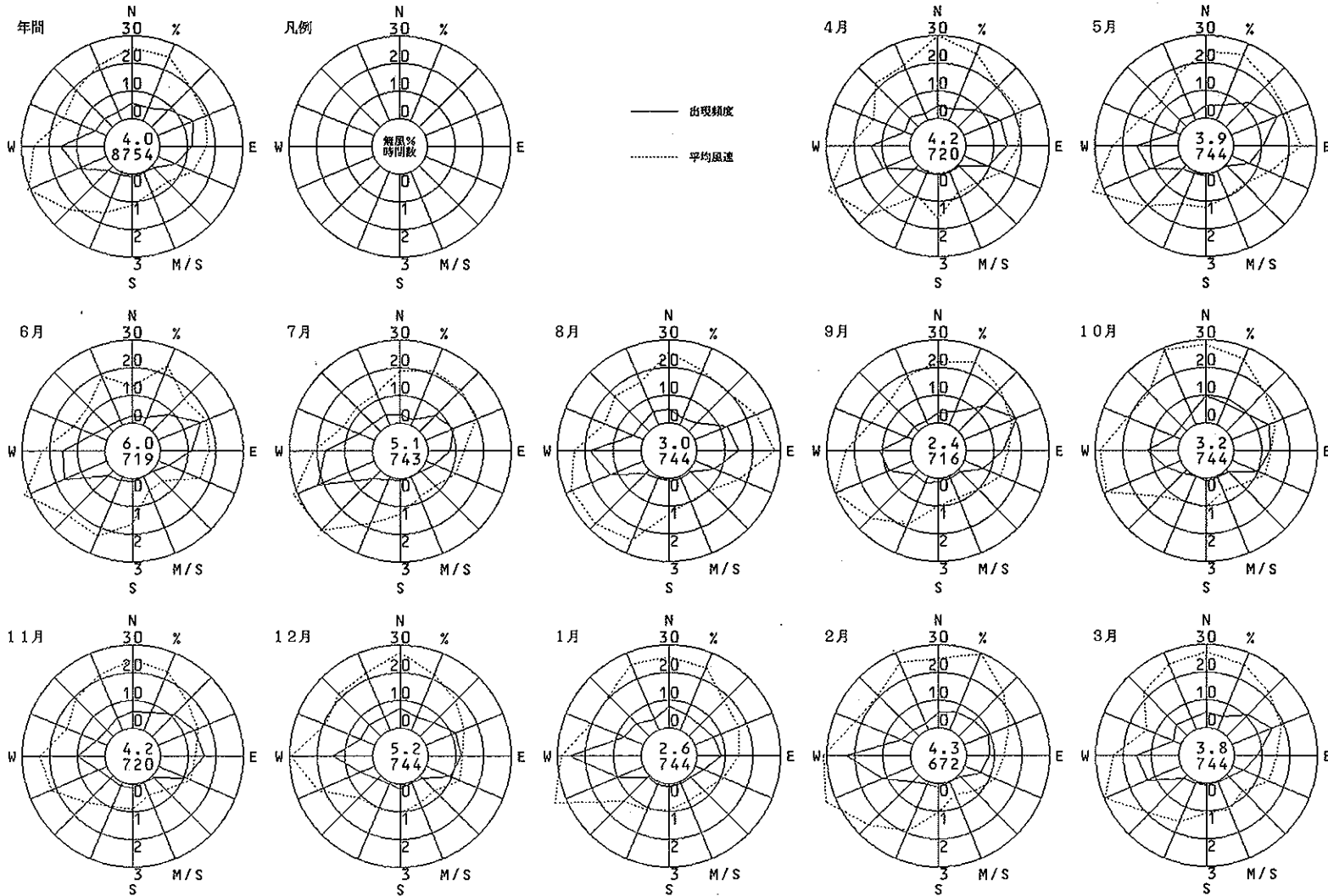

摂陽中学校 (大阪市)

風向風速計高さ 20.6 m

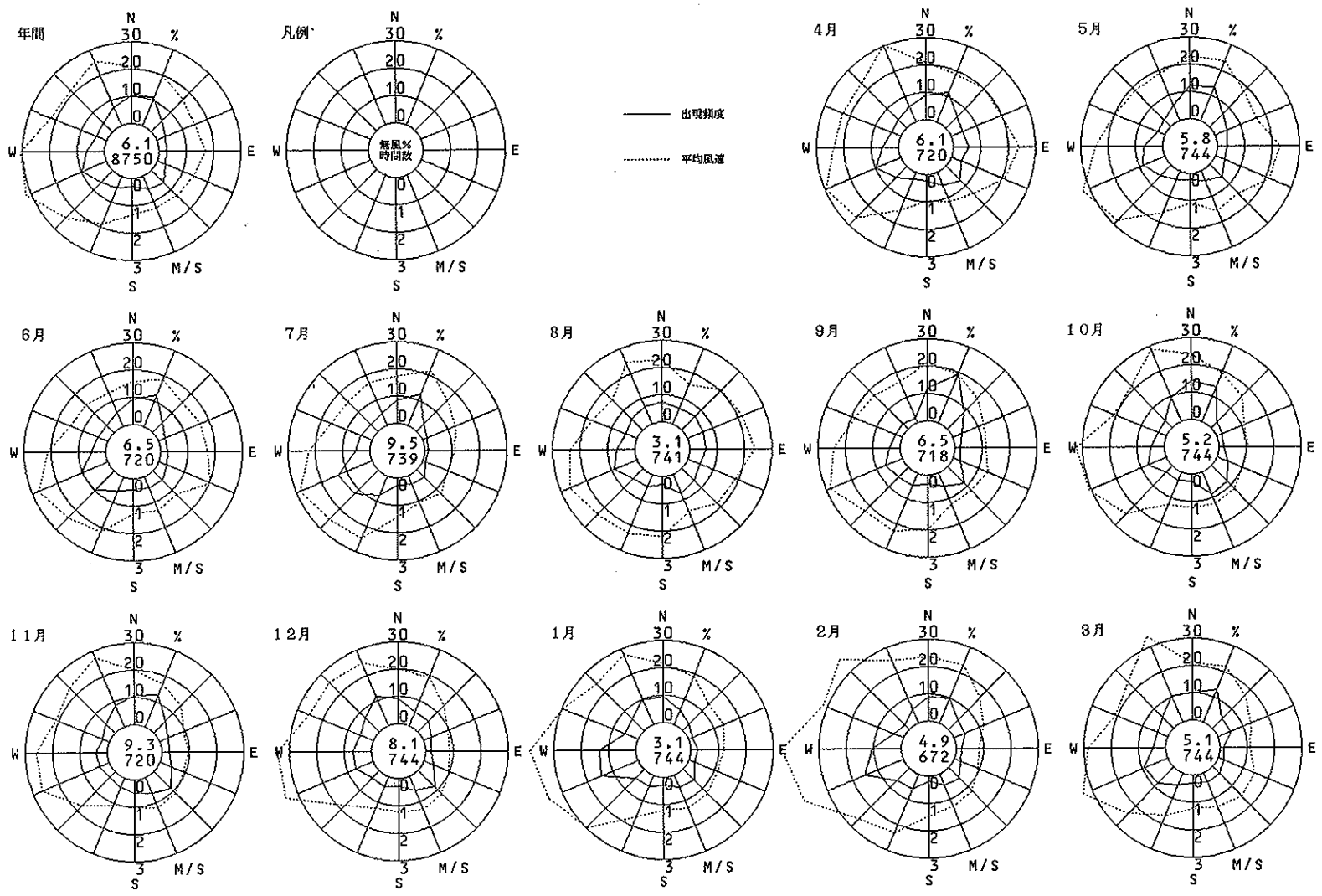

今宮中学校 (大阪市)

風向風速計高さ 16.6 m

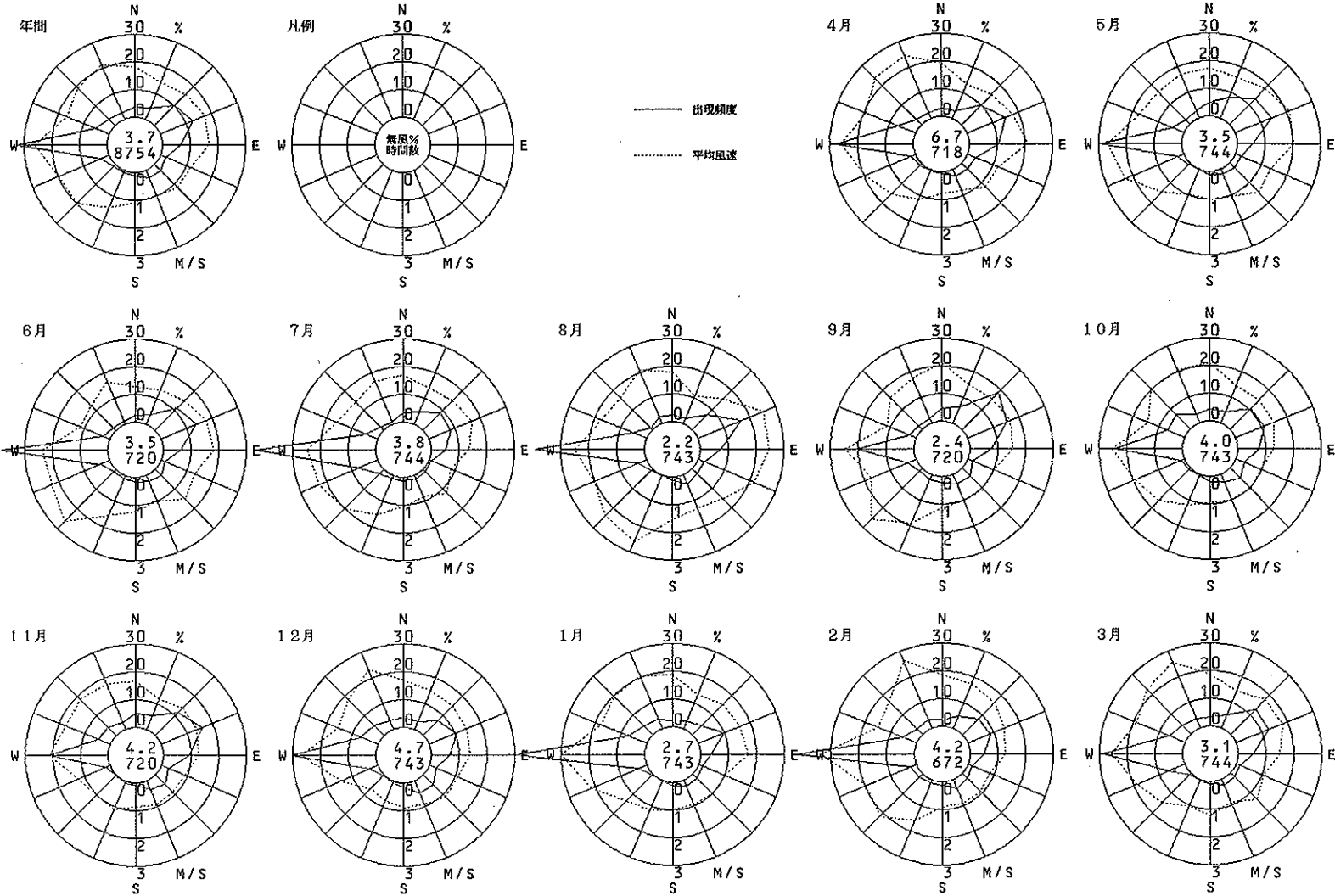

堀江小学校 (大阪市)

風向風速計高さ 14.9 m

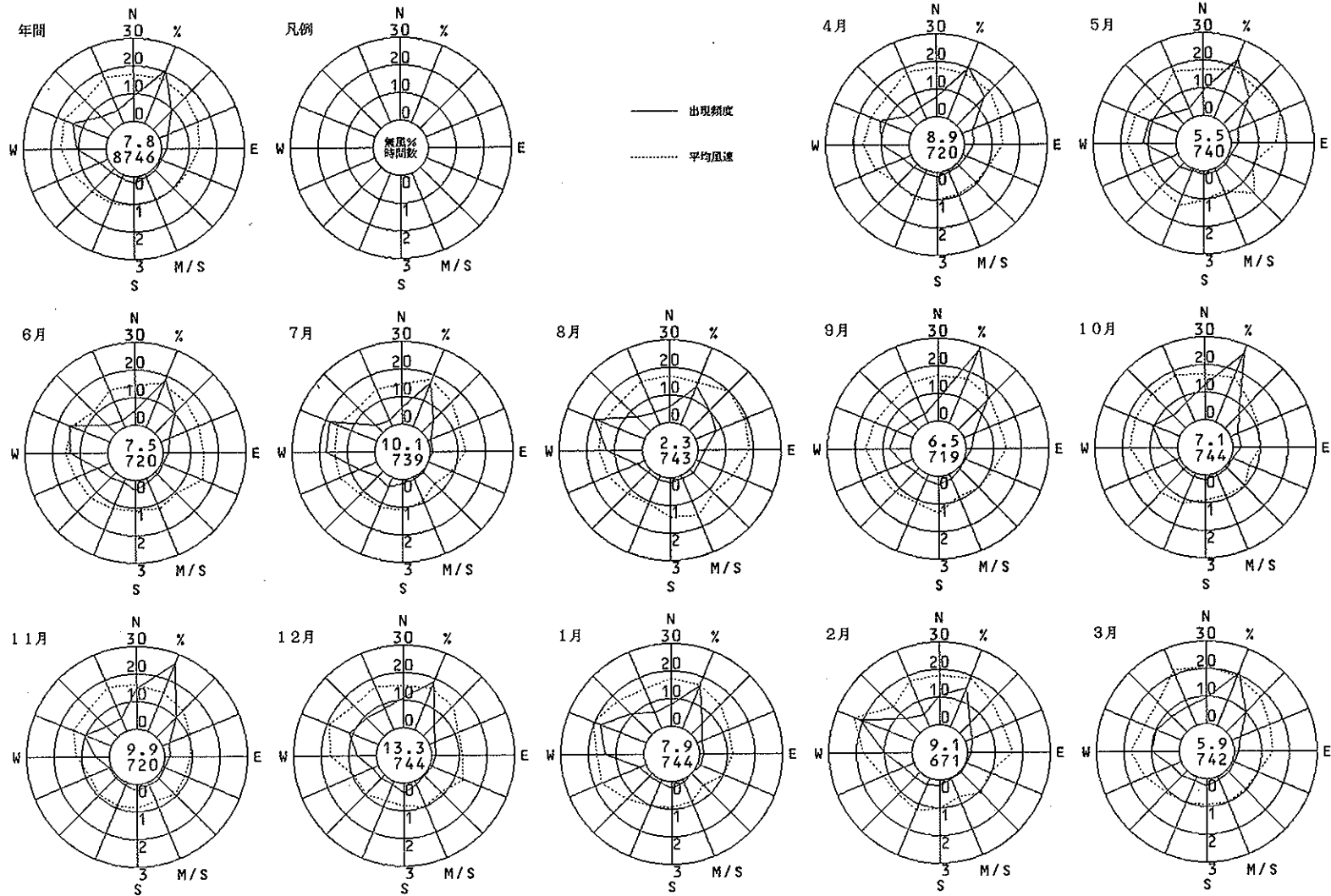



府立大学 (堺市)

風向風速計高さ 25.7 m

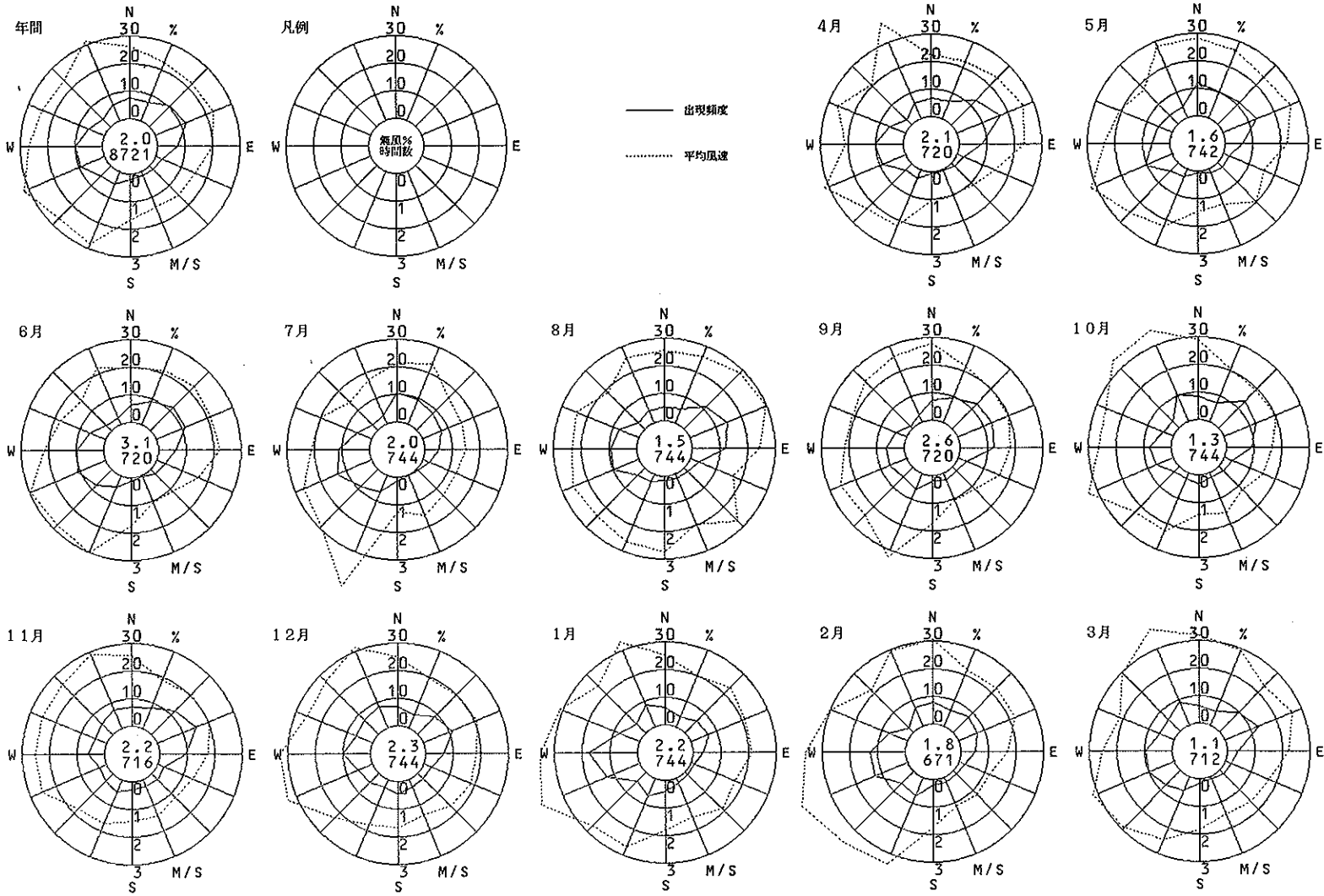

少 林 寺 ( 堺 市 )

風向風速計高さ 18.0 m

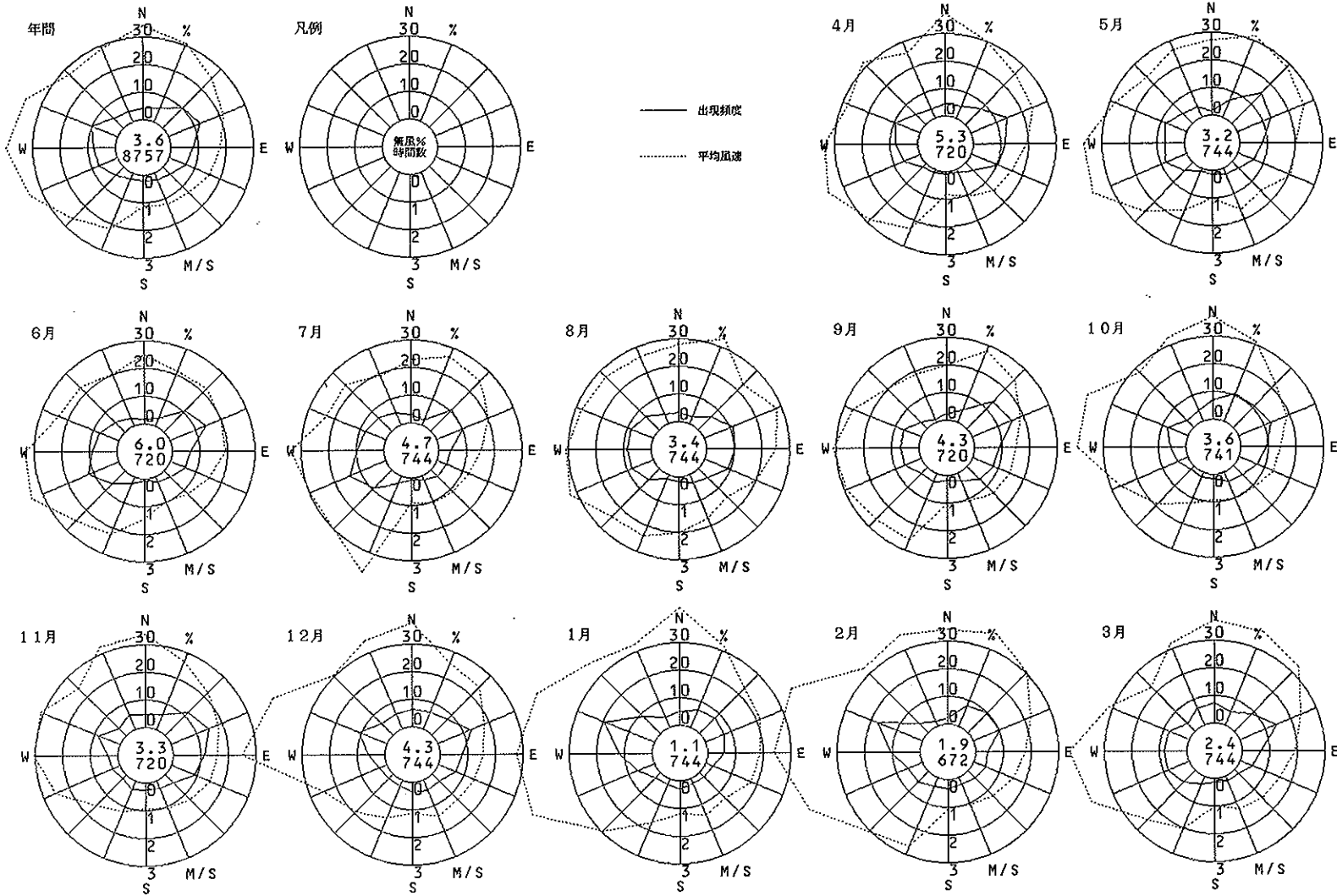

錦 ( 塚 市 )

風向風速計高さ 18.0 m

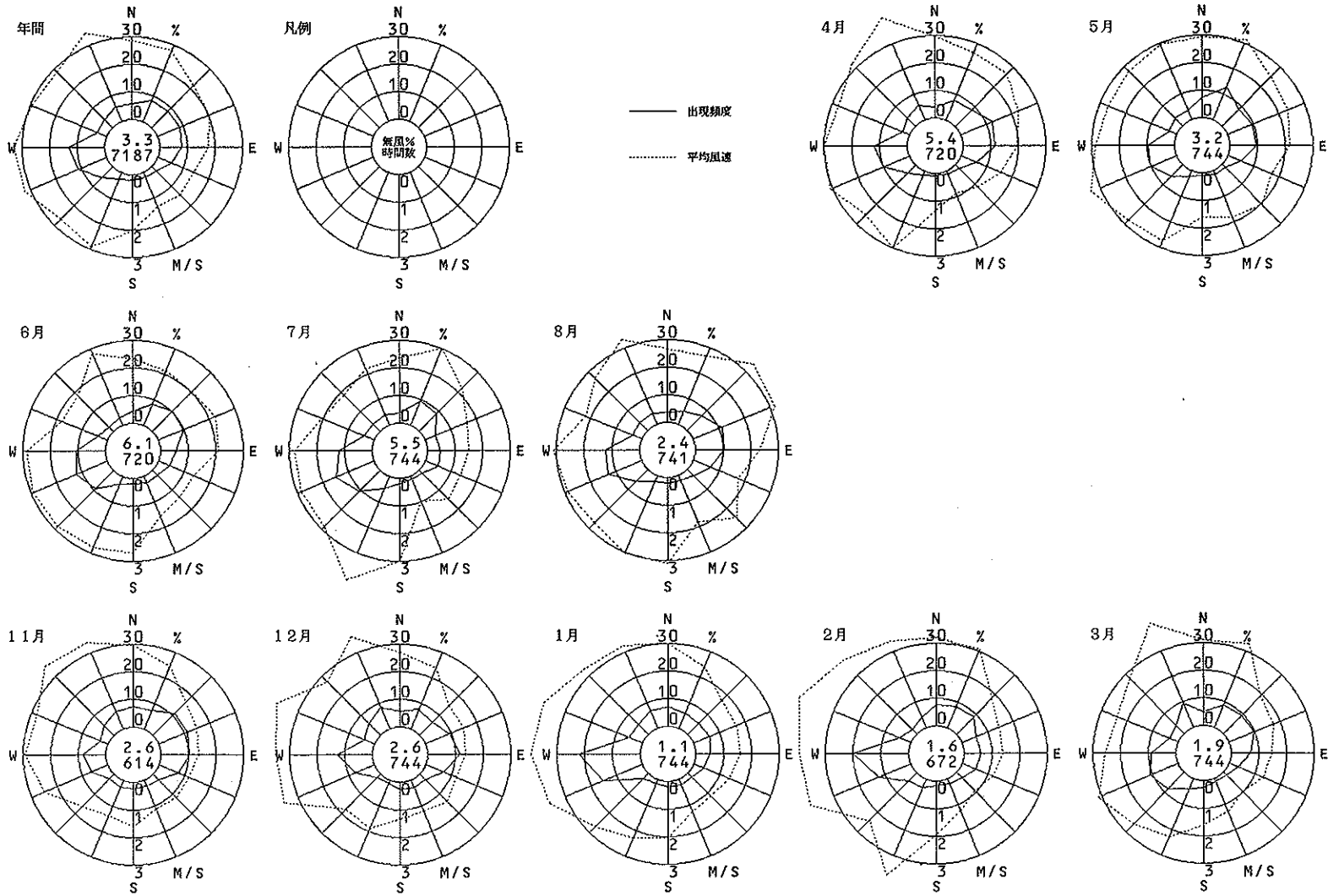

浜 寺 ( 堺 市 )

風向風速計高さ 18.0 m

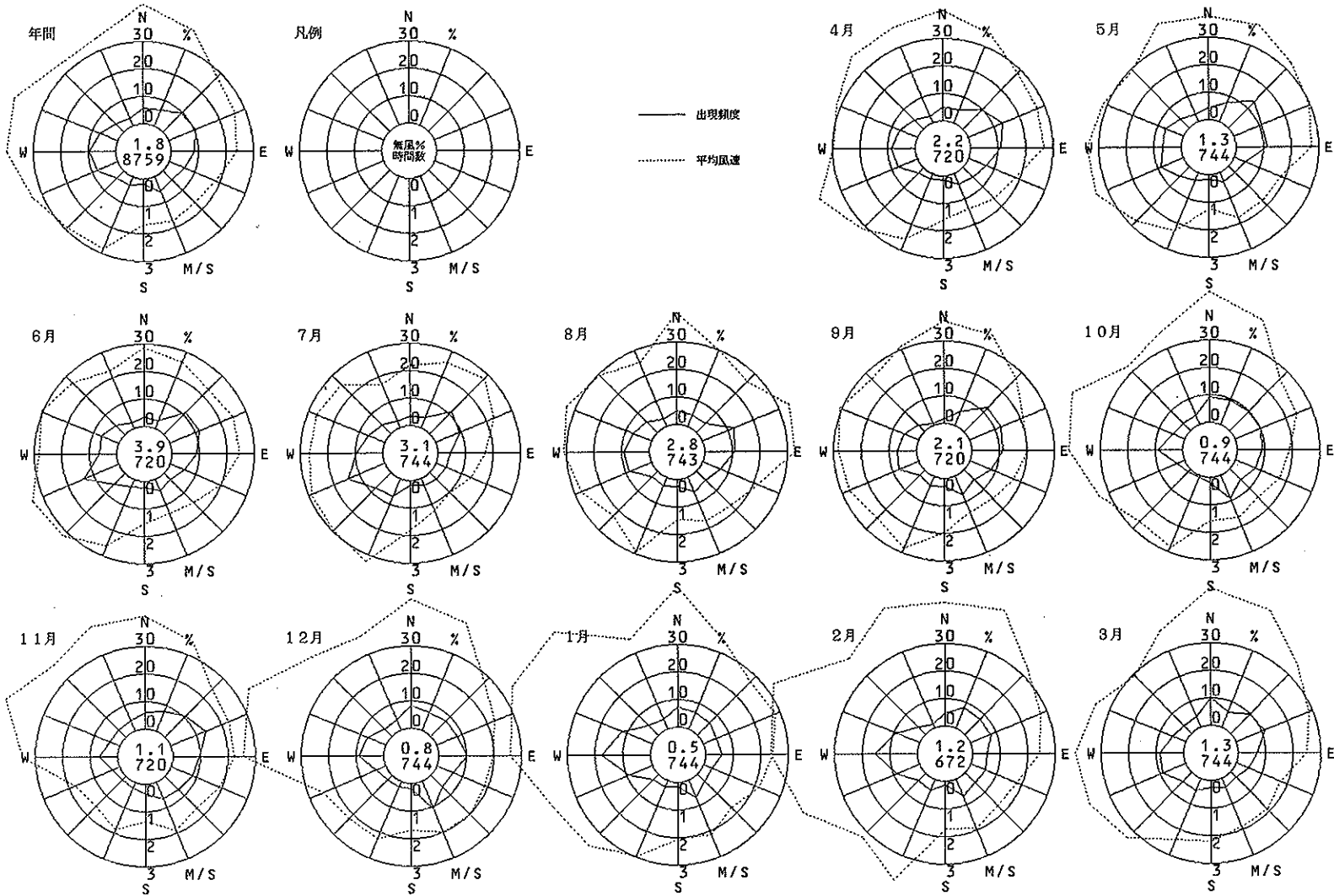

石 津 ( 堺 市 )

風向風速計高さ 18.0 m

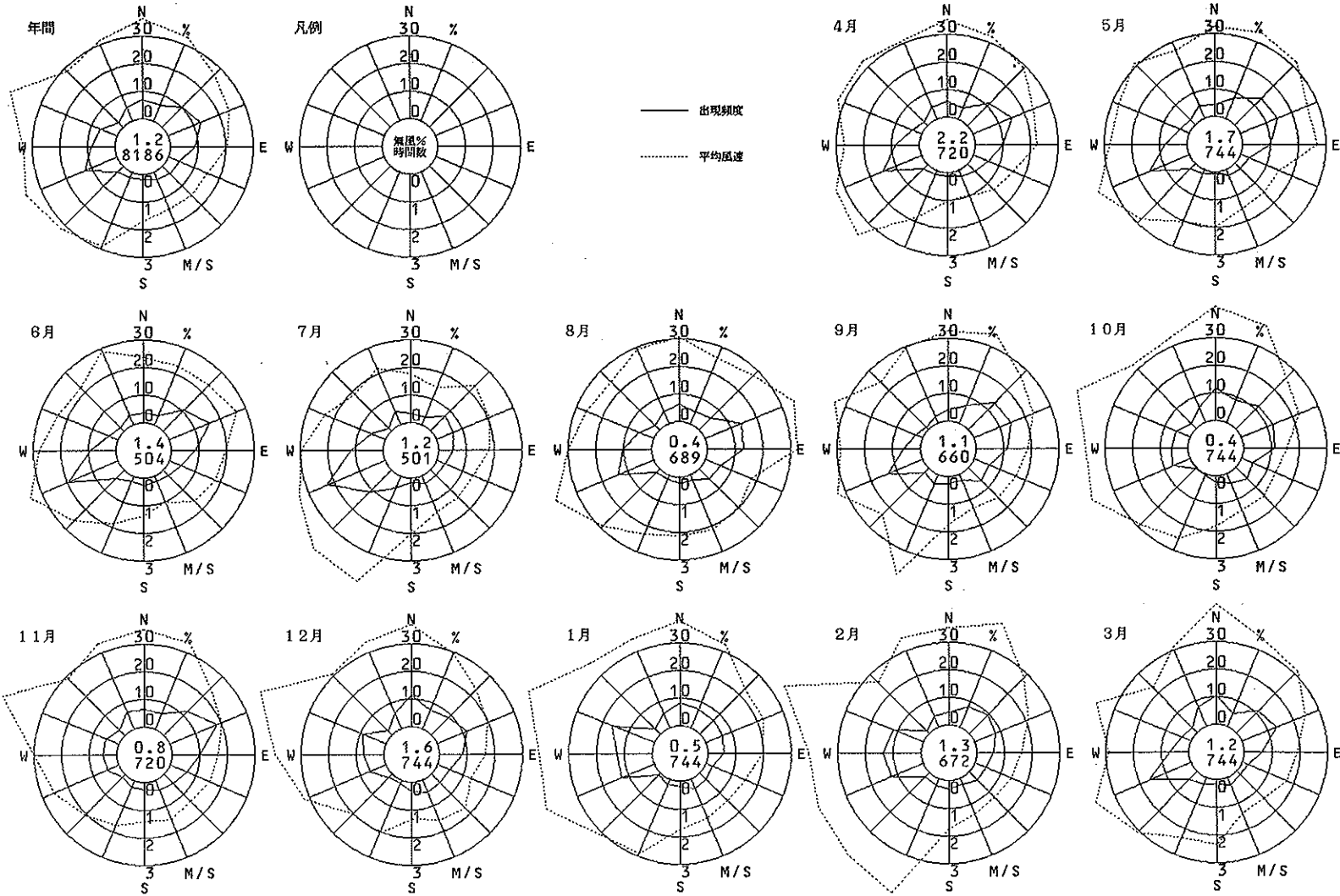

金 岡 ( 堺 市 )

風向風速計高さ 18.0 m

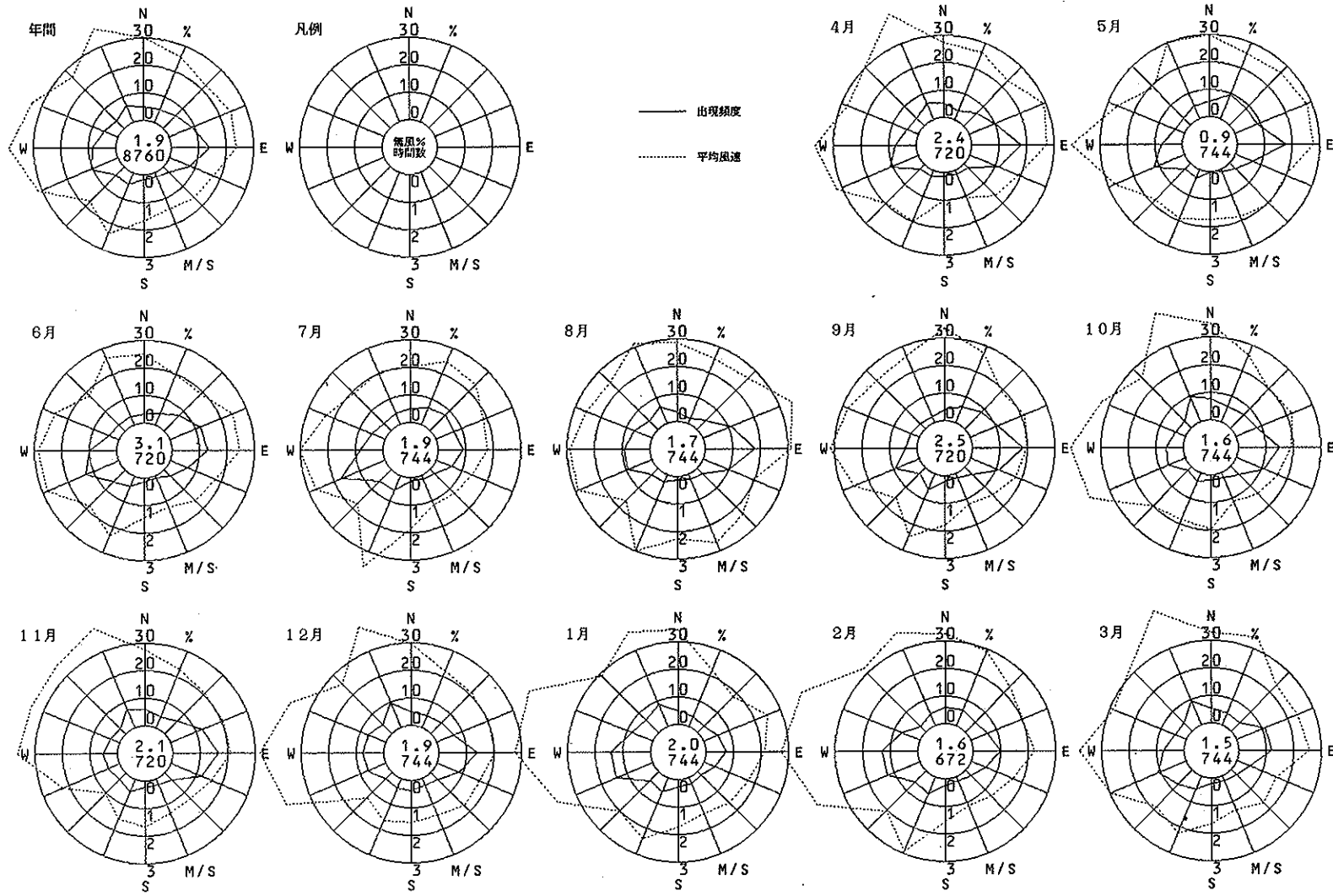

浜 寺 公 園 ( 堺 市 )

風向風速計高さ 8.0 m

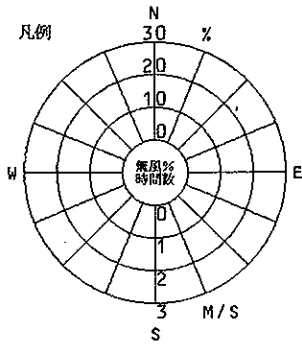
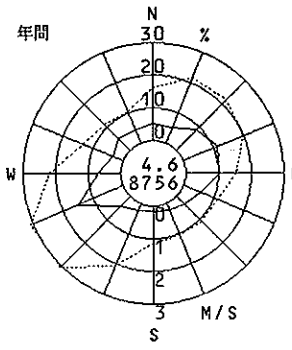

—— 出現頻度  
- - - - 平均風速

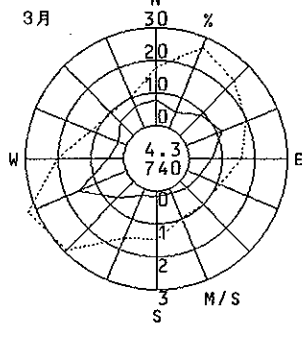
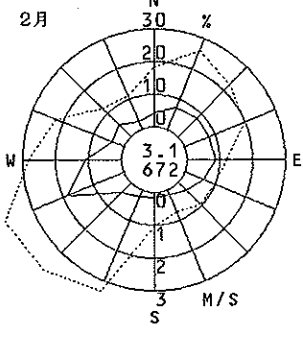
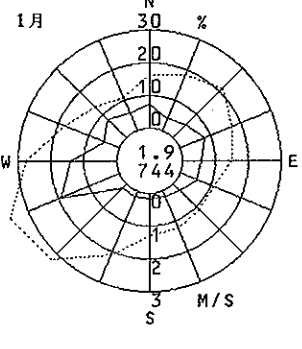
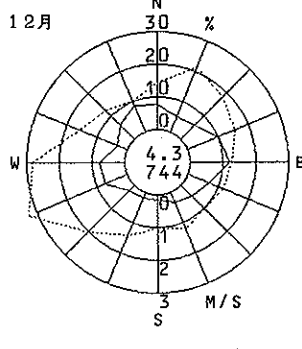
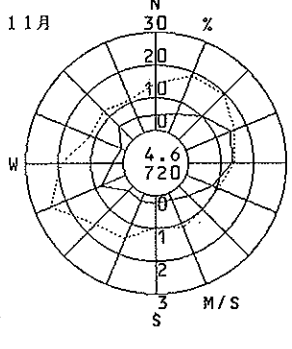
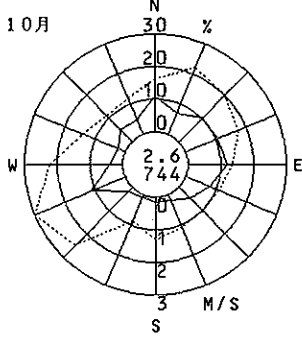
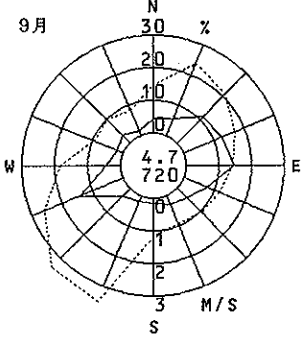
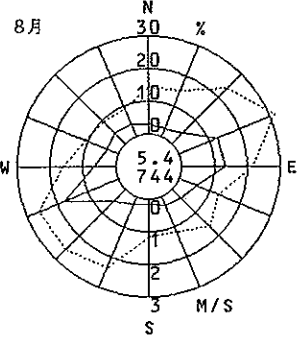
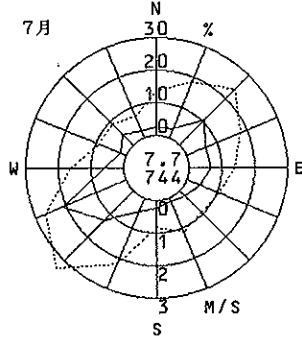
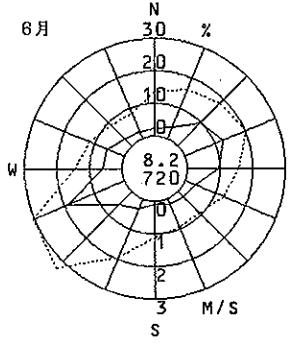
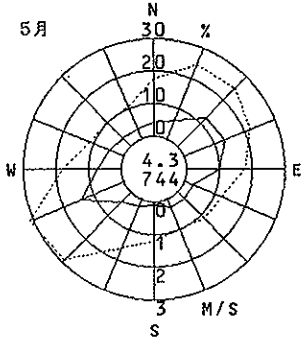
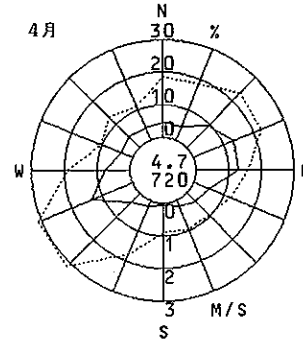

三 宝 ( 堺 市 )

風向風速計高さ 18.0 m

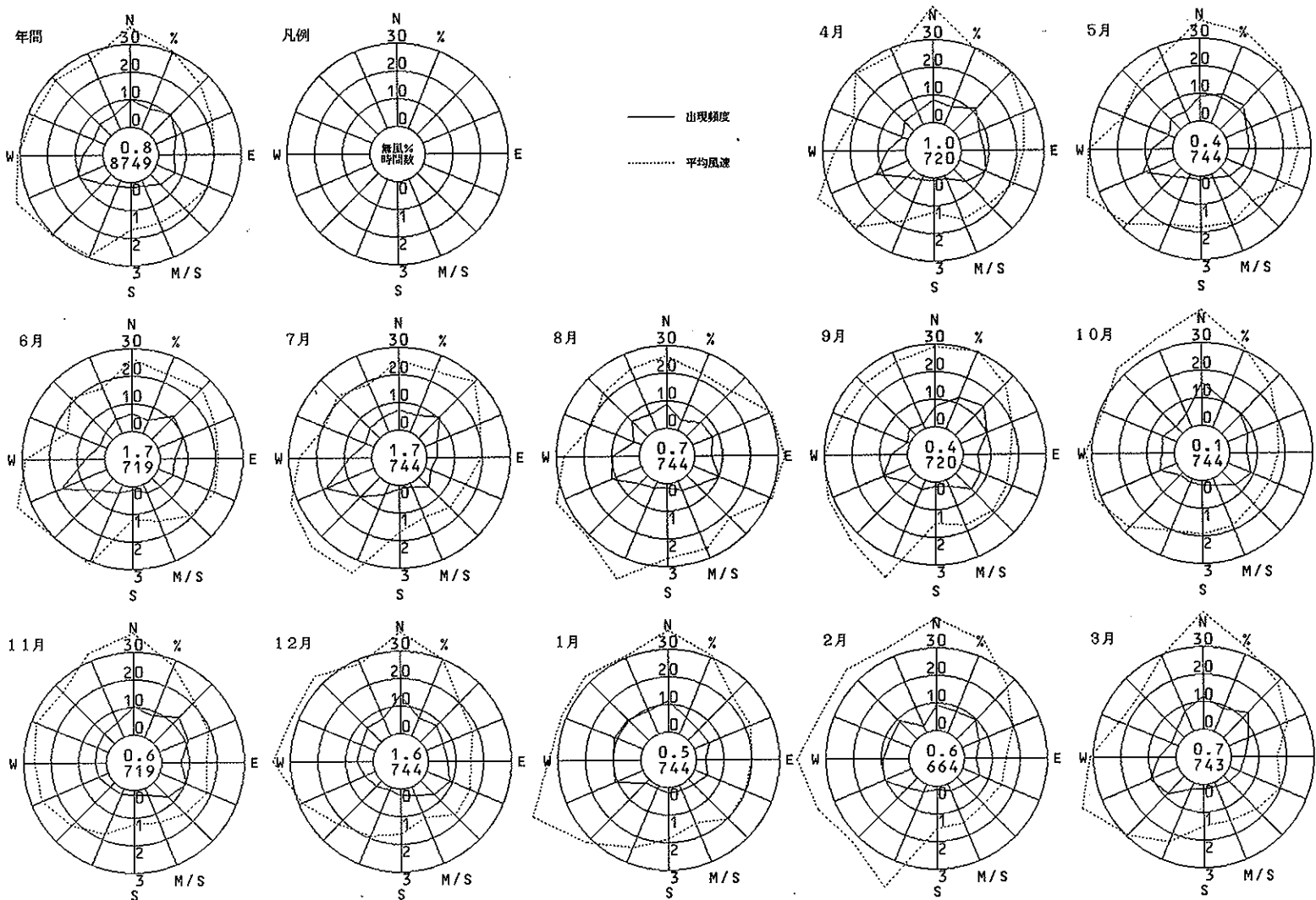



若 松 台 ( 堺 市 )

風向風速計高さ 18.0 m

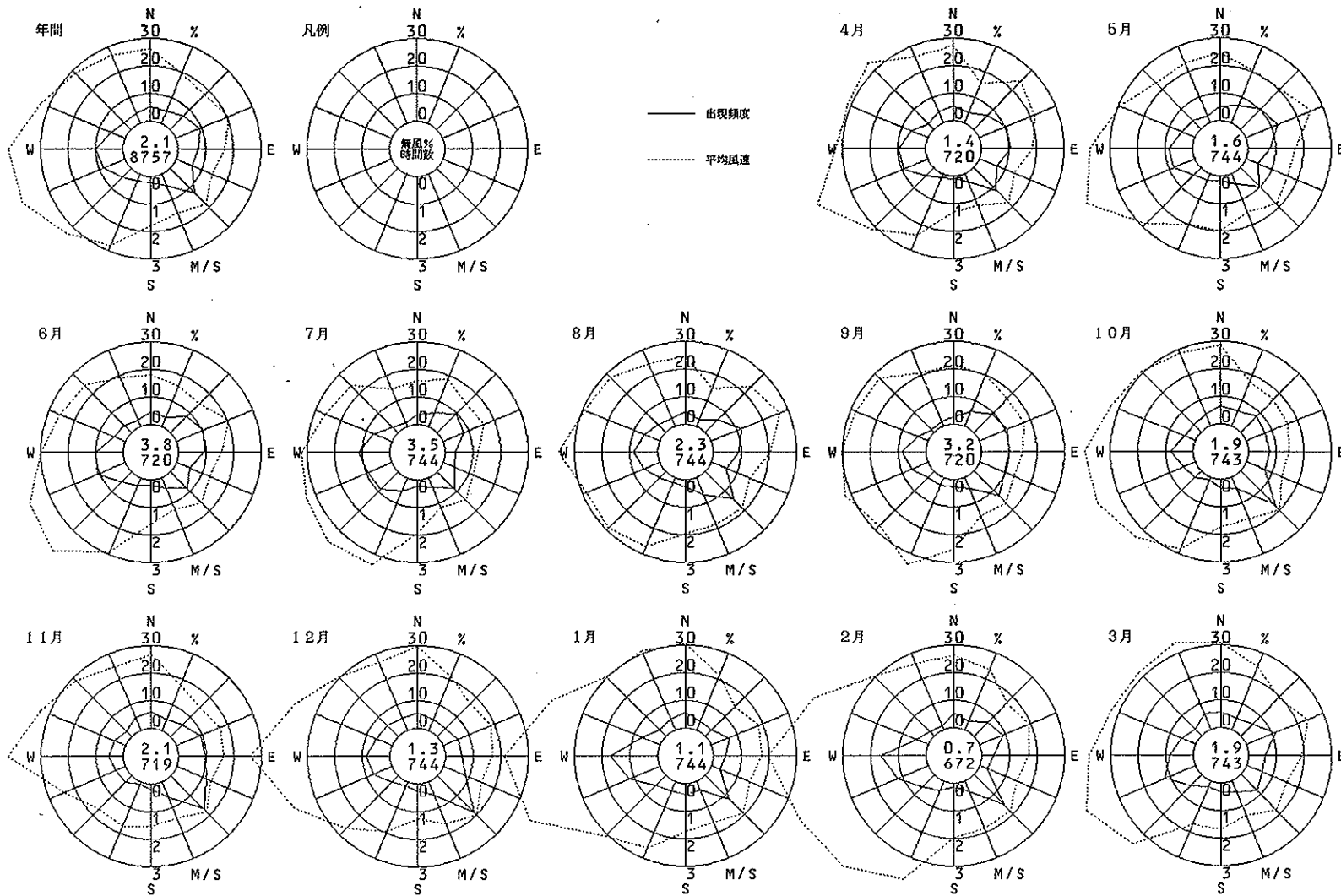

登 美 丘 ( 堺 市 )

風向風速計高さ 18.0 m

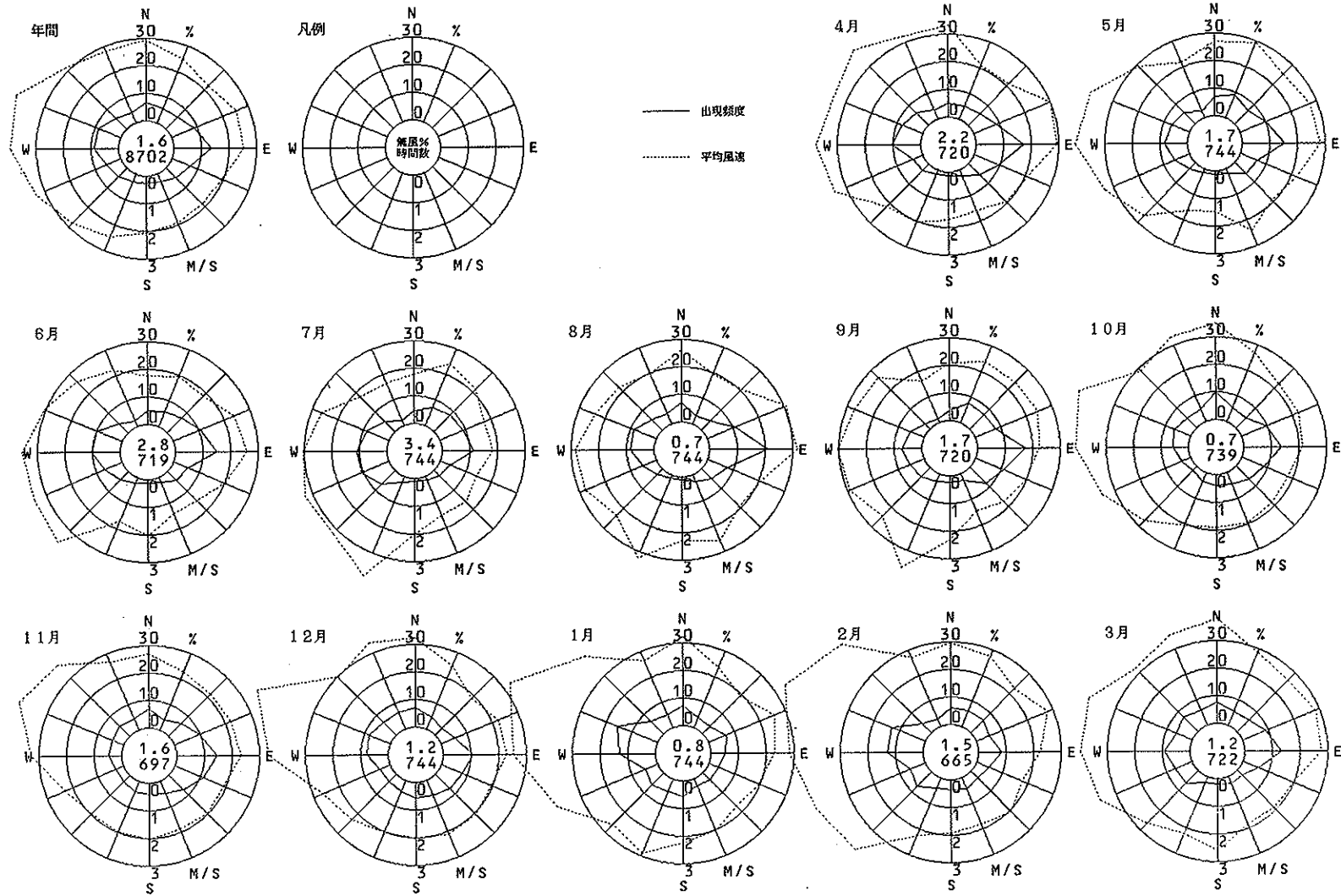

豊中市南消防署 (豊中市)

風向風速計高さ 21.3m

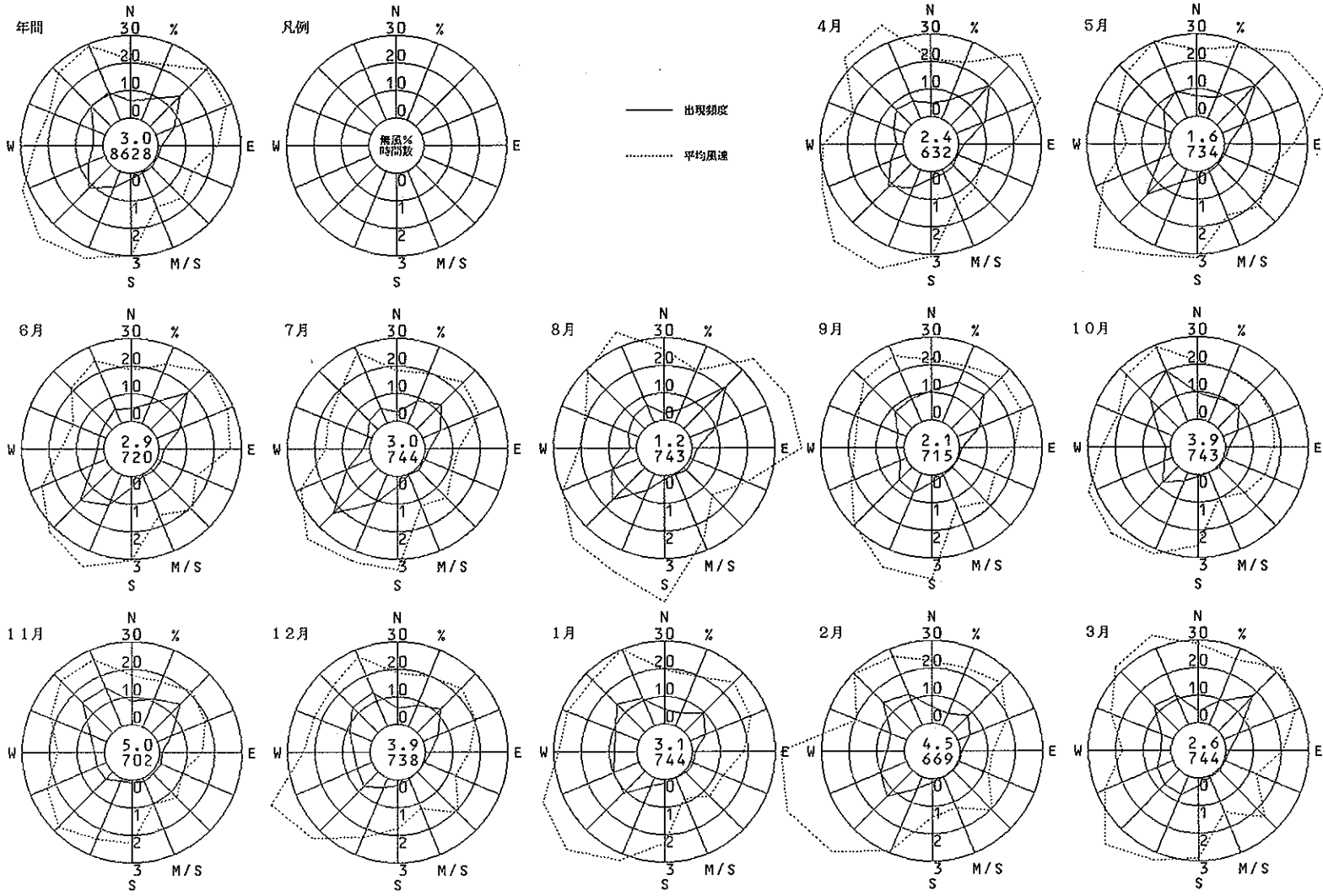

野 田 ( 豊中市 )

風向風速計高さ 20.0 m

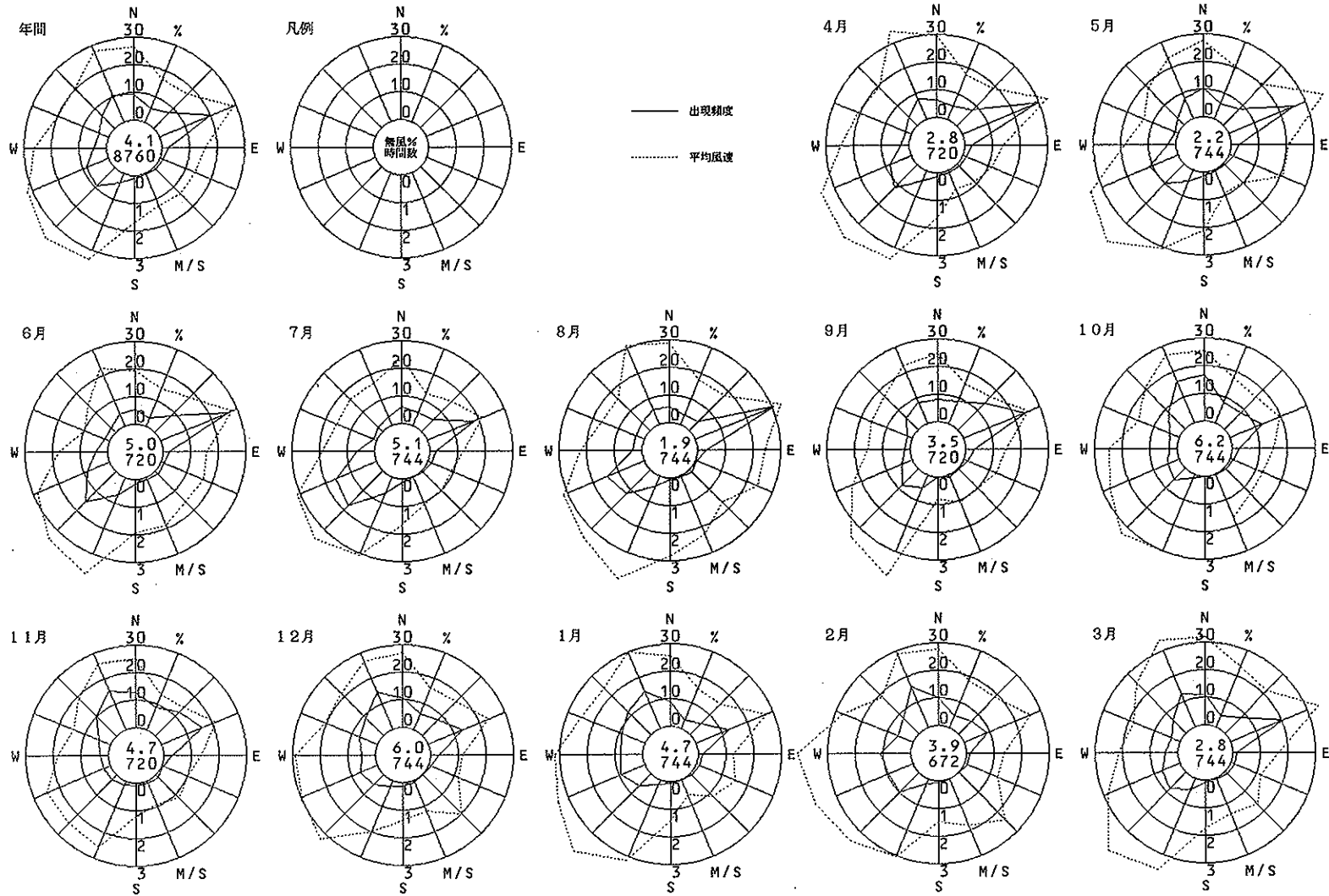

千 成 ( 豊中市 )

風向風速計高さ 7.5 m

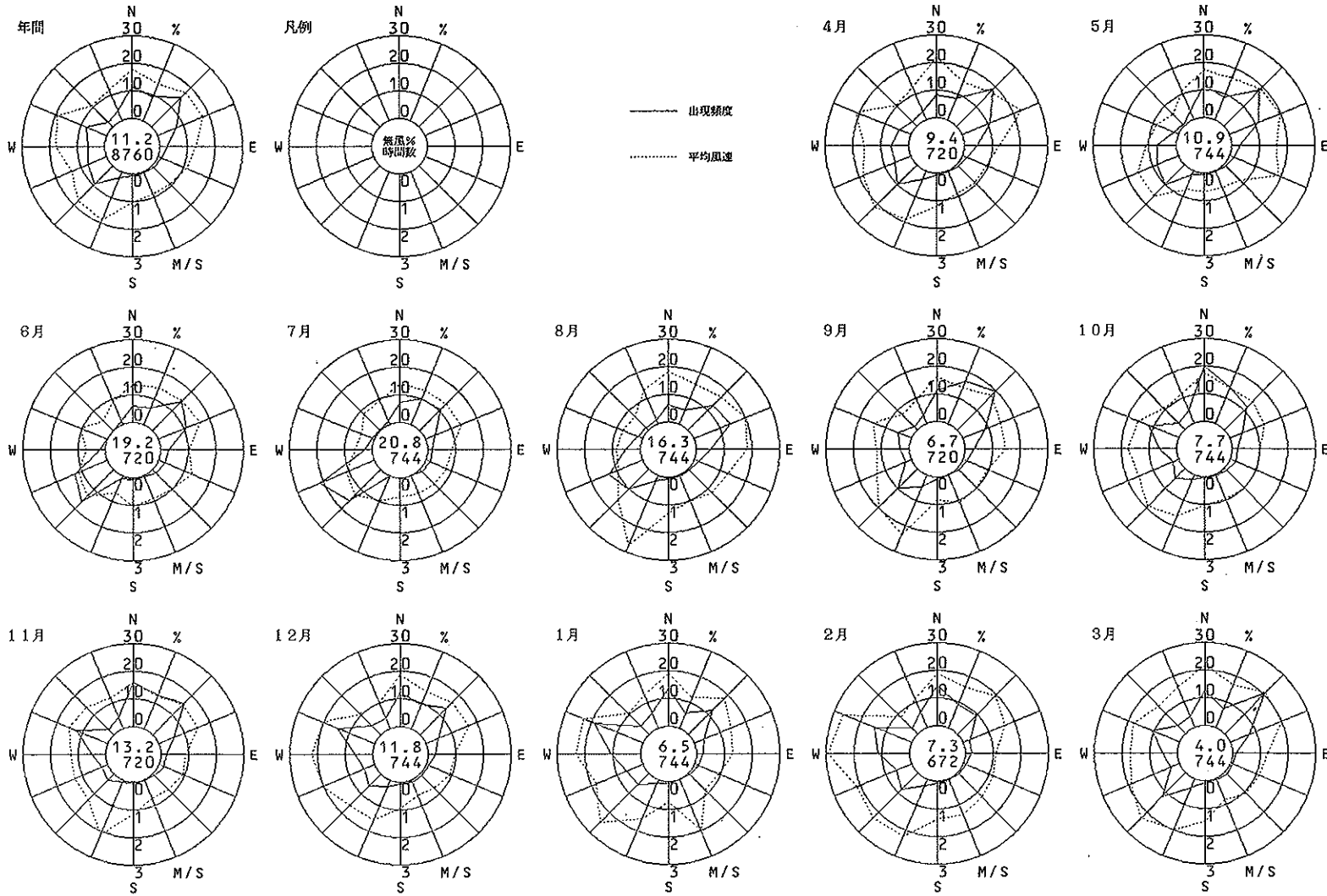

吹田保健所 (吹田市)

風向風速計高さ 14.5 m

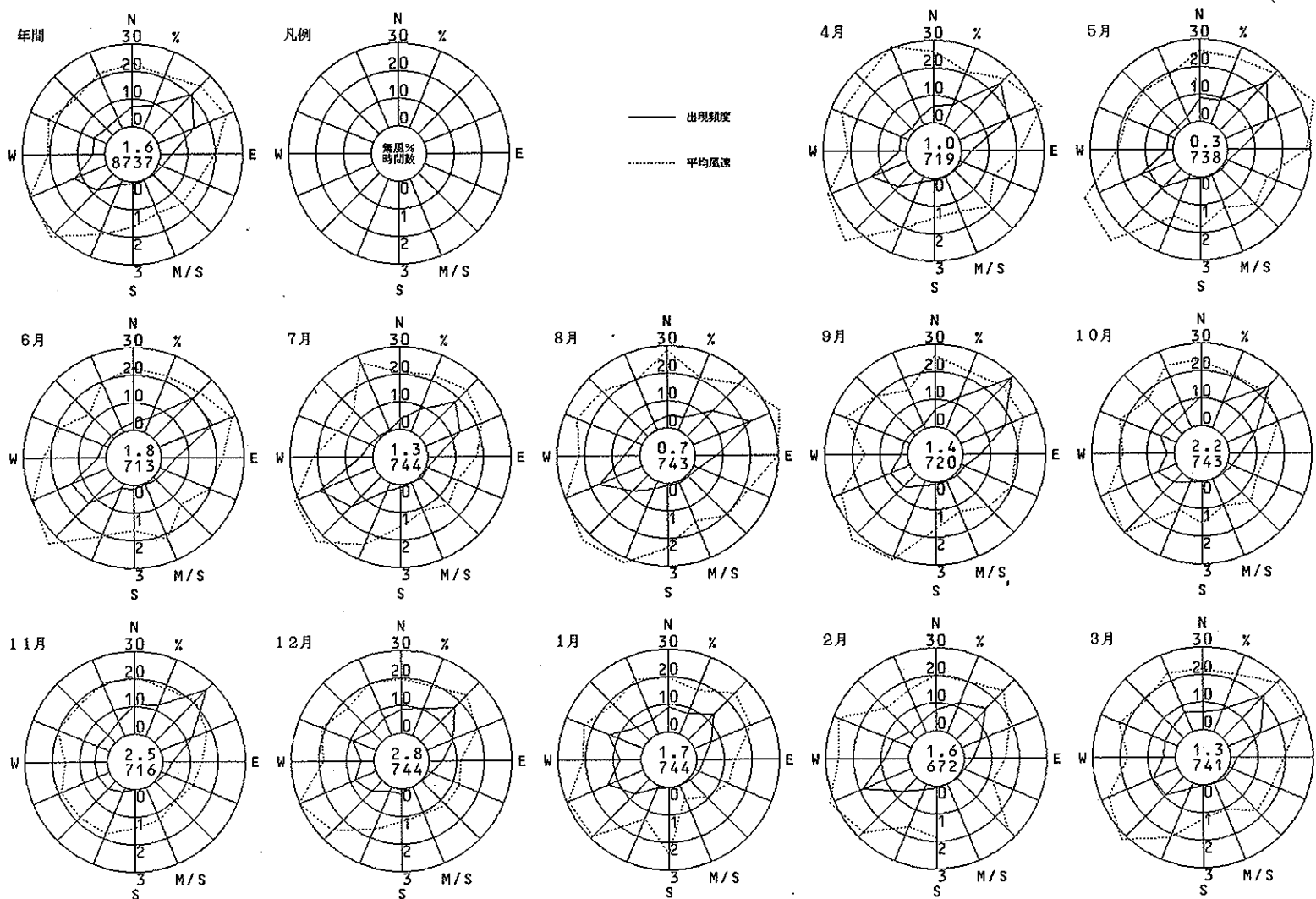

吹田市西消防署 (吹田市)

風向風速計高さ 3 0.0 m

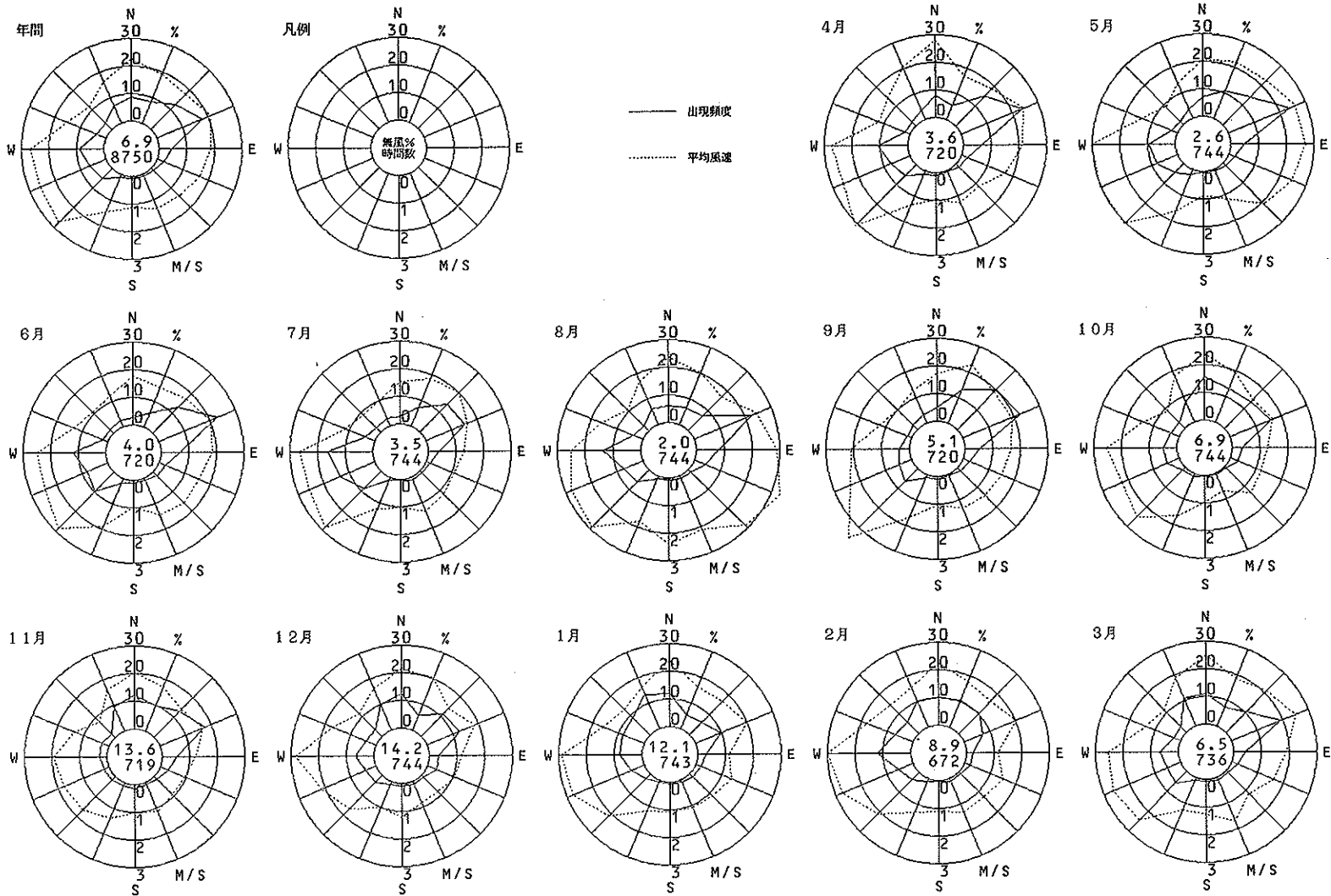

吹田市北消防署 (吹田市)

風向風速計高さ 12.0 m

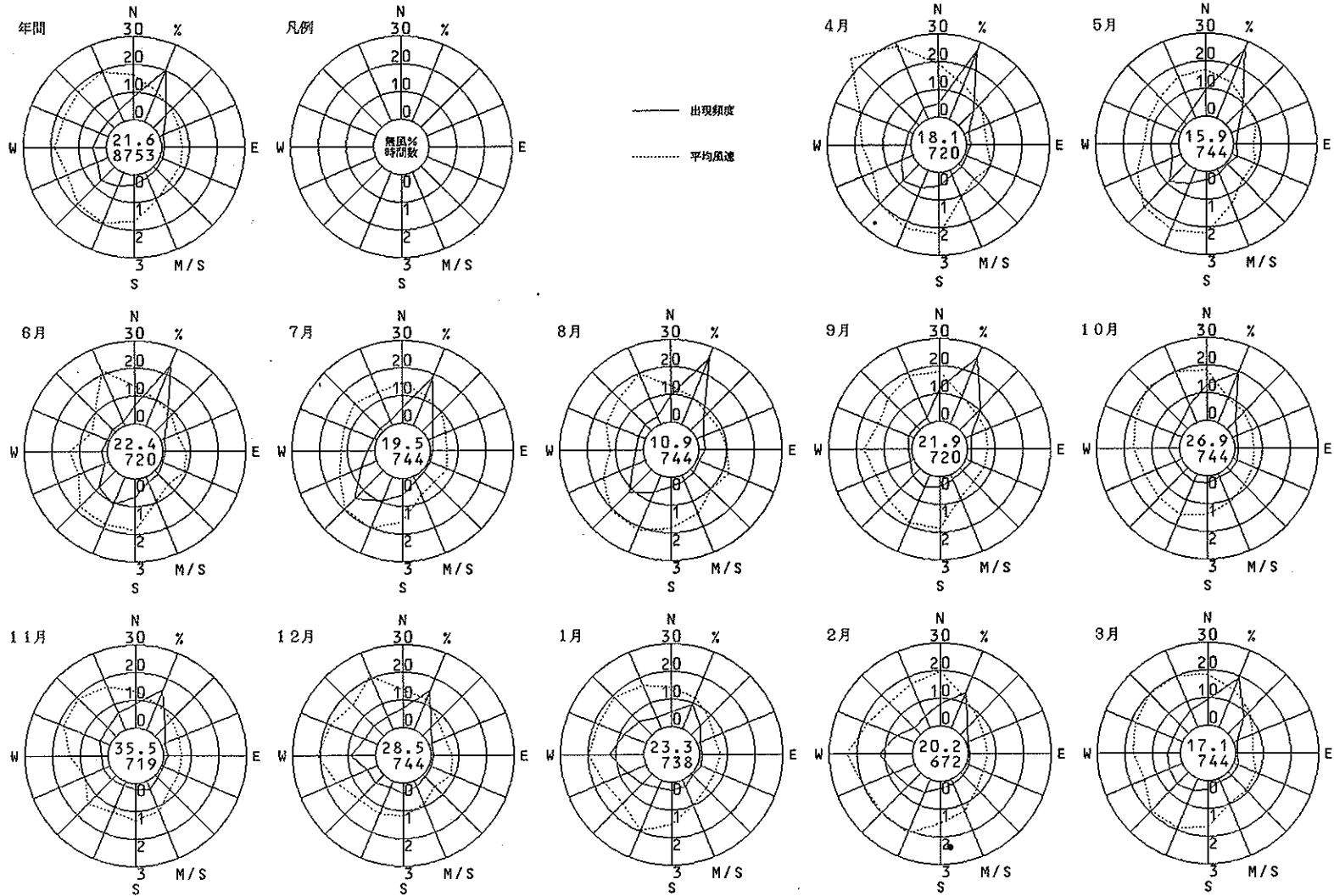



泉大津保健所 (泉大津市)

風向風速計高さ 16.8 m

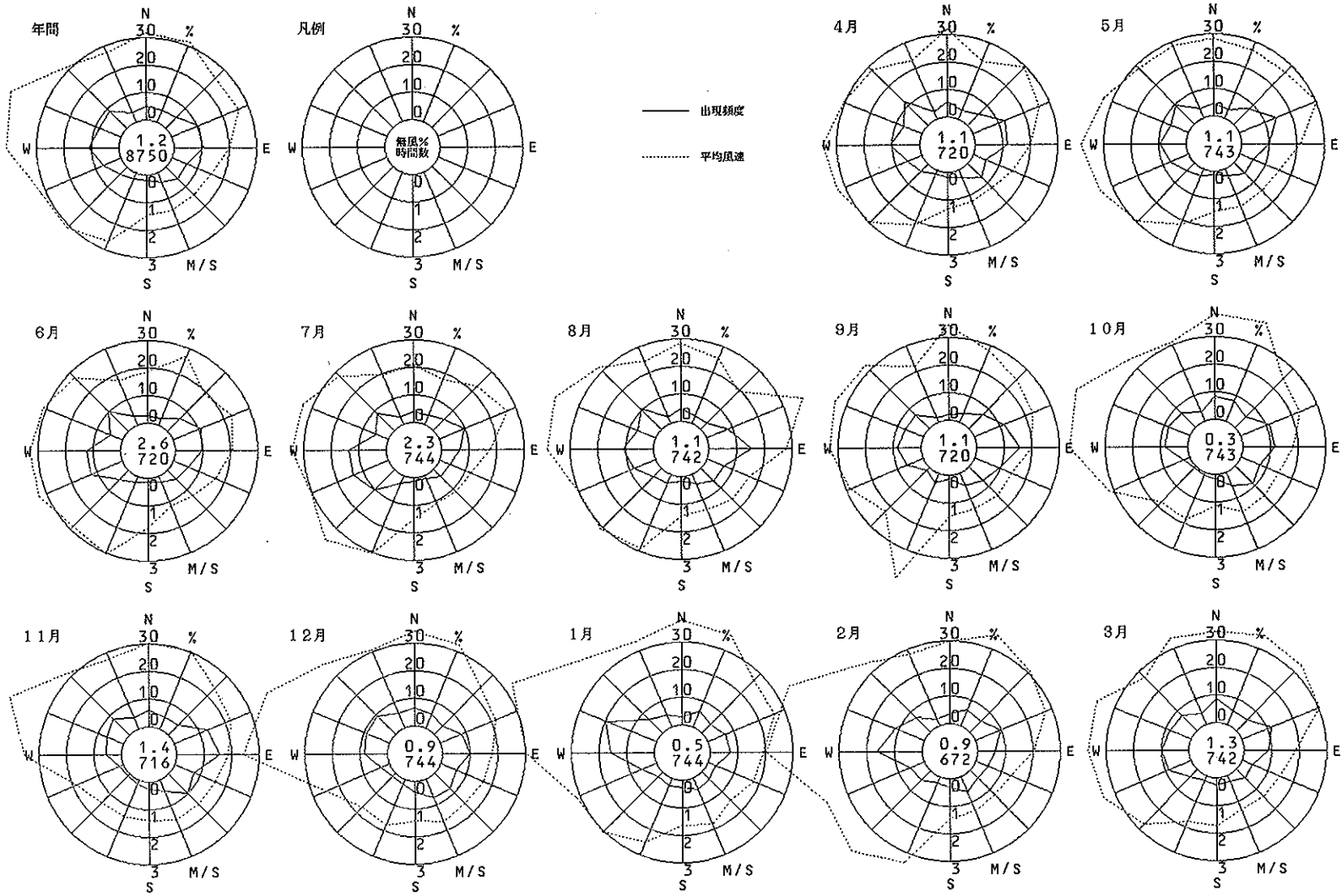

守口保健所 (守口市)

風向風速計高さ 14.0 m

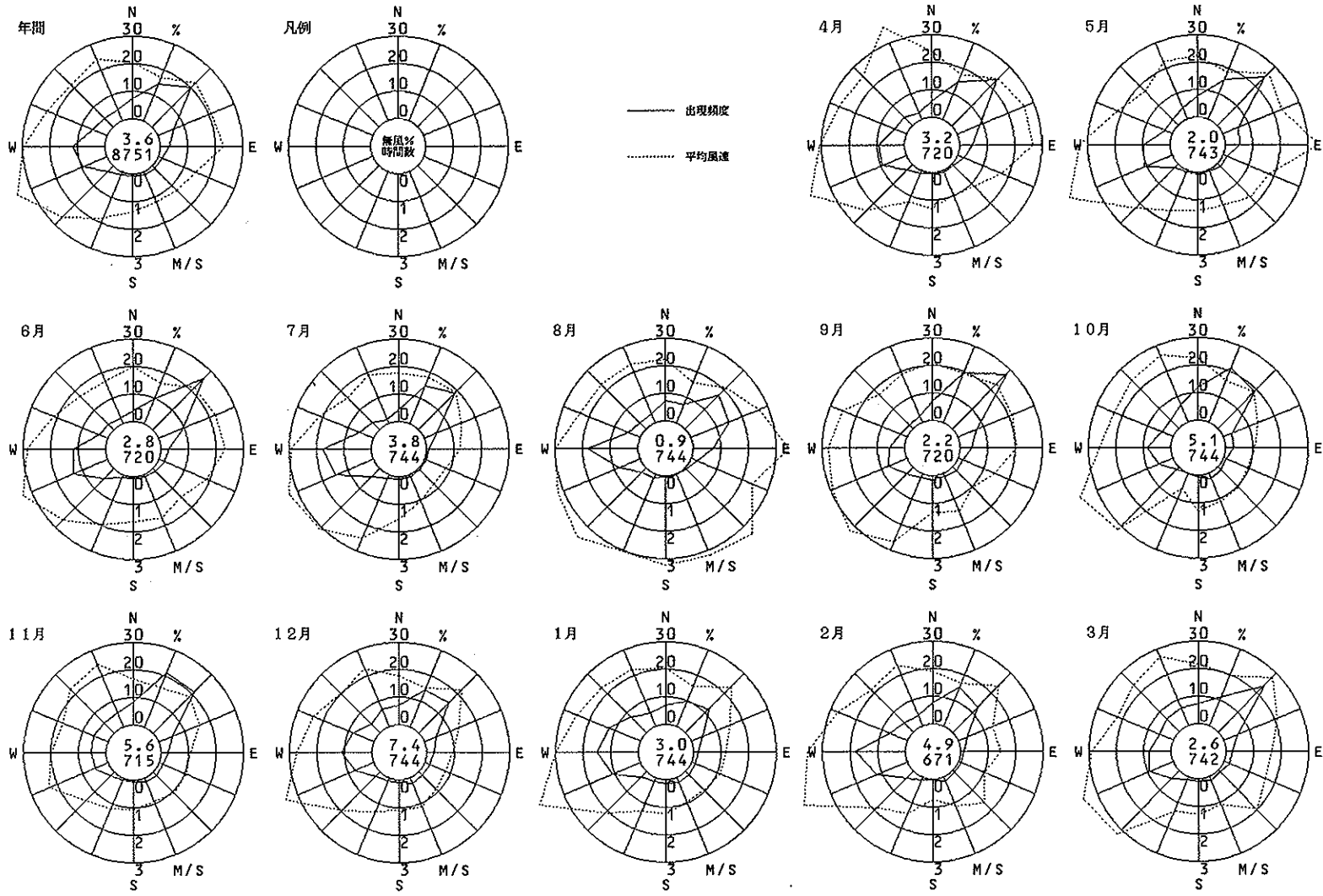

枚方市役所 (枚方市)

風向風速計高さ 28.1 m

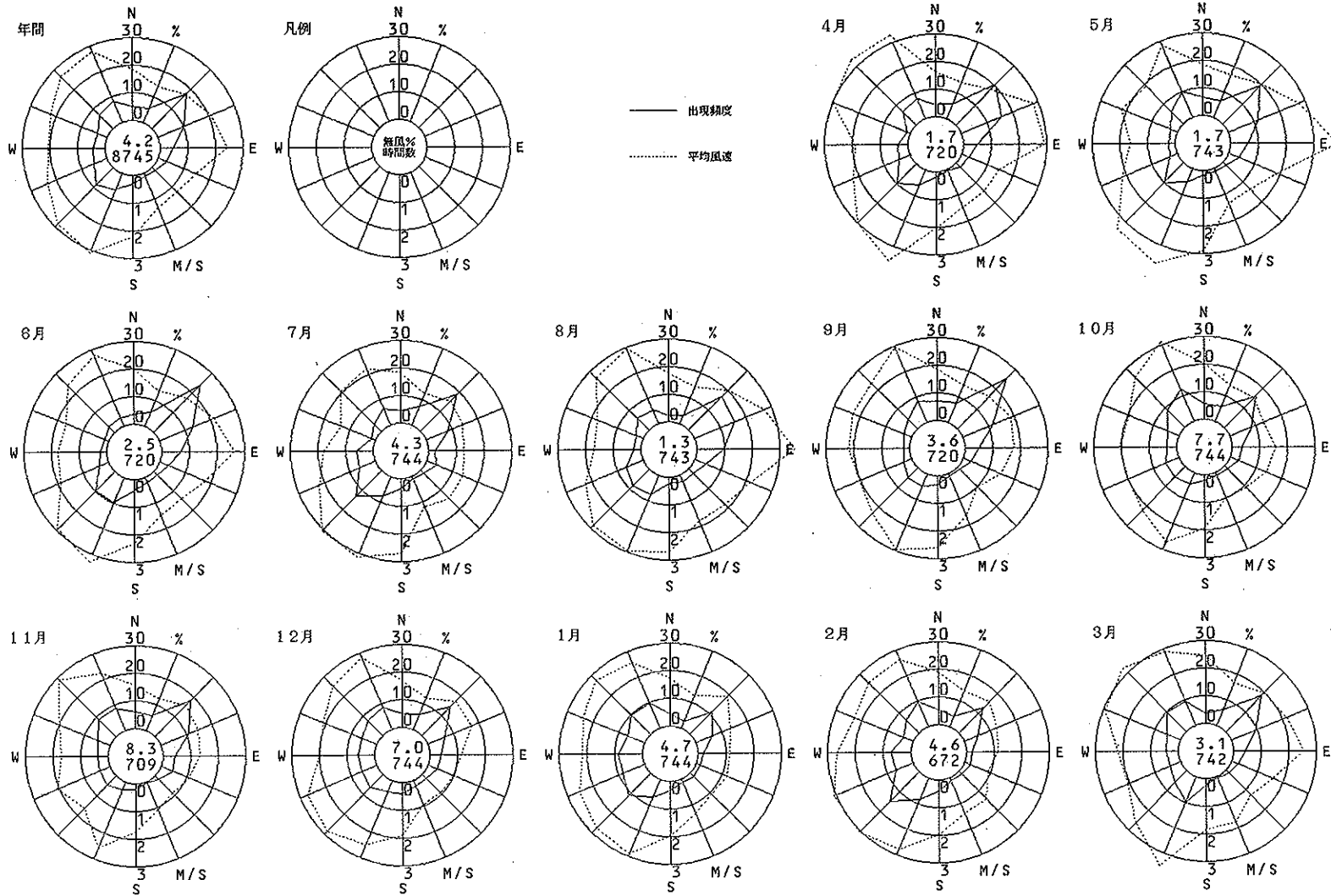

王 仁 公 園 ( 枚 方 市 )

風向風速計高さ 8.5 m

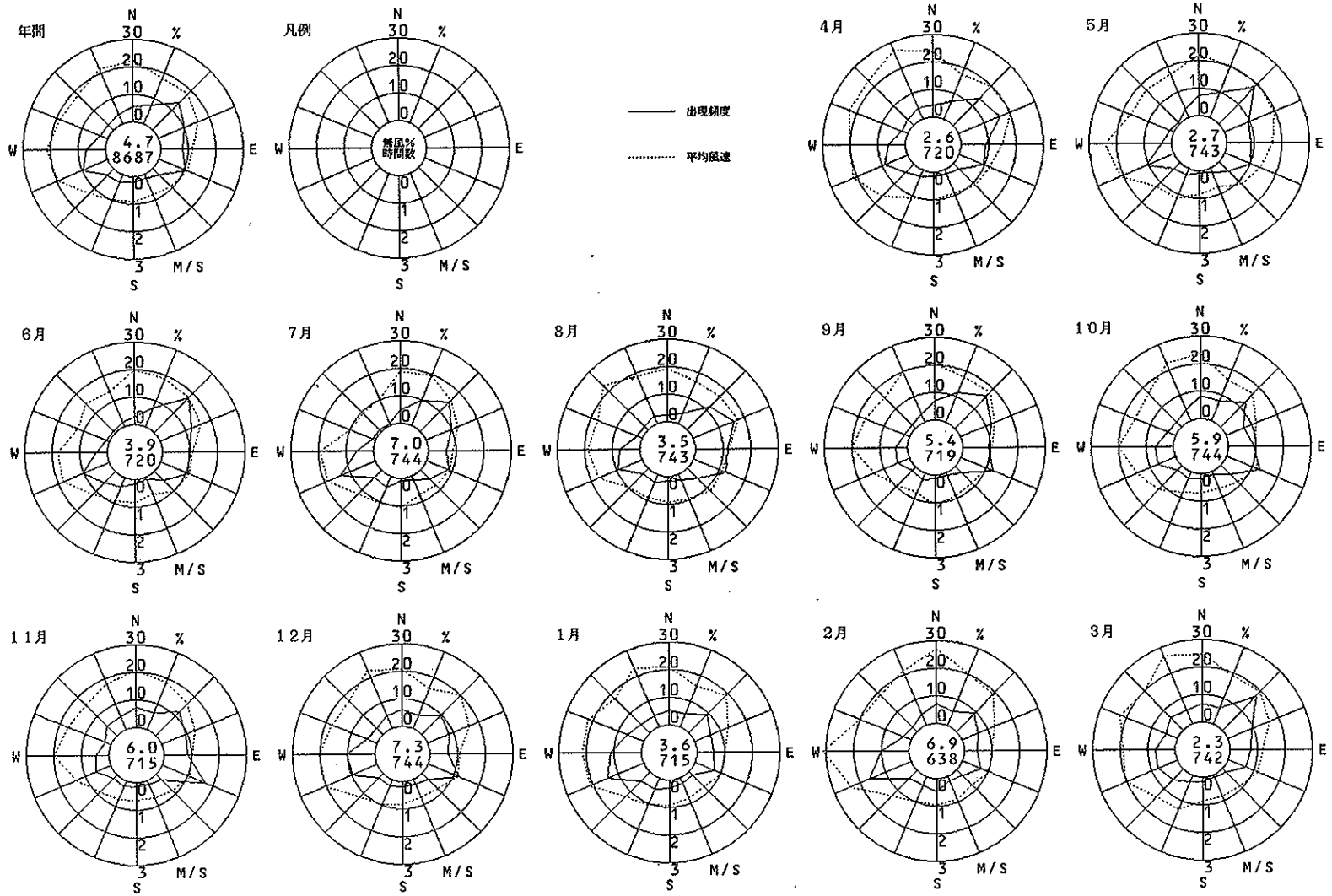

北部市民センター (枚方市)

風向風速計高さ 13.0 m

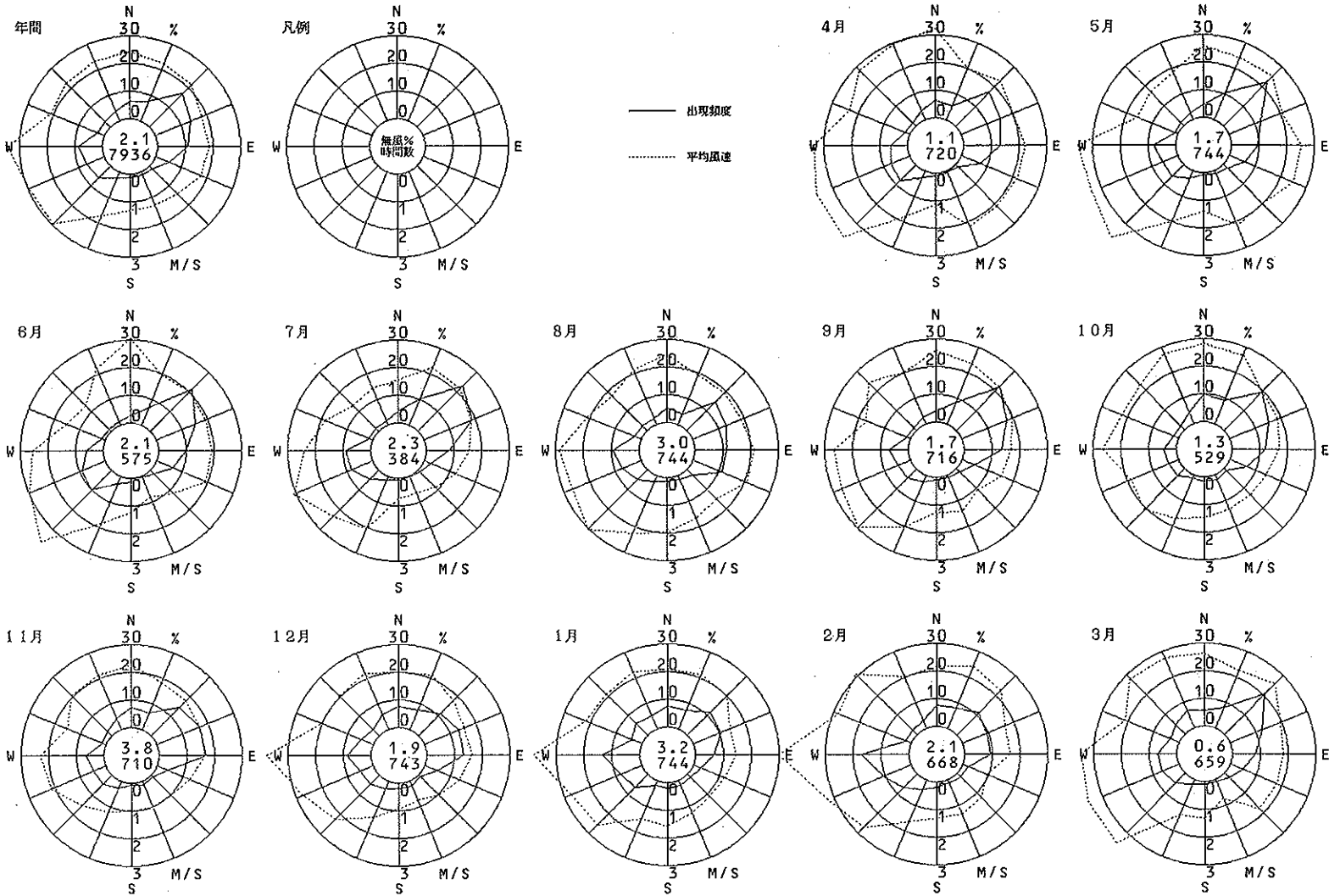

八尾保健所（八尾市）

風向風速計高さ 16.8 m

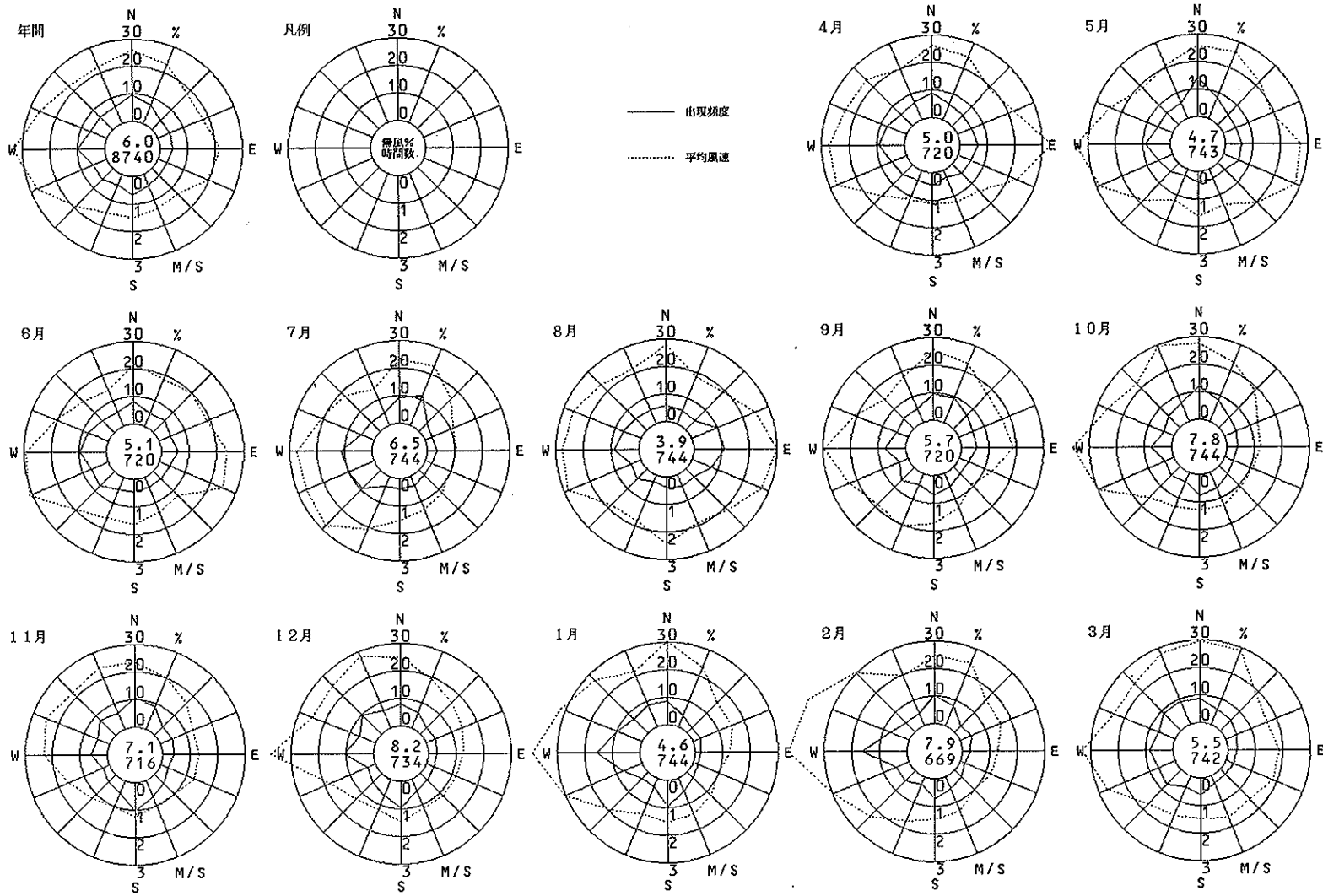

寝屋川市役所 (寝屋川市)

風向風速計高さ 28.0 m

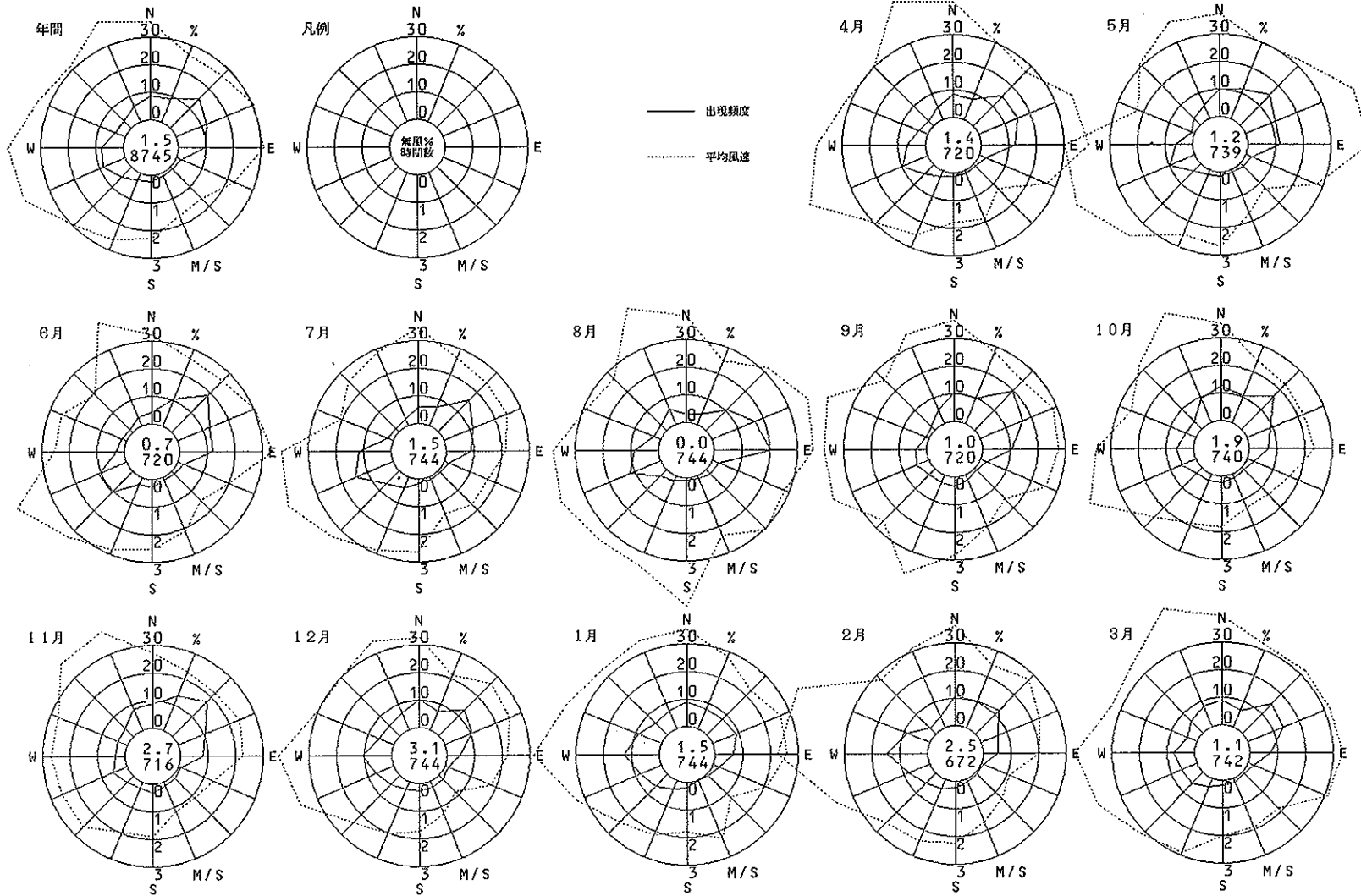

大東市役所（大東市）

風向風速計高さ 27.7 m

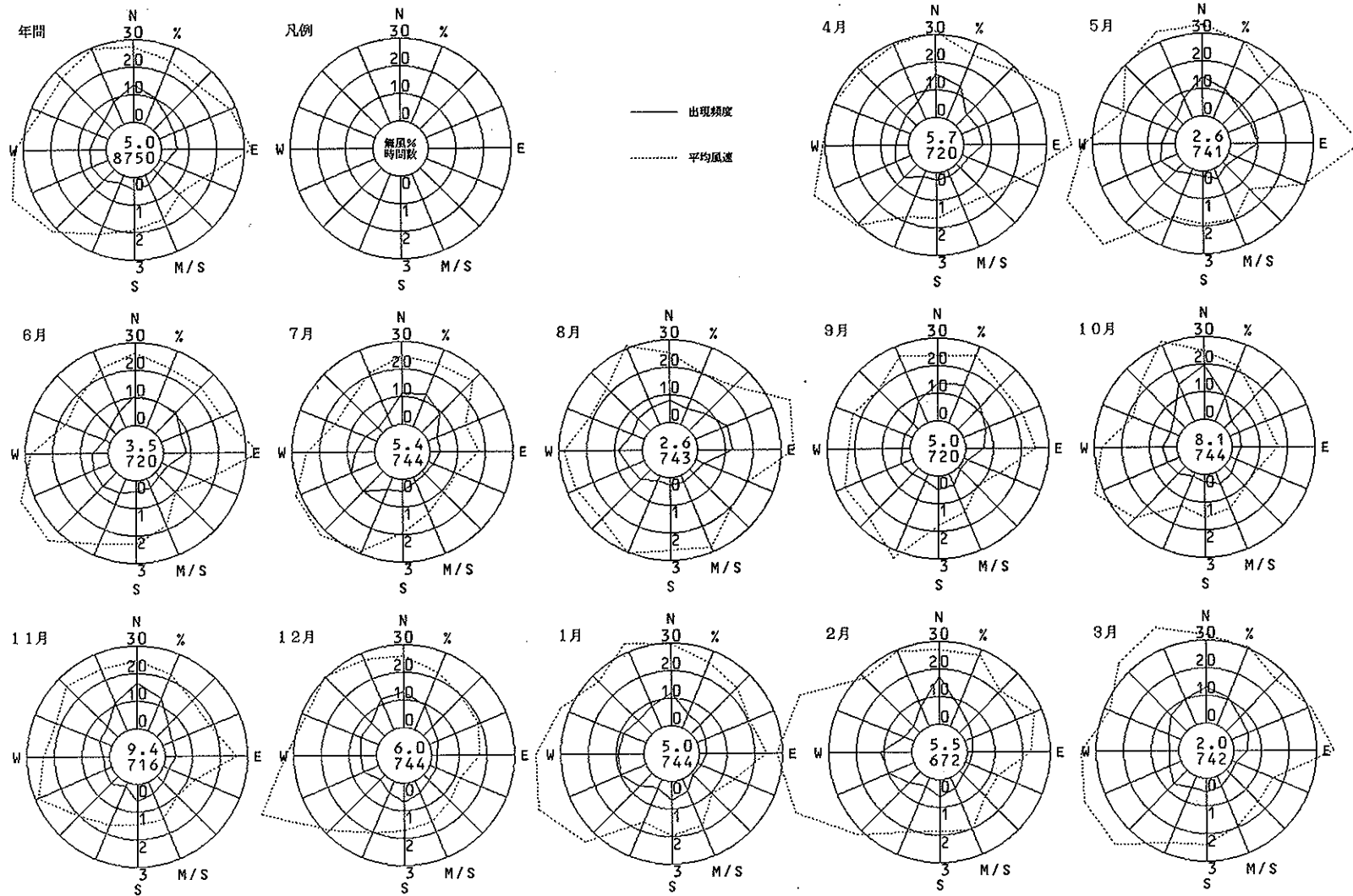



高石中学校 (高石市)

風向風速計高さ 17.7 m

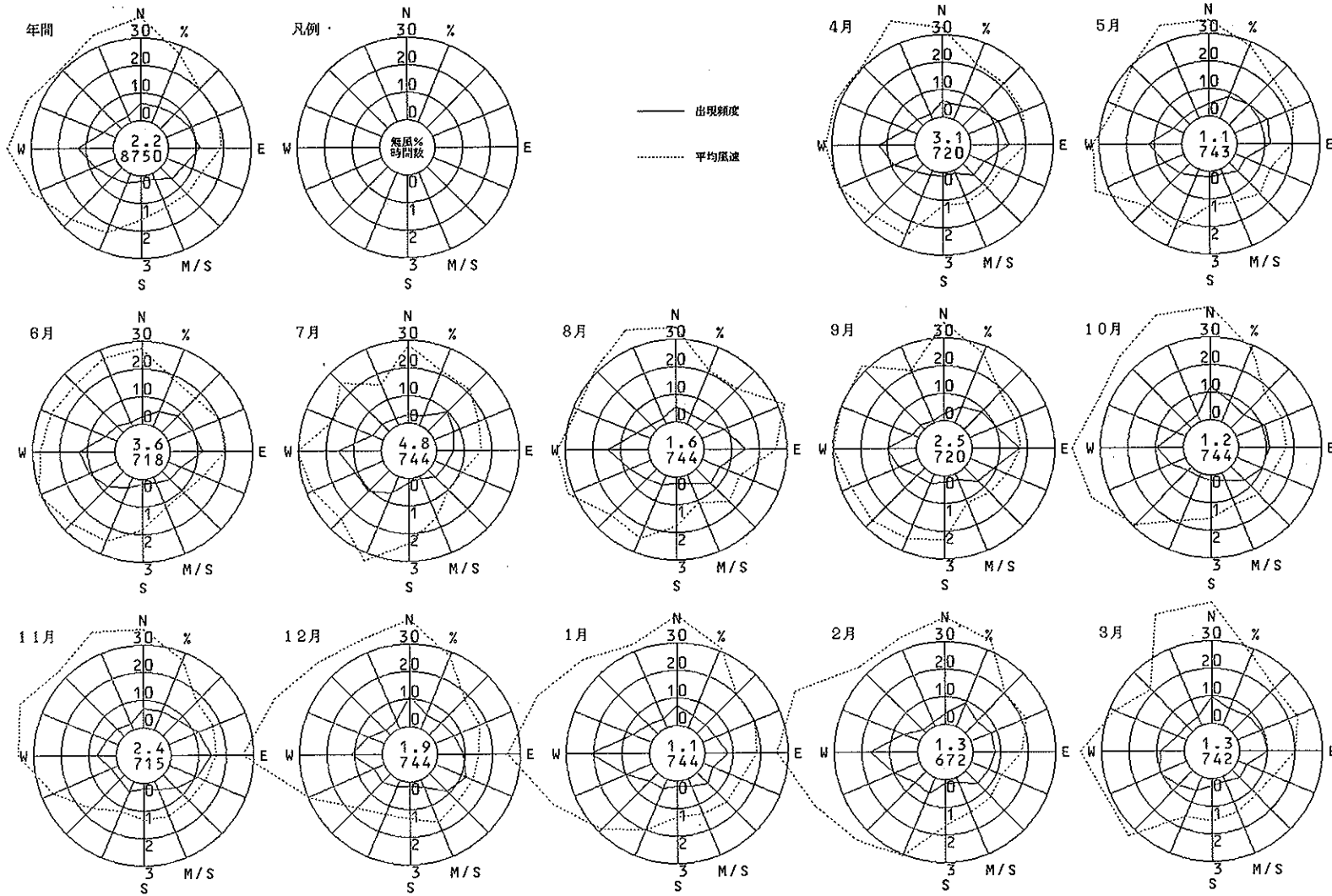

東大阪市西保健所 (東大阪市)

風向風速計高さ 15.8 m

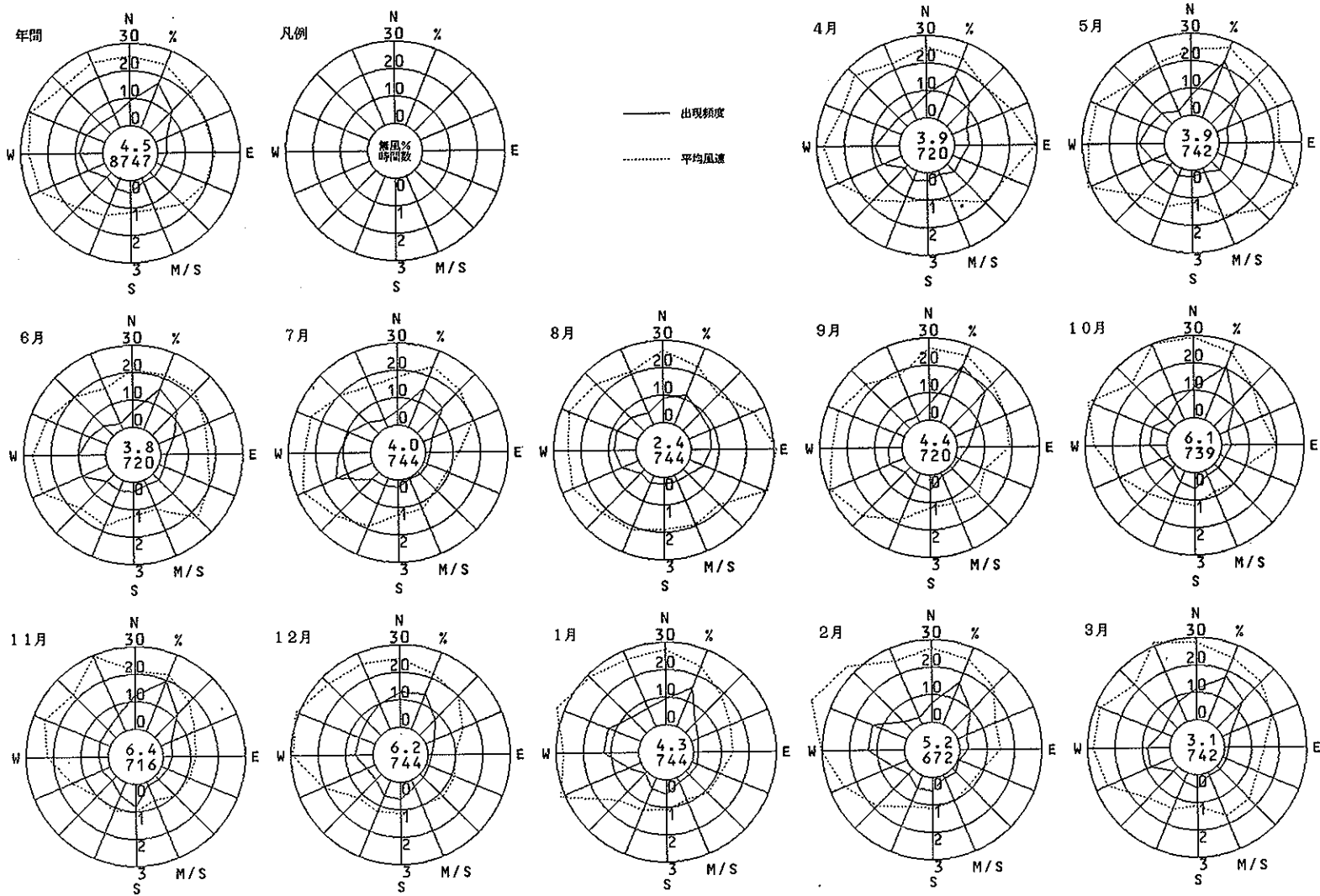

東大阪市東支所 (東大阪市)

風向風速計高さ 27.6 m

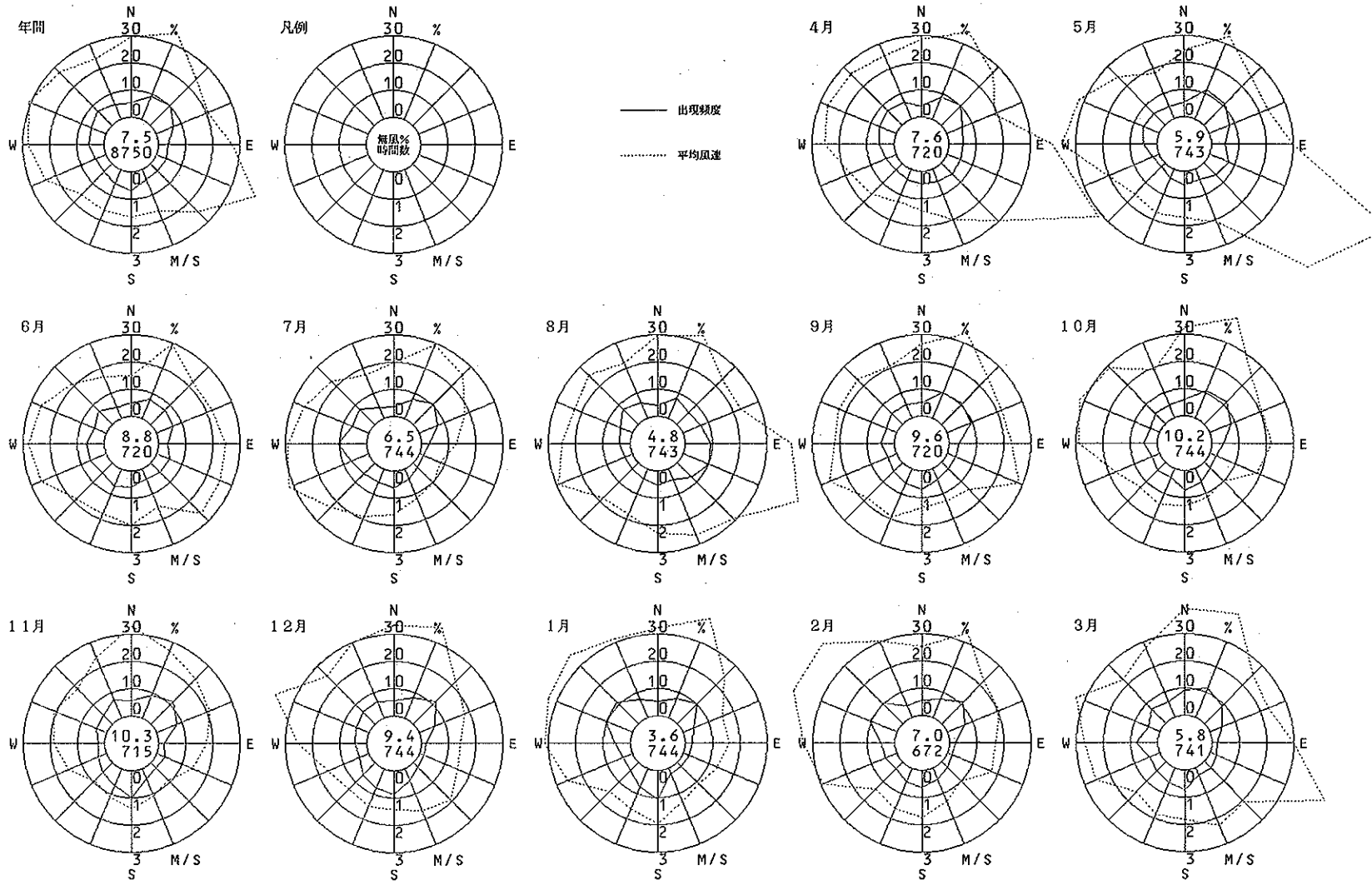

池田市立南畑会館 (池田市)

風向風速計高さ 14.6m

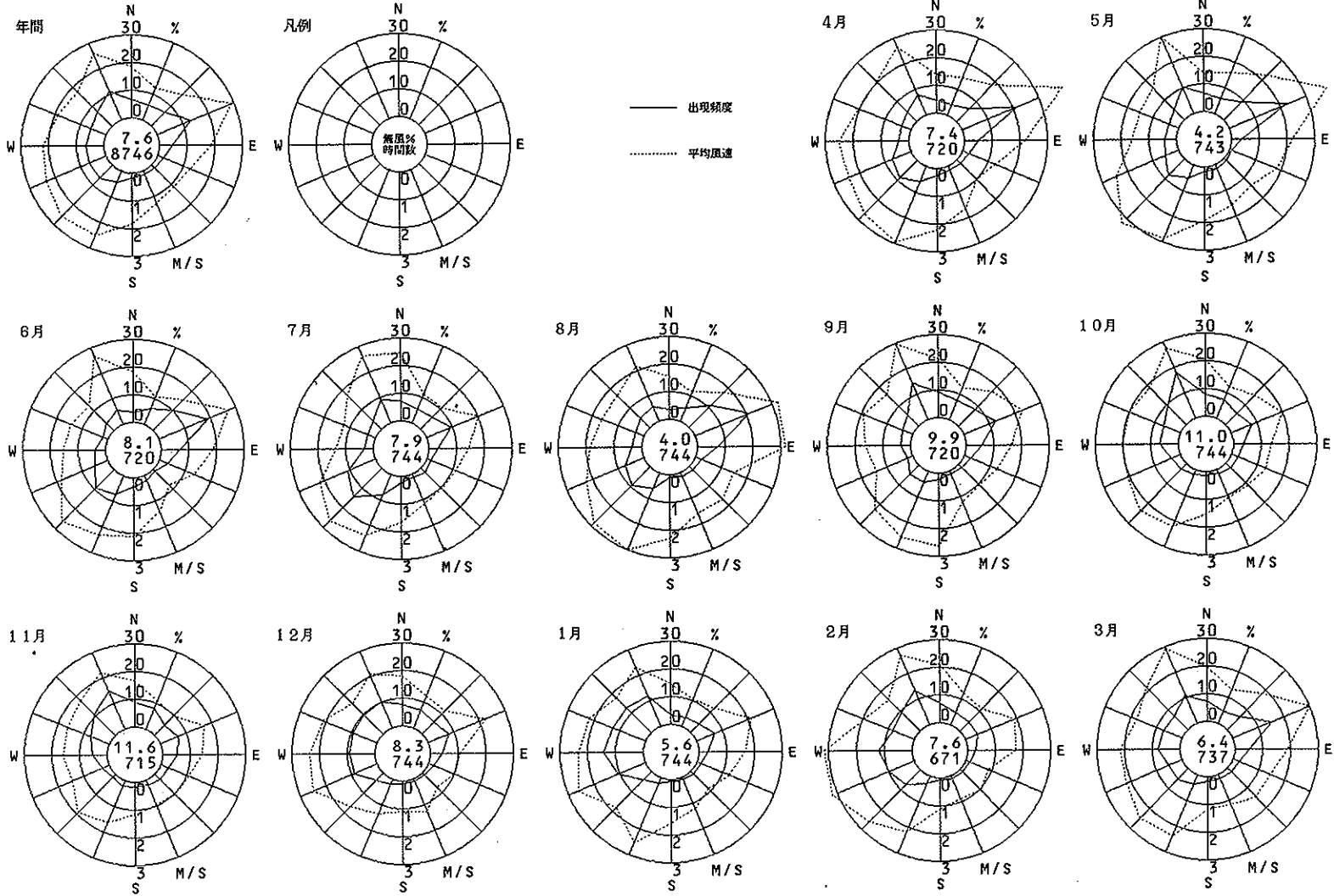

### 高 槻 南 ( 高 槻 市 )

風向風速計高さ 8.0 m

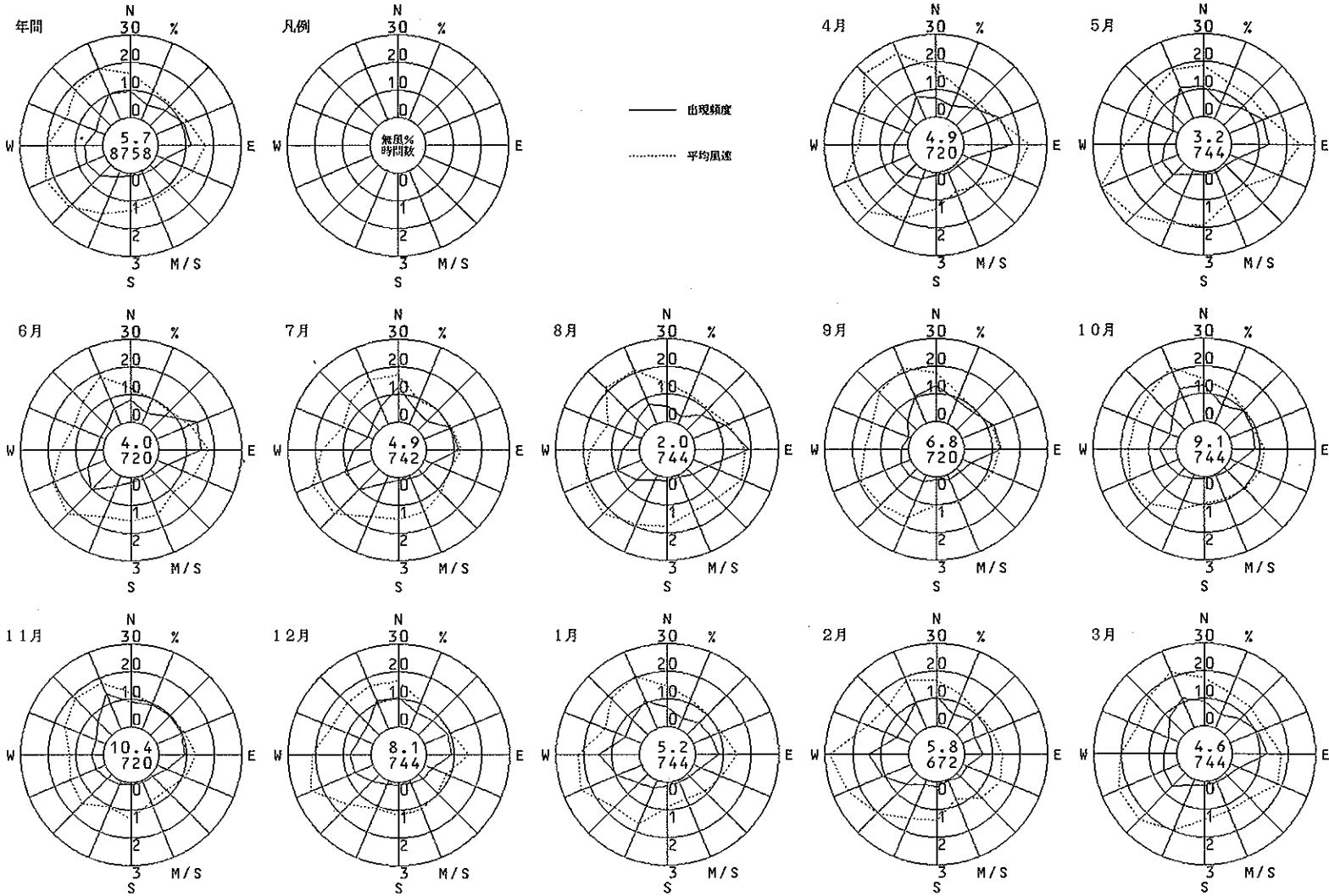

貝塚市消防署 (貝塚市)

風向風速計高さ 22.0 m

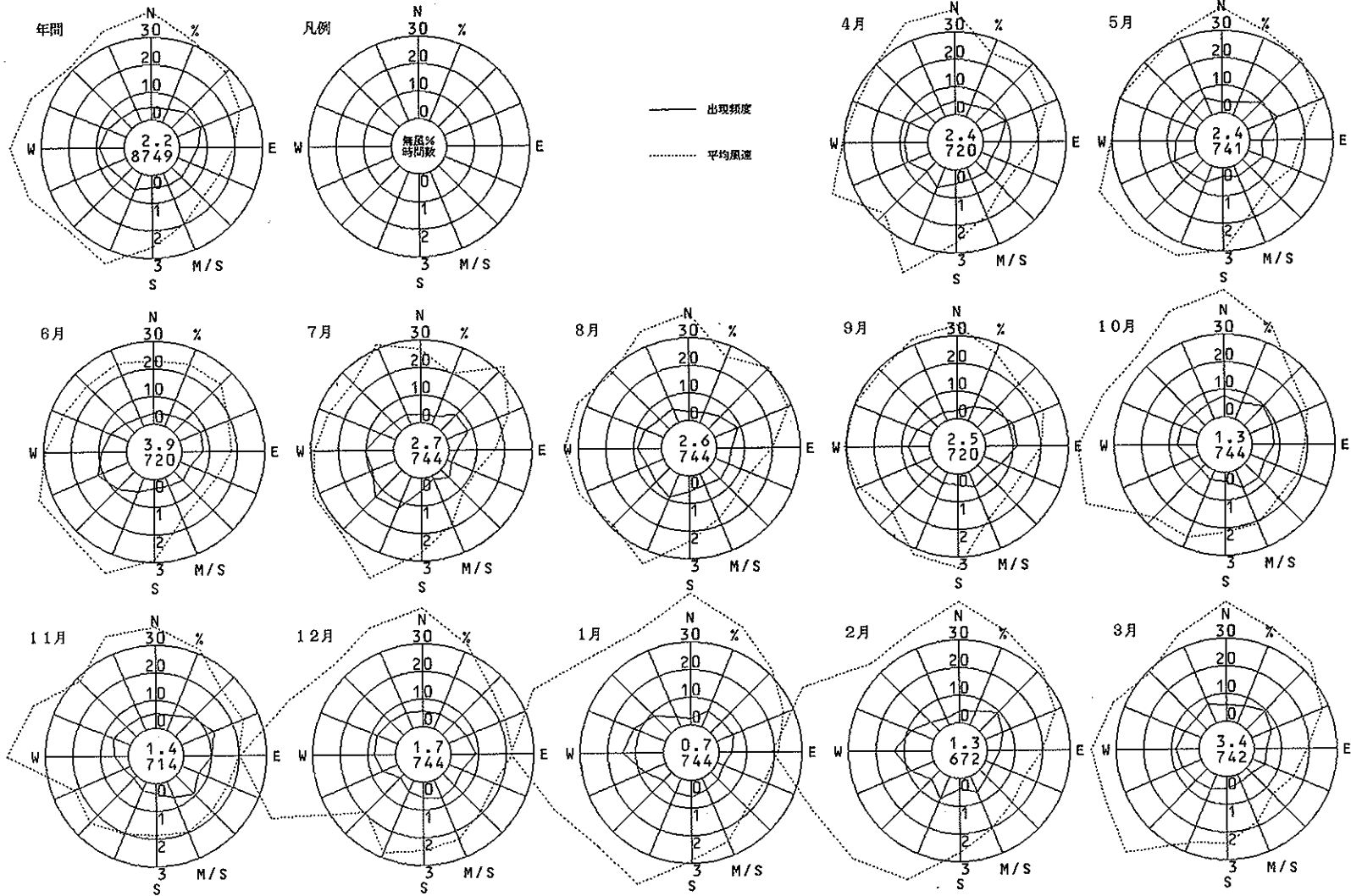

茨木市役所 (茨木市)

風向風速計高さ 4 8.4 m

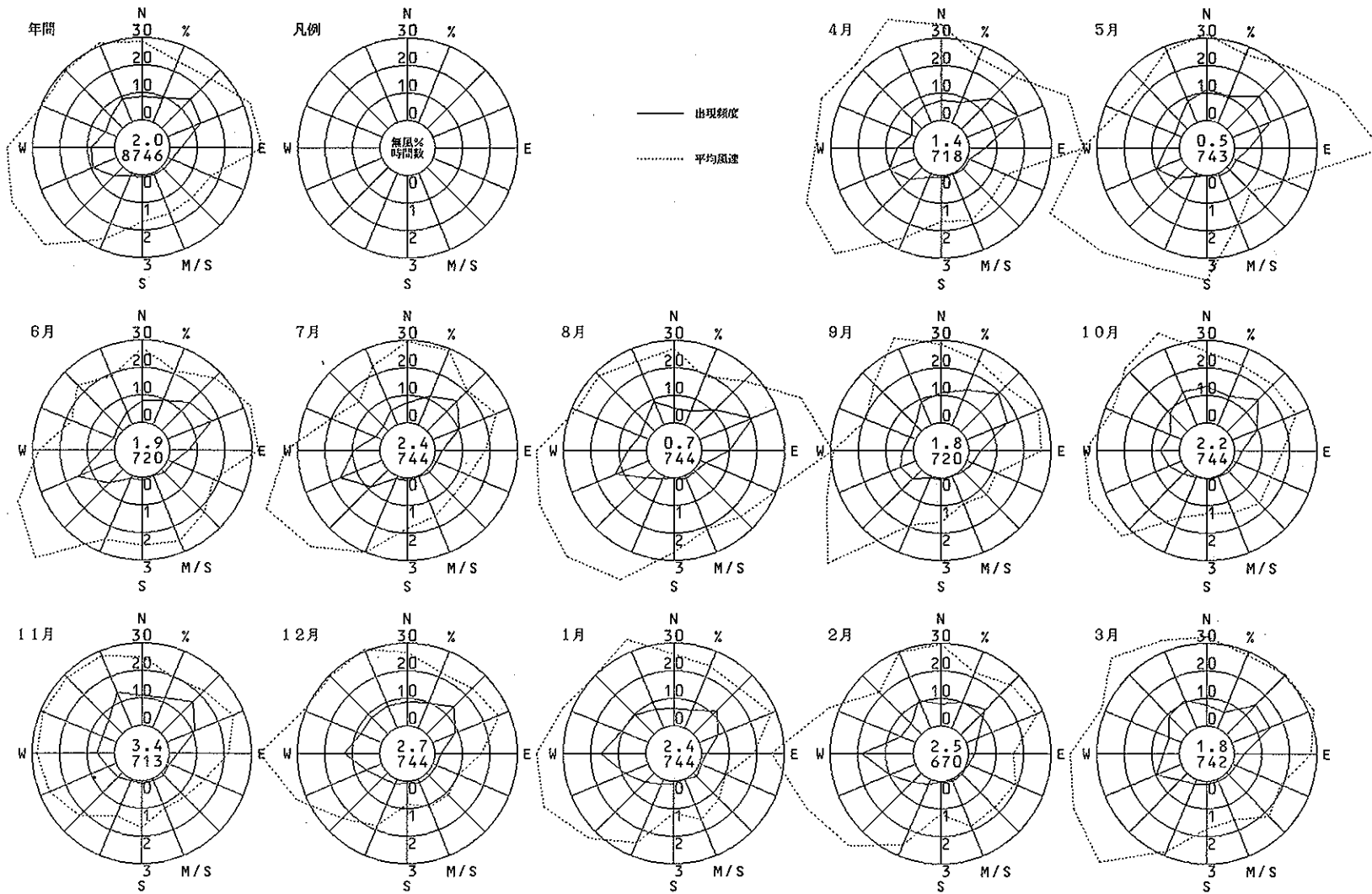

泉佐野保健所 (泉佐野市)

風向風速計高さ 15.8 m

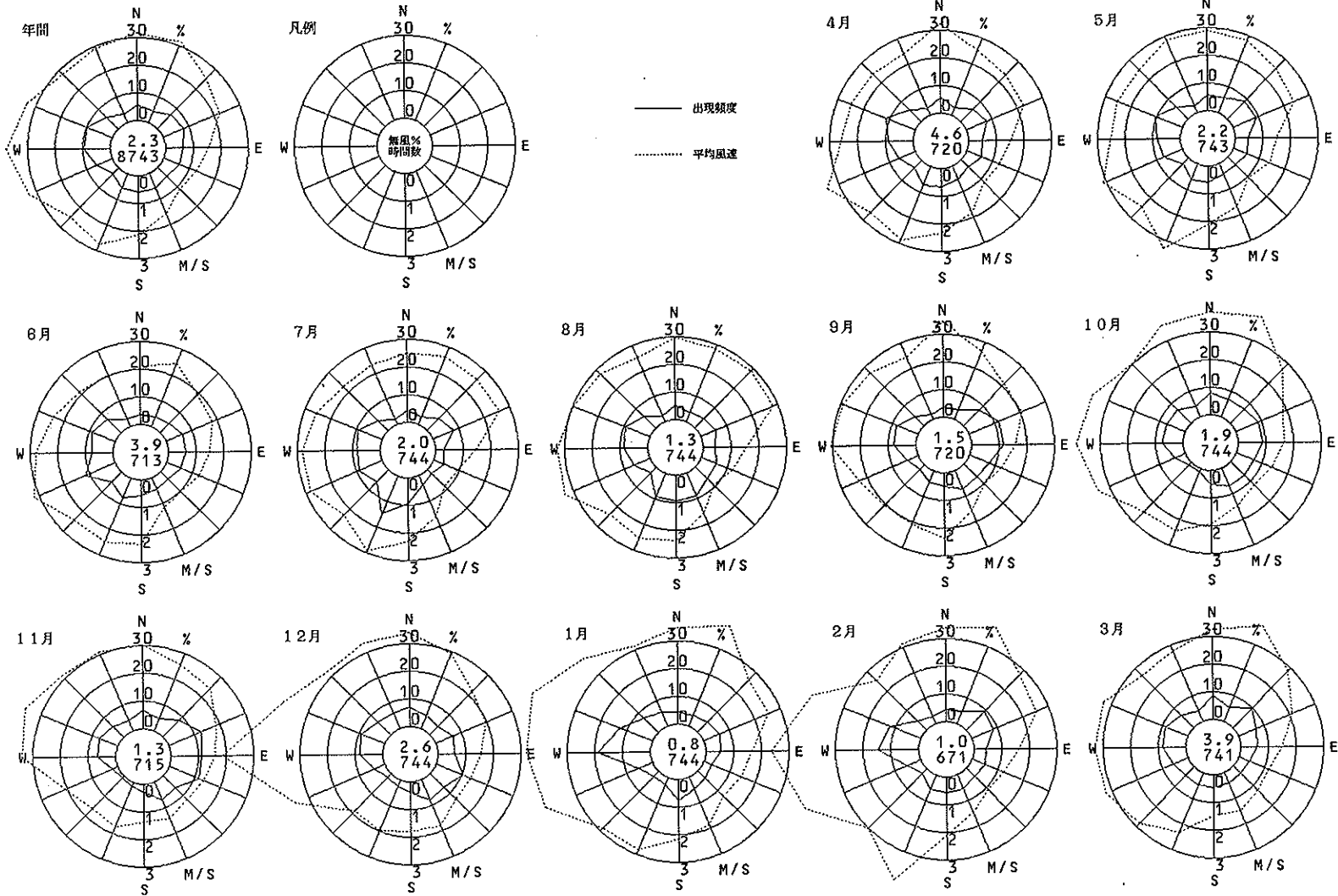



富田林市役所 (富田林市)

風向風速計高さ 3 4.6 m

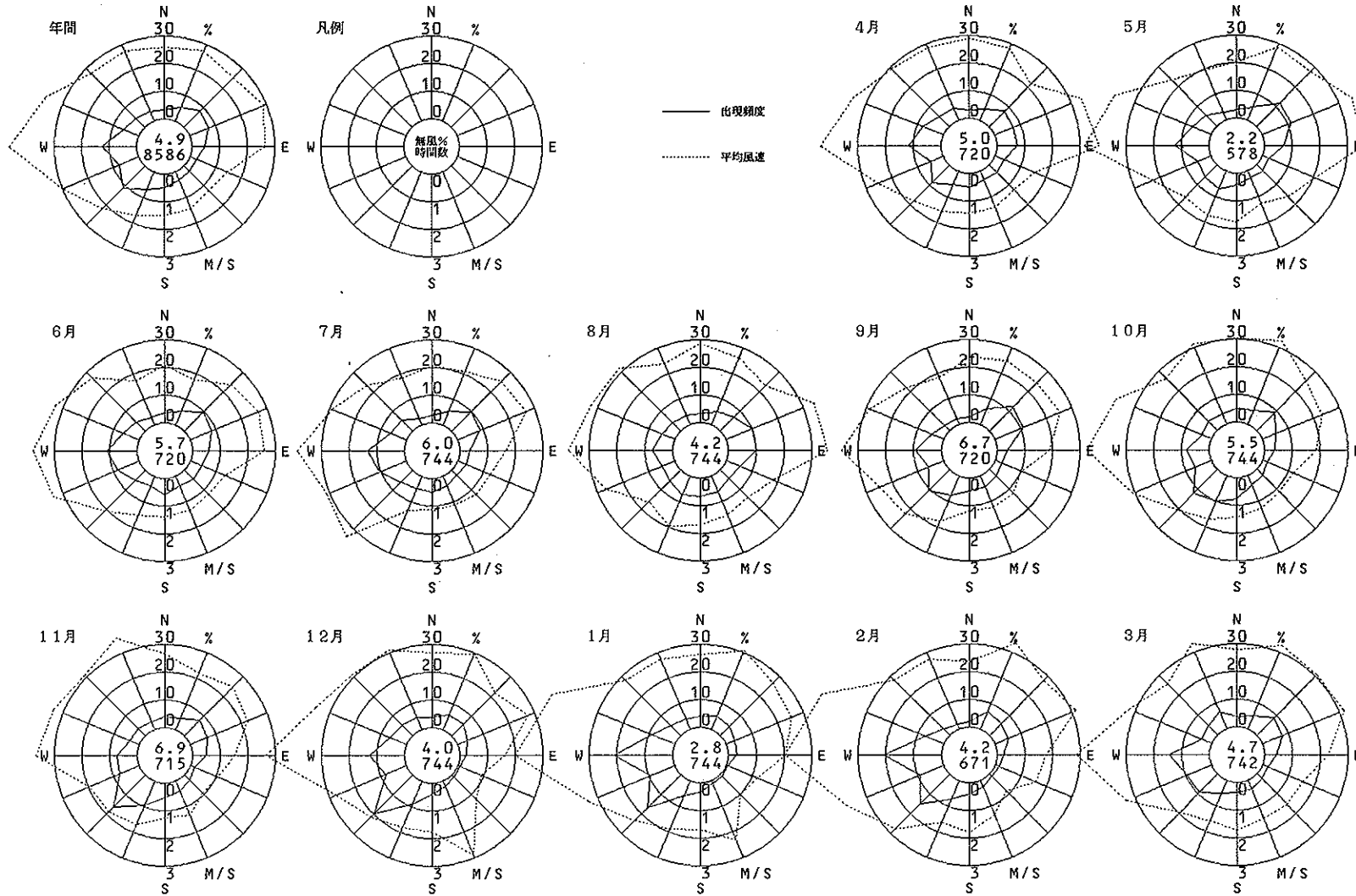

府立修徳学院 (柏原市)

風向風速計高さ 14.8 m

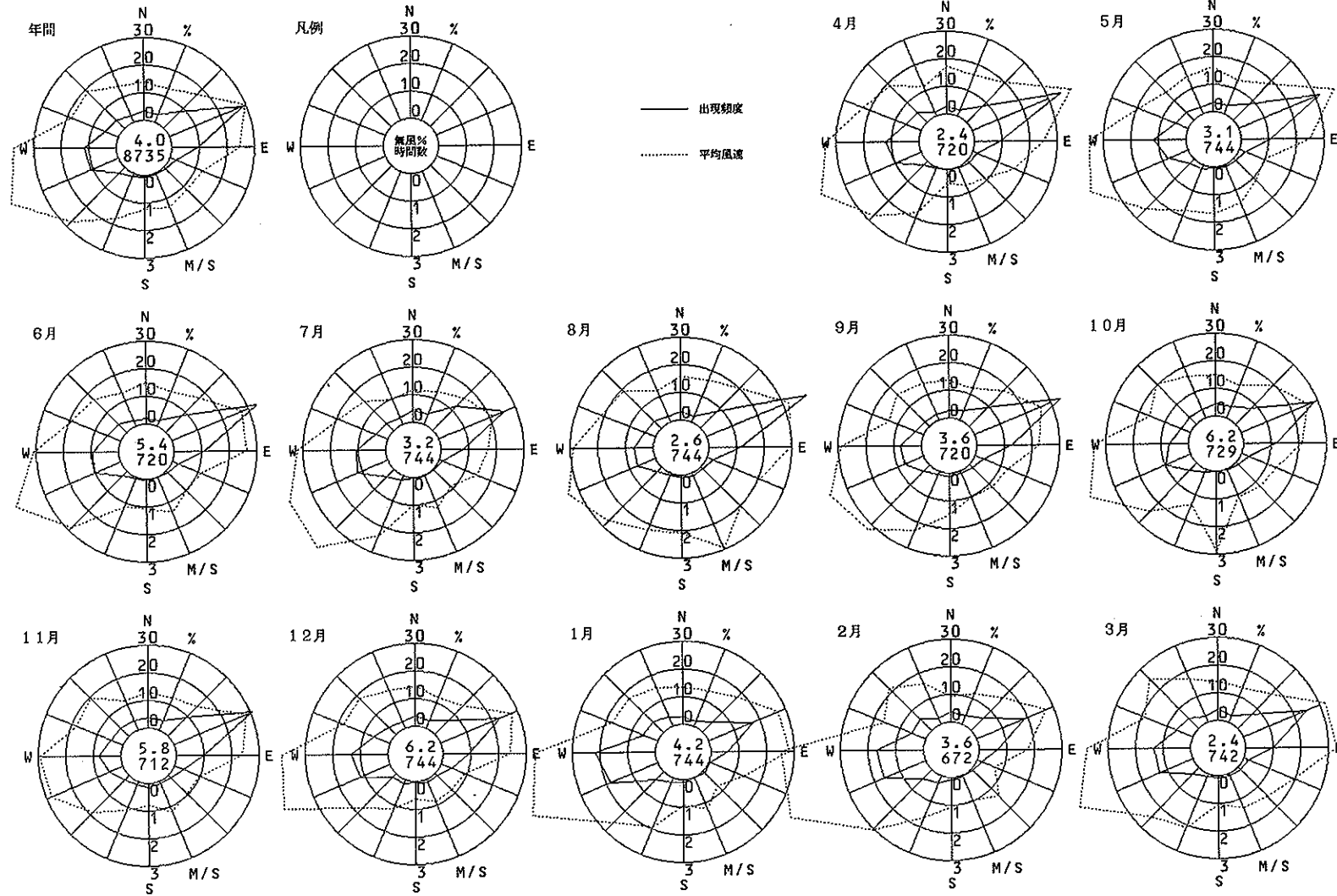

島本町役場 (島本町)

風向風速計高さ 2 1.0 m

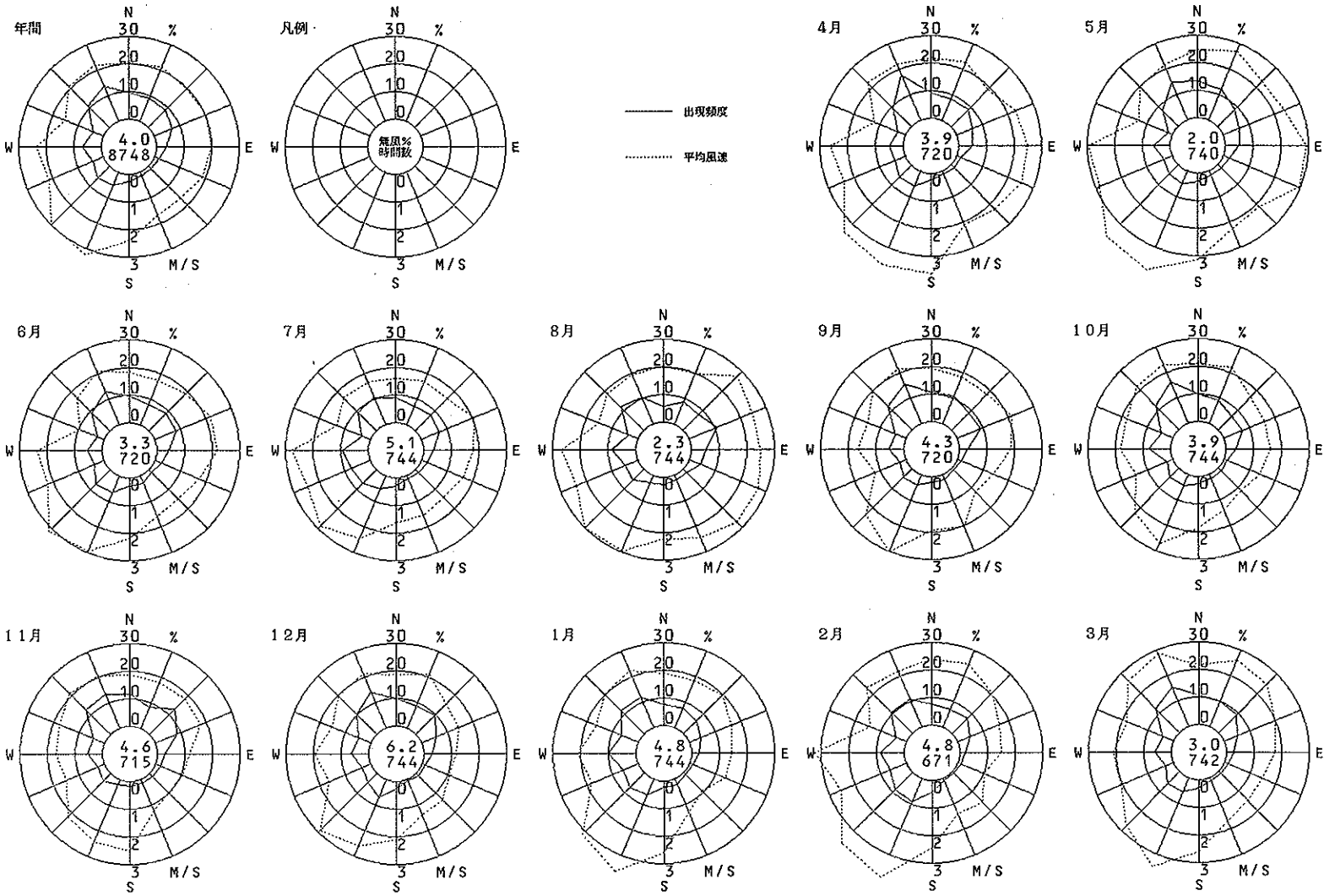

役 場 ( 岬 町 )

風向風速計高さ 10.0 m

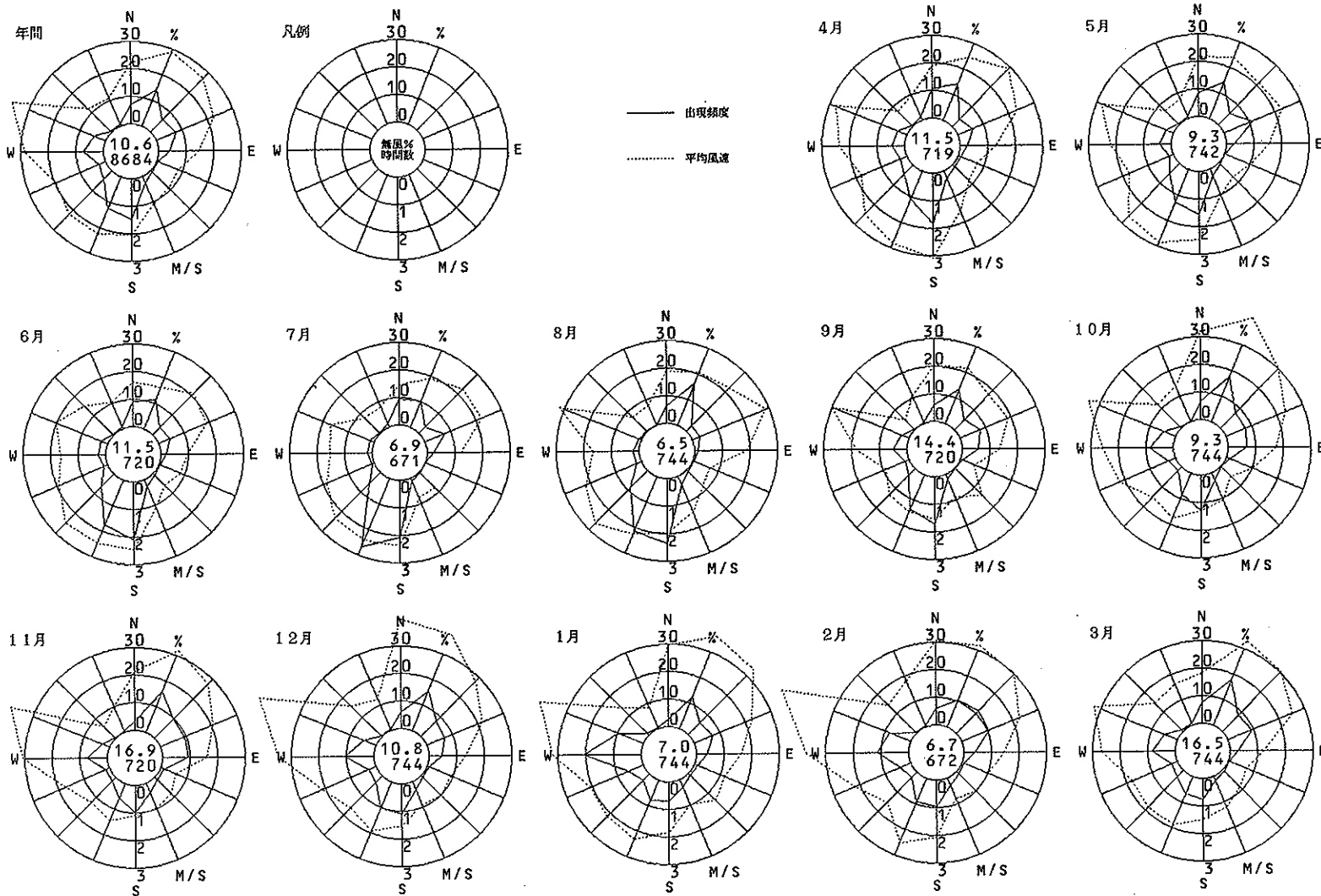

豊中市役所 (豊中市)

風向風速計高さ 37.9m

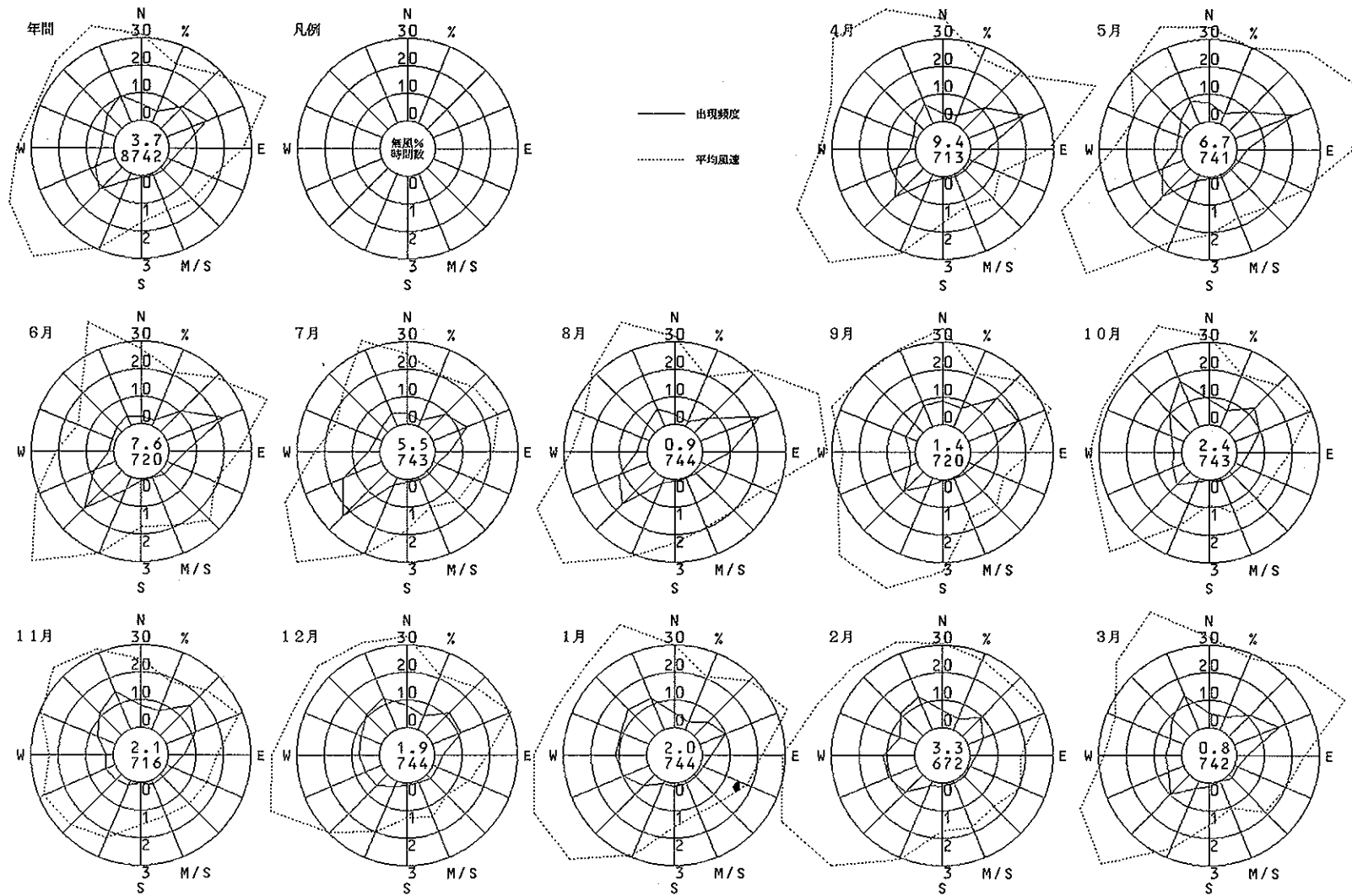

千 里 ( 豊中市 )

風向風速計高さ 10.5 m

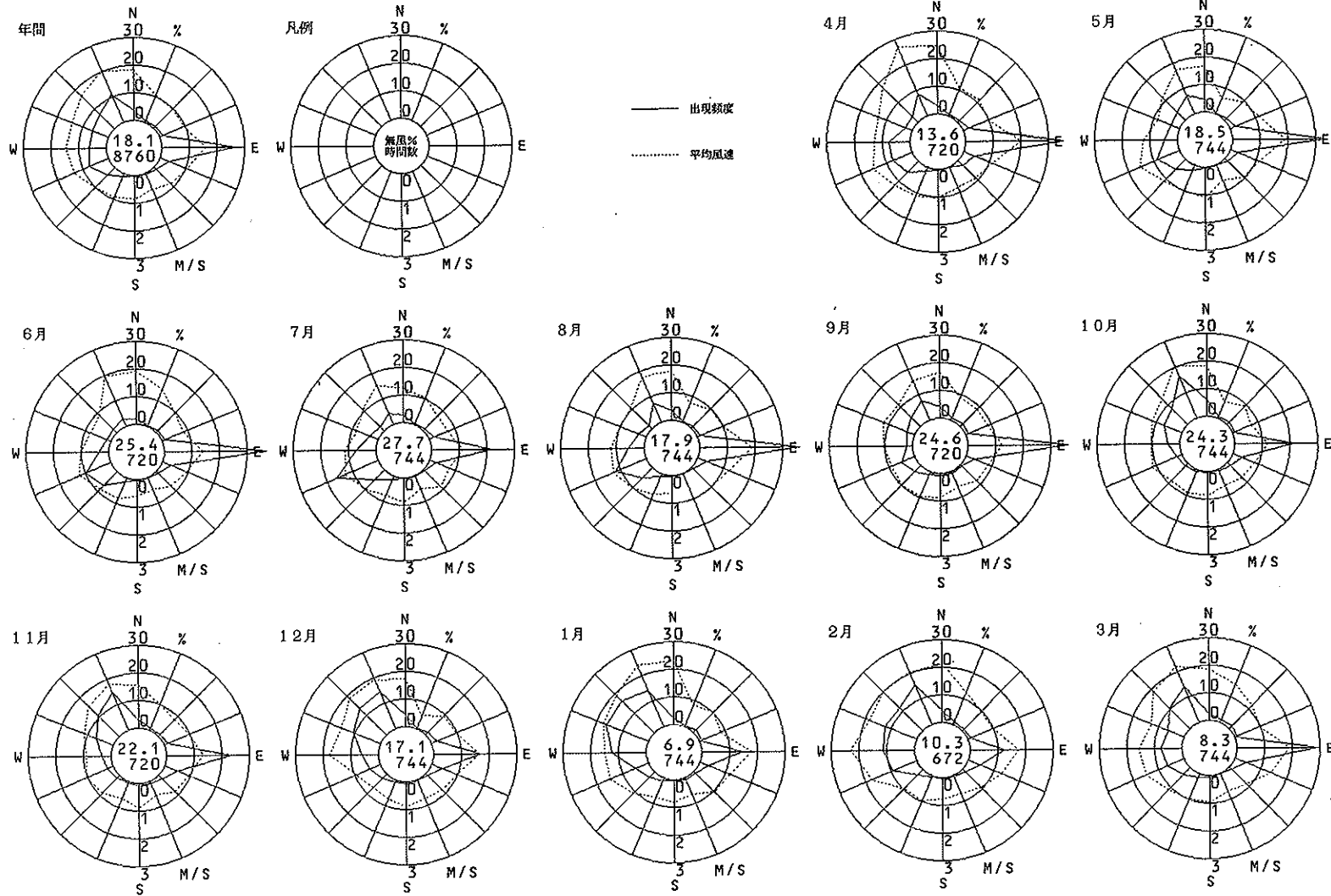

泉 町 (吹田市)

風向風速計高さ 8.2 m

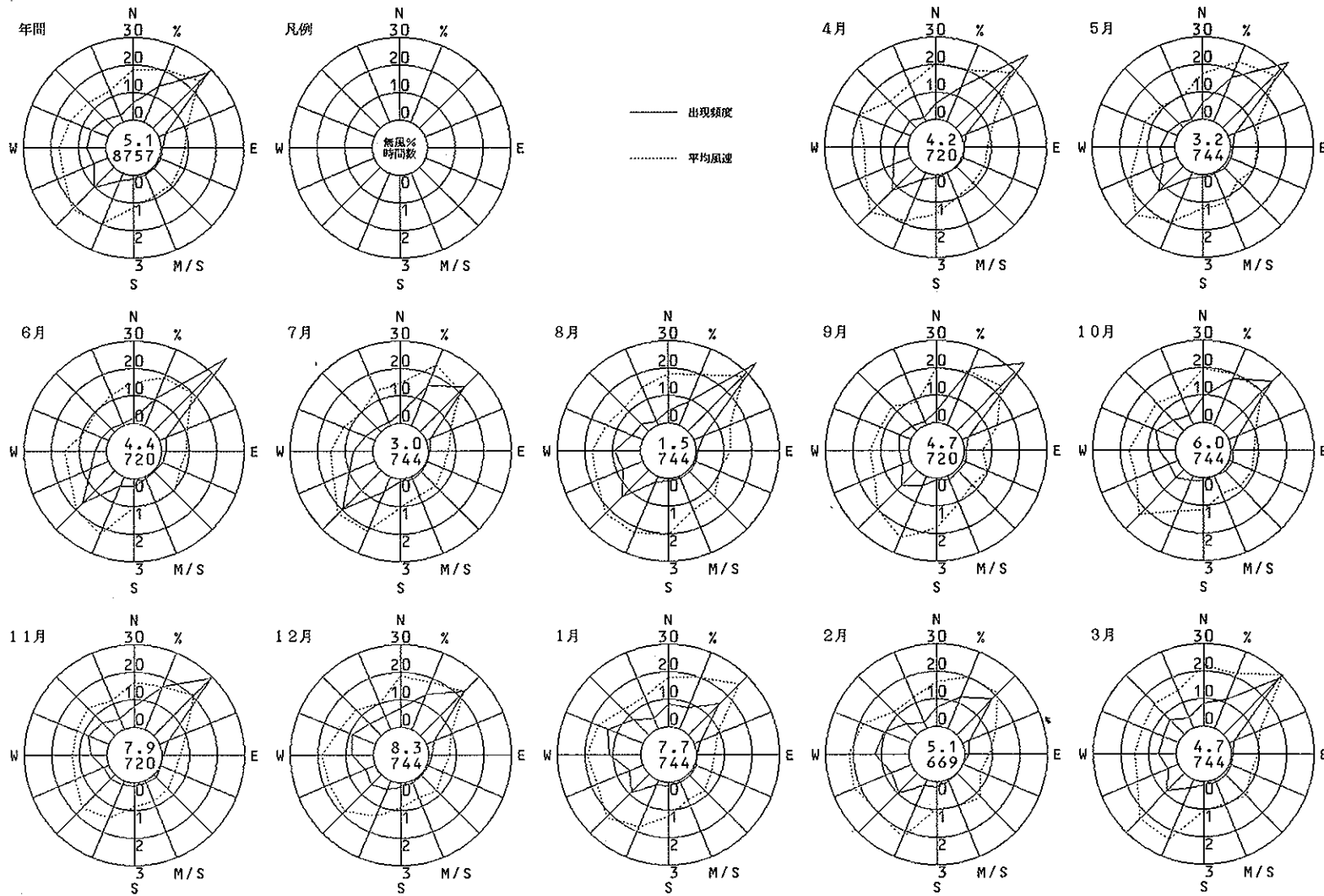

淀川工業高校 (守口市)

風向風速計高さ 10.4 m

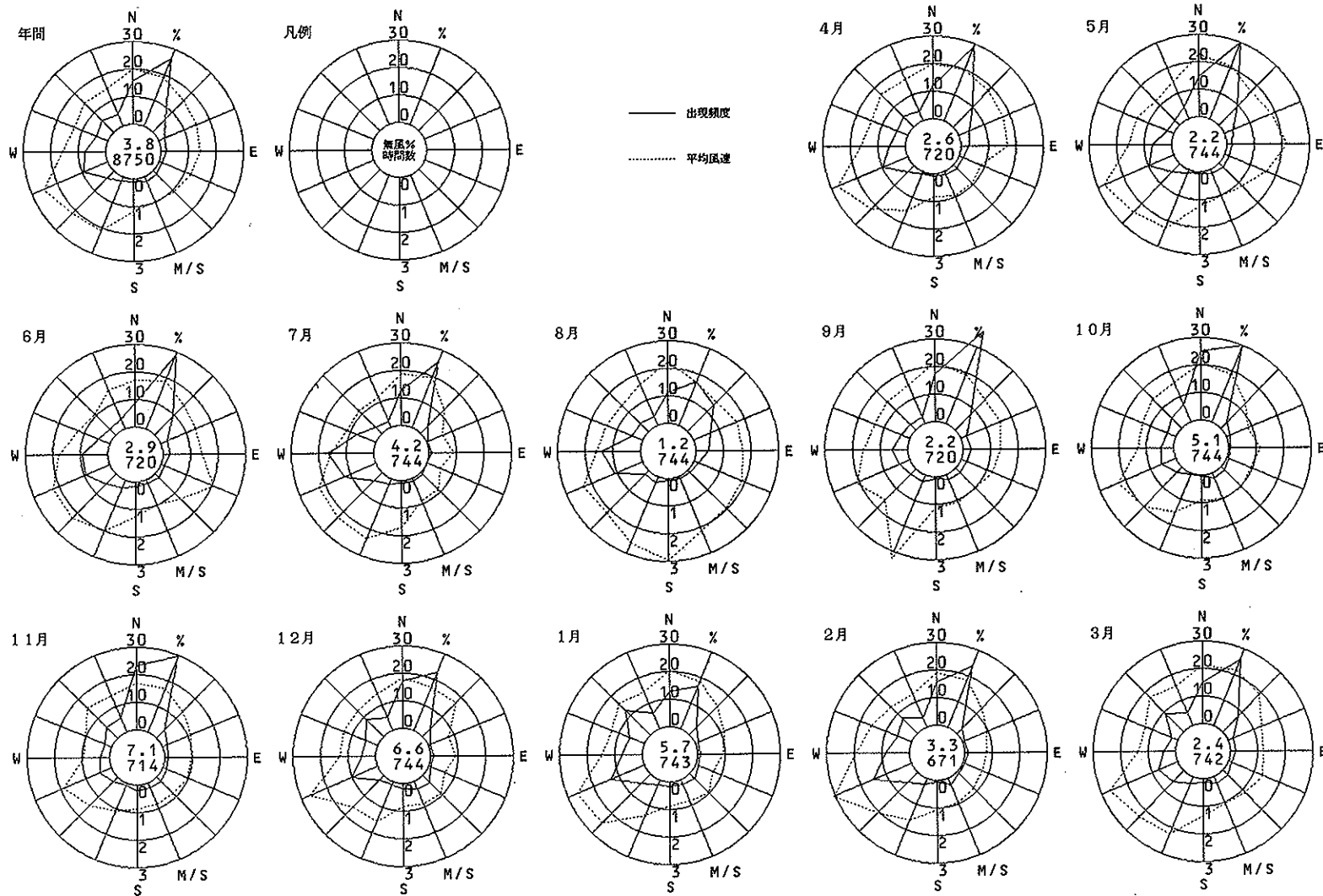



八尾市立病院 (八尾市)

風向風速計高さ 8.9 m

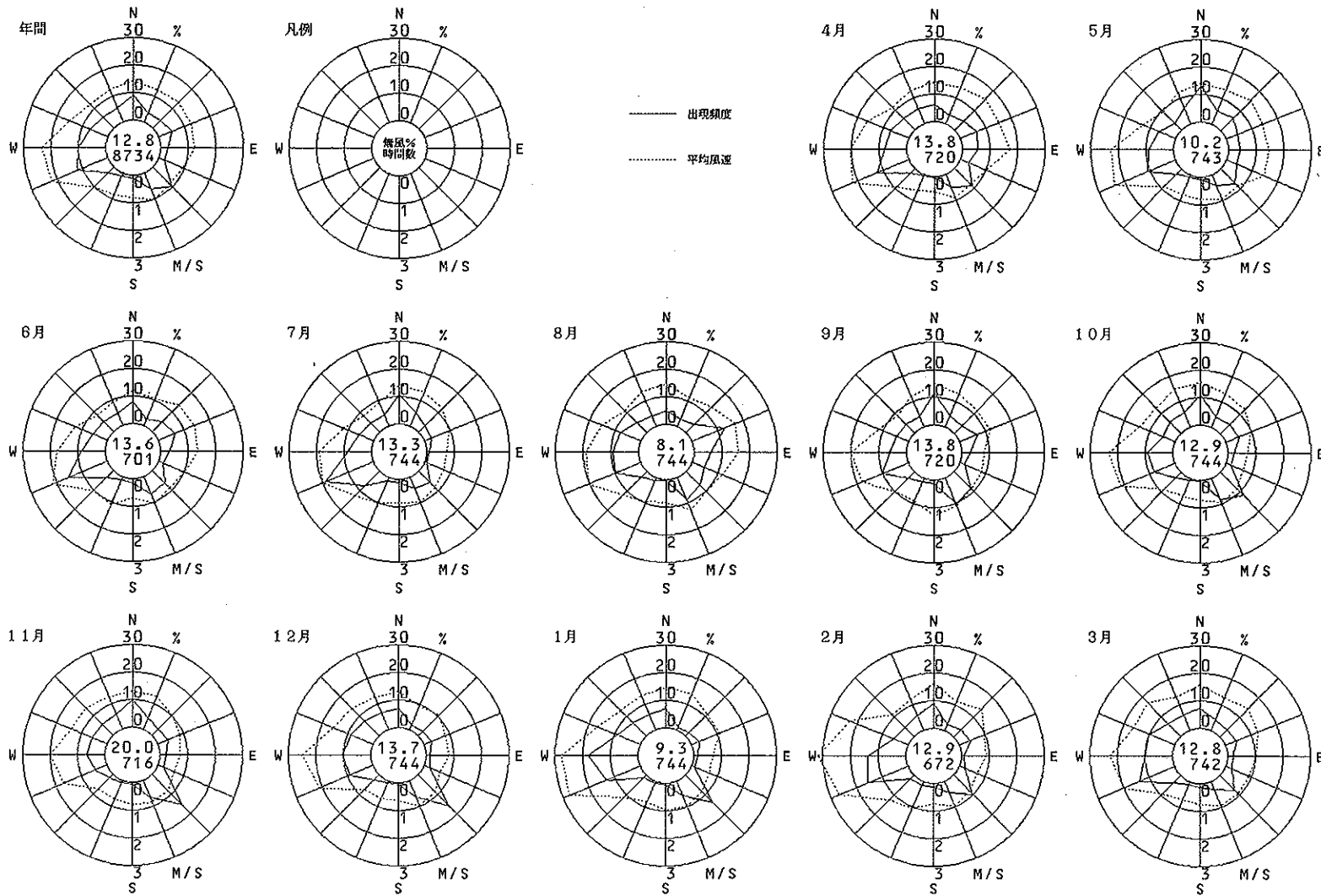

松原市役所 (松原市)

風向風速計高さ 14.8 m

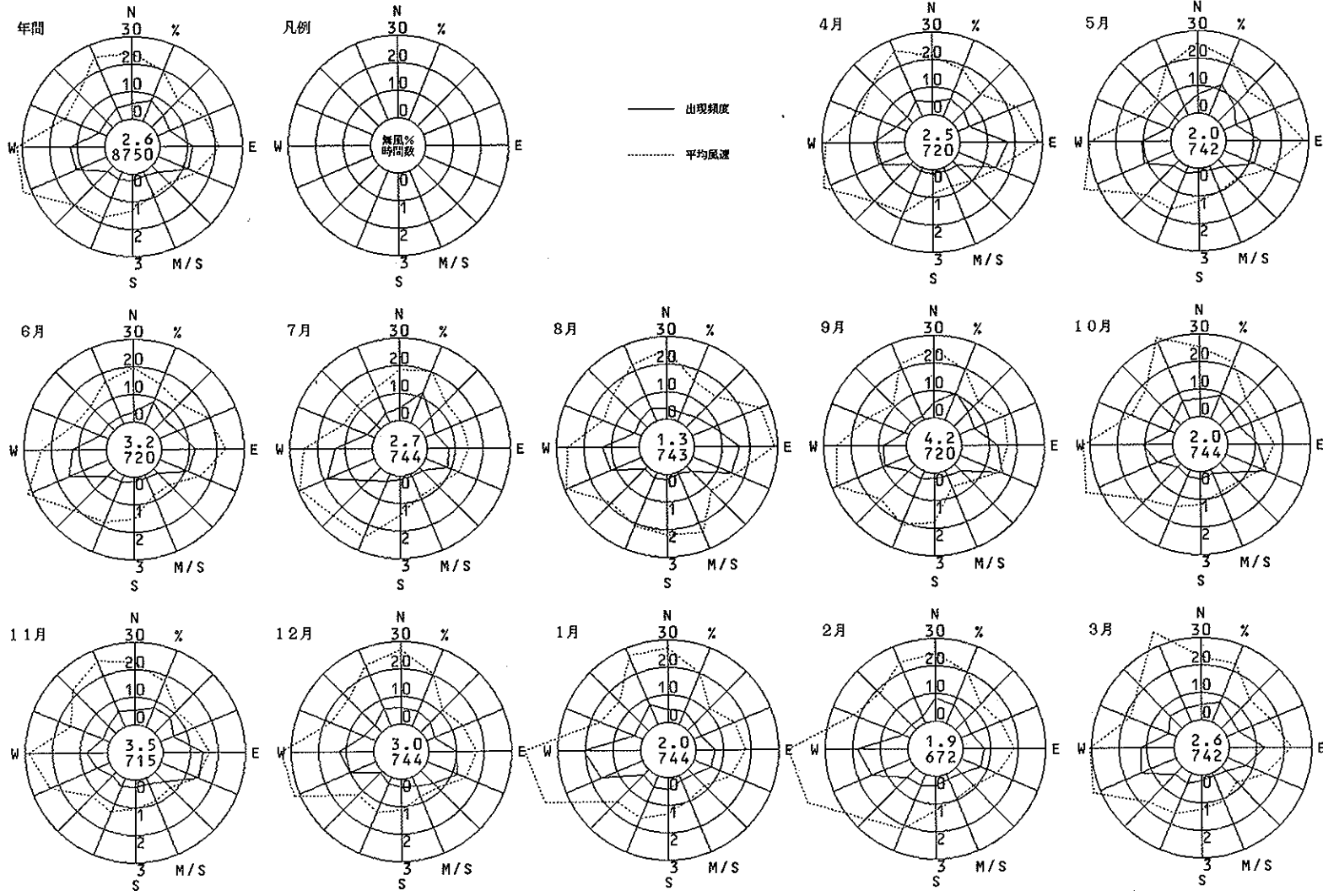

摂津市役所 (摂津市)

風向風速計高さ 13.1m

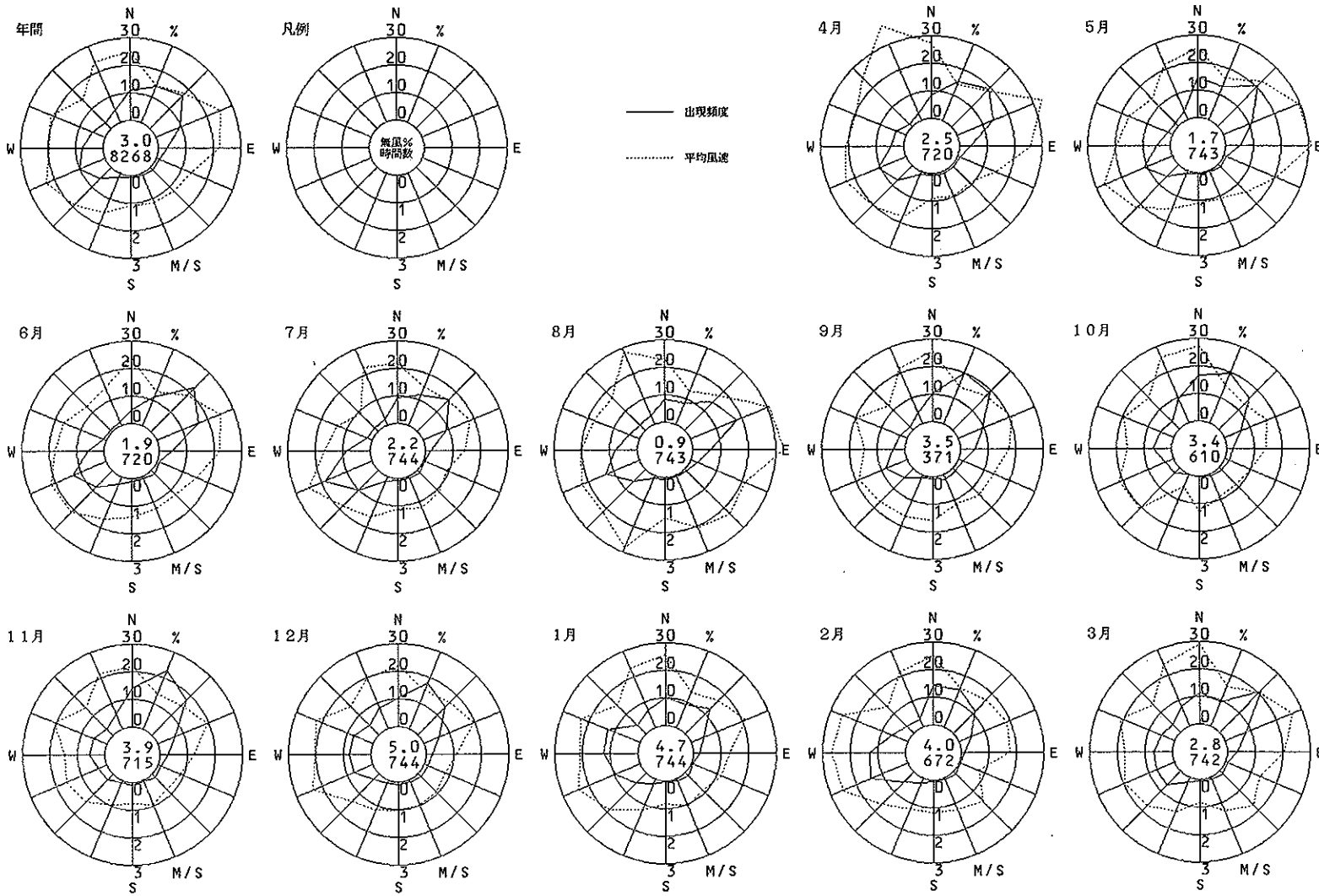

東大阪市公害監視センター (東大阪市)

風向風速計高さ 15.0 m

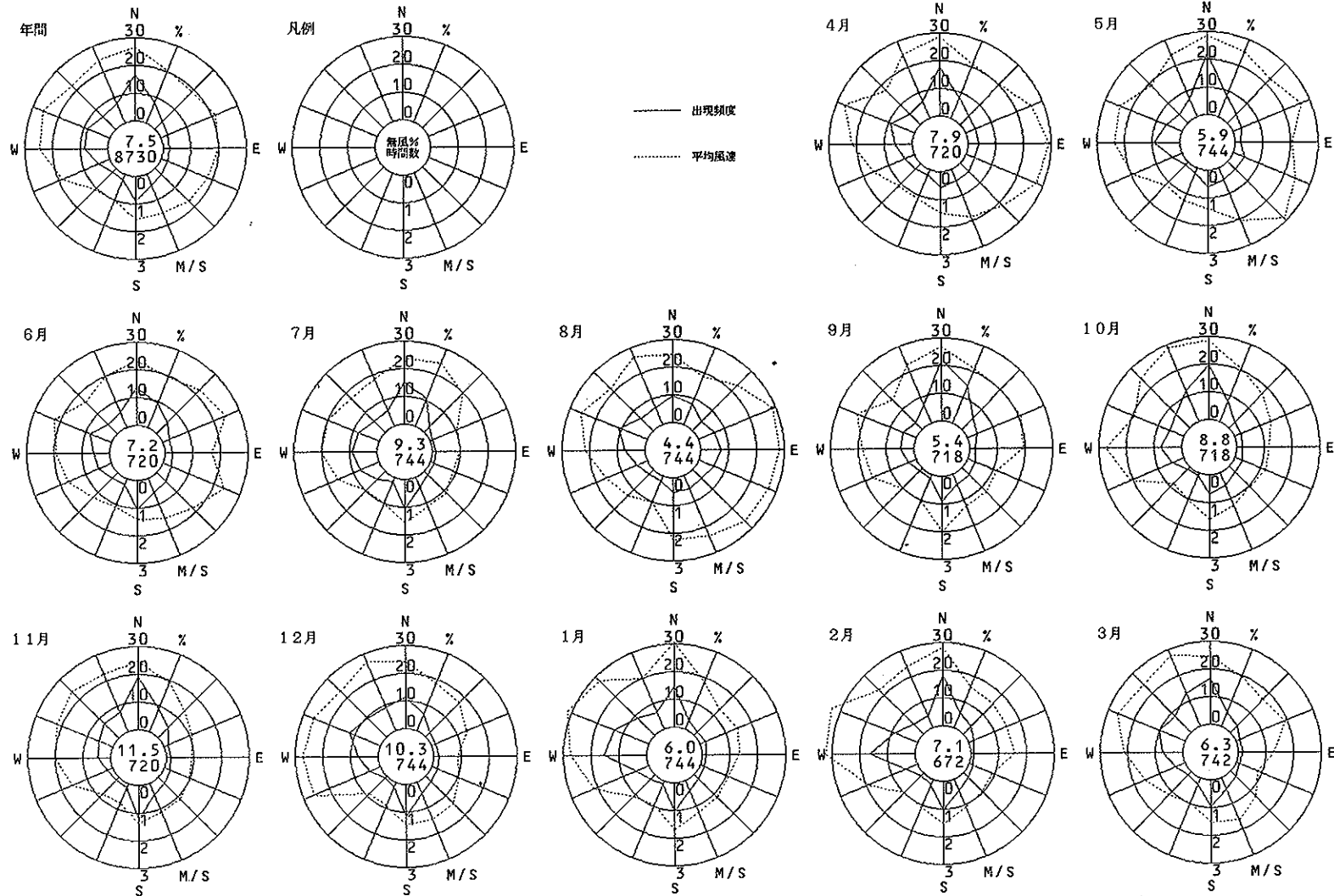

泉南府民センター (岸和田市)

風向風速計高さ 28.0 m

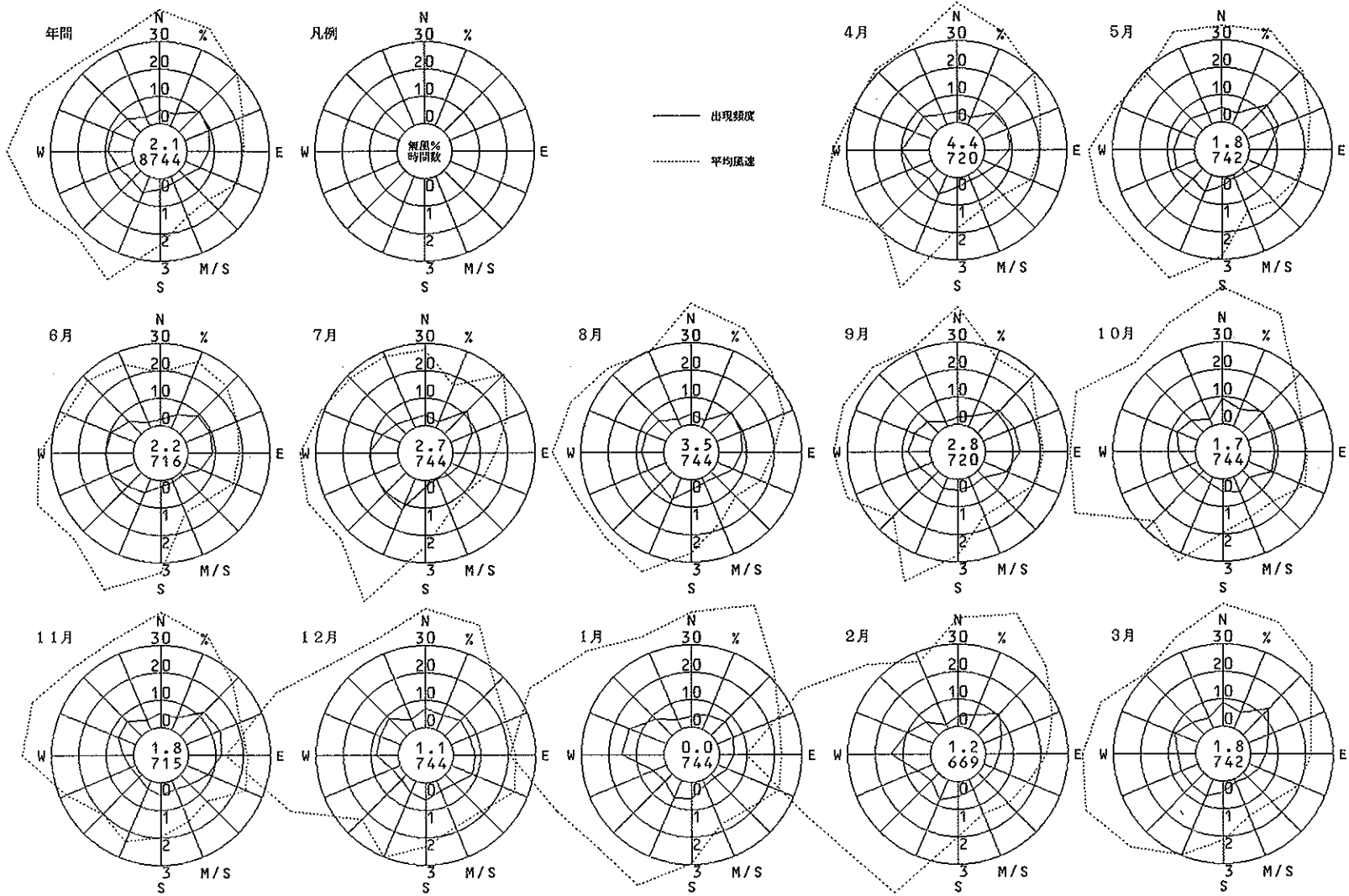

# 高槻市役所 (高槻市)

風向風速計高さ 11.2 m

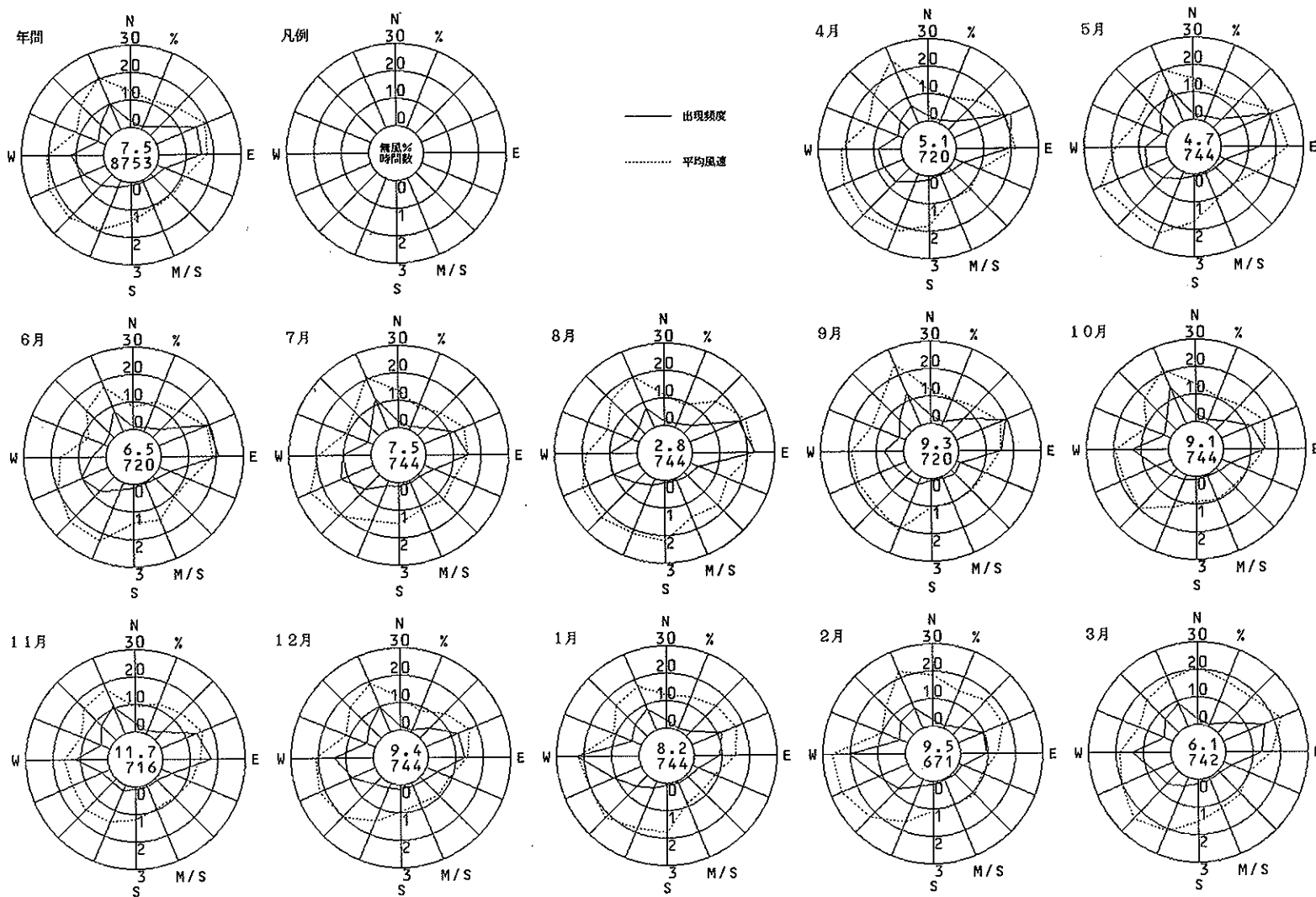

長野小学校 (河内長野市)

風向風速計高さ 18.1m

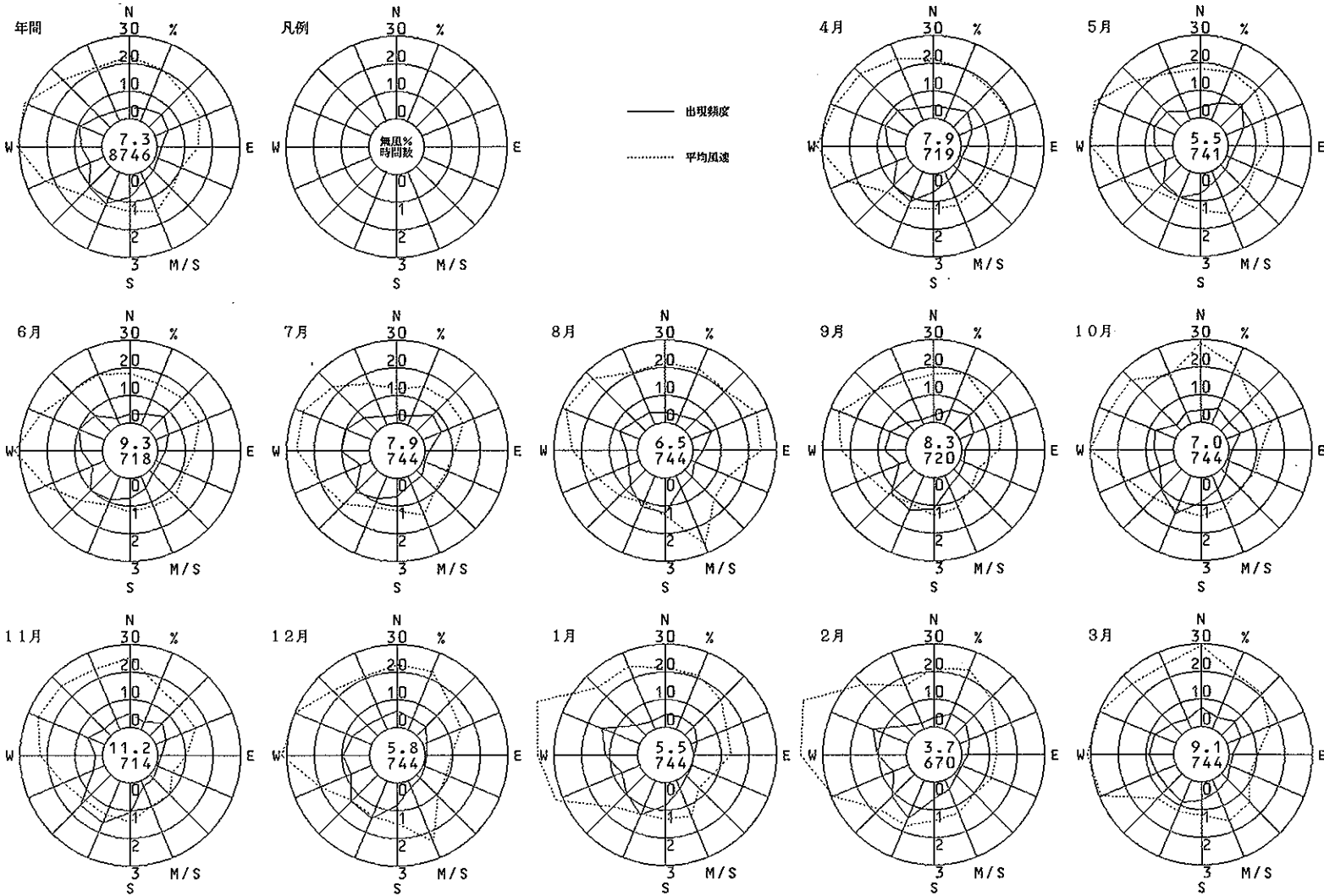

国府小学校 (和泉市)

風向風速計高さ 17.9 m

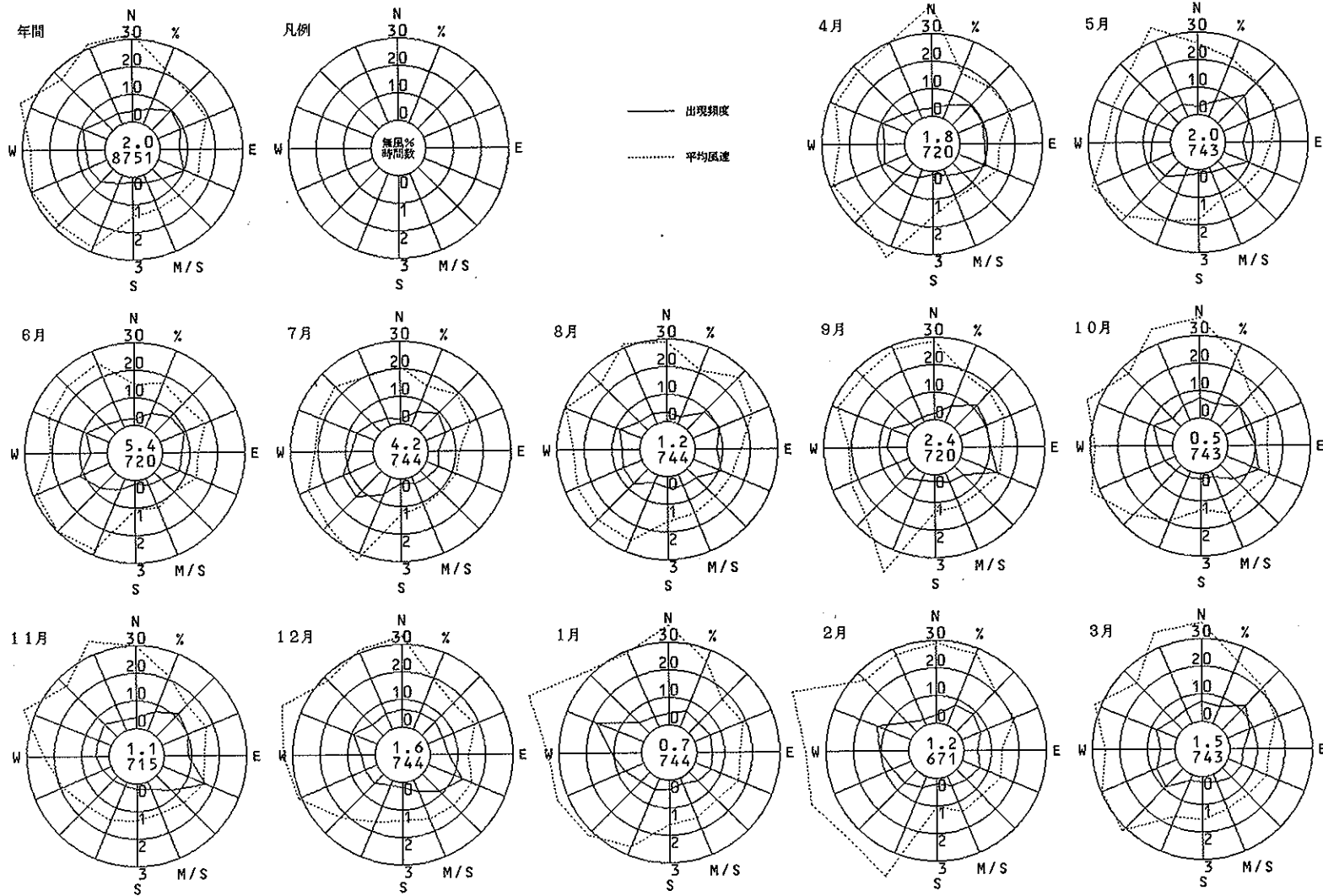



藤井寺市役所 (藤井寺市)

風向風速計高さ 21.9 m

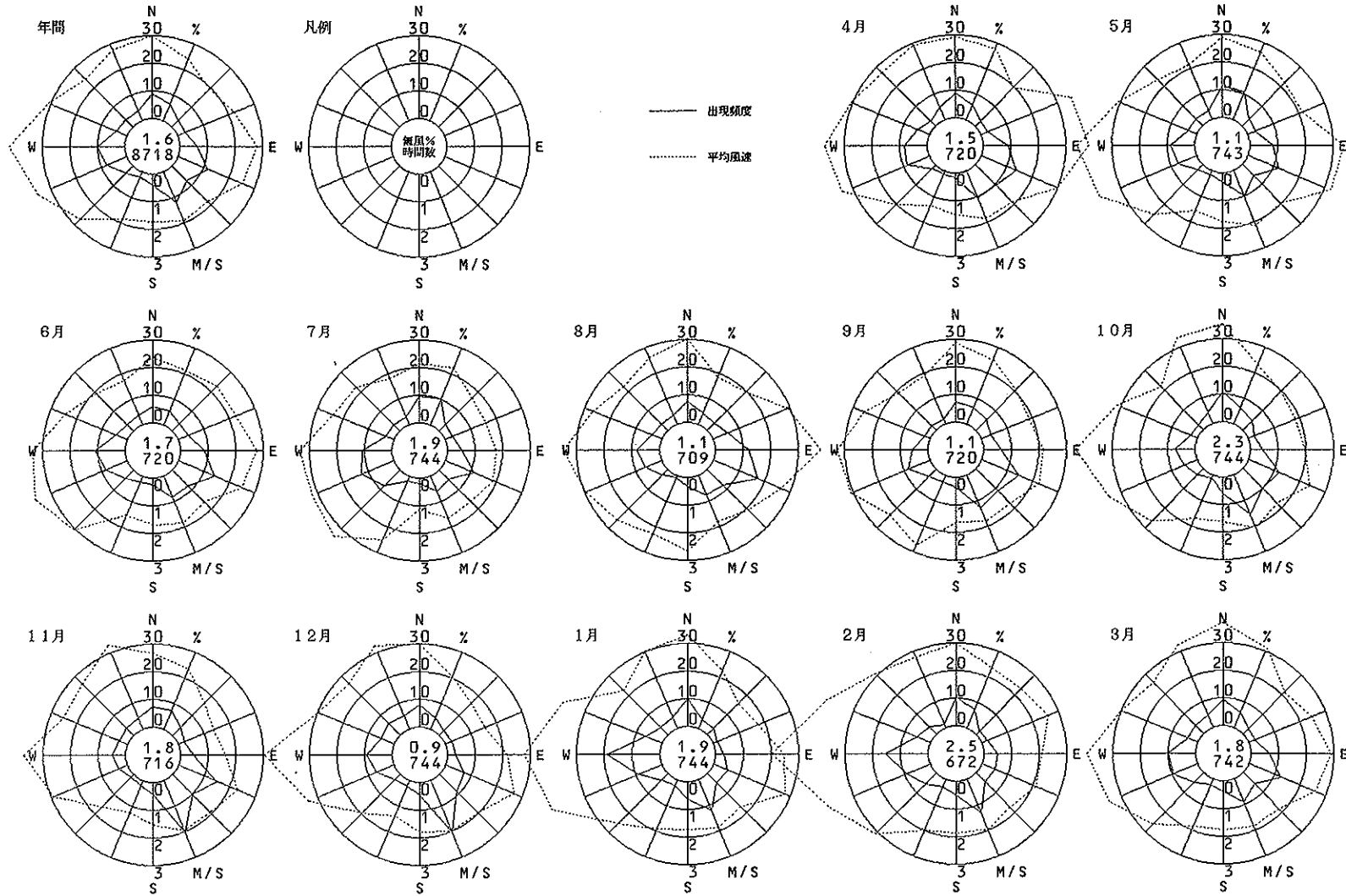

泉南市役所 (泉南市)

風向風速計高さ 15.7 m

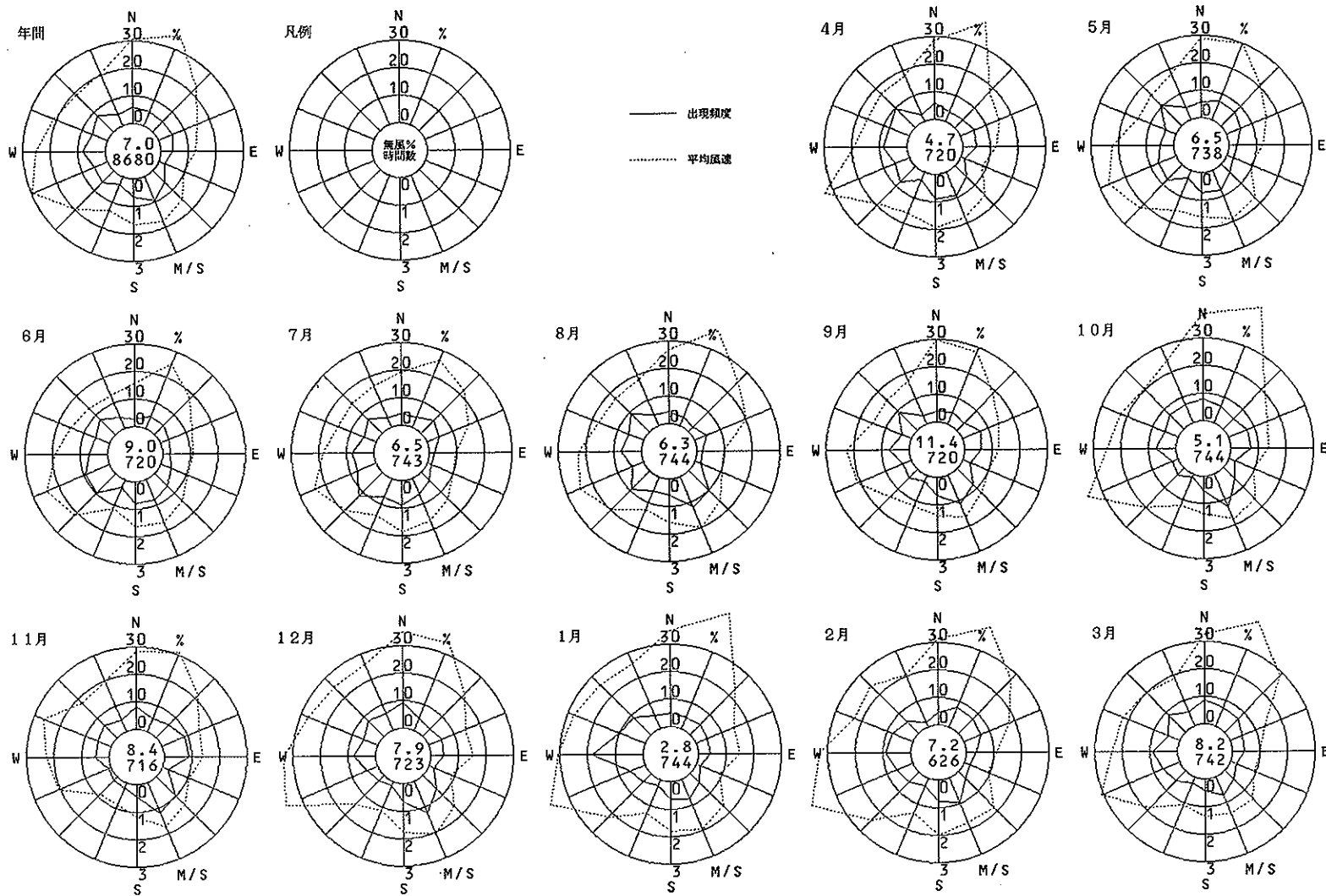

新日本製鉄一〇 ( 堺 市 )

風向風速計高さ 6 4.7 m

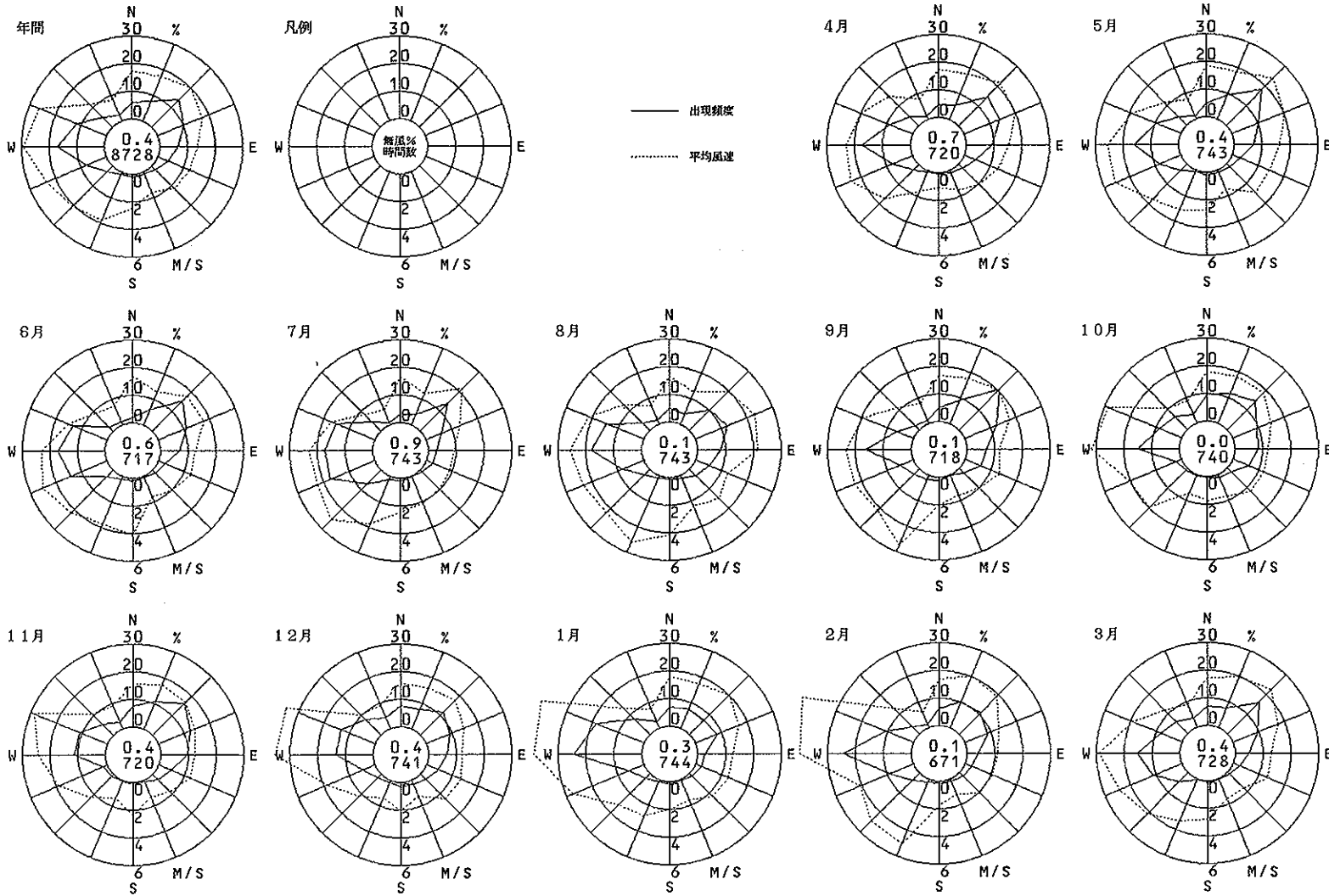

新日本製鉄一1 ( 堺 市 )

風向風速計高さ 9 6.7 m

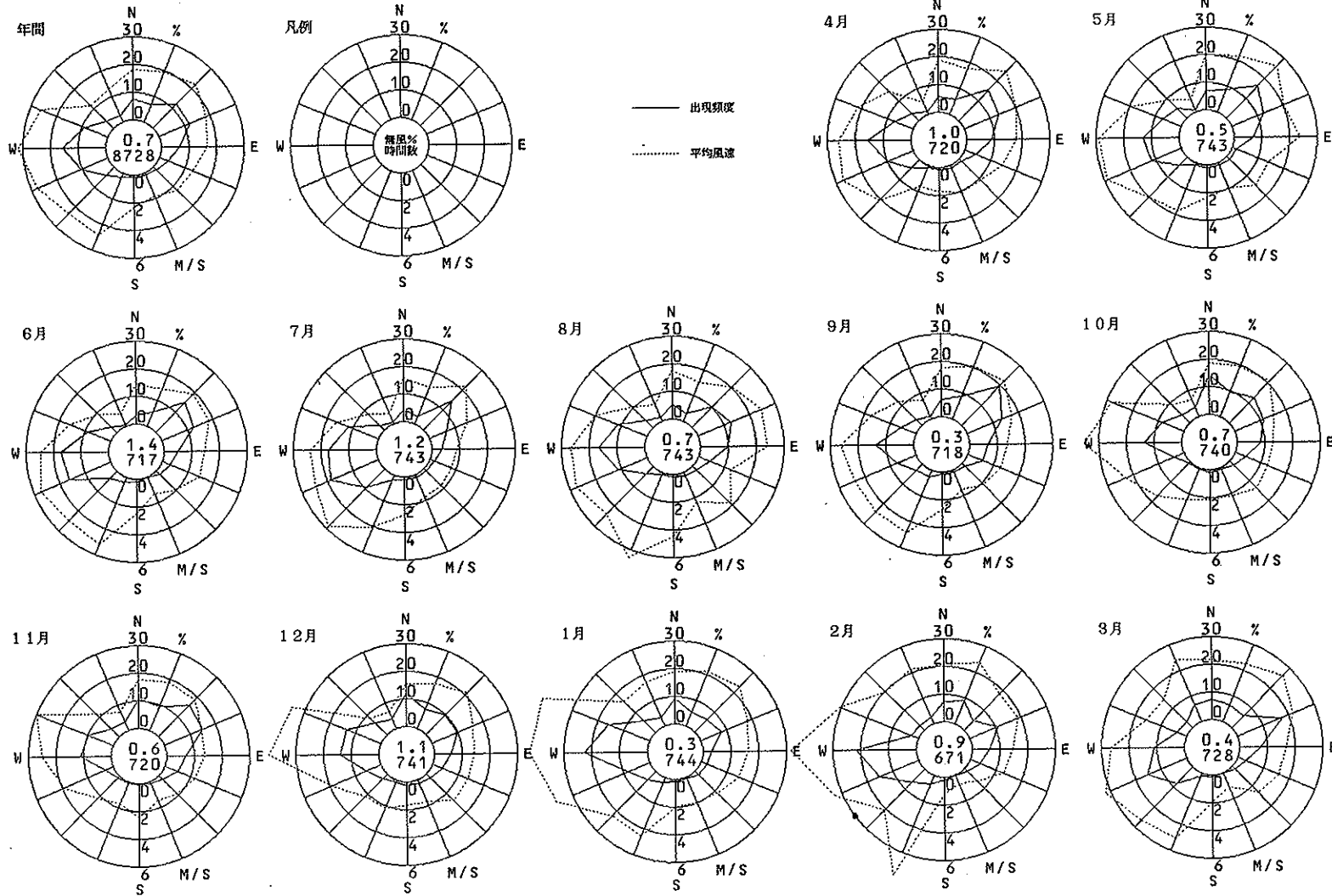

新日本製鉄一2 ( 堺 市 )

風向風速計高さ 96.7 m

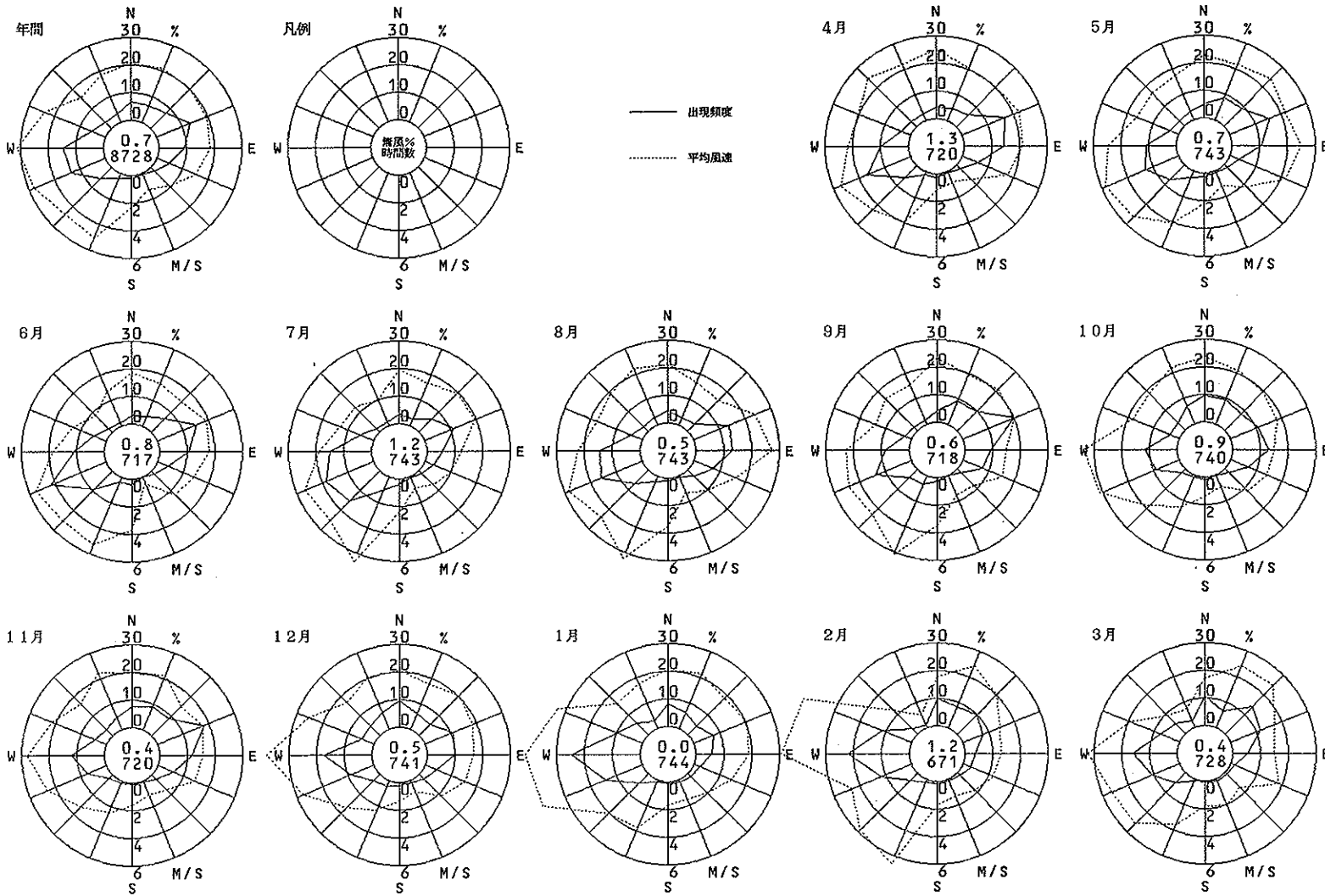

新日本製鉄一三 ( 堺 市 )

風向風速計高さ 14.1.8 m

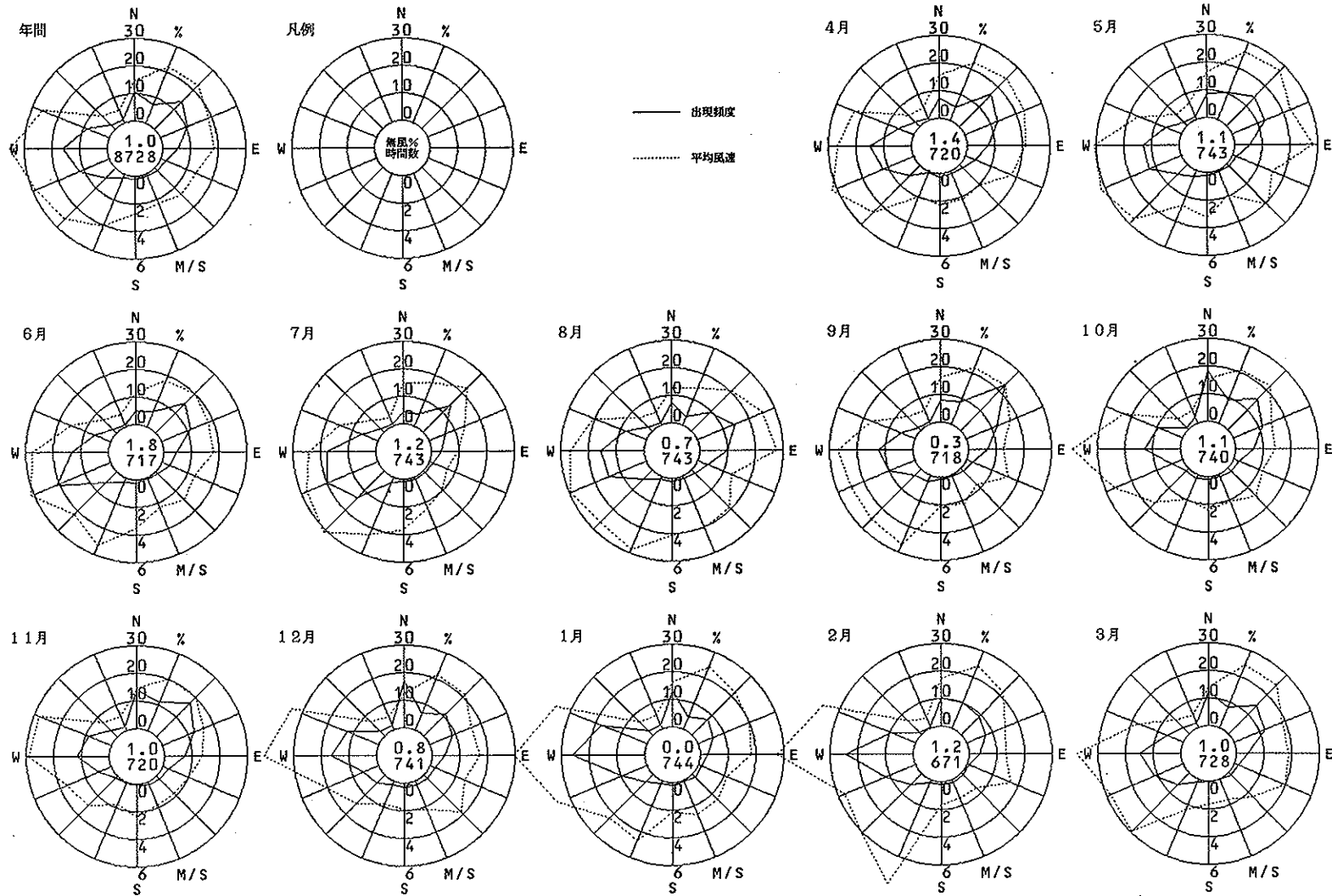

新日本製鉄-4 ( 堺 市 )

風向風速計高さ 16.15 m

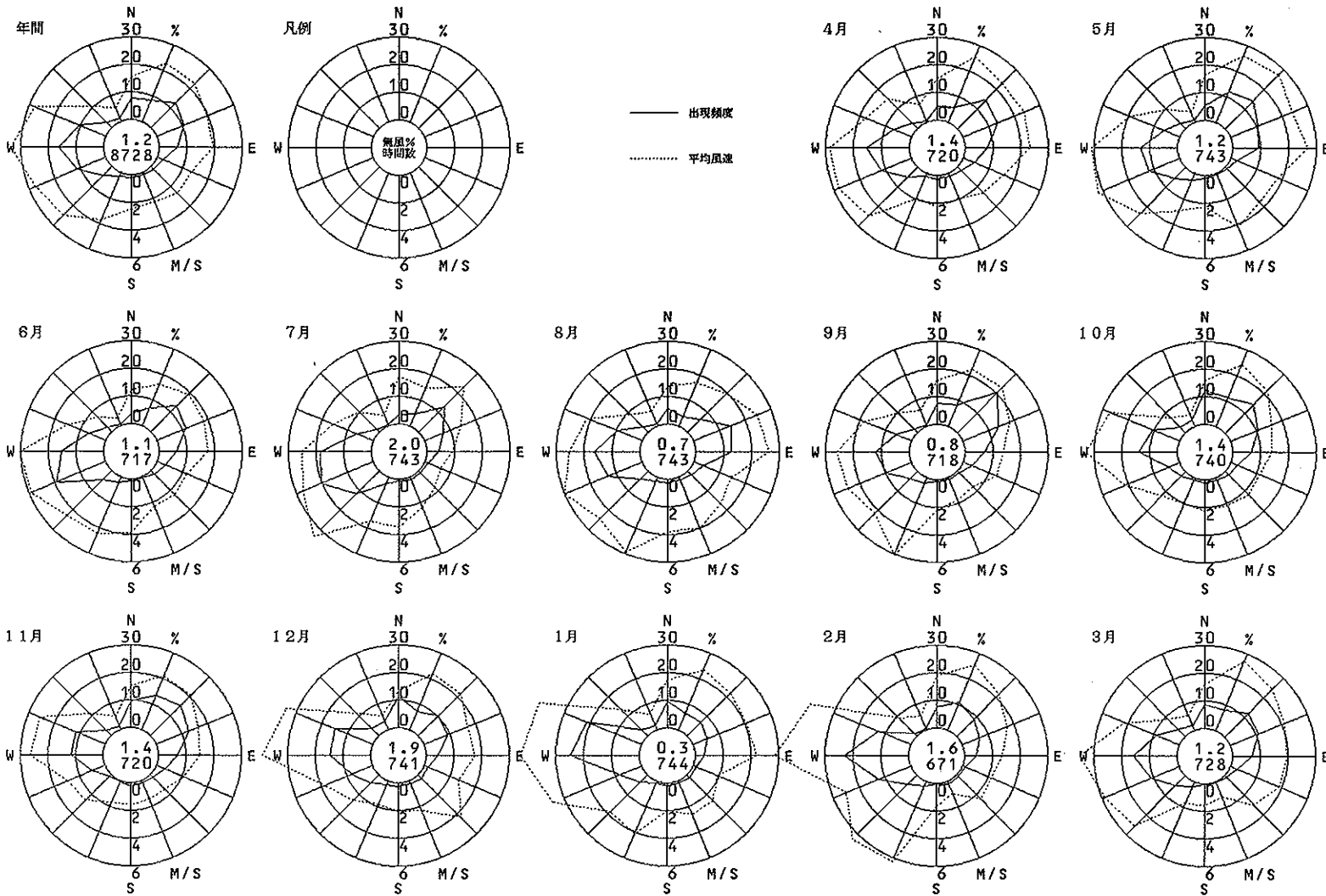

気 温

(単位:℃)

市(区)町村	測 定 局	項 目	昭和61年 4 月	5 月	6 月	7 月	8 月	9 月	10月	11月	12月	昭和62年 1 月	2 月	3 月	年 度
大阪市 東成区	国設大阪(センター)	平均値	14.9	18.7	23.1	26.4	28.4	24.8	17.3	12.4	8.9	6.2	6.6	9.0	16.5
		最高値	25.0	26.8	30.8	34.3	35.3	36.0	27.1	21.8	16.5	15.2	19.5	19.0	36.0
		最低値	2.7	11.5	15.6	18.3	20.2	16.3	7.2	3.5	0.8	-1.0	-0.5	-0.6	-1.0
堺 市	府立大学	平均値	14.3	18.2	22.8	26.3	27.8	24.0	16.2	11.5	8.1	5.8	6.1	8.5	15.9
		最高値	24.5	26.2	30.7	33.9	35.4	35.5	25.2	23.1	17.9	15.7	21.9	20.2	35.5
		最低値	0.9	8.7	14.0	17.7	19.8	13.2	4.6	0.9	-0.9	-2.5	-0.7	-1.5	-2.5
泉大津市	泉大津保健所	平均値	14.6	18.6	22.9	26.6	28.4	24.7	17.4	12.6	9.1	6.7	6.8	9.1	16.5
		最高値	24.9	25.2	30.2	33.4	35.3	33.6	25.6	22.5	17.7	16.6	22.3	19.0	35.3
		最低値	2.2	10.3	15.4	19.1	20.8	15.9	6.5	2.7	0.7	-0.9	0.4	-0.2	-0.9
守口市	守口保健所	平均値	15.0	18.9	23.3	26.6	28.7	25.0	17.1	12.2	8.7	6.0	6.5	9.1	16.5
		最高値	25.9	27.1	30.6	34.8	35.2	35.4	26.2	21.4	16.9	15.1	20.8	20.6	35.4
		最低値	2.2	11.5	15.6	18.5	20.8	16.5	7.0	3.3	0.6	-1.5	-0.6	-0.6	-1.5
枚方市	王仁公園	平均値	13.3	17.2	21.7	24.9	26.9	23.0	14.8	9.9	6.8	4.4	4.7	7.6	14.7
		最高値	26.3	26.7	30.9	34.2	34.6	35.3	25.3	19.7	15.1	15.7	20.1	20.2	35.3
		最低値	-1.4	7.9	13.2	16.0	19.2	12.9	3.9	0.1	-2.0	-3.0	-3.9	-3.1	-3.9
八尾市	八尾保健所	平均値	15.2	19.2	23.6	27.1	28.9	25.1	17.1	12.2	8.6	6.1	6.4	9.0	16.6
		最高値	26.4	28.9	32.6	36.1	37.5	36.0	27.4	23.1	16.5	15.1	21.5	20.8	37.5
		最低値	2.6	10.8	16.0	18.7	21.0	15.8	6.7	3.5	0.9	-0.8	0.0	-0.5	-0.8
寝屋川市	寝屋川市役所	平均値	14.5	18.4	22.9	26.3	(28.3)	23.2	16.5	11.7	8.3	5.6	5.9	8.6	15.4
		最高値	25.8	27.4	31.4	35.2	(35.3)	33.0	26.0	20.7	16.3	15.2	19.9	20.0	35.3
		最低値	1.7	10.0	14.7	17.7	(20.7)	14.9	5.8	2.6	0.3	-1.1	-1.1	0.0	-1.1
東大阪市	東大阪市東支所	平均値	14.8	18.7	23.1	26.6	28.4	24.6	16.7	11.9	8.5	5.9	6.1	8.8	16.2
		最高値	25.6	27.9	30.9	34.8	35.5	36.1	25.8	22.2	16.8	15.6	21.0	20.0	36.1
		最低値	1.6	10.0	14.5	17.5	20.7	14.9	6.0	2.7	-0.4	-1.0	-1.0	-0.3	-1.0
池田市	池田市立南畑会館	平均値	14.5	18.3	22.7	26.0	28.0	24.5	16.4	11.7	8.2	5.5	5.8	8.3	15.9
		最高値	25.6	27.2	30.9	34.6	35.8	36.0	26.7	21.0	16.6	14.7	19.7	20.6	36.0
		最低値	1.7	10.5	14.8	17.1	20.7	15.7	6.4	2.0	-0.2	-1.8	-2.3	-0.6	-2.3



気 温

(単位:℃)

市(区)町村	測 定 局	項 目	昭和61年 4 月	5 月	6 月	7 月	8 月	9 月	10月	11月	12月	昭和62年 1 月	2 月	3 月	年 度
貝塚市	貝塚市消防署	平均値	13.9	17.9	22.2	25.8	27.2	23.6	16.4	11.7	8.6	5.9	6.0	8.1	15.7
		最高値	24.3	26.2	29.6	32.8	33.6	32.4	23.6	20.0	17.4	16.8	20.6	19.0	33.6
		最低値	1.6	10.1	14.8	17.4	20.0	15.1	6.6	1.1	-0.2	-1.5	-1.4	-1.1	-1.5
富田林市	富田林市役所	平均値	13.6	17.7	22.3	25.9	27.1	23.3	15.4	10.7	7.5	5.0	5.3	7.8	15.2
		最高値	24.2	26.8	30.3	33.2	33.9	33.9	24.2	21.5	18.1	15.7	20.7	19.0	33.9
		最低値	0.0	7.7	13.5	17.2	18.9	12.6	4.3	0.3	-1.9	-2.9	-2.0	-1.9	-2.9
藤井寺市	藤井寺市役所	平均値	14.6	18.6	23.2	26.8	28.5	24.5	16.4	11.4	8.1	5.7	6.2	8.9	16.1
		最高値	25.2	27.6	31.2	34.6	36.3	36.6	26.2	21.6	16.3	15.6	21.3	20.8	36.6
		最低値	1.2	9.1	14.8	17.7	20.3	14.3	4.9	2.2	-0.3	-2.0	-0.8	-1.7	-2.0
泉南市	泉南市役所	平均値	14.2	18.2	22.6	26.3	27.9	24.0	16.8	12.0	9.0	6.6	6.7	8.7	16.1
		最高値	24.8	26.9	29.4	34.2	34.6	32.9	24.4	19.8	18.1	17.7	21.2	18.9	34.6
		最低値	1.8	10.2	15.0	18.1	20.5	15.5	6.7	2.8	-0.2	-1.1	-0.4	-0.3	-1.1

湿 度

(単位：%)

市(区)町村	測 定 局	項 目	昭和61年 4 月	5 月	6 月	7 月	8 月	9 月	10月	11月	12月	昭和62年 1 月	2 月	3 月	年 度
大阪市 東成区	国設大阪(セン ター)	平均値	61	65	68	74	68	69	63	67	71	66	67	69	67
		最高値	95	95	96	96	97	97	96	97	100	100	100	100	100
		最低値	17	25	22	40	39	26	25	32	39	41	35	32	17
堺 市	府立大学	平均値	69	75	76	83	75	78	75	74	74	69	68	72	74
		最高値	98	99	99	99	98	99	99	99	99	98	98	97	99
		最低値	16	26	23	53	40	31	26	31	31	30	25	24	16
泉大津市	泉大津保健所	平均値	67	73	77	83	76	80	75	75	75	71	71	75	75
		最高値	96	99	99	99	93	99	99	99	99	99	99	99	99
		最低値	25	34	39	57	44	44	43	44	43	41	41	39	25
守口市	守口保健所	平均値	64	69	71	80	70	72	70	70	71	66	64	67	70
		最高値	97	99	99	99	97	99	99	99	98	99	99	94	98
		最低値	20	26	29	48	42	35	34	38	37	39	32	29	20
枚方市	王仁公園	平均値	64	67	68	73	66	70	68	69	77	75	74	76	71
		最高値	90	88	90	87	90	89	92	92	100	100	100	100	100
		最低値	23	28	25	41	35	29	27	29	32	39	26	30	23
八尾市	八尾保健所	平均値	62	67	70	77	67	70	68	69	71	66	65	69	68
		最高値	97	100	99	99	92	98	96	97	97	97	93	98	100
		最低値	9	21	19	40	30	27	25	32	29	33	22	21	9
寝屋川市	寝屋川市役所	平均値	63	68	68	74	65	70	66	68	70	66	65	68	68
		最高値	99	99	99	99	100	98	99	99	99	99	99	99	100
		最低値	9	15	16	35	35	23	12	24	21	22	17	15	9
東大阪市	東大阪市東支所	平均値	64	68	71	77	65	68	67	67	68	62	61	64	67
		最高値	96	97	99	99	90	96	96	96	97	96	94	97	99
		最低値	22	31	25	42	31	31	29	32	32	31	24	21	21
池田市	池田市立南畑会 館	平均値	64	69	71	78	68	69	70	71	73	69	68	67	70
		最高値	98	98	96	97	91	95	97	96	97	99	98	98	99
		最低値	8	20	24	41	37	31	26	34	31	29	25	27	8

湿 度

(単位：%)

市(区)町村	測 定 局	項 目	昭和61年	5月	6月	7月	8月	9月	10月	11月	12月	昭和62年	2月	3月	年 度
			4月								1月				
貝塚市	貝塚市消防署	平均値	68	73	75	80	72	76	71	73	73	69	69	74	73
		最高値	100	100	100	100	95	100	100	100	100	100	100	100	100
		最低値	7	24	27	45	37	28	29	34	34	33	27	25	7
富田林市	富田林市役所	平均値	67	71	73	77	71	76	76	77	78	72	72	75	74
		最高値	100	100	100	100	98	100	100	100	100	100	100	100	100
		最低値	14	26	17	44	35	29	28	29	35	30	24	25	14
藤井寺市	藤井寺市役所	平均値	65	69	71	75	70	73	70	71	71	67	66	69	70
		最高値	97	96	97	95	95	96	97	96	98	99	96	98	99
		最低値	22	30	16	45	40	35	33	39	40	38	28	27	16
泉南市	泉南市役所	平均値	67	72	74	78	73	76	68	68	69	65	66	72	71
		最高値	97	97	97	95	96	95	94	93	99	99	98	100	100
		最低値	19	28	31	49	44	35	37	40	41	39	32	22	19

日 射 量

( 単位 : MJ/m<sup>2</sup> )

市(区)町村	測 定 局	年 月 時 刻	1-4	5	6	7	8	9	10	11	12	13	14	15	16	17	18	19	20-24	日 合 計	
大阪市 東成区	国設大阪(センター)	昭和61年 4月	—	-	-	-	-	-	-	-	-	-	-	-	-	-	-	-	—	-	
		5月	—	-	-	-	-	-	-	-	-	-	-	-	-	-	-	-	-	—	-
		6月	—	-	-	-	-	-	-	-	-	-	-	-	-	-	-	-	-	—	-
		7月	—	-	-	-	-	-	-	-	-	-	-	-	-	-	-	-	-	—	-
		8月	—	-	-	-	-	-	-	-	-	-	-	-	-	-	-	-	-	—	-
		9月	—	—	-	-	-	-	-	-	-	-	-	-	-	-	-	-	-	—	-
		10月	—	—	-	-	-	-	-	-	-	-	-	-	-	-	-	-	-	—	-
		11月	—	—	0.00	0.07	0.44	0.91	1.28	1.44	1.44	1.30	1.04	0.62	0.20	0.00	—	—	—	—	8.86
		12月	—	—	—	0.02	0.22	0.55	0.88	1.15	1.17	1.08	0.91	0.57	0.18	0.00	—	—	—	—	6.71
		昭和62年 1月	—	—	—	0.01	0.24	0.68	1.01	1.34	1.41	1.27	1.06	0.64	0.30	0.04	—	—	—	—	8.00
		2月	—	—	—	0.05	0.36	0.84	1.25	1.39	1.54	1.54	1.27	0.92	0.50	0.14	0.00	—	—	—	9.71
		3月	—	—	0.01	0.19	0.57	0.98	1.33	1.48	1.54	1.50	1.36	0.94	0.54	0.23	0.02	—	—	—	10.66
		年 度 平 均	—	0.00	0.00	0.07	0.36	0.77	1.13	1.35	1.41	1.34	1.13	0.75	0.36	0.09	0.00	0.00	—	—	8.74
		堺 市	府立大学	昭和61年 4月	—	-	-	-	-	-	-	-	-	-	-	-	-	-	-	-	-
5月	—			-	-	-	-	-	-	-	-	-	-	-	-	-	-	-	-	—	-
6月	—			-	-	-	-	-	-	-	-	-	-	-	-	-	-	-	-	—	-
7月	—			-	-	-	-	-	-	-	-	-	-	-	-	-	-	-	-	—	-
8月	—			-	-	-	-	-	-	-	-	-	-	-	-	-	-	-	-	—	-
9月	—			—	-	-	-	-	-	-	-	-	-	-	-	-	-	-	-	—	-
10月	—			—	-	-	-	-	-	-	-	-	-	-	-	-	-	-	-	—	-
11月	—			—	0.00	0.10	0.47	0.90	1.32	1.43	1.41	1.32	1.01	0.63	0.19	0.01	—	—	—	—	8.57
12月	—			—	—	0.03	0.25	0.62	0.96	1.18	1.23	1.10	0.83	0.55	0.20	0.01	—	—	—	—	6.91
昭和62年 1月	—			—	—	0.01	0.26	0.70	1.07	1.31	1.40	1.41	1.10	0.69	0.34	0.04	—	—	—	—	8.33
2月	—			—	—	0.05	0.38	0.83	1.27	1.41	1.59	1.60	1.31	0.96	0.56	0.15	0.00	—	—	—	10.15
3月	—			—	0.01	0.21	0.62	1.04	1.42	1.56	1.62	1.61	1.47	1.02	0.55	0.23	0.02	—	—	—	11.41
年 度 平 均	—			0.00	0.00	0.08	0.39	0.80	1.19	1.37	1.45	1.42	1.16	0.79	0.40	0.10	0.00	0.00	—	—	9.14

日 射 量

( 単 位 : MJ/m<sup>2</sup> )

市(区)町村	測 定 局	年 月 時 刻	1-4	5	6	7	8	9	10	11	12	13	14	15	16	17	18	19	20-24	日 合 計
八尾市	八尾保健所	昭和61年 4月	—	0.00	0.11	0.54	1.05	1.47	1.78	2.00	2.13	1.97	1.68	1.25	0.94	0.47	0.09	0.00	—	15.49
		5月	—	0.02	0.27	0.61	1.09	1.56	1.85	2.09	2.13	1.94	1.73	1.30	0.91	0.49	0.16	0.01	—	16.15
		6月	—	0.03	0.26	0.64	1.10	1.40	1.73	1.91	1.93	1.79	1.65	1.42	0.96	0.55	0.20	0.02	—	15.59
		7月	—	0.01	0.16	0.48	0.95	1.30	1.69	1.72	1.87	1.95	1.77	1.39	0.98	0.60	0.21	0.02	—	15.09
		8月	—	0.00	0.16	0.58	1.13	1.49	1.80	2.11	2.16	2.21	1.95	1.61	1.15	0.57	0.16	0.00	—	17.00
		9月	—	—	0.05	0.39	0.91	1.34	1.64	1.72	1.75	1.63	1.38	0.99	0.60	0.24	0.02	—	—	12.65
		10月	—	—	0.01	0.24	0.66	1.07	1.38	1.60	1.67	1.56	1.22	0.89	0.43	0.06	0.00	—	—	10.80
		11月	—	—	0.00	0.08	0.42	0.77	0.93	1.17	1.20	1.13	0.85	0.54	0.17	0.00	—	—	—	7.32
		12月	—	—	—	0.02	0.21	0.51	0.74	0.99	1.07	0.97	0.80	0.50	0.15	0.00	—	—	—	5.96
		昭和62年 1月	—	—	—	0.01	0.24	0.61	0.91	1.09	1.33	1.21	0.99	0.66	0.26	0.03	—	—	—	7.26
		2月	—	—	—	0.05	0.35	0.76	1.16	1.20	1.46	1.37	1.15	0.87	0.48	0.13	0.00	—	—	8.76
		3月	—	—	0.01	0.19	0.55	0.90	1.19	1.33	1.32	1.35	1.26	0.90	0.50	0.20	0.01	—	—	9.70
		年 度 平 均	—	0.01	0.09	0.32	0.72	1.10	1.40	1.58	1.67	1.59	1.37	1.03	0.63	0.28	0.07	0.00	—	11.89
		寝屋川市	寝屋川市役所	昭和61年 4月	—	0.00	0.14	0.58	1.09	1.52	1.91	2.09	2.19	1.99	1.71	1.31	0.93	0.44	0.09	0.00
5月	—			0.02	0.29	0.73	1.12	1.60	1.88	2.07	2.16	1.97	1.83	1.23	0.77	0.46	0.16	0.01	—	16.70
6月	—			0.04	0.28	0.70	1.09	1.50	1.85	2.08	1.99	1.84	1.75	1.43	0.89	0.51	0.19	0.02	—	16.18
7月	—			0.01	0.18	0.53	0.95	1.40	1.60	1.95	2.06	1.89	1.66	1.38	0.88	0.53	0.21	0.02	—	15.02
8月	—			0.00	0.20	0.70	1.16	1.59	1.85	2.22	2.25	2.30	1.95	1.64	1.12	0.54	0.16	0.00	—	17.58
9月	—			—	0.07	0.43	0.92	1.43	1.76	1.83	1.86	1.60	1.33	0.95	0.61	0.24	0.02	—	—	12.88
10月	—			—	0.02	0.28	0.76	1.10	1.33	1.68	1.71	1.46	1.16	0.88	0.43	0.08	0.00	—	—	10.87
11月	—			—	0.00	0.11	0.43	0.77	1.07	1.22	1.25	1.07	0.84	0.55	0.19	0.00	—	—	—	7.56
12月	—			—	—	0.02	0.22	0.49	0.89	1.08	1.16	1.05	0.87	0.51	0.16	0.00	—	—	—	6.46
昭和62年 1月	—			—	—	0.02	0.25	0.59	0.90	1.16	1.32	1.14	0.89	0.62	0.27	0.04	—	—	—	7.12
2月	—			—	—	0.06	0.38	0.78	1.14	1.25	1.27	1.32	1.26	0.88	0.51	0.14	0.00	—	—	9.17
3月	—			—	0.01	0.20	0.54	0.98	1.27	1.32	1.47	1.47	1.15	0.85	0.52	0.21	0.01	—	—	9.94
年 度 平 均	—			0.01	0.10	0.37	0.75	1.15	1.46	1.66	1.72	1.59	1.37	1.02	0.61	0.27	0.07	0.00	—	12.14

日 射 量

( 単 位 : MJ/m<sup>2</sup> )

市(区)町村	測 定 局	年 月 時 刻	1-4	5	6	7	8	9	10	11	12	13	14	15	16	17	18	19	20-24	日 合 計
池田市	池田市立南郷会館	昭和 61 年 4 月	—	0.00	0.11	0.53	1.04	1.46	1.84	2.03	2.09	1.97	1.69	1.35	0.90	0.43	0.07	0.00	—	15.51
		5 月	—	0.01	0.25	0.67	1.06	1.47	1.82	2.09	2.09	2.08	1.77	1.30	0.84	0.47	0.15	0.00	—	16.07
		6 月	—	0.03	0.26	0.66	1.08	1.38	1.67	1.88	1.91	1.86	1.73	1.34	0.86	0.46	0.18	0.02	—	15.31
		7 月	—	0.01	0.17	0.50	0.91	1.28	1.58	1.81	1.80	1.88	1.52	1.27	0.89	0.54	0.20	0.02	—	14.37
		8 月	—	0.00	0.18	0.66	1.05	1.50	1.99	2.23	2.31	2.25	2.07	1.61	1.16	0.60	0.15	0.00	—	17.67
		9 月	—	—	0.06	0.42	0.91	1.36	1.72	1.87	1.89	1.60	1.36	1.08	0.59	0.22	0.02	—	—	13.09
		10 月	—	—	0.01	0.26	0.74	1.19	1.48	1.64	1.51	1.53	1.29	0.91	0.45	0.07	0.00	—	—	11.08
		11 月	—	—	0.00	0.10	0.44	0.83	1.16	1.25	1.19	1.12	0.87	0.55	0.18	0.00	—	—	—	7.77
		12 月	—	—	—	0.02	0.25	0.53	0.92	1.10	1.10	1.03	0.84	0.47	0.15	0.00	—	—	—	6.40
		昭和 62 年 1 月	—	—	—	0.01	0.29	0.67	0.95	1.26	1.23	1.10	0.87	0.59	0.30	0.03	—	—	—	7.29
		2 月	—	—	—	0.05	0.40	0.82	1.14	1.31	1.39	1.33	1.24	0.90	0.47	0.13	0.00	—	—	9.08
		3 月	—	—	0.01	0.20	0.58	1.03	1.30	1.55	1.65	1.47	1.21	0.87	0.50	0.19	0.01	—	—	10.51
		年 度 平 均	—	0.00	0.09	0.34	0.73	1.13	1.47	1.67	1.68	1.60	1.37	1.02	0.60	0.26	0.06	0.00	—	12.06
		貝塚市	貝塚市消防署	昭和 61 年 4 月	—	0.01	0.17	0.60	1.15	1.69	2.07	2.33	2.40	2.23	1.92	1.55	1.08	0.54	0.12	0.00
5 月	—			0.04	0.34	0.79	1.31	1.73	1.99	2.35	2.39	2.30	2.00	1.55	1.03	0.55	0.21	0.01	—	18.36
6 月	—			0.05	0.32	0.71	1.33	1.71	2.08	2.22	2.30	2.21	1.99	1.61	1.12	0.63	0.24	0.03	—	18.67
7 月	—			0.03	0.24	0.58	1.09	1.55	1.95	2.25	2.54	2.51	2.12	1.74	1.17	0.68	0.26	0.03	—	18.73
8 月	—			0.01	0.23	0.71	1.25	1.79	2.08	2.59	2.70	2.66	2.30	1.87	1.31	0.68	0.20	0.01	—	20.30
9 月	—			—	0.09	0.49	1.03	1.51	1.75	2.04	2.15	1.96	1.63	1.12	0.67	0.28	0.04	—	—	14.82
10 月	—			—	0.03	0.31	0.78	1.26	1.64	1.87	1.88	1.63	1.39	0.95	0.47	0.10	0.00	—	—	12.30
11 月	—			—	0.00	0.14	0.54	0.96	1.29	1.36	1.44	1.29	1.02	0.65	0.25	0.02	—	—	—	9.02
12 月	—			—	—	0.04	0.28	0.61	0.97	1.15	1.24	1.19	0.88	0.58	0.22	0.01	—	—	—	7.19
昭和 62 年 1 月	—			—	—	0.03	0.30	0.70	1.08	1.43	1.48	1.38	1.07	0.73	0.35	0.06	—	—	—	8.60
2 月	—			—	—	0.08	0.41	0.86	1.27	1.59	1.68	1.69	1.38	1.08	0.60	0.18	0.00	—	—	10.75
3 月	—			—	0.03	0.25	0.63	1.12	1.45	1.76	1.79	1.68	1.51	1.04	0.60	0.24	0.03	—	—	12.11
年 度 平 均	—			0.01	0.12	0.40	0.84	1.29	1.64	1.91	2.00	1.90	1.60	1.20	0.74	0.33	0.09	0.01	—	14.09

日 射 量

( 単 位 : MJ/m<sup>2</sup> )

市(区)町村	測 定 局	年 月 時 刻	1-4	5	6	7	8	9	10	11	12	13	14	15	16	17	18	19	20-24	日 合 計
茨 木 市	茨木市役所	昭和 61 年 4 月	—	0.00	0.12	0.52	1.00	1.45	1.83	2.10	2.23	1.98	1.62	1.27	0.85	0.43	0.08	0.00	—	15.28
		5 月	—	0.02	0.26	0.65	0.98	1.43	1.80	2.05	2.19	1.96	1.87	1.23	0.78	0.46	0.13	0.00	—	15.82
		6 月	—	0.03	0.24	0.61	1.02	1.38	1.72	1.98	1.91	1.84	1.75	1.34	0.84	0.46	0.16	0.01	—	15.28
		7 月	—	0.01	0.15	0.44	0.88	1.21	1.56	1.79	1.91	1.92	1.65	1.24	0.87	0.47	0.19	0.01	—	14.31
		8 月	—	0.00	0.15	0.61	1.11	1.53	1.87	2.15	2.27	2.30	2.03	1.70	1.16	0.53	0.14	0.00	—	17.73
		9 月	—	—	0.05	0.40	0.88	1.42	1.77	1.91	1.87	1.61	1.37	0.97	0.61	0.23	0.02	—	—	13.11
		10 月	—	—	0.01	0.26	0.76	1.21	1.50	1.73	1.57	1.53	1.29	0.90	0.46	0.08	0.00	—	—	11.31
		11 月	—	—	0.00	0.09	0.47	0.86	1.18	1.31	1.18	1.07	0.90	0.57	0.19	0.01	—	—	—	7.90
		12 月	—	—	—	0.02	0.24	0.57	0.95	1.18	1.21	1.15	0.94	0.55	0.16	0.00	—	—	—	6.96
		昭和 62 年 1 月	—	—	—	0.01	0.26	0.72	0.97	1.33	1.32	1.15	0.94	0.57	0.26	0.03	—	—	—	7.56
		2 月	—	—	—	0.04	0.37	0.83	1.19	1.31	1.41	1.40	1.12	0.84	0.45	0.14	0.00	—	—	9.05
		3 月	—	—	0.01	0.17	0.51	0.92	1.26	1.40	1.48	1.43	1.14	0.89	0.51	0.19	0.01	—	—	9.86
		年 度 平 均	—	0.00	0.08	0.32	0.71	1.13	1.47	1.69	1.71	1.61	1.39	1.01	0.59	0.25	0.06	0.00	—	12.05
		富 田 林 市	富田林市役所	昭和 61 年 4 月	—	0.00	0.15	0.58	1.14	1.62	1.95	2.09	2.21	1.96	1.48	1.28	0.87	0.46	0.07	0.00
5 月	—			0.02	0.32	0.76	1.28	1.67	1.96	2.14	2.12	1.95	1.66	1.34	0.90	0.49	0.15	0.00	—	16.77
6 月	—			0.04	0.31	0.71	1.21	1.65	1.95	2.08	2.14	2.00	1.82	1.43	1.01	0.55	0.19	0.01	—	17.45
7 月	—			0.01	0.21	0.56	1.03	1.41	1.71	2.02	2.04	2.17	1.86	1.51	1.03	0.58	0.19	0.01	—	16.35
8 月	—			0.00	0.18	0.73	1.27	1.67	2.00	2.17	2.30	2.17	1.88	1.71	1.10	0.54	0.14	0.00	—	17.77
9 月	—			—	0.07	0.46	0.99	1.48	1.79	1.86	1.92	1.69	1.35	1.00	0.59	0.22	0.01	—	—	13.44
10 月	—			—	0.01	0.27	0.73	1.17	1.53	1.58	1.62	1.51	1.21	0.84	0.42	0.06	0.00	—	—	10.95
11 月	—			—	0.00	0.10	0.46	0.88	1.10	1.29	1.26	1.09	0.85	0.37	0.18	0.00	—	—	—	7.68
12 月	—			—	—	0.02	0.23	0.56	0.87	1.00	1.14	0.94	0.77	0.29	0.11	0.00	—	—	—	5.93
昭和 62 年 1 月	—			—	—	0.01	0.24	0.67	0.95	1.15	1.30	1.28	0.97	0.43	0.22	0.02	—	—	—	7.12
2 月	—			—	—	0.05	0.36	0.76	1.25	1.45	1.46	1.46	1.16	0.73	0.50	0.12	0.00	—	—	9.37
3 月	—			—	0.01	0.21	0.60	0.97	1.29	1.43	1.39	1.38	1.23	0.87	0.53	0.21	0.01	—	—	10.46
年 度 平 均	—			0.01	0.11	0.37	0.80	1.21	1.53	1.69	1.74	1.63	1.35	0.98	0.62	0.27	0.06	0.00	—	12.48

日 射 量

( 単 位 : MJ/m<sup>2</sup> )

市(区)町村	測 定 局	年 月 時 刻	1-4	5	6	7	8	9	10	11	12	13	14	15	16	17	18	19	20-24	日 合 計
泉南市	泉南市役所	昭和 61 年 4 月	—	0.00	0.10	0.31	0.89	1.66	2.05	2.30	2.34	2.24	1.93	1.62	1.11	0.50	0.08	0.00	—	17.13
		5 月	—	0.02	0.20	0.44	1.16	1.67	2.01	2.26	2.37	2.23	2.02	1.44	0.92	0.45	0.17	0.01	—	16.89
		6 月	—	0.04	0.20	0.55	1.26	1.74	2.00	2.14	2.24	2.07	1.82	1.47	0.91	0.60	0.20	0.02	—	17.26
		7 月	—	0.02	0.18	0.42	1.05	1.52	1.98	2.29	2.55	2.42	2.10	1.66	1.06	0.56	0.24	0.02	—	18.06
		8 月	—	0.01	0.14	0.35	0.95	1.74	2.08	2.66	2.73	2.68	2.51	1.94	1.34	0.54	0.15	0.00	—	20.06
		9 月	—	—	0.06	0.26	0.84	1.42	1.76	2.07	2.16	1.91	1.64	1.13	0.69	0.25	0.02	—	—	14.21
		10 月	—	—	0.02	0.18	0.74	1.27	1.61	1.92	1.84	1.64	1.36	0.89	0.46	0.09	0.00	—	—	12.01
		11 月	—	—	0.00	0.09	0.51	0.92	1.20	1.32	1.38	1.31	0.98	0.61	0.19	0.01	—	—	—	8.69
		12 月	—	—	—	0.03	0.27	0.63	0.97	1.21	1.22	1.10	0.88	0.54	0.13	0.01	—	—	—	6.98
		昭和 62 年 1 月	—	—	—	0.02	0.26	0.72	1.12	1.42	1.48	1.35	0.98	0.66	0.27	0.04	—	—	—	8.32
		2 月	—	—	—	0.06	0.35	0.81	1.29	1.66	1.70	1.71	1.51	1.05	0.57	0.16	0.00	—	—	10.79
		3 月	—	—	0.02	0.15	0.49	1.06	1.41	1.77	1.79	1.65	1.52	1.06	0.65	0.25	0.02	—	—	12.10
		年 度 平 均	—	0.01	0.08	0.24	0.73	1.27	1.63	1.92	1.99	1.86	1.60	1.17	0.69	0.29	0.07	0.00	—	13.56





# V 交 通 量 測 定 結 果

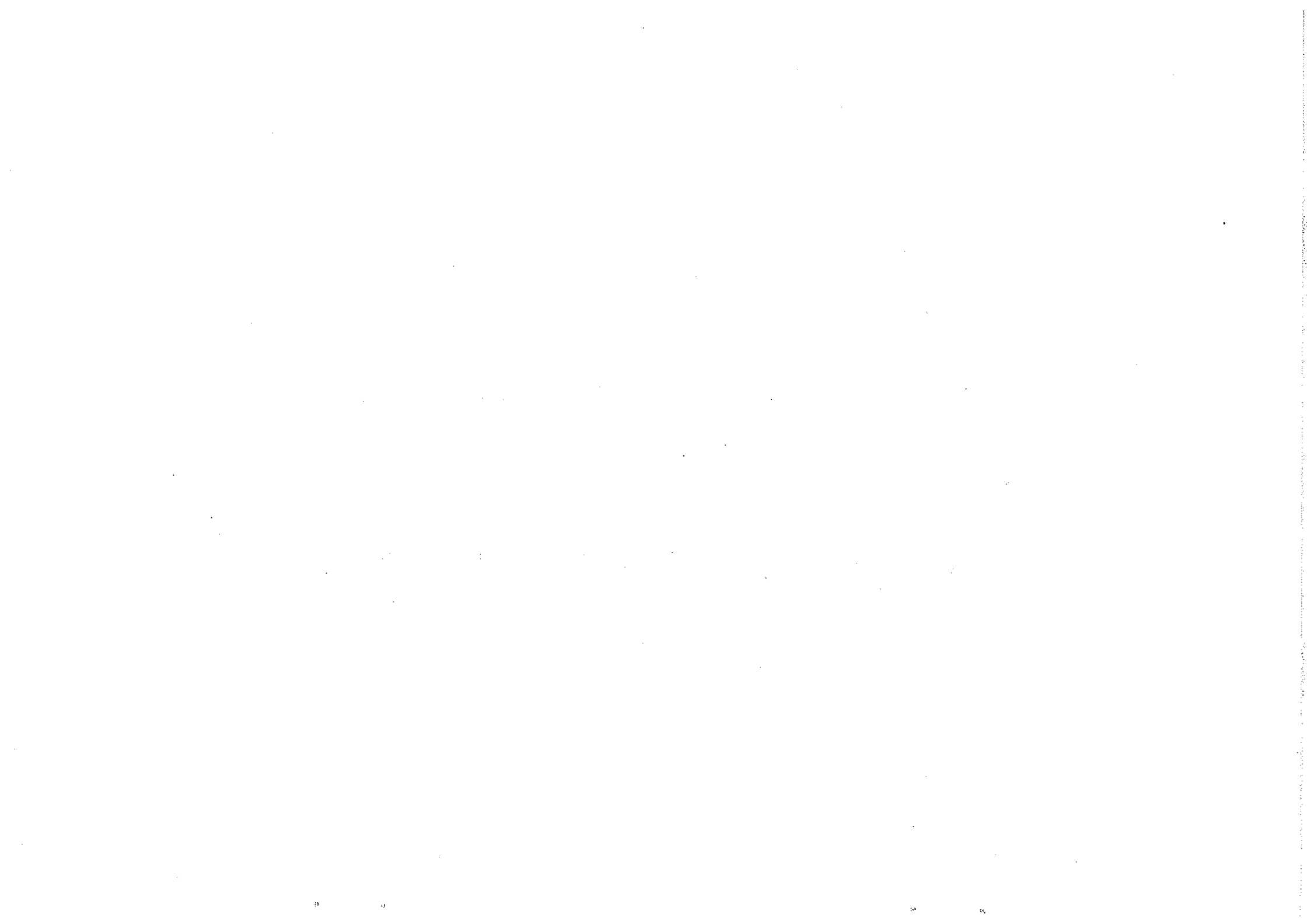

交通量

( 単位 : 台 )

市町村	測 定 局	項 目	昭和61年 4 月	5 月	6 月	7 月	8 月	9 月	1 0 月	1 1 月	1 2 月	昭和62年 1 月	2 月	3 月	年度平均	道 路 状 況
豊中市	豊中市役所	日交通量	12177	12118	12307	12593	12208	12374	12310	12354	12701	11600	12480	12734	12326	片側南行 2車線
		昼間交通量	8534	8402	8544	8692	8390	8580	8568	8613	8824	8105	8795	8932	8578	
守口市	流川工業高校	日交通量	27581	27329	27671	28467	27706	27712	27519	27419	27559	26739	28015	28107	27652	片側東行 2車線
		昼間交通量	17740	17563	17649	17998	17598	17658	17584	17473	17456	17358	18039	17836	17661	
八尾市	八尾市立病院	日交通量	20884	20600	21113	21264	20854	21090	20561	20768	20635	19876	21081	21366	20839	両側2車線
		昼間交通量	14330	14051	14322	14307	13934	14268	13813	14078	13918	13718	14438	14352	14121	
松原市	松原市役所	日交通量	24685	24529	24875	25445	24402	24658	23659	25088	25457	24146	25974	26706	24968	片側南行 2車線
		昼間交通量	17155	17022	17196	17385	16636	17013	16375	17342	17530	16920	18003	18335	17241	
摂津市	摂津市役所	日交通量	26906	26694	26598	26972	26322	(26347)	26629	26180	25492	24800	26057	25533	26197	片側南行 2車線
		昼間交通量	18115	17940	17816	17843	17281	(17617)	17645	17231	16724	16880	17392	16704	17421	
岸和田市	泉南府民センター	日交通量	8402	8278	8455	8621	8391	8378	8139	8043	8215	7651	8060	8455	8259	片側東行 2車線
		昼間交通量	6517	6390	6503	6575	6392	6337	6308	6204	6363	5984	6329	6627	6378	
高槻市	高槻市役所	日交通量	17664	17709	17748	18055	18538	17865	18709	18066	17356	17271	18146	18586	17971	片側東行 2車線
		昼間交通量	12091	12140	12103	12244	12689	12116	12231	12339	11685	11959	12447	12615	12216	
河内長野市	長野小学校	日交通量	8384	8184	8668	9036	8996	9151	9005	9308	9534	8499	9136	9853	8992	両側2車線
		昼間交通量	6657	6474	6807	7107	7066	7299	7195	7483	7668	6800	7340	7941	7163	
和泉市	国府小学校	日交通量	13482	13370	13395	13567	13660	13590	13343	13496	13645	12774	13424	14273	13488	両側2車線
		昼間交通量	9712	9562	9543	9565	9622	9725	9520	9740	9815	9301	9803	10435	9683	
藤井寺市	藤井寺市役所	日交通量	17698	17877	17900	18985	19199	19078	18285	18618	18416	17152	17852	18399	18291	両側2車線
		昼間交通量	13115	13106	13166	13799	13860	13895	13379	13711	13613	12936	13359	13731	13473	
泉南市	泉南市役所	日交通量	6571	6419	6657	7096	6731	6568	6203	6184	6248	5572	6152	6456	6405	両側2車線
		昼間交通量	5495	5328	5509	5835	5494	5468	5184	5176	5240	4684	5177	5404	5333	

(注) 1. 「昼間交通量」とは、8時から20時までの交通量である。  
 2. ( )を付したデータは月間測定日数が20日未満であることを示す。



## VI 大気汚染物質濃度の年間測定結果の推移



二酸化硫黄濃度の推移（年平均値）

（単位：ppm）

所在地	測定局名	昭和	47	48	49	50	51	52	53	54	55	56	57	58	59	60	61
大阪市 東成区	国技大阪		0.039	0.036	0.035	0.026	0.026	0.024	0.015	0.014	0.011	0.014	0.013	0.012	0.012	0.011	0.012
北区	扇町中学校		0.039	0.032	0.026	0.028	0.028	0.025	0.020	0.016	0.014	0.013	0.012	0.012	0.011	0.010	0.010
此花区	此花区役所		0.047	0.034	0.028	0.029	0.025	0.020	0.018	0.017	0.016	0.015	0.013	0.012	0.013	0.012	0.013
大正区	平尾小学校		0.039	0.029	0.025	0.024	0.020	0.017	0.016	0.014	0.014	0.014	0.012	0.011	0.012	0.011	0.011
西淀川区	淀中学校		0.042	0.032	0.024	0.020	0.023	0.017	0.013	0.013	0.013	0.012	0.011	0.010	0.011	0.011	0.011
淀川区	淀川区役所		0.040	0.031	0.028	0.026	0.023	0.024	0.023	0.021	0.016	0.013	0.011	0.012	0.012	0.012	0.012
生野区	駒山中学校		0.035	0.027	0.020	0.026	0.024	0.027	0.019	0.017	0.015	0.014	0.012	0.012	0.012	0.012	0.010
旭区	大宮中学校		0.031	0.026	0.020	0.024	0.021	0.018	0.017	0.018	0.013	0.011	0.009	0.010	0.010	0.010	0.011
城東区	竈貫小学校		0.042	0.031	0.028	0.027	0.026	0.026	0.023	0.022	0.015	0.014	0.012	0.012	0.012	0.011	0.011
住之江区	南横中学校		0.039	0.028	0.023	0.030	0.022	0.015	0.016	0.015	0.013	0.013	0.011	0.011	0.010	0.011	0.011
平野区	摂陽中学校		0.035	0.026	0.022	0.024	0.021	0.022	0.019	0.013	0.013	0.012	0.011	0.010	0.010	0.009	0.010
西成区	今宿中学校		0.040	0.031	0.023	0.023	0.024	0.019	0.017	0.017	0.015	0.014	0.012	0.012	0.011	0.012	0.012
西区	堀江小学校		0.036	0.030	0.021	0.021	0.023	0.024	0.019	0.015	0.014	0.012	0.011	0.011	0.011	0.011	0.010
鶴見区	茨田北小学校		-	-	-	-	-	-	-	-	-	-	-	-	(0.008)	0.009	0.009
堺市	府立大学		0.029	0.027	0.020	0.020	0.019	0.019	0.019	0.021	0.010	0.008	0.008	0.007	0.008	0.007	0.008
	少林寺		0.029	0.032	0.020	0.020	0.018	0.019	0.019	0.018	0.019	0.011	0.011	0.010	0.011	0.010	0.011
	錦		0.038	0.035	0.028	0.025	0.026	0.021	0.023	0.021	0.017	0.010	0.012	0.011	0.013	0.010	0.010
	浜寺		0.026	0.019	0.018	0.018	0.017	0.017	0.018	0.014	0.015	0.007	0.008	0.007	0.010	0.008	0.010
	石津		0.035	0.027	0.028	0.026	0.026	0.025	0.022	0.022	0.022	0.010	0.011	0.010	0.011	0.010	0.011
	金岡		0.025	0.018	0.013	0.009	0.005	(0.005)	0.006	0.005	0.005	0.005	0.008	0.007	0.007	0.007	0.007
	浜寺公園		0.031	0.026	0.020	0.020	0.020	0.019	0.018	0.016	0.015	0.007	0.007	0.007	0.008	0.007	0.008
	三宅		0.039	0.030	0.026	0.026	0.025	0.023	0.021	0.020	0.019	0.014	0.014	0.013	0.012	0.010	0.011
	若松台		0.014	0.017	0.017	0.016	0.015	0.014	0.016	0.016	0.014	0.005	0.006	0.006	0.007	0.006	0.006
	登美丘		0.018	0.017	0.016	0.017	0.017	0.017	0.014	0.014	0.014	0.004	0.006	0.005	0.006	0.005	0.005
豊中市	豊中市南酒造製		0.040	0.027	0.022	0.019	0.021	0.021	0.023	0.027	0.011	0.011	0.010	0.010	0.010	0.010	0.010



二酸化硫黄濃度の推移（年平均値）

（単位：ppm）

所在地	測定局名	昭和	47	48	49	50	51	52	53	54	55	56	57	58	59	60	61
島中市	野田	(0.031)	0.024	0.021	0.013	0.009	(0.009)	(0.011)	0.011	0.009	0.010	0.009	0.008	0.010	0.009	0.009	0.009
	千成	0.047	0.027	0.023	0.018	0.019	0.018	0.015	0.014	0.012	0.010	0.010	0.009	0.009	0.009	0.009	0.010
吹田市	吹田保健所	0.037	0.031	0.029	0.021	0.023	0.013	0.013	0.010	0.009	0.010	0.009	0.008	0.008	0.008	0.008	0.008
	吹田市西消防署	(0.027)	0.024	0.024	0.020	0.020	0.017	0.017	0.016	0.009	0.009	0.008	0.007	0.007	0.007	0.007	0.007
	吹田市北消防署	-	-	-	-	-	-	-	0.011	0.010	0.007	0.007	0.006	0.006	0.005	0.006	0.006
泉大津市	吹田市西消防署 千里山出張所	-	(0.019)	0.021	0.020	0.019	0.018	0.018	0.012	0.010	-	-	-	-	-	-	-
	泉大津保健所	0.031	0.031	0.027	0.023	0.025	0.025	0.028	0.024	0.016	0.012	0.011	0.010	0.012	0.011	0.010	0.010
	泉大津市役所	-	-	-	-	-	-	0.017	0.019	0.021	0.012	0.011	0.010	0.012	0.011	0.012	0.012
守口市	守口保健所	0.030	0.032	0.026	0.024	0.024	0.022	0.023	0.024	0.012	0.012	0.011	0.011	0.010	0.010	0.010	0.010
	第一測定局（金田）	-	-	-	-	-	-	-	-	-	-	-	-	-	0.008	0.008	0.008
	第二測定局（大目）	-	-	-	-	-	-	-	-	-	-	-	-	-	(0.007)	0.008	0.008
枚方市	枚方市役所	-	0.032	0.020	0.020	0.019	0.019	0.021	0.021	0.019	0.010	0.007	0.007	0.007	0.007	0.007	0.008
	王仁公園	-	-	-	-	0.009	0.008	0.008	0.007	0.006	(0.006)	0.006	0.005	0.005	0.005	0.005	0.006
	枚方市北部市民センター	-	-	-	-	-	-	-	-	-	-	-	0.006	0.006	0.005	0.006	0.006
八尾市	八尾保健所	0.030	0.031	0.024	0.023	0.019	0.021	0.024	0.023	0.010	0.011	0.010	0.009	0.010	0.010	0.010	0.009
	志紀公園	-	-	-	-	-	-	-	-	-	-	-	-	-	(0.007)	0.009	0.009
寝屋川市	寝屋川市役所	0.026	0.022	0.020	0.018	0.018	0.020	0.020	0.021	0.009	0.008	0.008	0.007	0.008	0.007	0.008	0.008
	成田	-	-	-	-	-	-	-	-	-	-	-	-	-	-	-	(0.006)
松原市	大塚給食センター	-	-	-	-	-	0.017	0.019	0.023	0.020	0.018	0.011	0.009	0.008	0.008	0.008	0.005
大東市	大東市役所	-	-	0.021	0.019	0.022	(0.021)	0.022	0.024	0.020	(0.009)	0.008	0.007	0.007	0.007	0.008	0.007
門真市	門真市役所	-	-	-	-	-	-	-	-	-	-	0.009	0.010	0.010	0.010	0.011	0.010
高石市	高石中学校	0.028	0.026	0.023	0.021	0.021	0.019	0.017	0.019	0.017	0.008	0.008	0.007	0.007	0.006	0.007	0.007
	高石市公害監視センター	0.022	0.025	0.021	0.018	0.016	0.016	0.019	0.018	0.018	0.009	0.009	0.007	0.007	0.006	0.006	0.006
	羽衣学園	0.026	0.026	0.021	0.019	0.017	0.018	0.019	0.019	0.019	0.009	0.007	0.007	0.007	0.006	0.006	0.006
	高陽小学校	0.027	0.027	0.023	0.020	0.018	0.012	0.018	0.018	0.019	0.008	0.007	0.007	0.007	0.005	0.006	0.006

二酸化硫黄濃度の推移（年平均値）

（単位：ppm）

所在地	測定局名	昭和														
		47	48	49	50	51	52	53	54	55	56	57	58	59	60	61
高石市	取石小学校	0.025	0.024	0.022	0.018	0.014	0.015	0.013	0.015	0.016	0.009	0.008	0.006	0.006	0.005	0.005
東大阪市	東大阪市西保健所	0.030	0.025	0.022	0.022	0.023	0.025	0.027	0.020	0.012	0.012	0.010	0.010	0.010	0.009	0.010
	東大阪市東支所	0.034	0.027	0.022	0.020	0.019	0.019	0.019	0.022	0.010	0.008	0.007	0.007	0.008	0.008	0.008
池田市	池田市立南郷会館	-	-	-	-	-	-	-	-	-	-	0.006	0.005	0.005	0.005	0.005
	池田市役所	-	-	0.016	0.018	0.020	0.018	0.023	0.021	0.017	0.006	-	-	-	-	-
高槻市	高槻南	-	-	-	-	-	-	-	-	-	-	-	-	-	0.005	0.006
貝塚市	貝塚市消防署	-	-	-	0.023	0.023	0.023	0.022	0.023	0.021	0.010	0.010	0.009	0.010	0.009	0.008
茨木市	茨木市役所	0.027	0.024	0.019	0.016	0.020	0.022	0.023	0.023	0.008	0.009	0.009	0.008	0.008	0.008	0.009
泉佐野市	泉佐野保健所	-	-	0.025	0.025	0.023	0.022	0.026	0.014	0.013	0.011	0.011	0.010	0.010	0.008	0.008
	泉佐野市役所	-	-	-	-	-	-	-	0.017	0.013	0.013	(0.012)	(0.010)	(0.010)	(0.007)	0.007
葛田林市	葛田林市役所	-	-	-	-	-	-	-	-	-	-	-	-	-	0.005	0.005
和泉市	石屋中学校	-	-	0.019	0.022	0.020	0.018	0.015	0.012	0.007	0.006	0.007	0.006	0.005	0.004	0.004
	堺小学校	-	-	-	-	-	-	-	-	-	-	0.019	0.007	0.007	0.006	0.006
	信太中学校	-	-	0.021	0.021	0.024	0.019	0.017	0.017	0.017	(0.016)	-	-	-	-	-
柏原市	府立修徳学院	-	-	-	0.017	0.016	0.017	0.021	0.020	0.015	0.007	0.006	0.006	0.006	0.006	0.006
	柏原市役所	-	-	0.031	0.029	0.022	0.020	0.017	0.016	0.016	0.016	0.009	0.008	0.008	0.007	0.008
藤井寺市	学校給食センター	-	-	0.011	0.010	0.024	0.026	0.009	0.012	0.011	0.010	0.005	0.004	0.006	0.007	-
	道明寺東小学校	-	-	-	-	-	-	-	-	-	-	-	-	-	-	0.008
島本町	島本町役場	-	-	-	-	0.008	0.006	0.009	0.010	0.008	0.007	0.008	0.008	0.007	0.007	0.008
熊取町	熊取町役場	-	-	-	0.017	0.018	0.016	0.016	0.019	(0.020)	0.014	0.014	0.013	0.012	0.008	0.009
碑町	役場	-	-	0.013	0.010	0.010	0.010	0.010	0.010	0.008	0.008	0.007	0.006	0.006	0.006	0.005
	芥子	-	-	0.009	0.008	0.009	0.008	0.008	0.008	0.006	0.005	0.004	0.004	0.004	0.003	0.003
	淡輪	-	-	0.013	0.008	0.009	0.010	0.009	0.009	0.006	0.006	0.005	0.005	0.005	0.004	0.004
	深目	-	-	0.009	0.011	0.011	0.012	0.011	0.012	0.008	0.007	0.006	0.005	0.005	0.004	0.005
	多奈川	-	-	0.012	0.008	0.008	0.008	0.008	0.008	0.008	0.005	0.004	0.004	0.004	0.003	0.003

二酸化硫黄濃度の推移（年平均値）

（単位：ppm）

所在地	測定局名	昭和														
		47	48	49	50	51	52	53	54	55	56	57	58	59	60	61
堺市	小島	-	-	0.011	0.010	0.010	0.011	0.010	0.010	0.007	0.006	0.006	0.005	0.005	0.004	0.005
	東畑	-	-	0.011	0.008	0.008	0.008	0.007	0.007	0.006	0.005	0.004	0.004	0.004	0.003	0.003
	西畑	-	-	0.012	0.008	0.009	0.008	0.007	0.007	0.005	0.004	0.003	0.003	0.003	0.003	0.003
大阪市東区	淀屋橋	0.044	0.042	0.033	0.027	0.029	0.030	0.028	0.027	0.017	0.014	0.013	0.012	0.012	0.012	0.011
西淀川区	出来島小学校	-	-	-	-	-	-	-	-	-	-	0.016	0.018	0.018	0.021	0.019
福島区	海老江西小学校	-	-	-	-	-	-	-	-	-	-	0.016	0.015	0.014	0.016	0.016
堺市	堺市役所	0.027	0.026	0.027	0.028	0.029	0.023	0.017	0.018	0.015	0.013	0.014	0.012	0.013	0.011	0.012
豊中市	豊中市役所	0.022	0.022	0.021	0.018	0.020	0.022	0.023	0.019	0.008	0.009	0.009	0.008	0.009	0.008	0.007
	千里	-	-	0.013	0.011	0.010	0.009	0.013	0.013	0.008	0.009	0.010	0.008	0.008	0.008	0.009
吹田市	寿町	-	-	-	-	-	-	-	-	-	(0.011)	0.011	0.010	(0.010)	-	-
	泉町	-	-	-	-	-	-	-	-	-	-	-	-	0.011	0.011	0.011
松原市	松原市役所	0.023	0.025	0.024	0.020	0.023	0.023	0.024	0.024	0.012	0.011	0.011	0.011	0.012	0.012	0.011
摂津市	摂津市役所	-	0.026	0.020	0.023	0.020	0.021	0.024	0.027	0.010	0.013	0.013	0.013	0.012	0.011	0.013
東大阪市	東大阪市公習鑑 視センター	-	-	-	-	0.013	0.011	0.012	(0.009)	0.012	0.012	0.010	0.008	0.008	0.011	0.010
岸和田市	泉南府民センタ ー	-	0.026	0.021	0.023	0.023	0.021	0.024	0.024	0.011	0.009	0.009	0.009	0.011	0.009	0.009
	岸和田市役所	-	-	-	-	(0.014)	0.012	0.011	(0.017)	0.019	0.022	0.021	0.016	0.008	0.006	0.006
高槻市	高槻市役所	-	0.028	0.021	0.023	0.023	0.023	0.027	0.029	0.023	0.011	0.010	0.010	0.012	0.013	0.014
富田林市	富田林市消防署	-	0.017	0.015	0.018	0.017	0.019	0.019	0.022	0.019	0.006	0.006	0.005	0.005	-	-
河内長野市	長野小学校	-	-	(0.016)	0.014	0.017	0.016	0.018	0.019	0.016	0.007	0.006	0.006	0.006	0.005	0.005
和泉市	国府小学校	0.025	0.027	0.022	0.022	0.024	0.023	0.024	0.018	0.011	0.010	0.009	0.009	0.008	0.008	0.008
藤井寺市	藤井寺市役所	-	-	(0.017)	0.020	0.021	0.021	0.024	0.024	0.021	0.011	0.008	0.009	0.009	0.009	0.009
泉南市	泉南市役所	-	-	-	0.019	0.022	0.021	0.020	0.023	0.020	0.009	0.009	0.008	0.009	0.007	0.007

一 酸化窒素濃度の推移（年平均値）

（単位：ppm）

所在地	測定局名	昭和	47	48	49	50	51	52	53	54	55	56	57	58	59	60	61
大阪市 東成区	国投大阪		0.046	0.038	0.038	0.041	0.041	0.035	0.036	0.031	0.036	0.031	0.031	0.026	0.025	0.028	0.033
北区	扇町中学校		-	-	0.046	0.035	0.035	0.031	0.041	0.034	0.030	0.029	0.026	0.025	0.023	0.025	0.029
此花区	此花区役所		-	-	0.049	0.050	0.055	0.043	0.053	0.045	0.045	0.039	0.037	0.034	0.039	0.032	0.038
大正区	平民小学校		-	-	0.038	0.034	0.037	0.032	0.039	0.032	0.031	0.031	0.023	0.021	0.023	0.022	0.025
西淀川区	淀中学校		-	-	0.040	0.038	0.032	0.026	0.033	0.029	0.030	0.034	0.030	0.019	0.020	0.020	0.023
淀川区	淀川区役所		-	-	0.052	0.043	0.046	0.038	0.050	0.040	0.041	0.035	0.032	0.029	0.031	0.029	0.033
生野区	勝山中学校		-	-	0.033	0.035	0.039	0.029	0.038	0.032	0.024	0.025	0.024	0.022	0.020	0.024	0.025
旭区	大宮中学校		-	-	0.054	0.045	0.044	0.037	0.040	0.037	0.034	0.037	0.029	0.027	0.024	0.026	0.027
城東区	豊登小学校		-	-	0.055	0.050	0.046	0.037	0.042	0.038	0.035	0.031	0.027	0.025	0.023	0.024	0.028
住之江区	南陵中学校		-	-	0.048	0.046	0.048	0.040	0.042	0.034	0.035	0.036	0.030	0.026	0.031	0.029	0.029
平野区	摂陽中学校		-	-	0.040	0.033	0.032	0.029	0.030	0.026	0.030	0.030	0.027	0.026	0.027	0.026	0.028
西成区	今宮中学校		-	-	0.057	0.061	0.059	0.044	0.046	0.038	0.036	0.036	0.032	0.030	0.031	0.026	0.032
西区	堀江小学校		-	-	0.051	0.038	0.034	0.023	0.040	0.030	0.034	0.033	0.033	0.028	0.030	0.028	0.032
堺市	府立大学		0.021	0.017	0.016	0.014	0.013	0.013	0.013	0.012	0.011	0.011	0.010	0.010	0.011	0.010	0.011
	少林寺		-	-	-	0.043	0.046	0.037	0.045	0.038	0.035	0.032	0.026	0.024	0.029	0.025	0.030
	浜寺		-	-	-	0.017	0.018	0.011	0.019	0.017	0.015	0.016	0.016	0.018	0.021	0.016	0.018
	金岡		-	-	-	0.015	0.015	0.013	0.016	0.019	0.016	0.013	0.013	0.013	0.014	0.013	0.015
	三宝		-	-	-	0.029	0.028	0.024	0.026	0.020	0.023	0.024	0.021	0.020	0.024	0.020	0.020
	若松台		-	-	-	0.006	0.005	0.004	0.005	0.003	0.004	0.003	0.005	0.004	0.006	0.005	0.004
豊中市	野田		(0.120)	0.050	0.044	0.048	0.043	0.037	0.045	0.034	0.035	0.036	0.032	0.027	0.025	0.029	0.032
	千成		0.051	-	(0.044)	0.060	0.037	0.028	0.037	0.028	0.031	0.028	0.026	0.022	0.022	0.023	0.027
吹田市	吹田保健所		0.040	0.053	0.035	0.028	0.030	(0.035)	0.035	0.028	0.025	0.027	0.024	0.021	0.020	0.021	0.024
	吹田市西消防署		-	-	-	-	0.032	0.027	0.034	0.029	0.029	0.031	0.027	0.021	0.019	0.020	0.024
	吹田市北消防署		-	-	-	-	-	-	0.020	0.021	0.021	0.022	0.022	0.020	0.020	0.019	0.022
	吹田市西消防署 千里山出張所		-	-	-	0.035	0.042	0.035	0.040	0.031	0.031	-	-	-	-	-	-

一酸化窒素濃度の推移（年平均値）

（単位：ppm）

所在地	測定局名	昭和47	48	49	50	51	52	53	54	55	56	57	58	59	60	61
泉大津市	泉大津保健所	0.018	0.021	0.019	0.017	0.018	0.016	0.016	0.015	0.015	0.015	0.013	0.013	0.016	0.014	0.015
	泉大津市役所	-	-	-	-	-	-	-	-	0.011	0.010	0.009	0.009	0.012	0.011	0.012
守口市	守口保健所	0.044	0.043	0.036	(0.038)	(0.037)	0.031	0.032	0.022	0.021	0.028	0.021	0.020	0.020	0.023	0.023
	第一測定局（金田）	-	-	-	-	-	-	-	-	-	-	-	-	0.024	0.027	0.027
	第二測定局（大日）	-	-	-	-	-	-	-	-	-	-	-	-	-	(0.040)	0.031
枚方市	枚方市役所	-	0.034	0.027	0.017	(0.030)	0.020	0.021	0.018	0.019	0.019	0.018	0.017	0.015	0.016	0.020
	玉仁公園	-	-	-	-	(0.012)	0.009	0.008	0.007	0.006	0.007	(0.009)	0.006	0.006	0.007	0.008
	枚方市北郡市民センター	-	-	-	-	-	-	-	-	-	-	-	(0.018)	(0.021)	(0.012)	(0.022)
八尾市	八尾保健所	0.044	0.035	0.034	(0.033)	0.033	0.020	0.029	0.022	0.021	0.021	0.020	0.018	0.021	0.020	0.022
	志紀公園	-	-	-	-	-	-	-	-	-	-	-	-	-	(0.025)	0.017
寝屋川市	寝屋川市役所	0.047	0.031	0.027	(0.027)	0.024	0.023	0.025	0.024	0.021	(0.030)	0.020	0.020	0.019	0.022	0.022
	成田	-	-	-	-	-	-	-	-	-	-	-	-	-	-	(0.024)
松原市	大塚給食センター	-	-	-	-	-	-	-	-	-	-	(0.034)	0.017	0.022	0.017	0.017
大東市	大東市役所	-	-	0.024	0.022	(0.017)	0.023	0.023	0.018	0.016	(0.020)	0.021	0.016	0.015	0.017	0.018
門真市	門真市役所	-	-	-	-	-	-	-	-	0.025	0.026	0.021	0.022	0.025	0.021	0.024
高石市	高石中学校	0.021	0.018	0.015	0.022	0.017	0.012	0.014	0.011	0.012	0.014	0.013	0.012	0.015	0.013	0.017
	高石市公害監視センター	-	-	-	0.020	0.020	0.014	0.020	0.018	0.016	0.016	0.016	0.013	0.016	0.014	0.017
	羽衣学園	-	-	-	0.016	0.021	0.014	0.016	0.012	0.012	0.014	0.014	0.011	0.014	0.012	0.014
	高陽小学校	-	-	-	(0.012)	0.016	0.013	0.014	0.011	0.011	0.012	0.011	0.010	0.013	0.011	0.013
	取石小学校	-	-	-	0.015	0.015	0.012	0.013	0.011	0.010	0.011	0.011	0.009	0.011	0.009	0.011
東大阪市	東大阪市西保健所	0.034	0.036	0.037	0.037	0.045	0.041	0.032	0.024	0.023	0.023	0.021	0.020	0.021	0.019	0.022
	東大阪市東支所	0.026	0.031	0.023	0.022	0.019	0.014	0.019	0.017	0.015	0.016	0.015	0.012	0.014	0.013	0.015
池田市	池田市立南郷会館	-	-	-	-	-	-	-	-	-	-	0.006	0.005	0.006	0.007	0.008
	池田市役所	-	-	0.014	0.013	0.012	0.015	0.011	0.010	0.010	0.010	-	-	-	-	-
高槻市	高槻南	-	-	-	-	-	-	-	-	-	-	-	-	-	0.017	0.016

一 酸化窒素濃度の推移（年平均値）

（単位：ppm）

所在地	測定局名	昭和	47	48	49	50	51	52	53	54	55	56	57	58	59	60	61
交野市	交野市役所	-	-	-	-	-	-	-	-	-	-	0.014	(0.008)	(0.003)	0.008	0.007	0.009
岸和田市	山成南幼稚園	-	-	-	-	-	-	-	-	-	-	-	(0.005)	0.004	0.004	0.004	0.004
貝塚市	貝塚市消防署	-	-	-	0.008	0.007	0.006	0.009	0.008	0.009	0.006	0.006	0.006	0.006	0.007	0.007	0.007
茨木市	茨木市役所	0.027	0.027	0.022	0.012	0.019	0.016	0.022	0.017	0.017	0.020	0.016	0.014	0.014	0.014	0.016	0.019
泉佐野市	泉佐野保健所	-	-	0.015	0.013	0.013	0.007	0.008	0.010	0.010	0.011	0.011	0.010	0.010	0.012	0.010	0.011
	泉佐野市役所	-	-	-	-	-	-	-	(0.007)	0.004	0.005	(0.004)	(0.004)	(0.003)	(0.005)	0.005	0.005
富田林市	富田林市役所	-	-	-	-	-	-	-	-	-	-	-	-	-	-	0.005	0.006
和泉市	石屋中学校	-	-	-	-	-	-	-	-	-	-	-	0.006	0.005	0.006	0.004	0.005
	幸小学校	-	-	-	-	-	-	0.009	0.007	0.008	0.008	0.008	0.009	0.008	0.009	0.009	0.007
柏原市	府立徳徳学院	-	-	-	(0.004)	0.003	0.005	0.006	0.005	0.004	0.004	(0.007)	0.005	0.006	0.006	0.006	0.006
島本町	島本町役場	-	-	-	-	(0.031)	0.028	0.029	0.030	0.028	0.033	0.028	0.026	0.028	0.028	0.029	0.031
熊取町	熊取町役場	-	-	-	-	-	-	0.005	0.004	0.004	0.004	0.004	0.003	0.003	0.004	(0.003)	(0.003)
堺市	役場	-	-	-	0.011	0.009	0.010	0.010	0.008	0.008	0.009	0.009	0.008	0.011	0.009	0.010	0.010
	孝子	-	-	-	0.006	0.006	0.005	0.006	0.004	0.005	0.005	0.005	0.004	0.004	0.006	0.004	0.004
	淡輪	-	-	-	-	-	0.002	0.003	0.002	0.003	0.003	0.003	0.003	0.003	0.004	0.003	0.003
	深日	-	-	-	-	-	0.008	0.009	0.008	0.008	0.008	0.007	0.008	0.008	0.011	0.008	0.009
	多奈川	-	-	-	-	-	0.002	0.003	0.002	0.004	0.003	0.003	0.003	0.003	0.004	0.003	0.003
	小島	-	-	-	-	-	0.002	0.002	0.002	0.002	0.002	0.003	0.004	0.003	0.005	0.004	0.004
	東畑	-	-	-	-	-	0.002	0.003	0.003	0.003	0.002	0.002	0.002	0.002	0.003	0.002	0.002
	西畑	-	-	-	-	-	0.002	0.002	0.002	0.002	0.002	0.002	0.002	0.002	0.003	0.002	0.002
大阪市東区	淺屋橋	0.159	0.143	0.144	0.153	(0.204)	0.190	0.114	0.092	0.091	(0.075)	0.087	0.088	0.082	0.080	0.091	0.091
北区	梅田新道	-	-	0.148	0.120	0.120	0.111	0.136	0.100	0.094	0.092	0.071	0.059	0.056	0.059	0.061	0.061
西淀川区	出来島小学校	-	-	0.078	0.081	0.124	0.096	0.112	0.135	0.137	0.116	0.127	0.111	0.107	0.117	0.117	0.112
住之江区	北粉浜小学校	-	-	0.142	0.134	0.157	0.122	0.131	0.120	0.117	0.106	0.091	0.093	0.082	0.086	0.082	0.082
東住吉区	杭全町交差点	-	-	0.128	0.131	0.135	0.113	0.140	0.109	0.115	0.118	0.104	0.090	0.106	0.096	0.108	0.108

一酸化窒素濃度の推移（年平均値）

（単位：ppm）

所在地	測定局名	昭和47	48	49	50	51	52	53	54	55	56	57	58	59	60	61
大阪市 旭区	新森小路小学校	-	-	0.140	0.123	0.133	0.113	0.151	0.140	0.139	0.132	0.107	0.099	0.098	0.105	0.103
福島区	海老江西小学校	-	-	0.160	0.134	0.168	0.124	0.160	0.165	0.152	0.136	0.125	0.123	0.110	0.123	0.117
東成区	今里交差点	-	-	0.105	0.121	0.112	0.101	0.132	0.136	0.112	0.114	0.108	0.105	0.083	0.102	0.102
鶴見区	茨田中学校	-	-	-	-	-	-	-	(0.212)	0.141	0.150	0.101	0.104	0.093	0.093	0.103
住之江区	住之江交差点	-	-	-	-	-	-	-	0.133	0.109	0.104	0.105	0.099	0.091	0.095	0.094
東淀川区	上新庄交差点	-	-	-	-	-	-	-	-	-	0.095	0.085	0.086	0.072	0.069	0.074
住吉区	長居小学校	-	-	-	-	-	-	-	-	0.114	0.111	0.097	0.087	0.095	0.095	0.098
堺市	堺市役所	-	-	-	0.062	0.102	0.065	0.088	0.088	0.073	0.076	0.066	0.059	0.063	0.060	0.056
	第2暖房（土居川公園）	-	-	-	0.078	0.062	0.059	0.075	0.054	(0.055)	0.061	0.057	0.052	0.053	0.046	0.054
	中環路土	-	-	-	-	-	-	-	-	-	-	-	-	-	-	0.075
豊中市	豊中市役所	0.077	0.086	0.078	0.079	0.079	-	0.055	(0.039)	(0.062)	0.050	0.051	0.044	0.044	0.045	0.048
	千里	-	-	0.052	0.044	0.046	0.048	0.071	0.062	0.059	0.056	0.046	0.036	0.038	0.039	0.043
吹田市	芳町	-	-	-	-	-	-	-	-	-	(0.066)	0.059	0.049	(0.041)	-	-
	泉町	-	-	-	-	-	-	-	-	-	-	-	-	0.083	0.060	0.067
守口市	淀川工業高校	0.275	0.227	0.163	0.142	0.159	0.145	0.104	0.115	0.110	0.117	0.112	0.114	0.109	0.113	0.123
八尾市	八尾市立病院	0.154	0.145	0.137	0.133	0.120	0.093	0.102	0.095	0.092	0.106	0.100	0.092	0.100	0.095	0.103
松原市	松原市役所	0.044	0.068	0.063	0.057	0.059	0.042	0.038	0.036	0.041	0.056	0.056	0.052	0.049	0.054	0.052
摂津市	摂津市役所	-	0.090	0.062	0.063	0.080	0.055	0.059	0.056	0.071	0.056	0.067	0.066	0.056	0.062	0.066
東大阪市	東大阪市公害監視センター	-	-	-	-	0.065	0.050	0.063	0.069	0.050	0.046	0.042	0.037	0.038	0.033	0.035
岸和田市	泉南群民センター	-	0.039	0.054	0.045	0.049	(0.039)	0.027	0.028	0.029	0.032	0.024	0.033	0.034	0.034	0.036
	岸和田市役所	-	-	-	-	-	-	0.020	(0.020)	0.024	0.024	0.024	0.018	0.017	0.016	0.018
高槻市	高槻市役所	-	0.090	0.083	0.065	0.088	0.074	0.069	0.075	(0.068)	(0.110)	0.088	0.085	0.094	0.090	0.103
富田林市	富田林市清砂器	-	0.060	0.059	0.034	0.034	0.032	0.029	0.032	0.030	(0.014)	(0.026)	0.019	0.018	-	-
河内長野市	長野小学校	-	-	0.024	0.019	0.016	0.023	0.025	0.026	0.023	0.025	0.027	0.024	0.027	0.024	0.027
和泉市	国府小学校	0.147	0.111	0.135	0.113	0.105	0.102	0.084	0.050	0.069	0.058	0.044	0.044	0.043	0.032	0.037

一酸化窒素濃度の推移（年平均値）

（単位：ppm）

所在地	測定局名	昭和														
		47	48	49	50	51	52	53	54	55	56	57	58	59	60	61
藤井寺市	藤井寺市役所	-	-	0.047	0.031	0.036	0.033	0.034	0.032	0.032	0.033	0.031	0.031	0.034	0.033	0.036
京南市	京南市役所	-	-	-	(0.012)	0.010	0.011	0.011	0.011	0.010	0.011	0.011	0.009	0.012	0.010	0.012



二酸化窒素濃度の推移（年平均値）

（単位：ppm）

所在地	測定局名	昭和 47	48	49	50	51	52	53	54	55	56	57	58	59	60	61
大阪市 東成区	国投大阪	0.035	0.037	0.038	0.038	0.039	0.035	0.031	0.030	0.033	0.032	0.032	0.029	0.031	0.032	0.033
北区	扇町中学校	-	-	(0.037)	0.039	0.037	0.035	0.037	0.038	0.040	0.038	0.038	0.035	0.032	0.033	0.034
此花区	此花区役所	-	-	0.034	0.035	0.037	0.035	0.038	0.041	0.040	0.036	0.037	0.033	0.038	0.034	0.035
大正区	平尾小学校	-	-	0.039	0.036	0.038	0.034	0.038	0.036	0.037	0.035	0.035	0.033	0.035	0.033	0.034
西淀川区	淀中学校	-	-	0.046	0.041	0.040	0.034	0.034	0.032	0.035	0.034	0.034	0.031	0.032	0.033	0.033
淀川区	淀川区役所	-	-	0.043	0.043	0.042	0.042	0.041	0.039	0.039	0.034	0.038	0.037	0.037	0.034	0.035
生野区	勝山中学校	-	-	0.034	0.033	0.030	0.026	0.033	0.033	0.030	0.033	0.029	0.028	0.024	0.032	0.032
旭区	大宮中学校	-	-	0.041	0.040	0.040	0.036	0.034	0.034	0.037	0.034	0.035	0.032	0.030	0.031	0.031
城東区	豊貴小学校	-	-	0.052	0.050	0.047	0.040	0.041	0.040	0.035	0.034	0.034	0.033	0.032	0.034	0.035
住之江区	南校中学校	-	-	0.036	0.035	0.036	0.032	0.031	0.036	0.041	0.038	0.036	0.035	0.038	0.037	0.035
平野区	摂陽中学校	-	-	(0.037)	0.031	0.036	0.028	0.030	0.035	0.038	0.036	0.033	0.032	0.034	0.033	0.032
西成区	今宮中学校	-	-	0.051	0.048	0.052	0.042	0.041	0.040	0.040	0.039	0.037	0.036	0.036	0.038	0.036
西区	堀江小学校	-	-	0.041	0.039	0.035	0.031	0.037	0.039	0.039	0.038	0.039	0.035	0.038	0.036	0.038
堺市	府立大学	0.029	0.027	0.028	0.025	0.020	(0.022)	0.024	0.025	0.023	0.023	0.025	0.022	0.022	0.020	0.024
	少林寺	-	-	0.038	0.034	0.033	0.033	0.035	0.033	0.033	0.031	0.029	0.027	0.027	0.030	0.030
	浜寺	-	-	0.028	0.023	0.026	0.025	0.028	0.033	0.027	0.027	0.029	0.030	0.030	0.027	0.026
	金岡	-	-	0.028	0.025	0.023	0.025	0.026	0.027	0.025	0.023	0.026	0.023	0.024	0.025	0.025
	三宝	-	-	0.032	0.029	0.028	0.028	0.033	0.033	0.031	0.033	0.030	0.029	0.027	0.029	0.028
	若松台	-	-	0.017	0.016	0.017	0.016	0.016	0.009	0.012	0.013	0.014	0.013	0.014	0.015	0.016
豊中市	野田	(0.055)	0.036	0.037	0.032	0.032	0.037	0.036	0.031	0.030	0.027	0.030	0.030	0.027	0.024	0.028
	千成	0.051	-	(0.034)	0.040	0.033	0.033	0.036	0.035	0.035	0.031	0.029	0.027	0.025	0.026	0.027
吹田市	吹田保健所	0.031	0.040	0.036	0.031	0.031	(0.033)	0.031	0.029	0.025	0.029	0.027	0.025	0.025	0.027	0.029
	吹田市西消防署	-	-	-	-	0.022	0.031	0.032	0.032	0.031	0.032	0.029	0.026	0.026	0.028	0.028
	吹田市北消防署	-	-	-	-	-	-	-	0.022	0.023	0.022	0.023	0.019	0.019	0.023	0.021
	吹田市西消防署 千里山出張所	-	-	0.031	0.029	0.030	0.027	0.028	0.028	0.029	-	-	-	-	-	-

二酸化窒素濃度の推移（年平均値）

（単位：ppm）

所在地	測定局名	昭和														
		47	48	49	50	51	52	53	54	55	56	57	58	59	60	61
泉大津市	泉大津保健所	0.025	0.033	0.027	0.028	0.028	0.026	0.026	0.022	0.024	0.025	0.023	0.022	0.026	0.025	0.026
	泉大津市役所	-	-	-	-	-	-	-	-	0.022	0.021	0.019	0.018	0.021	0.018	0.025
守口市	守口保健所	0.034	0.036	0.032	0.033	(0.036)	0.030	0.027	0.022	0.027	0.029	0.031	0.028	0.028	0.030	0.028
	第一測定局（金田）	-	-	-	-	-	-	-	-	-	-	-	-	0.021	0.025	0.026
	第二測定局（大目）	-	-	-	-	-	-	-	-	-	-	-	-	-	(0.032)	0.029
枚方市	枚方市役所	-	0.034	0.028	0.025	0.028	(0.026)	0.026	0.021	0.024	0.023	0.025	0.024	0.025	0.026	0.027
	王仁公園	-	-	-	-	(0.022)	0.023	0.014	0.018	0.018	0.017	0.017	0.015	0.016	0.017	0.016
	枚方市北部市民センター	-	-	-	-	-	-	-	-	-	-	-	0.025	(0.026)	(0.020)	(0.023)
八尾市	八尾保健所	0.035	0.034	0.031	0.028	0.029	0.026	0.024	0.025	0.026	0.025	0.029	0.028	0.028	0.028	0.028
	志紀公園	-	-	-	-	-	-	-	-	-	-	-	-	-	(0.024)	0.022
寝屋川市	寝屋川市役所	0.029	0.027	0.028	0.027	0.025	0.024	0.023	0.022	0.023	0.022	0.023	0.023	0.023	0.026	0.025
	成田	-	-	-	-	-	-	-	-	-	-	-	-	-	-	(0.026)
松原市	大塚給食センター	-	-	-	-	-	-	-	-	-	-	(0.032)	0.025	0.027	0.026	0.026
大東市	大東市役所	-	-	0.027	0.026	0.027	0.027	0.023	0.019	0.022	0.023	0.024	0.022	0.021	0.023	0.024
門真市	門真市役所	-	-	-	-	-	-	-	-	0.029	0.027	0.027	0.026	0.027	0.026	0.025
高石市	高石中学校	0.025	0.026	0.023	0.025	0.025	0.019	0.018	0.022	0.021	0.024	0.023	0.026	0.023	0.027	
	高石市公害監視センター	-	-	0.029	0.029	0.031	0.031	0.024	0.024	0.024	0.024	0.019	0.020	0.019	0.023	
	羽衣学園	-	-	0.029	0.027	0.027	0.029	0.025	0.023	0.021	0.021	0.022	0.021	0.021	0.020	0.022
	高陽小学校	-	-	0.024	0.027	0.027	0.030	0.031	0.023	0.023	0.022	0.021	0.020	0.023	0.020	0.021
	取石小学校	-	-	0.026	0.026	0.024	0.022	0.022	0.021	0.020	0.021	0.021	0.019	0.021	0.019	0.020
東大阪市	東大阪市西保健所	0.026	0.032	0.034	0.025	0.031	0.023	0.026	0.029	0.030	0.026	0.026	0.029	0.028	0.027	0.030
	東大阪市東支所	0.028	0.034	0.027	0.025	0.025	0.023	0.023	0.024	0.023	0.023	0.023	0.020	0.022	0.021	0.022
池田市	池田市立南郷会館	-	-	-	-	-	-	-	-	-	-	0.015	0.013	0.014	0.015	0.015
	池田市役所	-	-	0.020	0.019	0.020	0.018	0.020	0.018	0.020	0.020	-	-	-	-	-
高槻市	高槻南	-	-	-	-	-	-	-	-	-	-	-	-	-	0.021	0.020

二酸化窒素濃度の推移（年平均値）

（単位：ppm）

所在地	測定局名	昭和														
		47	48	49	50	51	52	53	54	55	56	57	58	59	60	61
交野市	交野市役所	-	-	-	-	-	-	-	-	-	0.017	(0.021)	(0.015)	0.017	0.016	0.016
岸和田市	山田南幼稚園	-	-	-	-	-	-	-	-	-	-	(0.013)	0.012	0.013	0.011	0.012
貝塚市	貝塚市消防署	-	-	-	0.019	0.021	0.019	0.017	0.015	0.019	0.016	0.017	0.016	0.018	0.016	0.017
茨木市	茨木市役所	0.027	0.032	0.030	0.021	(0.028)	0.022	0.020	0.021	0.024	0.026	0.026	0.023	0.023	0.024	0.026
泉佐野市	泉佐野保健所	-	-	0.025	0.026	0.025	0.023	0.020	0.020	0.018	0.018	0.018	0.018	0.020	0.018	0.020
	泉佐野市役所	-	-	-	-	-	-	-	(0.016)	0.015	0.016	(0.016)	(0.010)	(0.015)	(0.013)	0.015
富田林市	富田林市役所	-	-	-	-	-	-	-	-	-	-	-	-	-	0.014	0.014
和泉市	石屋中学校	-	-	-	-	-	-	-	-	-	-	0.013	0.013	0.013	0.013	0.011
	幸小学校	-	-	-	-	-	(0.016)	0.019	0.022	0.023	0.019	0.019	0.020	0.023	0.021	0.019
柏原市	府立修徳学院	-	-	-	0.014	0.014	0.013	0.011	0.013	0.016	0.014	(0.018)	0.014	0.014	0.016	0.015
島本町	島本町役場	-	-	-	-	(0.015)	0.014	0.021	0.023	0.024	0.021	0.021	0.019	0.022	0.021	0.023
熊取町	熊取町役場	-	-	-	-	-	0.016	0.011	0.011	0.013	0.013	0.011	0.012	0.013	0.010	0.016
岬町	役場	-	-	0.012	0.015	0.015	0.013	0.017	0.013	0.016	0.016	0.016	0.013	0.016	0.014	0.016
	孝子	-	-	0.012	0.011	0.011	0.008	0.010	0.010	0.011	0.011	0.010	0.010	0.010	0.009	0.010
	淡輪	-	-	-	-	-	0.011	0.010	0.010	0.012	0.013	0.011	0.010	0.012	0.010	0.011
	深日	-	-	-	-	-	0.014	0.014	0.012	0.013	0.013	0.013	0.012	0.014	0.012	0.014
	多奈川	-	-	-	-	-	0.009	0.010	0.009	0.011	0.010	0.010	0.009	0.010	0.008	0.010
	小島	-	-	-	-	-	0.009	0.010	0.010	0.012	0.011	0.011	0.009	0.012	0.010	0.011
	東畑	-	-	-	-	-	0.007	0.008	0.008	0.008	0.007	0.007	0.007	0.008	0.007	0.008
	西畑	-	-	-	-	-	0.007	0.008	0.006	0.008	0.007	0.007	0.007	0.008	0.007	0.008
大阪市東区	淀屋橋	0.045	0.049	0.058	0.048	(0.054)	0.058	0.044	0.048	0.053	(0.046)	0.041	0.042	0.042	0.042	0.045
	梅田新道	-	-	0.052	0.047	0.050	0.053	0.053	0.050	0.052	0.048	0.048	0.044	0.042	0.044	0.046
西淀川区	出来島小学校	-	-	0.037	0.039	0.044	0.036	0.042	0.051	0.050	0.046	0.056	0.048	0.051	0.053	0.054
住之江区	北粉浜小学校	-	-	0.047	0.045	0.051	0.055	0.057	0.053	0.055	0.054	0.055	0.053	0.044	0.046	0.045
東住吉区	杭全町交差点	-	-	0.044	0.042	0.045	0.048	0.056	0.050	0.053	0.051	0.048	0.047	0.042	0.048	0.052

二酸化窒素濃度の推移（年平均値）

（単位：ppm）

所在地	測定局名	昭和															
		47	48	49	50	51	52	53	54	55	56	57	58	59	60	61	
大阪市 旭区	新森小路小学校	-	-	0.048	0.049	0.050	0.047	0.048	0.048	0.053	0.050	0.042	0.041	0.045	0.048	0.048	
	海老江西小学校	-	-	0.038	(0.040)	0.045	0.046	0.049	0.053	0.055	0.051	0.051	0.051	0.051	0.052	0.051	
福島区	今里交差点	-	-	0.033	0.045	0.045	0.039	0.053	0.059	0.056	0.055	0.054	0.057	0.052	0.051	0.052	
	炭田中学校	-	-	-	-	-	-	-	(0.053)	0.051	0.055	0.050	0.045	0.047	0.049	0.050	
所在地エラ	局名指定に誤りあり	-	-	-	-	-	-	-	0.055	0.056	0.050	0.053	0.046	0.048	0.047	0.047	
	局名指定に誤りあり	-	-	-	-	-	-	-	-	-	0.052	0.048	0.047	0.044	0.043	0.044	
	局名指定に誤りあり	-	-	-	-	-	-	-	-	0.051	0.048	0.046	0.047	0.048	0.050	0.050	
堺市	堺市役所	-	-	-	0.021	0.035	0.034	0.045	0.047	0.043	0.043	0.043	0.039	0.037	0.042	0.039	
	第2阪和（土居川公園）	-	-	-	(0.032)	0.030	0.034	0.039	0.028	(0.033)	0.035	0.035	0.033	0.033	0.032	0.035	
	中島黒土	-	-	-	-	-	-	-	-	-	-	-	-	-	-	0.034	
豊中市	豊中市役所	0.032	0.039	0.037	0.041	0.040	0.034	0.030	0.026	(0.033)	0.031	0.031	0.029	0.030	0.032	0.034	
	千里	-	-	0.028	0.025	0.024	0.028	0.031	0.035	0.034	0.032	0.030	0.028	0.026	0.024	0.026	
吹田市	寿町	-	-	-	-	-	-	-	-	-	(0.032)	0.033	0.033	(0.034)	-	-	
	泉町	-	-	-	-	-	-	-	-	-	-	-	-	0.035	0.040	0.041	
守口市	淀川工業高校	0.077	0.060	0.049	0.044	0.049	(0.044)	0.040	0.040	0.041	0.044	0.043	0.042	0.043	0.044	0.045	
八尾市	八尾市立病院	0.043	0.042	0.041	0.043	0.036	0.043	0.040	0.045	0.044	0.041	0.040	0.039	0.041	0.040	0.045	
松原市	松原市役所	0.026	0.026	0.030	0.032	0.037	0.025	0.025	0.028	0.027	0.032	0.030	0.029	0.031	0.031	0.033	
摂津市	摂津市役所	-	0.041	0.037	0.034	0.036	(0.032)	0.026	0.019	0.030	0.035	0.036	0.034	0.034	0.036	0.036	
東大阪市	東大阪市公署監視センター	-	-	-	-	0.029	0.029	0.027	0.028	0.026	0.026	0.026	0.026	0.020	0.022	0.023	
岸和田市	泉南府民センター	-	0.030	0.036	0.035	0.039	0.028	0.021	0.019	0.028	0.026	0.031	0.030	0.033	0.031	0.032	
	岸和田市役所	-	-	-	-	-	-	(0.017)	(0.025)	0.038	0.033	0.034	0.023	0.027	0.023	0.021	
高槻市	高槻市役所	-	0.043	0.042	0.035	0.039	0.028	0.029	0.032	(0.032)	0.035	0.038	0.034	0.039	0.038	0.039	
高田林市	高田林市消防署	-	0.029	0.026	0.020	0.017	0.019	0.020	0.022	0.023	0.017	(0.022)	0.019	0.020	-	-	
河内長野市	長野小学校	-	-	0.023	0.021	0.022	0.020	0.018	0.019	0.021	0.020	(0.021)	0.019	0.020	0.020	0.021	
和泉市	国府小学校	0.040	0.040	0.041	0.041	0.037	0.028	0.028	0.032	0.037	0.034	0.031	0.030	0.029	0.031	0.032	

二酸化窒素濃度の推移（年平均値）

（単位：ppm）

所在地	測定局名	昭和	47	48	49	50	51	52	53	54	55	56	57	58	59	60	61
藤井寺市	藤井寺市役所	-	-	-	0.035	0.027	0.029	0.030	0.025	0.027	0.025	0.022	0.026	0.027	0.029	0.029	0.032
泉南市	泉南市役所	-	-	-	(0.015)	0.019	0.016	0.019	0.020	0.018	0.017	0.019	0.019	0.020	0.018	0.020	

二酸化窒素濃度の推移（日平均値の年間98%値）

（単位：ppm）

所在地	測定局名	昭和	47	48	49	50	51	52	53	54	55	56	57	58	59	60	61
大阪市 東成区	国技大阪		0.069	0.071	0.070	0.066	0.073	0.061	0.054	0.053	0.056	0.054	0.055	0.049	0.055	0.059	0.058
北区	麻町中学校		-	-	0.072	0.064	0.056	0.057	0.068	0.062	0.064	0.070	0.063	0.059	0.057	0.057	0.063
此花区	此花区役所		-	-	0.066	0.063	0.063	0.056	0.074	0.073	0.066	0.065	0.060	0.060	0.066	0.058	0.060
大正区	平尾小学校		-	-	0.064	0.063	0.067	0.059	0.083	0.068	0.062	0.062	0.063	0.059	0.062	0.063	0.064
西淀川区	淀中学校		-	-	0.082	0.071	0.073	0.055	0.069	0.057	0.058	0.060	0.054	0.052	0.059	0.056	0.059
淀川区	淀川区役所		-	-	0.066	0.059	0.063	0.065	0.071	0.064	0.062	0.057	0.061	0.063	0.068	0.056	0.058
生野区	勝山中学校		-	-	0.058	0.063	0.051	0.050	0.070	0.057	0.054	0.059	0.051	0.051	0.050	0.058	0.058
旭区	大宮中学校		-	-	0.071	0.072	0.065	0.057	0.057	0.060	0.058	0.054	0.057	0.053	0.054	0.056	0.057
城東区	竈貫小学校		-	-	0.083	0.076	0.076	0.062	0.073	0.068	0.059	0.059	0.056	0.059	0.059	0.059	0.064
住之江区	南校中学校		-	-	0.062	0.065	0.066	0.058	0.059	0.062	0.070	0.068	0.061	0.061	0.068	0.069	0.062
平野区	根陽中学校		-	-	0.081	0.058	0.059	0.054	0.059	0.065	0.063	0.062	0.057	0.054	0.058	0.060	0.061
西成区	今宮中学校		-	-	0.081	0.080	0.090	0.076	0.074	0.068	0.066	0.065	0.058	0.059	0.063	0.067	0.060
西区	堀江小学校		-	-	-	0.063	0.058	0.050	0.081	0.074	0.067	0.066	0.063	0.059	0.070	0.063	0.062
堺市	府立大学		0.064	0.055	0.055	0.045	0.036	(0.041)	0.048	0.044	0.041	0.051	0.045	0.042	0.042	0.043	0.046
	少林寺		-	-	0.067	0.061	0.058	0.056	0.063	0.064	0.057	0.056	0.049	0.047	0.054	0.054	0.053
	浜寺		-	-	0.054	0.040	0.053	0.050	0.061	0.068	0.048	0.054	0.055	0.056	0.054	0.050	0.048
	金岡		-	-	0.049	0.048	0.043	0.051	0.047	0.046	0.045	0.047	0.045	0.044	0.046	0.049	0.048
	三宝		-	-	0.063	0.060	0.054	0.053	0.065	0.058	0.061	0.060	0.052	0.050	0.047	0.052	0.048
	若松台		-	-	0.038	0.034	0.037	0.031	0.037	0.026	0.031	0.033	0.031	0.031	0.037	0.035	0.035
豊中市	野田		-	(0.071)	0.060	0.054	0.053	0.058	0.060	0.053	0.048	0.049	0.050	0.051	0.050	0.048	0.054
	千成		-	-	(0.069)	0.077	0.059	0.057	0.068	0.056	0.061	0.058	0.053	0.049	0.052	0.049	0.056
吹田市	吹田保健所		0.065	0.076	0.066	0.062	0.057	(0.054)	0.055	0.049	0.051	0.055	0.048	0.045	0.049	0.049	0.053
	吹田市西消防署		-	-	-	-	0.046	0.052	0.059	0.059	0.054	0.061	0.053	0.048	0.052	0.051	0.057
	吹田市北消防署		-	-	-	-	-	-	-	0.047	0.055	0.050	0.047	0.037	0.049	0.047	0.048
	吹田市西消防署 千里山出張所		-	-	0.069	0.058	0.051	0.048	0.050	0.056	0.052	-	-	-	-	-	-

二酸化窒素濃度の推移（日平均値の年間98%値）

（単位：ppm）

所在地	測定局名	昭和														
		47	48	49	50	51	52	53	54	55	56	57	58	59	60	61
泉大津市	泉大津保健所	0.049	0.091	0.046	0.053	0.053	0.050	0.050	0.043	0.053	0.047	0.045	0.043	0.049	0.047	0.047
	泉大津市役所	-	-	-	-	-	-	-	-	0.044	0.043	0.040	0.039	0.041	0.038	0.057
守口市	守口保健所	0.071	0.067	0.058	0.068	(0.073)	0.052	0.046	0.038	0.051	0.058	0.055	0.049	0.054	0.054	0.054
	第一測定局（金田）	-	-	-	-	-	-	-	-	-	-	-	-	0.044	0.049	0.049
	第二測定局（大目）	-	-	-	-	-	-	-	-	-	-	-	-	-	(0.051)	0.053
枚方市	枚方市役所	-	-	0.050	0.051	0.049	(0.052)	0.049	0.041	0.053	0.042	0.044	0.042	0.050	0.044	0.051
	王仁公園	-	-	-	-	(0.032)	0.029	0.033	0.037	0.035	0.036	0.036	0.030	0.036	0.035	0.039
	枚方市北部市民センター	-	-	-	-	-	-	-	-	-	-	-	0.043	(0.050)	(0.035)	(0.042)
八尾市	八尾保健所	0.069	0.064	0.057	0.051	0.058	0.051	0.041	0.050	0.048	0.052	0.049	0.047	0.052	0.055	0.051
	志紀公園	-	-	-	-	-	-	-	-	-	-	-	-	-	(0.048)	0.047
寝屋川市	寝屋川市役所	0.054	0.048	0.051	0.051	0.046	0.044	0.051	0.044	0.041	0.043	0.044	0.040	0.044	0.047	0.050
	成田	-	-	-	-	-	-	-	-	-	-	-	-	-	-	(0.048)
松原市	大塚給食センター	-	-	-	-	-	-	-	-	-	-	(0.069)	0.043	0.052	0.050	0.047
大東市	大東市役所	-	-	0.056	0.053	0.048	0.051	0.049	0.043	0.046	0.049	0.048	0.041	0.046	0.045	0.049
門真市	門真市役所	-	-	-	-	-	-	-	-	0.050	0.052	0.049	0.045	0.058	0.050	0.052
高石市	高石中学校	0.053	0.049	0.045	0.048	0.043	0.040	0.038	0.043	0.045	0.048	0.043	0.045	0.049	0.047	0.048
	高石市公害監視センター	-	-	0.054	0.060	0.059	0.058	0.046	0.043	0.047	0.045	0.046	0.037	0.038	0.038	0.044
	羽衣学園	-	-	0.054	0.050	0.052	0.052	0.047	0.044	0.043	0.044	0.045	0.040	0.043	0.041	0.042
	高陽小学校	-	-	0.046	0.047	0.049	0.056	0.063	0.045	0.046	0.044	0.041	0.041	0.045	0.043	0.041
	取石小学校	-	-	0.046	0.053	0.049	0.051	0.054	0.044	0.040	0.041	0.039	0.038	0.042	0.041	0.040
東大阪市	東大阪市西保健所	0.070	0.065	0.072	0.051	0.065	0.042	0.052	0.057	0.053	0.055	0.050	0.054	0.058	0.053	0.059
	東大阪市東支所	0.065	0.071	0.051	0.047	0.052	0.047	0.054	0.049	0.048	0.047	0.049	0.041	0.051	0.048	0.051
池田市	池田市立南郷会館	-	-	-	-	-	-	-	-	-	-	0.039	0.034	0.038	0.038	0.042
	池田市役所	-	-	0.036	0.043	0.040	0.034	0.038	0.035	0.042	0.042	-	-	-	-	-
高槻市	高槻南	-	-	-	-	-	-	-	-	-	-	-	-	-	0.039	0.043

二酸化窒素濃度の推移（日平均値の年間98%値）

（単位：ppm）

所在地	測定局名	昭和	47	48	49	50	51	52	53	54	55	56	57	58	59	60	61
交野市	交野市役所	-	-	-	-	-	-	-	-	-	-	0.036	(0.049)	(0.031)	0.038	0.035	0.039
岸和田市	山崎南幼稚園	-	-	-	-	-	-	-	-	-	-	-	(0.030)	0.027	0.031	0.030	0.029
貝塚市	貝塚市消防署	-	-	-	0.042	0.046	0.041	0.041	0.038	0.039	0.038	0.036	0.036	0.041	0.035	0.033	
茨木市	茨木市役所	0.051	0.070	0.058	0.047	(0.054)	0.042	0.038	0.042	0.050	0.058	0.048	0.041	0.046	0.045	0.053	
泉佐野市	泉佐野保健所	-	-	0.052	0.052	0.044	0.046	0.043	0.038	0.036	0.040	0.039	0.036	0.046	0.039	0.038	
	泉佐野市役所	-	-	-	-	-	-	-	(0.034)	0.035	0.032	(0.028)	(0.022)	(0.025)	(0.031)	0.032	
富田林市	富田林市役所	-	-	-	-	-	-	-	-	-	-	-	-	-	-	0.030	0.030
和泉市	石尾中学校	-	-	-	-	-	-	-	-	-	-	-	0.030	0.027	0.029	0.028	0.024
	幸小学校	-	-	-	-	-	(0.032)	0.041	0.042	0.045	0.043	0.042	0.042	0.048	0.046	0.037	
柏原市	府立修徳学院	-	-	-	0.034	0.027	0.024	0.026	0.027	0.032	0.031	(0.032)	0.025	0.031	0.032	0.031	
島本町	島本町役場	-	-	-	-	(0.049)	0.040	0.038	0.043	0.046	0.041	0.037	0.036	0.043	0.038	0.043	
熊取町	熊取町役場	-	-	-	-	-	0.033	0.028	0.025	0.031	0.029	0.027	0.027	0.029	0.022	0.040	
岬町	役場	-	-	0.029	0.034	0.031	0.029	0.039	0.035	0.038	0.036	0.035	0.028	0.037	0.031	0.036	
	李子	-	-	0.028	0.024	0.025	0.021	0.024	0.026	0.029	0.025	0.024	0.024	0.030	0.021	0.023	
	淡輪	-	-	-	-	-	0.031	0.034	0.028	0.039	0.035	0.031	0.027	0.034	0.027	0.031	
	深日	-	-	-	-	-	0.034	0.034	0.030	0.032	0.032	0.034	0.032	0.036	0.028	0.035	
	多奈川	-	-	-	-	-	0.028	0.027	0.024	0.035	0.032	0.027	0.025	0.032	0.026	0.027	
	小島	-	-	-	-	-	0.029	0.033	0.031	0.039	0.033	0.031	0.028	0.033	0.028	0.030	
	東畑	-	-	-	-	-	0.019	0.023	0.022	0.025	0.020	0.022	0.022	0.028	0.021	0.022	
	西畑	-	-	-	-	-	0.022	0.023	0.020	0.022	0.021	0.021	0.023	0.026	0.019	0.022	
大阪市東区	淀屋橋	0.075	0.086	0.100	0.095	(0.102)	0.094	0.076	0.076	0.084	(0.073)	0.064	0.063	0.064	0.063	0.066	
北区	梅田新道	-	-	-	0.077	0.079	0.078	0.085	0.079	0.078	0.077	0.074	0.068	0.067	0.069	0.069	
西淀川区	出来島小学校	-	-	-	0.062	0.069	0.062	0.084	0.082	0.078	0.078	0.088	0.073	0.082	0.081	0.079	
住之江区	北粉浜小学校	-	-	-	0.072	0.075	0.079	0.085	0.085	0.083	0.081	0.080	0.080	0.071	0.070	0.068	
東住吉区	植全町交差点	-	-	-	0.072	0.070	0.073	0.088	0.080	0.088	0.080	0.073	0.071	0.066	0.075	0.079	



二酸化窒素濃度の推移（日平均値の年間98%値）

（単位：ppm）

所在地	測定局名	昭和														
		47	48	49	50	51	52	53	54	55	56	57	58	59	60	61
大阪市 旭区	新森小路小学校	-	-	-	0.081	0.082	0.078	0.085	0.088	0.088	0.088	0.070	0.071	0.076	0.077	0.074
	海老江西小学校	-	-	-	(0.081)	0.073	0.071	0.081	0.086	0.085	0.087	0.077	0.079	0.081	0.081	0.077
福島区	今里交差点	-	-	-	0.091	0.076	0.061	0.092	0.095	0.089	0.090	0.092	0.086	0.086	0.080	0.081
東成区	茨田中学校	-	-	-	-	-	-	-	(0.080)	0.083	0.096	0.083	0.079	0.076	0.076	0.080
鶴見区	住之江交差点	-	-	-	-	-	-	-	0.085	0.092	0.078	0.085	0.080	0.082	0.077	0.073
住之江区	上新庄交差点	-	-	-	-	-	-	-	-	-	0.081	0.073	0.074	0.070	0.069	0.069
東淀川区	長居小学校	-	-	-	-	-	-	-	-	0.078	0.074	0.072	0.073	0.073	0.078	0.075
住吉区	堺市役所	-	-	-	0.065	0.067	0.063	0.081	0.079	0.067	0.074	0.067	0.063	0.059	0.065	0.058
堺市	第2阪和（土居川公園）	-	-	-	(0.054)	0.059	0.083	0.073	0.058	(0.063)	0.068	0.064	0.058	0.060	0.060	0.060
	中塚黒土	-	-	-	-	-	-	-	-	-	-	-	-	-	-	0.051
豊中市	豊中市役所	0.071	0.074	0.072	0.083	0.069	0.061	0.051	0.053	(0.054)	0.054	0.052	0.047	0.053	0.054	0.057
千里	千里	-	-	0.052	0.062	0.046	0.053	0.060	0.070	0.064	0.069	0.055	0.051	0.050	0.047	0.048
	吹田市	寿町	-	-	-	-	-	-	-	-	(0.053)	0.055	0.052	(0.052)	-	-
吹田市	泉町	-	-	-	-	-	-	-	-	-	-	-	-	0.063	0.063	0.066
	守口市	淀川工業高校	0.160	0.135	0.089	0.087	0.086	(0.069)	0.070	0.063	0.063	0.068	0.066	0.063	0.068	0.065
八尾市	八尾市立病院	0.078	0.077	0.077	0.076	0.064	0.073	0.070	0.071	0.069	0.067	0.065	0.061	0.064	0.065	0.068
松原市	松原市役所	0.052	0.054	0.056	0.064	0.077	0.056	0.047	0.050	0.047	0.054	0.047	0.047	0.051	0.055	0.055
摂津市	摂津市役所	-	0.075	0.066	0.061	0.071	(0.068)	0.052	0.038	0.047	0.060	0.056	0.053	0.059	0.057	0.057
東大阪市	東大阪市公害監視センター	-	-	-	-	0.054	0.052	0.050	0.052	0.044	0.046	0.047	0.046	0.037	0.039	0.043
岸和田市	泉南府民センター	-	0.063	0.071	0.065	0.059	0.056	0.042	0.034	0.049	0.055	0.051	0.050	0.052	0.050	0.050
	岸和田市役所	-	-	-	-	-	-	(0.029)	(0.057)	0.070	0.058	0.060	0.041	0.049	0.043	0.039
高槻市	高槻市役所	-	0.080	0.080	0.086	0.061	0.053	0.055	0.057	(0.059)	0.064	0.060	0.052	0.064	0.060	0.060
富田林市	富田林市消防署	-	0.054	0.048	0.038	0.032	0.029	0.036	0.035	0.041	0.032	(0.036)	0.032	0.033	-	-
河内長野市	長野小学校	-	-	0.039	0.040	0.037	0.032	0.031	0.036	0.039	0.035	(0.034)	0.031	0.035	0.033	0.035
和泉市	国府小学校	0.079	0.090	0.104	0.071	0.065	0.059	0.049	0.056	0.061	0.054	0.051	0.048	0.051	0.050	0.053

二酸化窒素濃度の推移（日平均値の年間98％値）

（単位：ppm）

所在地	測定局名	昭和														
		47	48	49	50	51	52	53	54	55	56	57	58	59	60	61
藤井寺市	藤井寺市役所	-	-	0.076	0.045	0.057	0.053	0.048	0.045	0.041	0.043	0.045	0.041	0.047	0.047	0.050
泉南市	泉南市役所	-	-	-	(0.041)	0.039	0.034	0.039	0.038	0.035	0.032	0.035	0.039	0.042	0.036	0.037

一 酸 化 炭 素 濃 度 の 推 移 ( 年 平 均 値 )

(単位：ppm)

所在地	測定局名	昭和														
		47	48	49	50	51	52	53	54	55	56	57	58	59	60	61
大阪市 東成区	国設大阪	2.1	1.9	1.8	1.5	1.5	1.1	1.3	1.1	1.1	1.1	1.1	0.9	0.9	0.9	0.9
堺市	府立大学	-	-	-	-	-	-	-	-	-	-	-	( 0.8)	0.8	0.8	0.8
豊中市	野田	( 1.1)	0.6	1.0	1.7	1.6	( 1.1)	-	( 1.0)	0.9	0.9	0.8	0.8	0.8	0.8	0.9
	千成	( 1.2)	-	-	-	( 2.0)	1.6	1.2	1.1	0.9	1.3	1.0	0.8	0.8	0.8	0.8
吹田市	吹田保健所	1.6	( 1.6)	1.5	0.9	1.4	1.4	1.7	1.6	1.8	1.0	1.1	-	-	-	-
泉大津市	泉大津市役所	-	-	-	-	-	-	( 1.6)	( 1.2)	1.4	1.6	0.7	0.6	0.7	0.7	0.7
守口市	第二測定局(大日)	-	-	-	-	-	-	-	-	-	-	-	-	-	( 1.4)	1.1
枚方市	枚方市役所	-	( 1.1)	1.2	1.3	1.5	1.2	1.3	1.2	1.1	1.1	1.1	-	-	-	-
	王仁公園	-	-	-	-	0.7	0.6	0.7	0.6	0.7	0.6	0.6	-	-	-	-
八尾市	八尾保健所	-	-	-	-	-	-	-	-	-	-	-	( 1.2)	1.1	1.0	1.1
寝屋川市	寝屋川市役所	-	-	-	-	-	-	-	-	-	-	-	( 1.0)	0.9	0.9	0.9
	成田	-	-	-	-	-	-	-	-	-	-	-	-	-	-	( 0.9)
大東市	大東市役所	-	-	2.0	1.6	1.5	1.2	1.3	1.3	1.2	1.4	1.3	-	-	-	-
高石市	高石市公習監視センター	-	-	-	-	-	-	-	1.6	1.7	1.7	0.8	0.6	0.7	0.6	0.7
池田市	池田市立南畑会館	-	-	-	-	-	-	-	-	-	-	0.4	0.4	0.4	0.4	0.4
	池田市役所	-	-	1.2	0.8	1.1	( 0.8)	0.8	0.7	0.7	( 0.6)	-	-	-	-	-
貝塚市	貝塚市消防署	-	-	-	0.7	1.0	0.8	0.7	0.8	0.8	0.6	0.7	0.6	0.6	0.6	0.6
茨木市	茨木市役所	-	-	-	-	-	-	-	-	-	-	-	( 0.8)	0.7	0.8	0.8
泉佐野市	泉佐野保健所	-	-	1.5	1.4	1.5	1.0	0.7	0.8	0.8	0.9	0.8	-	-	-	-
富田林市	富田林市役所	-	-	-	-	-	-	-	-	-	-	-	-	-	0.6	0.6
柏原市	府立修徳学院	-	-	-	1.1	1.2	1.0	1.0	0.9	0.7	0.8	0.8	-	-	-	-
島本町	島本町役場	-	-	-	-	0.6	0.7	0.6	0.6	0.5	0.8	0.8	-	-	-	-
岬町	役場	-	-	1.0	0.7	0.8	0.8	0.7	0.6	0.5	0.5	0.5	0.3	0.4	0.4	0.4
	芥子	-	-	0.7	0.6	0.6	0.5	0.5	0.4	0.6	0.6	0.5	0.3	0.3	0.3	0.3
大阪市 東区	淀屋橋	3.1	( 4.7)	3.3	3.0	( 3.1)	3.2	2.9	2.5	2.5	2.5	2.5	2.6	2.4	2.2	2.3

一 酸化炭素濃度の推移（年平均値）

（単位：ppm）

所在地	測定局名	昭和	47	48	49	50	51	52	53	54	55	56	57	58	59	60	61
大阪市 北区	梅田新道		5.2	4.9	3.7	3.3	( 3.3)	3.0	2.9	2.2	2.4	2.2	2.2	1.9	1.8	1.8	1.9
西淀川区	出来島小学校		3.9	2.6	3.4	3.7	3.4	3.0	3.3	3.9	2.3	2.0	1.9	1.7	1.8	1.8	1.8
住之江区	北粉浜小学校		6.0	5.4	( 5.2)	5.1	4.8	4.6	4.4	3.7	3.5	3.3	2.3	2.3	2.4	2.4	2.4
東住吉区	杭全町交差点		6.8	6.0	4.6	4.5	4.0	4.2	3.7	2.9	2.8	2.2	2.6	2.8	2.7	2.4	2.4
旭区	新森小路小学校		5.6	5.8	3.8	3.7	3.7	3.6	3.8	3.2	2.9	2.7	2.8	2.6	2.4	2.7	2.6
福島区	海老江西小学校		6.2	4.6	4.2	3.2	3.6	2.5	3.2	2.9	2.6	2.6	2.4	2.1	2.2	2.4	2.3
東成区	今里交差点		6.8	5.5	4.8	5.2	5.0	4.5	4.2	4.0	3.8	2.9	2.9	2.9	2.6	2.8	3.0
鶴見区	深田中学校		-	( 4.7)	5.5	6.6	5.9	( 5.4)	3.5	3.7	3.4	-	-	-	-	-	-
住之江区	住之江交差点		-	( 3.0)	3.7	4.2	3.6	( 3.8)	4.0	-	-	-	-	-	-	-	-
東淀川区	上新庄交差点		-	( 4.7)	4.1	( 4.0)	4.0	3.8	3.9	-	-	-	-	-	-	-	-
住吉区	長尾小学校		-	-	3.7	3.4	4.4	4.2	4.5	-	-	-	-	-	-	-	-
南区	心斎橋交差点		7.6	( 6.2)	5.9	6.4	5.7	4.7	5.3	4.1	3.2	-	-	-	-	-	-
阿倍野区	阿倍野橋交差点		-	-	( 7.7)	9.4	6.5	5.6	5.3	4.5	4.5	-	-	-	-	-	-
東成区	深江橋交差点		-	-	( 2.6)	2.9	3.1	3.1	( 3.2)	-	-	-	-	-	-	-	-
東区	森人橋交差点		-	( 3.8)	4.9	( 4.6)	4.6	4.1	4.3	3.3	-	-	-	-	-	-	-
堺市	堺市役所		4.6	4.5	3.6	3.5	4.4	3.2	2.7	2.1	2.1	1.8	2.1	2.0	2.1	2.0	2.4
	第2根和（土居川公園）		-	-	-	1.8	1.4	( 1.3)	1.9	1.7	1.8	( 1.4)	1.4	1.0	1.3	1.2	1.3
	大浜		-	3.0	2.9	( 2.9)	3.0	( 2.3)	( 2.1)	1.7	1.8	1.7	1.6	1.7	1.9	1.9	1.5
	安井		-	4.1	( 5.3)	( 3.6)	4.0	( 3.5)	( 3.3)	( 2.7)	2.2	2.3	2.3	2.1	2.4	2.1	-
	中環島土		-	-	-	-	-	-	-	-	-	-	-	-	-	-	1.7
豊中市	豊中市役所		-	2.9	2.9	2.7	2.7	2.6	2.7	2.6	2.5	2.5	1.8	1.4	1.4	1.5	1.5
	千里		-	-	1.8	1.5	1.6	1.7	1.6	1.4	1.2	1.0	1.0	0.9	0.9	0.9	1.0
吹田市	狩町		-	-	-	-	-	-	-	-	-	1.6	1.3	1.4	( 1.2)	-	-
	泉町		-	-	-	-	-	-	-	-	-	-	-	-	( 1.4)	1.4	1.6
守口市	淀川工業高校		( 5.1)	4.5	( 4.2)	( 3.7)	3.8	3.2	2.7	2.4	2.6	2.9	2.7	2.6	2.6	2.7	2.7

一 酸化炭素濃度の推移（年平均値）

（単位：ppm）

所在地	測定局名	昭和														
		47	48	49	50	51	52	53	54	55	56	57	58	59	60	61
八尾市	八尾市立病院	( 5.1 )	5.5	3.5	3.9	( 4.3 )	3.0	2.7	2.9	2.8	2.8	2.8	2.5	2.7	2.5	2.7
松原市	松原市役所	( 2.7 )	3.5	2.6	2.6	2.0	2.0	2.4	2.3	2.5	2.8	1.7	1.6	1.5	1.5	1.6
摂津市	摂津市役所	-	2.3	1.5	1.3	1.6	1.6	1.8	1.6	1.5	1.6	1.6	1.4	1.3	1.4	1.4
東大阪市	東大阪市公署監視センター	-	-	-	-	2.0	1.9	1.5	1.3	1.5	1.8	1.2	1.2	1.3	1.3	1.3
岸和田市	岸和田府民センター	-	1.5	1.6	1.9	2.0	2.0	1.9	1.7	1.5	1.8	1.8	1.4	1.4	1.3	1.4
	岸和田市役所	-	-	-	-	1.5	2.6	2.0	( 0.6 )	( 3.0 )	2.5	( 1.5 )	1.0	1.0	0.9	1.0
高槻市	高槻市役所	-	2.5	2.1	2.3	2.3	2.1	2.0	1.9	1.6	1.9	1.5	1.5	1.6	1.6	1.7
富田林市	富田林市消防署	-	1.7	1.4	2.0	2.2	1.5	1.4	1.3	1.3	1.2	1.0	1.0	1.0	-	-
河内長野市	長野小学校	-	-	( 1.2 )	1.0	1.1	0.8	1.2	1.2	1.2	1.2	1.5	1.3	1.3	1.3	1.3
和泉市	国府小学校	( 3.8 )	3.6	3.6	3.5	3.4	3.1	2.8	2.5	2.5	2.2	1.8	1.5	1.6	1.2	1.4
勝井寺市	勝井寺市役所	-	-	( 1.6 )	1.5	1.6	1.6	1.7	1.5	1.5	1.5	1.3	1.2	1.2	1.2	1.4
泉南市	泉南市役所	-	-	-	1.0	1.3	1.3	1.1	1.0	1.0	0.9	0.9	0.7	0.7	0.7	0.8

光化学オキシダント（日最高値が0.12ppm以上の日数の推移）

（単位：日）

所在地	測定局名	昭和	47	48	49	50	51	52	53	54	55	56	57	58	59	60	61
大阪市東成区	国取大阪		9	7	5	8	2	6	5	2	1	5	0	1	3	7	2
此花区	此花区役所		9	21	5	15	5	4	2	0	0	1	0	0	1	3	0
西淀川区	淀中学校		22	12	8	16	3	8	1	1	0	0	0	0	0	1	0
淀川区	淀川区役所		23	4	8	7	3	9	0	0	3	1	0	0	0	0	0
生野区	勝山中学校		14	20	14	9	5	5	2	1	3	3	0	1	1	1	0
旭区	大宮中学校		4	9	5	10	6	14	1	2	6	1	0	0	0	5	2
城東区	聖賢小学校		1	3	5	2	2	5	1	4	1	0	0	1	0	1	1
住之江区	南橋中学校		14	5	20	9	6	2	0	0	3	0	1	0	0	0	0
平野区	孤橋中学校		7	10	4	19	14	7	3	5	7	1	0	1	2	11	2
西成区	今宮中学校		6	13	6	8	5	5	1	0	0	0	0	1	0	0	0
西区	堀江小学校		37	6	10	9	11	7	0	2	2	1	0	1	1	4	0
鶴見区	茨田北小学校		-	-	15	13	14	19	6	6	4	1	1	0	2	7	0
浪速区	難波中学校		-	-	13	16	17	8	0	2	2	1	0	0	0	2	0
堺市	府立大学		16	10	18	17	12	19	12	2	6	5	1	2	0	9	6
	少林寺		1	0	5	6	3	1	3	0	4	2	3	3	0	5	0
	派寺		4	16	14	9	9	3	7	1	0	1	1	0	0	1	0
	石津		-	-	9	4	4	10	0	0	2	2	1	2	0	8	0
	金岡		-	0	9	7	3	2	12	3	10	7	3	7	2	7	0
	三宝		7	15	5	6	3	2	5	0	2	0	0	0	0	0	0
	香松台		1	0	3	11	12	14	8	23	12	13	14	2	1	6	1
	登美丘		-	0	8	18	13	10	12	1	11	13	8	6	0	6	0
豊中市	野田		1	2	8	1	0	2	4	11	1	2	0	1	0	3	0
	千成		11	-	0	0	8	14	8	1	0	3	0	0	0	1	0
吹田市	吹田保健所		0	7	1	2	3	7	8	5	1	6	0	1	0	3	1
	吹田市西消防署		-	0	15	9	4	6	1	1	0	0	0	1	0	0	0

光化学オキシダント（日最高値が0.12ppm以上の日数の推移）

（単位：日）

所在地	測定局名	昭和															
		47	48	49	50	51	52	53	54	55	56	57	58	59	60	61	
吹田市	吹田市北消防署	-	-	-	-	-	-	-	0	1	0	0	0	0	2	0	
	吹田市西消防署 千里山出張所	-	1	8	11	0	10	4	0	0	-	-	-	-	-	-	
泉大津市	泉大津保健所	3	3	8	8	7	7	5	2	2	1	0	0	1	2	0	
	泉大津市役所	-	-	-	-	-	-	0	0	0	3	2	1	1	10	6	
守口市	守口保健所	7	18	5	9	4	13	4	13	10	3	1	0	3	10	5	
	守口市民球場	-	-	-	-	-	-	5	4	3	0	0	0	0	12	-	
	第一測定局（金田）	-	-	-	-	-	-	-	-	-	-	-	-	1	5	6	
	第二測定局（大日）	-	-	-	-	-	-	-	-	-	-	-	-	-	0	4	
枚方市	枚方市役所	-	14	10	12	11	12	20	4	7	11	2	1	4	13	1	
	王仁公園	-	-	-	-	3	7	15	8	3	5	1	2	5	12	8	
八尾市	八尾保健所	8	9	2	2	4	15	25	4	5	8	5	3	4	7	1	
	志紀公園	-	-	-	-	-	-	-	-	-	-	-	-	-	0	1	
寝屋川市	寝屋川市役所	4	13	10	8	7	13	15	6	13	9	3	2	2	8	1	
	成田	-	-	-	-	-	-	-	-	-	-	-	-	-	-	0	
松原市	大塚給食センター	-	-	-	-	-	-	21	2	4	2	1	0	0	9	6	
大東市	大東市役所	-	28	8	10	8	14	31	11	17	6	0	2	2	16	6	
門真市	門真市役所	-	-	-	-	-	-	-	-	-	1	0	1	0	0	4	
高石市	高石中学校	9	7	5	13	11	8	2	2	1	2	1	1	6	4	2	
	高石市公害監視センター	-	-	3	12	5	11	3	1	4	1	2	3	1	3	5	
	羽衣学園	-	-	10	24	10	6	3	10	0	3	2	7	4	7	8	
	高槻小学校	-	-	7	8	8	17	5	3	4	2	1	8	2	4	5	
	取石小学校	-	-	0	9	7	9	3	5	2	1	5	4	3	7	6	
東大阪市	東大阪市西保健所	3	9	9	4	3	6	3	4	6	7	2	2	2	3	4	
	東大阪市東支所	7	13	11	9	3	16	16	5	6	17	1	2	3	16	9	
池田市	池田市立南畑会館	-	-	-	-	-	-	-	-	-	-	1	3	4	13	2	

光化学オキシダント（日最高値が0.12ppm以上の日数の推移）

（単位：日）

所在地	測定局名	昭和															
		47	48	49	50	51	52	53	54	55	56	57	58	59	60	61	
池田市	池田市役所	-	20	7	2	2	11	9	6	2	2	-	-	-	-	-	
高槻市	高槻南	-	-	-	-	-	-	-	-	-	-	-	-	-	16	0	
交野市	交野市役所	-	-	-	-	-	-	-	-	-	2	1	0	1	0	0	
岸和田市	新条小学校	-	-	-	-	-	-	23	12	4	2	2	0	-	1	0	
	久米田中学校	-	-	-	-	-	-	4	0	0	0	1	-	-	-	-	
	久米田青年の家	-	-	-	-	-	-	-	-	-	-	-	0	0	-	-	
貝塚市	貝塚市消防署	-	-	-	13	13	16	14	1	4	4	5	3	4	3	1	
茨木市	茨木市役所	3	12	1	8	7	16	20	1	8	5	0	0	2	9	1	
泉佐野市	泉佐野保健所	-	5	13	23	18	16	4	11	6	4	6	1	0	1	1	
	泉佐野市役所	-	-	-	-	-	-	-	0	6	0	0	0	0	0	0	
富田林市	富田林市役所	-	-	-	-	-	-	-	-	-	-	-	-	-	18	8	
和泉市	石尾中学校	-	-	-	-	-	-	-	-	-	-	-	3	0	0	9	2
	幸小学校	-	-	-	-	-	0	0	0	0	0	4	0	1	6	0	
柏原市	府立修徳学院	-	-	-	18	11	14	39	3	9	6	2	5	7	19	7	
	柏原市役所	-	-	-	-	-	-	0	0	0	2	1	1	0	8	1	
藤井寺市	学校給食センター	-	-	-	-	-	-	14	8	12	0	1	2	3	11	-	
	道明寺東小学校	-	-	-	-	-	-	-	-	-	-	-	-	-	-	9	
島本町	島本町役場	-	-	-	-	4	10	15	5	5	6	4	0	5	4	2	
鹿取町	鹿取町役場	-	-	-	-	-	-	-	5	1	2	3	0	2	7	3	
岬町	役場	-	-	6	4	1	1	0	1	0	1	0	2	0	1	0	
	孝子	-	-	7	3	5	7	0	1	0	0	1	0	0	0	0	
	淡輪	-	-	22	12	11	13	4	4	6	0	0	1	0	1	1	
	多奈川	-	-	14	15	5	6	2	2	2	1	0	2	0	3	0	
大阪市東区	淀屋橋	17	17	11	7	6	5	0	0	0	0	0	0	0	0	0	
堺市	堺市役所	2	15	3	16	4	2	0	0	0	0	0	0	0	0	0	



光化学オキシダント（日最高値が0.12ppm以上の日数の推移）

（単位：日）

所在地	測定局名	昭和														
		47	48	49	50	51	52	53	54	55	56	57	58	59	60	61
豊中市	豊中市役所	13	7	3	3	2	1	0	0	1	1	1	0	0	0	0
	千里	-	-	0	0	0	0	3	1	0	0	0	0	0	0	0
松原市	松原市役所	0	10	2	2	3	4	0	0	1	0	0	0	0	0	0
摂津市	摂津市役所	-	1	0	0	0	0	0	0	1	0	0	0	0	0	0
東大阪市	東大阪市公害監視センター	-	-	-	-	-	-	-	1	0	1	0	0	0	0	0
岸和田市	岸和田市民センター	-	6	0	1	0	2	2	0	0	0	0	0	1	1	1
	岸和田市役所	-	-	-	-	-	-	2	0	2	0	0	0	3	0	0
高槻市	高槻市役所	-	12	1	2	0	4	1	2	0	1	0	0	1	1	0
富田林市	富田林市消防署	-	13	17	4	5	0	19	0	5	6	1	4	3	-	-
河内長野市	長野小学校	-	25	8	8	5	5	14	2	2	1	0	1	3	2	0
和泉市	国府小学校	6	0	3	1	1	0	2	0	1	0	0	0	1	2	0
藤井寺市	藤井寺市役所	-	22	2	11	7	4	0	0	4	4	6	1	3	5	1
泉南市	泉南市役所	-	-	-	8	8	15	6	3	0	1	1	0	1	0	1

光化学オキシダント（昼間の1時間値の年平均値）

（単位：ppm）

所在地	測定局名	昭和														
		47	48	49	50	51	52	53	54	55	56	57	58	59	60	61
大阪市 東成区	国投大阪	-	-	-	-	-	-	0.016	0.017	0.019	0.019	0.015	0.017	0.020	0.023	0.022
此花区	北花区役所	-	-	-	-	-	-	0.020	0.023	0.023	0.020	0.019	0.017	0.021	0.024	0.021
西淀川区	淀中学校	-	-	-	-	-	-	0.024	0.021	0.022	0.019	0.019	0.015	0.017	0.020	0.020
淀川区	淀川区役所	-	-	-	-	-	-	0.020	0.020	0.022	0.019	0.015	0.017	0.017	0.017	0.020
生野区	勝山中学校	-	-	-	-	-	-	0.018	0.022	0.020	0.022	0.019	0.017	0.019	0.022	0.018
旭区	大宮中学校	-	-	-	-	-	-	0.018	0.020	0.021	0.019	0.017	0.016	0.016	0.023	0.022
城東区	聖賢小学校	-	-	-	-	-	-	0.014	0.020	0.018	0.017	0.016	0.015	0.016	0.018	0.018
住之江区	南棟中学校	-	-	-	-	-	-	0.023	0.021	0.021	0.021	0.017	0.016	0.017	0.020	0.019
平野区	旗塚中学校	-	-	-	-	-	-	0.020	0.024	0.021	0.019	0.018	0.018	0.022	0.025	0.021
西成区	今宮中学校	-	-	-	-	-	-	0.020	0.019	0.019	0.017	0.016	0.016	0.015	0.020	0.017
西区	堀江小学校	-	-	-	-	-	-	0.017	0.025	0.020	0.020	0.018	0.019	0.021	0.020	0.016
鶴見区	茨田北小学校	-	-	-	-	-	-	0.019	0.025	0.020	0.023	0.021	0.019	0.020	0.022	0.022
浪速区	難波中学校	-	-	-	-	-	-	0.015	0.018	0.017	0.017	0.014	0.017	0.017	0.017	0.018
堺市	府立大学	-	-	-	-	-	-	0.026	0.026	0.030	0.028	0.024	0.027	0.023	0.030	0.028
	少林寺	-	-	-	-	-	-	0.023	0.017	0.017	0.019	0.023	0.017	0.016	0.020	0.021
	浜寺	-	-	-	-	-	-	0.029	0.022	0.019	0.020	0.022	0.020	0.021	0.022	0.019
	石津	-	-	-	-	-	-	0.018	0.018	0.021	0.021	0.022	0.020	0.019	0.029	0.023
	金岡	-	-	-	-	-	-	0.022	0.023	0.025	0.024	0.024	0.024	0.019	0.027	0.023
	三宝	-	-	-	-	-	-	0.029	0.019	0.022	0.015	0.018	0.017	0.015	0.018	0.018
	若松台	-	-	-	-	-	-	0.029	0.039	0.033	0.032	0.032	0.027	0.027	0.032	0.028
	登美丘	-	-	-	-	-	-	0.030	0.024	0.030	0.029	0.032	0.027	0.022	0.028	0.030
豊中市	野田	-	-	-	-	-	-	0.015	0.018	0.015	0.018	0.016	0.015	0.016	0.015	0.020
	千成	-	-	-	-	-	-	0.022	0.017	0.016	0.017	0.016	0.015	0.014	0.014	0.019
吹田市	吹田保健所	-	-	-	-	-	-	0.020	0.022	0.019	0.022	0.021	0.022	0.023	0.023	0.024
	吹田市消防署	-	-	-	-	-	-	0.022	0.015	0.019	0.017	0.011	0.016	0.017	0.016	0.021

光化学オキシダント（昼間の1時間値の年平均値）

（単位：ppm）

所在地	測定局名	昭和															
		47	48	49	50	51	52	53	54	55	56	57	58	59	60	61	
吹田市	吹田市北消防署	-	-	-	-	-	-	-	0.020	0.023	0.020	0.017	0.019	0.018	0.020	0.024	
	吹田市西消防署 千担山出張所	-	-	-	-	-	-	0.024	0.015	0.018	-	-	-	-	-	-	
泉大津市	泉大津保健所	-	-	-	-	-	-	0.023	0.019	0.020	0.023	0.021	0.021	0.021	0.026	0.022	
	泉大津市役所	-	-	-	-	-	-	0.028	0.019	0.020	0.024	0.018	0.017	0.015	0.026	0.029	
守口市	守口保健所	-	-	-	-	-	-	0.021	0.026	0.028	0.020	0.023	0.023	0.022	0.027	0.028	
	守口市民球場	-	-	-	-	-	-	0.027	0.019	0.019	0.017	0.013	0.012	0.016	0.027	-	
	第一測定局（金田）	-	-	-	-	-	-	-	-	-	-	-	-	0.015	0.021	0.022	
	第二測定局（大日）	-	-	-	-	-	-	-	-	-	-	-	-	-	0.014	0.020	
枚方市	枚方市役所	-	-	-	-	-	-	0.026	0.024	0.029	0.023	0.023	0.023	0.025	0.028	0.026	
	王仁公園	-	-	-	-	-	-	0.027	0.028	0.025	0.026	0.025	0.027	0.028	0.030	0.029	
八尾市	八尾保健所	-	-	-	-	-	-	0.031	0.026	0.025	0.024	0.024	0.024	0.023	0.026	0.024	
	志紀公園	-	-	-	-	-	-	-	-	-	-	-	-	-	0.009	0.012	
寝屋川市	寝屋川市役所	-	-	-	-	-	-	0.027	0.028	0.031	0.023	0.024	0.024	0.024	0.028	0.026	
	成田	-	-	-	-	-	-	-	-	-	-	-	-	-	-	0.036	
松原市	大塚給食センター	-	-	-	-	-	-	0.032	0.018	0.017	0.015	0.016	0.013	0.017	0.025	0.024	
大東市	大東市役所	-	-	-	-	-	-	0.027	0.025	0.027	0.026	0.021	0.023	0.025	0.027	0.028	
門真市	門真市役所	-	-	-	-	-	-	-	-	-	0.015	0.016	0.018	0.015	0.018	0.020	
高石市	高石中学校	-	-	-	-	-	-	0.024	0.024	0.027	0.027	0.027	0.023	0.029	0.027	0.027	
	高石市公署監視センター	-	-	-	-	-	-	0.022	0.018	0.021	0.022	0.024	0.025	0.023	0.024	0.028	
	羽衣学園	-	-	-	-	-	-	0.021	0.027	0.021	0.024	0.025	0.030	0.029	0.028	0.031	
	高揚小学校	-	-	-	-	-	-	0.023	0.026	0.026	0.025	0.025	0.031	0.027	0.029	0.029	
	取石小学校	-	-	-	-	-	-	0.022	0.028	0.027	0.025	0.026	0.028	0.027	0.028	0.031	
東大阪市	東大阪市西保健所	-	-	-	-	-	-	0.016	0.022	0.024	0.023	0.023	0.023	0.023	0.024	0.026	
	東大阪市東支所	-	-	-	-	-	-	0.024	0.027	0.027	0.028	0.026	0.028	0.026	0.031	0.030	
池田市	池田市立南畑会館	-	-	-	-	-	-	-	-	-	-	0.027	0.032	0.034	0.036	0.032	

光化学オキシダント（昼間の1時間値の年平均値）

(単位: ppm)

所在地	測定局名	昭和															
		47	48	49	50	51	52	53	54	55	56	57	58	59	60	61	
池田市	池田市役所	-	-	-	-	-	-	0.019	0.025	0.023	0.022	-	-	-	-	-	
高槻市	高槻南	-	-	-	-	-	-	-	-	-	-	-	-	-	0.026	0.024	
交野市	交野市役所	-	-	-	-	-	-	-	-	-	0.025	0.025	0.017	0.019	0.015	0.018	
岸和田市	新築小学校	-	-	-	-	-	-	***	***	***	***	0.019	0.031	-	0.018	0.020	
	久米田中学校	-	-	-	-	-	-	***	***	***	0.028	0.025	-	-	-	-	
	久米田青年の家	-	-	-	-	-	-	-	-	-	-	-	0.027	-	-	-	
貝塚市	貝塚市消防署	-	-	-	-	-	-	0.028	0.025	0.026	0.028	0.029	0.027	0.028	0.030	0.029	
茨木市	茨木市役所	-	-	-	-	-	-	0.028	0.021	0.024	0.024	0.020	0.022	0.024	0.025	0.024	
泉佐野市	泉佐野保健所	-	-	-	-	-	-	0.027	0.030	0.026	0.026	0.026	0.025	0.024	0.026	0.025	
	泉佐野市役所	-	-	-	-	-	-	***	***	***	0.021	0.022	0.018	0.015	0.013	0.009	
富田林市	富田林市役所	-	-	-	-	-	-	-	-	-	-	-	-	-	0.034	0.031	
和泉市	石尾中学校	-	-	-	-	-	-	-	-	-	-	-	0.023	0.016	0.019	0.032	0.028
	幸小学校	-	-	-	-	-	-	***	***	0.022	***	0.024	0.013	0.009	0.022	0.023	
柏原市	府立修徳学院	-	-	-	-	-	-	0.033	0.027	0.027	0.023	0.023	0.029	0.027	0.032	0.031	
	柏原市役所	-	-	-	-	-	-	0.016	0.013	0.015	0.017	0.018	0.017	0.020	0.023	0.023	
藤井寺市	学校給食センター	-	-	-	-	-	-	0.025	0.020	0.024	0.018	0.018	0.019	0.020	0.028	-	
	道明寺東小学校	-	-	-	-	-	-	-	-	-	-	-	-	-	-	0.030	
島本町	島本町役場	-	-	-	-	-	-	0.025	0.024	0.023	0.030	0.025	0.024	0.026	0.026	0.026	
熊取町	熊取町役場	-	-	-	-	-	-	-	0.026	0.030	0.030	0.029	0.028	0.024	0.032	0.013	
堺市	役場	-	-	-	-	-	-	0.019	0.024	0.022	0.022	0.022	0.022	0.016	0.021	0.016	
	孝子	-	-	-	-	-	-	0.027	0.028	0.026	0.026	0.025	0.026	0.022	0.027	0.025	
	淡輪	-	-	-	-	-	-	0.028	0.030	0.032	0.028	0.026	0.027	0.025	0.028	0.029	
	多奈川	-	-	-	-	-	-	0.031	0.030	0.029	0.029	0.029	0.030	0.025	0.029	0.029	
大阪市東区	淡屋橋	-	-	-	-	-	-	0.011	0.012	0.015	0.017	0.013	0.013	0.015	0.015	0.018	
堺市	堺市役所	-	-	-	-	-	-	0.014	0.014	0.012	0.010	0.014	0.014	0.013	0.013	0.012	

光化学オキシダント（昼間の1時間値の年平均値）

（単位：ppm）

所在地	測定局名	昭和														
		47	48	49	50	51	52	53	54	55	56	57	58	59	60	61
豊中市	豊中市役所	-	-	-	-	-	-	0.018	0.020	0.018	0.019	0.017	0.017	0.019	0.019	0.020
	千里	-	-	-	-	-	-	0.017	0.020	0.017	0.016	0.014	0.015	0.013	0.011	0.017
松原市	松原市役所	-	-	-	-	-	-	0.021	0.018	0.020	0.020	0.018	0.016	0.017	0.019	0.019
摂津市	摂津市役所	-	-	-	-	-	-	0.016	0.015	0.017	0.018	0.016	0.014	0.015	0.018	0.019
東大阪市	東大阪市公署監視センター	-	-	-	-	-	-	-	0.014	0.015	0.014	0.014	0.012	0.013	0.013	0.018
岸和田市	岸和府民センター	-	-	-	-	-	-	0.022	0.020	0.025	0.022	0.020	0.021	0.022	0.024	0.024
	岸和田市役所	-	-	-	-	-	-	***	***	0.021	0.018	0.016	0.017	0.017	0.015	0.015
高槻市	高槻市役所	-	-	-	-	-	-	0.018	0.016	0.017	0.024	0.015	0.018	0.019	0.021	0.018
富田林市	富田林市消防署	-	-	-	-	-	-	0.026	0.025	0.028	0.023	0.022	0.024	0.024	-	-
河内長野市	長野小学校	-	-	-	-	-	-	0.024	0.024	0.024	0.023	0.023	0.021	0.022	0.023	0.023
和泉市	国府小学校	-	-	-	-	-	-	0.023	0.023	0.027	0.021	0.019	0.020	0.021	0.025	0.020
藤井寺市	藤井寺市役所	-	-	-	-	-	-	0.016	0.019	0.024	0.023	0.022	0.021	0.021	0.023	0.021
泉南市	泉南市役所	-	-	-	-	-	-	0.025	0.025	0.026	0.027	0.024	0.026	0.025	0.027	0.026

注) \*\*\* は統計値未集計である。

非メタン炭化水素濃度の推移（年平均値）

（単位：ppmC）

所在地	測定局名	昭和														
		47	48	49	50	51	52	53	54	55	56	57	58	59	60	61
大阪市 東成区	国技大阪	-	-	-	-	-	(0.63)	0.79	0.66	0.62	0.60	0.64	0.58	0.60	0.60	0.61
	此花区役所	-	-	-	-	-	-	-	-	-	-	-	-	0.46	0.45	0.48
淀川区	淀川区役所	-	-	-	-	-	(0.74)	0.70	0.62	0.62	0.58	0.54	0.41	0.48	0.45	0.51
	摂陽中学校	-	-	-	-	(0.92)	(0.96)	0.78	0.75	0.81	0.66	0.71	0.53	0.65	0.55	(0.83)
堺市	府立大学	-	-	-	-	-	-	-	-	-	-	0.46	0.38	0.39	0.32	0.34
	少林寺	-	-	-	-	-	-	-	0.80	0.69	0.64	0.58	0.54	0.62	0.59	0.50
	浜寺	-	-	-	-	-	-	-	-	(0.56)	0.53	0.66	0.71	0.59	0.48	0.48
	金岡	-	-	-	-	-	-	-	-	-	0.62	0.58	0.55	0.64	0.59	0.42
	三宅	-	-	-	-	-	-	-	-	0.69	0.59	0.59	(0.79)	0.82	0.73	0.52
吹田市	吹田市北消防署	-	-	-	-	-	-	-	-	-	-	-	-	-	(0.31)	0.34
泉大津市	泉大津市役所	-	-	-	-	-	-	-	-	-	-	0.34	0.26	0.33	0.30	0.70
枚方市	王仁公園	-	-	-	-	-	-	0.38	0.38	0.52	(0.30)	0.20	(0.24)	-	-	-
寝屋川市	寝屋川市役所	-	-	-	-	-	-	-	-	-	-	-	-	(0.53)	0.49	0.43
高石市	高石市公署監視センター	-	-	-	-	-	-	-	-	-	0.46	0.48	0.44	0.49	0.44	0.41
	取石小学校	-	-	-	-	-	-	-	-	-	-	0.45	0.40	0.42	0.37	0.41
東大阪市	東大阪市西保健所	-	-	-	-	-	-	-	-	-	-	-	-	0.76	0.66	(0.70)
池田市	池田市立南畑会館	-	-	-	-	-	-	-	-	-	-	0.37	0.35	0.30	0.33	(0.31)
貝塚市	貝塚市消防署	-	-	-	-	-	-	-	-	-	-	-	-	0.44	0.38	0.46
富田林市	富田林市役所	-	-	-	-	-	-	-	-	-	-	-	-	-	0.31	0.31
島本町	島本町役場	-	-	-	-	-	-	(0.77)	(0.65)	-	-	0.26	0.28	0.32	0.29	(0.28)
大阪市 西淀川区	出来島小学校	-	-	-	-	-	-	-	-	-	0.83	0.75	0.71	0.73	0.69	0.72
	北粉浜小学校	-	-	-	-	-	-	-	-	-	-	0.81	0.82	0.80	0.77	0.75
住之江区	住之江区役所	-	-	-	-	-	-	-	-	-	-	-	-	-	-	0.56
豊中市	豊中市役所	-	-	-	-	-	-	-	-	-	-	-	-	-	-	0.56
	千里	-	-	-	-	-	-	-	-	-	-	-	(0.33)	0.30	0.30	0.26
吹田市	泉町	-	-	-	-	-	-	-	-	-	-	-	-	(0.74)	0.64	0.61

非メタン炭化水素濃度の推移（年平均値）

（単位：ppmC）

所在地	測定局名	昭和														
		47	48	49	50	51	52	53	54	55	56	57	58	59	60	61
守口市	淀川工業高校	-	-	-	-	-	-	-	-	-	-	-	-	-	-	0.91
八尾市	八尾市立病院	-	-	-	-	-	-	-	-	-	-	-	-	-	-	1.01
松原市	松原市役所	-	-	-	-	-	-	-	-	-	-	-	-	-	-	( 0.68)
摂津市	摂津市役所	-	-	-	-	-	-	-	-	-	-	-	-	( 0.68)	0.66	( 0.68)
岸和田市	岸和田市役所	-	-	-	-	-	-	-	-	-	-	-	-	-	-	( 0.62)
高槻市	高槻市役所	-	-	-	-	-	-	-	-	-	-	-	-	( 0.71)	0.72	0.72
富田林市	富田林市消防署	-	-	-	-	-	-	-	-	-	-	-	-	( 0.48)	-	-
和泉市	国府小学校	-	-	-	-	-	-	-	-	-	-	-	-	( 0.83)	0.59	( 0.59)

非メタン炭化水素濃度の推移（6～9時における年平均値）

（単位：ppmC）

所在地	測定局名	昭和															
		47	48	49	50	51	52	53	54	55	56	57	58	59	60	61	
大阪市 東成区	国段大阪	-	-	-	-	-	(0.67)	0.82	0.70	0.64	0.64	0.65	0.60	0.59	0.58	0.60	
	此花区役所	-	-	-	-	-	-	-	-	-	-	-	-	0.55	0.57	0.60	
淀川区	淀川区役所	-	-	-	-	-	(0.78)	0.75	0.68	0.64	0.59	0.57	0.43	0.49	0.47	0.55	
	抓鴨中学校	-	-	-	-	(0.98)	(1.09)	0.89	0.83	0.87	0.78	0.77	0.61	0.73	0.63	(0.91)	
平野区 堺市	府立大学	-	-	-	-	-	-	-	-	-	-	(0.48)	0.38	0.38	0.31	0.32	
	少林寺	-	-	-	-	-	-	-	0.93	0.78	0.74	0.68	0.63	0.68	0.65	0.55	
	浜寺	-	-	-	-	-	-	-	-	(0.60)	0.58	0.71	0.75	0.59	0.52	0.49	
	金剛	-	-	-	-	-	-	-	-	-	0.70	0.63	0.61	0.67	0.61	0.44	
	三宝	-	-	-	-	-	-	-	-	0.73	0.67	0.65	(0.84)	0.85	0.74	0.55	
吹田市	吹田市北消防署	-	-	-	-	-	-	-	-	-	-	-	-	-	(0.37)	0.39	
泉大津市	泉大津市役所	-	-	-	-	-	-	-	-	-	-	0.37	0.27	0.34	0.29	0.62	
枚方市	玉仁公園	-	-	-	-	-	-	0.41	0.42	0.54	(0.38)	0.24	(0.28)	-	-	-	
寝屋川市	寝屋川市役所	-	-	-	-	-	-	-	-	-	-	-	-	(0.66)	0.55	0.47	
高石市	高石市公署監視センター	-	-	-	-	-	-	-	-	-	0.54	0.56	0.51	0.56	0.50	0.46	
	取石小学校	-	-	-	-	-	-	-	-	-	-	0.47	0.40	0.43	0.38	0.43	
東大阪市	東大阪市西保健所	-	-	-	-	-	-	-	-	-	-	-	-	0.82	0.70	(0.74)	
池田市	池田市立南畑会館	-	-	-	-	-	-	-	-	-	-	0.43	0.39	0.34	0.37	(0.31)	
貝塚市	貝塚市消防署	-	-	-	-	-	-	-	-	-	-	-	-	0.46	0.40	0.46	
富田林市	富田林市役所	-	-	-	-	-	-	-	-	-	-	-	-	-	0.32	0.31	
島本町	島本町役場	-	-	-	-	-	-	(0.86)	(0.73)	-	-	0.38	0.38	0.41	0.40	(0.35)	
大阪市 西淀川区	出来島小学校	-	-	-	-	-	-	-	-	-	1.11	1.01	0.96	0.94	0.93	0.96	
	北粉浜小学校	-	-	-	-	-	-	-	-	-	-	0.82	0.87	0.79	0.78	0.74	
住之江区 豊中市	豊中市役所	-	-	-	-	-	-	-	-	-	-	-	-	-	-	0.59	
	千里	-	-	-	-	-	-	-	-	-	-	-	(0.43)	0.32	0.32	0.29	
吹田市	泉町	-	-	-	-	-	-	-	-	-	-	-	-	(0.93)	0.79	0.73	



非メタン炭化水素濃度の推移（6～9時における年平均値）

（単位：ppmC）

所在地	測定局名	昭和														
		47	48	49	50	51	52	53	54	55	56	57	58	59	60	61
守口市	淀川工業高校	-	-	-	-	-	-	-	-	-	-	-	-	-	-	1.09
八尾市	八尾市立新院	-	-	-	-	-	-	-	-	-	-	-	-	-	-	1.30
松原市	松原市役所	-	-	-	-	-	-	-	-	-	-	-	-	-	-	( 0.67)
摂津市	摂津市役所	-	-	-	-	-	-	-	-	-	-	-	-	( 0.77)	0.73	( 0.73)
岸和田市	岸和田市役所	-	-	-	-	-	-	-	-	-	-	-	-	-	-	( 0.61)
高槻市	高槻市役所	-	-	-	-	-	-	-	-	-	-	-	-	( 0.91)	0.89	0.89
富田林市	富田林市消防署	-	-	-	-	-	-	-	-	-	-	-	-	( 0.51)	-	-
和泉市	国府小学校	-	-	-	-	-	-	-	-	-	-	-	-	( 0.90)	0.67	( 0.67)

全炭化水素濃度の推移（年平均値）

（単位：ppmC）

所在地	測定局名	昭和	47	48	49	50	51	52	53	54	55	56	57	58	59	60	61
大阪市 東成区	国技大阪		1.39 *	1.37 *	1.21 *	1.14 *	1.19 *	2.39	2.56	2.42	2.42	2.35	2.43	2.38	2.42	2.41	2.41
	此花区役所		-	-	-	-	1.25 *	1.02 *	0.83 *	0.91 *	0.86 *	0.76 *	0.89 *	-	2.30	2.32	2.35
	淀川区役所		-	-	-	-	-	-	-	-	-	-	-	2.26	2.28	2.29	2.35
住之江区	南横中学校		1.36 *	1.33 *	-	(1.38)*	1.04 *	1.04 *	1.12 *	1.19 *	1.04 *	0.88 *	(0.88)*	-	-	-	-
平野区	摂陽中学校		-	-	-	-	-	-	-	-	-	-	-	2.23	2.48	2.37	(2.72)
堺市	府立大学		1.09 *	1.08 *	-	1.09 *	(1.07)*	1.85	1.77	1.97	(2.09)	(2.06)	(2.33)	2.27	2.28	2.13	2.18
	少林寺		-	-	3.44	2.63	2.53	2.61	2.40	2.56	2.47	2.43	2.38	2.30	2.45	2.39	2.33
	浜寺		0.98 *	1.17 *	-	-	-	-	-	-	(2.35)	2.36	2.50	2.51	2.43	2.33	2.34
	金剛		-	-	-	-	-	-	-	-	-	2.39	2.40	2.37	2.46	2.43	2.26
	三宝		1.19 *	1.14 *	-	-	-	-	-	-	2.46	2.38	2.41	(2.60)	2.66	2.57	2.38
豊中市	野田		(1.3)*	1.20*	-	(1.15)*	0.99 *	0.89 *	1.88	1.99	2.04	2.00	2.07	(1.81)	-	-	-
	千成		(1.4)*	-	-	(2.93)	2.05	2.41	2.21	2.22	2.12	2.18	2.20	(2.03)	-	-	-
吹田市	吹田保健所		1.33 *	1.20 *	-	(1.10)*	1.17 *	2.20	2.06	2.11	1.94	2.00	2.10	1.97	-	-	-
	吹田市北消防署		-	-	-	-	-	-	-	-	-	-	-	-	-	(2.03)	2.08
泉大津市	泉大津市役所		-	-	-	-	-	-	2.00	1.79	1.91	1.99	2.07	1.98	2.11	2.09	2.53
枚方市	玉仁公園		-	-	-	-	-	(1.97)	2.06	2.10	2.30	2.11	1.99	(2.02)	-	-	-
寝屋川市	寝屋川市役所		-	-	-	-	-	-	-	-	-	-	-	-	(2.32)	2.24	2.19
	成田		-	-	-	-	-	-	-	-	-	-	-	-	-	-	(1.98)
大東市	大東市役所		-	-	-	(1.06)*	(1.27)*	2.15	2.05	2.05	2.05	(2.05)	2.18	2.10	-	-	-
高石市	高石市公害監視センター		-	-	2.09	2.18	2.12	1.83	2.10	2.05	2.05	2.25	2.29	2.23	2.30	2.24	2.26
	高陽小学校		-	-	-	-	(1.98)	1.84	1.98	1.98	(2.00)	1.97	-	-	-	-	-
	取石小学校		-	-	-	(1.95)	1.92	1.80	1.86	1.86	(2.00)	2.07	2.27	2.18	2.22	2.17	2.23
東大阪市	東大阪市西保健所		1.34 *	1.32 *	-	(1.46)*	(1.26)*	(2.34)	2.16	2.05	2.12	2.08	2.27	2.33	2.58	2.47	(2.55)
池田市	池田市立南畑会館		-	-	-	-	-	-	-	-	-	-	2.11	2.07	2.04	2.08	(2.07)
貝塚市	貝塚市消防署		-	-	-	0.88 *	0.98 *	1.68	1.62	1.74	-	-	1.97	1.87	2.21	2.17	2.29

全炭化水素濃度の推移（年平均値）

（単位：ppmC）

所在地	測定局名	昭和	47	48	49	50	51	52	53	54	55	56	57	58	59	60	61
泉佐野市	泉佐野保健所		-	-	-	1.01 *	1.09 *	1.83	1.61	1.75	1.86	1.94	-	1.88	-	-	-
富田林市	富田林市役所		-	-	-	-	-	-	-	-	-	-	-	-	-	2.08	2.10
柏原市	府立修徳学院		-	-	-	( 0.94 ) *	0.81 *	1.61	1.74	1.69	1.75	( 1.87 )	( 1.85 )	1.78	-	-	-
島本町	島本町役場		-	-	-	-	-	( 2.00 )	2.36	2.42	-	-	2.01	2.02	2.06	2.03	( 2.05 )
大阪市 北区	梅田新道		1.60 *	1.58 *	-	1.30 *	1.10 *	0.86 *	0.85 *	0.80 *	-	-	-	-	-	-	-
西淀川区	出来島小学校		1.66 *	1.48 *	-	1.36 *	1.07 *	0.89 *	0.88 *	0.96 *	-	-	-	2.56	2.59	2.56	2.60
住之江区	北粉浜小学校		1.76 *	1.65 *	-	1.39 *	1.28 *	1.33 *	1.36 *	1.05 *	1.02 *	-	-	2.62	2.62	2.61	2.61
福島区	海老江西小学校		1.81 *	1.68 *	-	1.50 *	1.45 *	1.36 *	1.12 *	1.08 *	0.97 *	-	-	-	-	-	-
豊中市	豊中市役所		-	-	-	-	-	-	-	-	-	-	-	-	-	-	2.35
	千里		-	-	1.10 *	( 2.77 )	2.01	2.34	1.80	1.86	( 1.90 )	1.89	1.88	( 2.05 )	2.01	2.03	1.97
吹田市	泉 町		-	-	-	-	-	-	-	-	-	-	-	-	( 2.52 )	2.39	2.39
守口市	淀川工業高校		-	-	-	-	-	-	-	-	-	-	-	-	-	-	2.79
八尾市	八尾市立病院		-	-	-	-	-	-	-	-	-	-	-	-	-	-	2.88
松原市	松原市役所		-	-	-	-	-	-	-	-	-	-	-	-	-	-	( 2.51 )
摂津市	摂津市役所		-	1.15 *	-	1.23 *	1.27 *	2.16	2.10	( 2.06 )	2.28	2.27	2.21	2.16	( 2.47 )	2.46	( 2.51 )
東大阪市	東大阪市公署監視センター		-	-	-	-	0.93 *	0.85 *	0.90 *	1.16 *	1.03 *	1.07 *	0.97 *	0.91 *	0.96 *	1.22 *	1.35 *
岸和田市	岸和田市役所		-	-	-	-	-	-	-	-	( 2.04 )	2.17	1.96	1.92	2.08	1.94	2.37
高槻市	高槻市役所		-	-	-	-	-	-	-	-	-	-	-	-	( 2.50 )	2.50	2.52
富田林市	富田林市消防署		-	1.31 *	-	1.21 *	1.14 *	2.15	2.23	2.13	2.04	2.00	2.20	2.24	( 2.27 )	-	-
和泉市	国府小学校		1.38 *	1.56 *	-	1.42 *	1.32 *	2.57	2.45	( 2.38 )	2.42	2.37	2.27	2.22	( 2.77 )	2.43	( 2.46 )
泉南市	泉南市役所		-	-	-	0.91 *	0.91 *	1.60	1.78	1.84	1.86	1.89	1.85	1.79	-	-	-

注) 「\*」を付したデータはプロパン換算による測定値であり、その他はメタン換算によるものである。

全炭化水素濃度の推移（6～9時における年平均値）

（単位：ppmC）

所在地	測定局名	昭和														
		47	48	49	50	51	52	53	54	55	56	57	58	59	60	61
大阪市 東成区	国技大坂	-	-	-	-	-	-	2.64	2.53	2.48	2.45	2.49	2.45	2.44	2.43	2.44
此花区	此花区役所	-	-	-	-	-	-	0.94 *	1.00 *	0.94 *	0.86 *	0.97 *	-	2.40	2.44	2.50
淀川区	淀川区役所	-	-	-	-	-	-	-	-	-	-	-	2.31	2.40	2.31	2.41
住之江区	南領中学校	-	-	-	-	-	-	1.23 *	1.27 *	1.10 *	0.96 *	(0.94)*	-	-	-	-
平野区	摂陽中学校	-	-	-	-	-	-	-	-	-	-	-	2.31	2.60	2.50	(2.84)
堺市	府立大学	-	-	-	-	-	-	1.77	1.98	(2.07)	(2.08)	(2.37)	2.29	2.29	2.14	2.18
	少林寺	-	-	-	-	-	-	2.46	2.72	2.59	2.57	2.50	2.42	2.53	2.48	2.41
	浜寺	-	-	-	-	-	-	-	-	(2.42)	2.43	2.58	2.57	2.45	2.39	2.38
	金岡	-	-	-	-	-	-	-	-	-	2.51	2.49	2.45	2.52	2.47	2.30
	三室	-	-	-	-	-	-	-	-	2.55	2.50	2.50	(2.67)	2.72	2.61	2.44
豊中市	野田	-	-	-	-	-	-	2.00	2.04	2.11	2.06	2.18	(1.84)	-	-	-
	千成	-	-	-	-	-	-	2.33	2.33	2.08	2.15	2.25	(2.04)	-	-	-
吹田市	吹田保健所	-	-	-	-	-	-	2.08	2.19	1.98	2.08	2.16	2.04	-	-	-
	吹田市北消防署	-	-	-	-	-	-	-	-	-	-	-	-	-	(2.11)	2.15
泉大津市	泉大津市役所	-	-	-	-	-	-	2.01	1.85	1.95	2.10	2.13	2.01	2.15	2.11	2.48
枚方市	王仁公園	-	-	-	-	-	-	2.10	2.17	2.35	2.19	2.03	(2.07)	-	-	-
寝屋川市	寝屋川市役所	-	-	-	-	-	-	-	-	-	-	-	-	(2.49)	2.34	2.27
	成田	-	-	-	-	-	-	-	-	-	-	-	-	-	-	(2.04)
大東市	大東市役所	-	-	-	-	-	-	2.17	2.16	2.16	(2.15)	2.28	2.17	-	-	-
高石市	高石市公害監視センター	-	-	-	-	-	-	2.17	2.13	2.13	2.35	2.39	2.32	2.39	2.32	2.32
	高橋小学校	-	-	-	-	-	-	2.06	2.08	(2.07)	2.03	-	-	-	-	-
	取石小学校	-	-	-	-	-	-	1.90	1.87	(2.07)	2.11	2.31	2.20	2.25	2.19	2.26
東大阪市	東大阪市西保健所	-	-	-	-	-	-	2.31	2.17	2.19	2.20	2.42	2.46	2.70	2.57	(2.65)
池田市	池田市立南園会館	-	-	-	-	-	-	-	-	-	-	2.18	2.13	2.09	2.12	(2.07)
貝塚市	貝塚市消防署	-	-	-	-	-	-	1.66	1.77	-	-	2.04	1.93	2.27	2.22	2.31

全炭化水素濃度の推移（6～9時における年平均値）

(単位：ppmC)

所在地	測定局名	昭和														
		47	48	49	50	51	52	53	54	55	56	57	58	59	60	61
泉佐野市	泉佐野保健所	-	-	-	-	-	-	1.63	1.76	1.88	1.98	-	1.94	-	-	-
富田林市	富田林市役所	-	-	-	-	-	-	-	-	-	-	-	-	-	2.11	2.12
柏原市	府立徳徳学院	-	-	-	-	-	-	1.73	1.66	1.75	( 1.92)	( 1.86)	1.78	-	-	-
島本町	島本町役場	-	-	-	-	-	-	2.49	2.59	-	-	2.18	2.18	2.18	2.19	( 2.16)
大阪市 北区	梅田新道	-	-	-	-	-	-	0.87 *	0.83 *	-	-	-	-	-	-	-
西淀川区	出来島小学校	-	-	-	-	-	-	1.03 *	1.09 *	-	-	-	2.84	2.82	2.81	2.87
住之江区	北粉浜小学校	-	-	-	-	-	-	1.41 *	1.11 *	1.06 *	1.08 *	-	2.71	2.63	2.65	2.62
福島区	海老江西小学校	-	-	-	-	-	-	1.15 *	1.11 *	0.96 *	-	-	-	-	-	-
豊中市	豊中市役所	-	-	-	-	-	-	-	-	-	-	-	-	-	-	2.41
	千里	-	-	-	-	-	-	1.89	1.93	( 1.93)	2.05	1.97	( 2.17)	2.04	2.06	2.02
吹田市	泉町	-	-	-	-	-	-	-	-	-	-	-	-	( 2.74)	2.57	2.54
守口市	淀川工業高校	-	-	-	-	-	-	-	-	-	-	-	-	-	-	3.00
八尾市	八尾市立病院	-	-	-	-	-	-	-	-	-	-	-	-	-	-	3.23
松原市	松原市役所	-	-	-	-	-	-	-	-	-	-	-	-	-	-	( 2.53)
摂津市	摂津市役所	-	-	-	-	-	-	2.19	( 2.16)	2.32	2.33	2.29	2.27	( 2.59)	2.57	( 2.59)
東大阪市	東大阪市公害監視センター	-	-	-	-	-	-	0.97 *	1.22 *	1.07 *	1.16 *	1.05 *	0.98 *	1.03 *	1.30 *	1.46 *
岸和田市	岸和田市役所	-	-	-	-	-	-	-	-	( 2.11)	2.24	2.00	1.97	2.12	2.00	2.39
高槻市	高槻市役所	-	-	-	-	-	-	-	-	-	-	-	-	( 2.74)	2.72	2.74
富田林市	富田林市消防署	-	-	-	-	-	-	2.41	2.23	2.12	2.04	2.26	2.30	( 2.31)	-	-
和泉市	国府小学校	-	-	-	-	-	-	2.61	( 2.51)	2.56	2.53	2.36	2.35	( 2.88)	2.55	( 2.58)
泉南市	泉南市役所	-	-	-	-	-	-	1.90	1.94	1.96	1.99	1.94	( 1.86)	-	-	-

注) 「\*」を付したデータは、プロパン換算による測定値であり、その他はメタン換算によるものである。

浮遊粒子状物質濃度の推移（年平均値）

（単位：mg/m<sup>3</sup>）

所在地	測定局名	昭和														
		47	48	49	50	51	52	53	54	55	56	57	58	59	60	61
大阪市 東成区	国線大阪	-	0.110	0.066	0.061	(0.065)	0.066	0.068	0.068	0.058	0.062	0.042 *	0.043 *	0.044 *	0.044 *	0.046 *
	扇町中学校	-	-	-	(0.120)	0.083	0.060	0.055	0.053	0.055	0.052	0.046	0.036	0.039	0.036	0.041
北区	此花区役所	-	-	-	-	(0.064)	0.053	0.054	0.059	0.058	0.056	0.052	0.035 *	0.039 *	0.036 *	0.042 *
	平尾小学校	-	-	0.074	0.091	0.071	0.059	0.062	0.064	0.067	0.063	0.059	0.043	0.050	0.045 *	0.050 *
西淀川区	淀中学校	-	-	0.086	0.107	0.074	0.054	0.052	0.047	0.055	0.053	0.045	0.038 *	0.039 *	0.035 *	0.041 *
	淀川区役所	-	-	-	-	-	(0.047)	0.053	0.052	0.061	0.057	0.051	0.041	0.044	0.040	0.045
生野区	勝山中学校	-	-	-	-	-	(0.043)	0.058	0.063	0.073	0.065	0.057	0.045	0.051	0.045	0.051 *
	大富中学校	-	-	-	-	-	(0.038)	0.062	0.054	0.058	0.057	0.049	0.039	0.041	0.039	0.045
旭区	聖賢小学校	-	-	0.082	0.073	0.071	0.065	0.054	0.066	0.063	0.058	0.052	0.041	0.044	0.038	0.043
	南嶺中学校	-	-	0.087	0.099	0.083	0.060	0.061	0.064	0.060	0.064	-	0.035 *	0.033 *	(0.038)	0.038 *
住之江区	摂陽中学校	-	-	-	-	(0.074)	0.062	0.062	0.066	0.065	0.062	0.056	0.044	0.050	0.044	0.046
	今宮中学校	-	-	-	-	-	(0.050)	0.057	0.054	0.056	0.054	0.055	0.036 *	0.040 *	(0.041) *	0.042 *
平野区	堀江小学校	-	-	0.081	-	-	(0.045)	0.059	0.061	0.060	0.057	0.050	0.040	0.044	0.039	0.041
	茨田北小学校	-	-	-	-	-	-	-	-	-	-	-	-	(0.046) *	0.043 *	0.047 *
堺市	少林寺	-	0.071	0.058	0.053	0.047	0.048	0.059	0.051	0.052	0.045	0.044	0.038	0.044	0.039	0.046 *
	錦	-	0.081	0.067	0.055	0.050	0.041	0.047	0.049	0.044	0.050	0.048	0.041	0.046	0.042	0.047
	浜寺	-	0.073	0.055	0.043	0.051	0.052	0.049	0.043	0.049	0.045	0.042	0.040	0.046	0.039	0.043
	石津	-	-	(0.050)	0.055	0.056	0.050	0.058	0.047	0.045	0.044	0.043	0.041	0.045	0.038	0.045
	金岡	-	0.069	0.051	0.045	0.048	0.042	0.057	0.053	0.057	0.046	0.050	0.041	0.050	0.041	0.051
	浜寺公園	-	-	(0.045)	0.049	0.044	0.034	0.043	0.047	0.046	0.048	0.048	0.039	0.046	0.043	0.049
	三宅	-	0.097	0.054	0.052	0.054	0.051	0.060	0.066	0.059	0.055	0.050	0.044	0.049	0.045	0.051 *
	若松台	-	-	0.036	0.032	0.040	0.034	0.042	0.045	0.039	0.040	0.037	0.033	0.036	0.032	0.038
	登美丘	-	-	(0.043)	0.038	0.043	0.045	0.048	0.053	0.041	0.044	0.045	0.041	0.043	0.038	0.044
	豊中市	野田	-	0.078	0.079	0.065	0.062	0.054	0.066	0.064	0.061	0.061	0.050	0.047	0.054	0.048
	千成	-	-	-	0.073	0.066	0.062	0.070	0.059	0.073	0.068	0.057	0.055	0.061	0.055	0.057

浮遊粒子状物質濃度の推移（年平均値）

（単位：mg/m<sup>3</sup>）

所在地	測定局名	昭和	47	48	49	50	51	52	53	54	55	56	57	58	59	60	61
吹田市	吹田保健所	-	-	-	-	-	-	-	-	-	-	-	-	-	(0.035)*	0.033 *	0.044 *
	吹田市西消防署	-	-	(0.063)	0.050	0.055	0.047	0.056	0.059	0.056	0.052	0.048	0.037	0.041	0.038	0.046 *	
	吹田市北消防署	-	-	-	-	-	-	-	-	0.047	0.042	0.039	0.030	0.039	0.041	0.035 *	
	吹田市西消防署 千里山出張所	-	-	-	-	-	-	-	0.056	0.059	0.052	-	-	-	-	-	
泉大津市	泉大津保健所	-	-	-	-	-	-	-	-	-	-	-	-	-	-	-	(0.050)*
	泉大津市役所	-	-	-	-	-	-	-	-	-	-	-	-	(0.036)*	0.048 *	0.044 *	0.046 *
守口市	第一測定局（金田）	-	-	-	-	-	-	-	-	-	-	-	-	-	0.049 *	0.053 *	0.055 *
	第二測定局（大日）	-	-	-	-	-	-	-	-	-	-	-	-	-	-	(0.064)*	0.056 *
枚方市	王仁公園	-	-	-	-	-	-	-	-	-	-	-	-	-	(0.038)*	0.036 *	0.036 *
	枚方市北部市民センター	-	-	-	-	-	-	-	-	-	-	-	-	-	-	(0.039)*	0.038 *
寝屋川市	成田	-	-	-	-	-	-	-	-	-	-	-	-	-	-	-	(0.050)*
松原市	大塚給食センター	-	-	-	-	-	-	-	-	-	-	-	-	0.052 *	0.040 *	0.033 *	0.031 *
大東市	大東市役所	-	-	-	-	-	0.079	0.074	0.064	0.068	0.061	0.053	0.047	0.050	0.050	0.051	
高石市	高石市公署監視センター	-	-	-	-	-	-	-	0.061	0.065	0.057	0.059	0.044	0.059	0.044	0.050	
	取石小学校	-	-	-	-	-	-	0.064	0.059	0.073	0.054	0.056	0.046	0.053	0.044	0.050	
東大阪市	東大阪市西保健所	-	-	-	-	-	-	-	-	-	-	-	-	-	-	-	(0.065)*
池田市	池田市立南畑会館	-	-	-	-	-	-	-	-	-	-	-	0.034	0.029	0.031	0.029	0.033
	池田市役所	-	-	-	-	-	0.039	0.041	(0.039)	0.046	0.036	-	-	-	-	-	
高槻市	高槻南	-	-	-	-	-	-	-	-	-	-	-	-	-	-	0.038 *	0.036 *
貝塚市	貝塚市消防署	-	-	-	-	-	-	-	-	-	-	-	-	-	(0.039)	0.039	0.042
泉佐野市	泉佐野保健所	-	-	-	-	-	-	-	-	-	-	-	-	-	-	-	0.036 *
島本町	島本町役場	-	-	-	-	-	-	-	-	-	-	-	-	-	(0.041)*	0.032 *	0.035 *
大阪市北区	梅田新道	-	-	-	-	-	-	-	-	-	-	-	-	-	0.048 *	0.046 *	0.046 *
	今里交差点	-	-	-	-	-	-	-	-	-	-	-	-	-	-	-	0.057 *
東成区		-	-	-	-	-	-	-	-	-	-	-	-	-	-	-	-
豊中市	千里	-	-	-	0.051	0.051	0.045	0.058	0.060	0.055	0.057	0.049	0.045	0.046	0.045	0.045	0.046

浮遊粒子状物質濃度の推移（年平均値）

（単位：mg/m<sup>3</sup>）

所在地	測定局名	昭和	47	48	49	50	51	52	53	54	55	56	57	58	59	60	61
吹田市	寿町	-	-	-	-	-	-	-	-	-	-	-	0.053	0.043	(0.043)	-	-
	泉町	-	-	-	-	-	-	-	-	-	-	-	-	-	-	0.051	0.064
守口市	淀川工業高校	-	-	-	-	-	-	-	-	-	-	-	-	(0.062)*	0.067*	0.063*	0.068*
八尾市	八尾市立病院	-	-	-	-	-	-	-	-	-	-	-	-	(0.073)*	0.080*	0.079*	0.082*
東大阪市	東大阪市公害監視センター	-	-	-	-	-	-	-	-	-	-	-	-	(0.046)*	0.051*	0.048*	0.053*
岸和田市	岸和田市役所	-	-	-	-	-	-	-	-	-	-	-	-	-	(0.047)*	0.042*	0.041*
和泉市	国府小学校	-	-	-	-	-	-	-	-	-	-	-	-	-	-	-	(0.057)*

注）「\*」印を付したデータは、β線吸収法による測定結果である。



浮遊ふんじん濃度の推移（年平均値）

（単位：mg/m<sup>3</sup>）

所在地	測定局名	昭和 47	48	49	50	51	52	53	54	55	56	57	58	59	60	61
大阪市 東成区	国投大阪	0.11	0.104	0.065	0.065	0.062	0.067	0.067	0.060	0.052	0.052	0.052	0.042	0.048	-	-
北区	取町中学校	0.052	0.055	0.063	0.093	0.074	0.060	0.056	0.051	0.051	0.049	0.046	0.038	0.041	0.040	0.044
此花区	此花区役所	0.044	0.044	0.062	0.063	0.068	0.053	0.055	0.057	0.053	0.054	0.052	-	-	-	-
大正区	平尾小学校	0.132	0.090	0.071	0.094	0.088	0.055	0.063	0.062	0.061	0.060	0.059	0.045	0.052	-	-
西淀川区	淀中学校	0.114	0.084	0.083	0.083	0.081	0.053	0.053	0.046	0.051	0.051	0.045	-	-	-	-
淀川区	淀川区役所	0.100	0.077	0.073	0.069	0.062	0.054	0.054	0.050	0.056	0.055	0.051	0.043	0.047	0.044	0.049
生野区	勝山中学校	0.085	0.060	0.059	0.055	0.061	0.059	0.060	0.061	0.067	0.062	0.057	0.047	0.053	0.049	-
旭区	大宮中学校	0.090	0.067	0.056	0.053	0.058	0.053	0.063	0.052	0.053	0.054	0.049	0.040	0.044	0.043	0.050
城東区	聖賢小学校	0.107	0.080	0.070	0.065	0.064	0.058	0.055	0.064	0.058	0.056	0.052	0.043	0.046	0.042	0.047
住之江区	南橋中学校	0.148	0.091	0.076	0.080	0.074	0.058	0.062	0.062	0.055	0.061	-	-	-	-	-
平野区	根崎中学校	0.103	0.086	0.070	0.076	0.081	0.062	0.063	0.063	0.059	0.059	0.056	0.046	0.052	0.048	0.050
西成区	今富中学校	0.159	0.101	0.069	0.083	0.074	0.057	0.058	0.052	0.051	0.052	0.055	-	-	-	-
西区	堀江小学校	0.107	0.087	0.081	0.062	0.061	0.051	0.061	0.059	0.055	0.055	0.050	0.044	0.046	0.042	0.045
堺市	府立大学	0.050	0.083	0.065	0.058	0.066	0.067	0.070	0.067	0.059	0.055	0.050	0.044	0.048	0.043	0.047
	少林寺	0.065	0.057	0.060	0.069	0.070	0.064	0.071	0.059	0.062	0.053	0.051	0.042	0.051	0.044	-
	錦	0.163	0.102	0.078	0.071	0.067	0.061	0.055	0.052	0.048	0.060	0.055	0.046	0.052	0.049	0.056
	浜寺	0.208	0.115	0.083	0.075	0.080	0.070	0.064	0.054	0.057	0.054	0.052	0.045	0.052	0.045	0.052
	石津	0.178	0.114	0.080	0.063	0.077	0.059	0.071	0.059	0.053	0.054	0.052	0.045	0.053	0.043	0.051
	金岡	0.087	0.067	0.056	0.058	0.062	0.067	0.081	0.067	0.066	0.056	0.063	0.049	0.058	0.048	0.059
	浜寺公園	0.174	0.109	0.057	0.074	0.068	0.055	0.054	0.060	0.059	0.059	0.057	0.049	0.053	0.048	0.059
	三宝	0.069	0.059	0.079	0.048	0.063	0.075	0.060	0.063	0.059	0.059	0.057	0.049	0.053	0.048	-
	若松台	0.130	0.104	0.050	0.047	0.058	0.044	0.044	0.046	0.041	0.044	0.043	0.036	0.042	0.037	0.044
	登茂丘	0.140	0.103	0.068	0.058	0.055	0.056	0.052	0.059	0.051	0.056	0.056	0.044	0.050	0.045	0.052
豊中市	豊中市南消防署	0.055	0.062	0.058	0.056	0.069	0.062	0.068	0.065	0.054	0.050	0.048	0.039	0.041	0.040	0.046
	野田	0.16	0.135	0.121	0.063	0.063	0.050	0.049	0.042	0.043	0.047	0.044	0.034	0.036	0.035	0.038

浮遊ふんじん濃度の推移（年平均値）

（単位：mg/m<sup>3</sup>）

所在地	測定局名	昭和														
		47	48	49	50	51	52	53	54	55	56	57	58	59	60	61
豊中市	千成	0.05	(0.065)	0.053	0.049	0.047	0.053	0.056	0.052	0.054	0.052	0.044	0.037	0.038	0.038	0.043
吹田市	吹田保健所	0.024	0.065	0.054	0.046	0.060	0.052	0.056	0.052	0.047	0.049	0.046	0.039	0.042	-	-
	吹田市西消防署	(0.064)	0.063	0.051	0.058	0.078	0.059	0.059	0.050	0.049	0.045	0.048	0.040	0.040	0.037	0.044
	吹田市北消防署	-	-	-	-	-	-	-	0.044	0.046	0.038	0.039	0.026	0.030	0.032	0.032
	吹田市西消防署 千里山出張所	-	0.054	0.059	0.058	0.071	0.059	0.052	0.047	0.044	-	-	-	-	-	-
泉大津市	泉大津保健所	0.063	0.078	0.069	0.070	0.066	0.051	0.052	0.047	0.053	0.050	0.052	0.040	0.050	0.043	0.045
	泉大津市役所	-	-	-	-	-	-	0.064	0.061	0.051	0.043	0.049	0.033	0.034	-	-
守口市	守口保健所	0.062	0.057	0.050	0.049	0.062	0.056	0.061	0.058	0.056	0.053	0.048	0.041	0.044	0.041	0.044
枚方市	枚方市役所	-	0.070	0.065	0.055	0.060	0.057	0.065	0.056	0.050	0.052	0.056	0.041	0.041	0.039	0.043
	王仁公園	-	-	-	-	(0.050)	0.046	0.051	0.049	0.047	0.044	0.041	0.036	0.040	-	-
	枚方市北部市民 センター	-	-	-	-	-	-	-	-	-	-	-	0.042	0.044	0.041	0.044
八尾市	八尾保健所	0.077	0.081	0.068	0.064	0.072	0.075	0.075	0.070	0.064	0.058	0.054	0.047	0.052	0.048	0.051
	志紀公園	-	-	-	-	-	-	-	-	-	-	-	-	-	(0.080)	0.083
寝屋川市	寝屋川市役所	0.047	0.076	0.048	0.051	0.060	0.048	0.059	0.056	0.051	0.047	0.045	0.039	0.041	0.044	0.045
松原市	大塚給食センタ ー	-	-	-	-	-	-	0.051	0.042	0.035	0.040	0.048	-	-	-	-
大東市	大東市役所	-	-	(0.079)	(0.083)	0.085	0.070	0.077	0.076	0.071	0.065	0.054	0.043	0.044	0.044	0.047
高石市	高石中学校	0.16	0.068	(0.081)	(0.062)	0.057	0.050	0.049	0.045	0.046	0.052	0.050	(0.042)	0.050	0.043	0.048
	高石市公害監視 センター	-	-	0.049	0.046	0.051	0.055	0.065	0.054	0.052	0.047	0.049	0.037	0.047	0.040	0.045
	羽衣学園	-	-	0.050	0.052	0.044	0.048	0.057	0.052	0.052	0.049	0.050	0.043	0.050	0.044	0.048
	高脚小学校	0.07	0.07	0.059	0.064	0.066	0.063	0.065	0.065	0.058	0.048	0.049	0.039	0.050	0.044	0.051
	取石小学校	0.121	0.07	0.061	0.066	0.062	0.057	0.059	0.049	0.053	0.050	0.051	0.041	0.050	0.042	0.049
東大阪市	東大阪市西保健 所	0.11	0.090	0.085	(0.064)	0.069	0.070	0.074	0.068	0.060	0.056	0.058	0.045	0.047	0.046	0.052
	東大阪市東支所	0.10	0.081	0.059	0.066	0.074	0.075	0.072	0.069	0.067	0.060	0.055	0.048	0.051	0.045	0.056
池田市	池田市立南畑会 館	-	-	-	-	-	-	-	-	-	-	0.030	0.026	0.028	0.026	0.030
	池田市役所	-	-	(0.033)	0.036	0.042	0.042	0.044	0.044	0.044	0.044	0.036	-	-	-	-

浮遊ふんじん濃度の推移（年平均値）

（単位：mg/m<sup>3</sup>）

所在地	測定局名	昭和	47	48	49	50	51	52	53	54	55	56	57	58	59	60	61
貝塚市	貝塚市消防署	-	-	-	0.046	0.063	0.064	0.061	0.054	0.057	0.050	0.049	0.034	0.039	0.036	0.041	
茨木市	茨木市役所	0.090	0.066	0.045	0.040	0.050	0.044	0.051	0.058	0.047	0.040	0.036	0.030	0.033	0.033	0.040	
泉佐野市	泉佐野保健所	-	-	0.066	0.060	0.063	0.063	0.059	0.064	0.059	0.050	0.050	0.039	0.048	0.043	-	
	泉佐野市役所	-	-	-	-	-	-	-	0.047	0.047	0.047	(0.046)	0.027	0.031	(0.012)	0.043	
富田林市	富田林市役所	-	-	-	-	-	-	-	-	-	-	-	-	-	-	0.040	0.043
和泉市	石屋中学校	-	-	-	-	-	-	-	-	-	-	-	-	0.038	0.041	(0.041)	-
	幸小学校	-	-	-	-	-	-	-	-	-	-	-	0.050	-	-	-	-
柏原市	府立修徳学院	-	-	-	0.044	0.058	0.057	0.058	0.057	0.057	0.046	0.043	0.038	0.043	0.040	0.041	
	柏原市役所	-	-	-	-	-	-	0.096	0.085	-	0.081	0.054	0.039	0.044	0.041	0.044	
島本町	島本町役場	-	-	-	-	(0.048)	0.039	0.043	0.042	0.039	0.041	0.037	0.032	0.035	-	-	
熊取町	熊取町役場	-	-	-	-	-	-	0.042	0.036	(0.045)	0.050	0.049	0.040	0.055	0.036	0.029	
岬町	役場	-	-	0.059	0.041	0.042	0.045	0.046	0.046	0.042	0.036	0.034	0.029	0.030	0.030	0.027	
	孝子	-	-	0.048	0.041	0.040	0.040	0.036	0.037	0.037	0.030	0.033	0.027	0.031	0.025	0.028	
	淡輪	-	-	0.046	0.039	0.046	0.047	0.045	0.047	0.045	0.039	0.045	0.030	0.037	0.030	0.032	
	深日	-	-	0.074	(0.037)	0.041	0.043	0.038	0.038	0.040	0.037	0.039	0.029	0.035	0.032	0.036	
	多奈川	-	-	0.046	0.042	0.045	0.043	0.044	0.044	0.039	0.035	0.040	0.029	0.035	0.030	0.034	
	小島	-	-	0.046	0.034	0.040	0.040	0.041	0.040	0.037	0.031	0.034	0.027	0.032	0.025	0.027	
	東畑	-	-	0.042	0.032	0.038	0.037	0.039	0.042	0.039	0.033	0.034	0.027	0.031	0.029	0.032	
	西畑	-	-	0.044	0.041	0.040	0.042	0.041	0.044	0.039	0.035	0.040	0.032	0.035	0.028	0.031	
大阪市 北区	梅田新道	-	-	-	-	-	-	-	-	-	-	-	0.053	0.044	-	-	-
西淀川区	出来島小学校	-	-	-	-	-	-	-	-	-	-	0.062	0.059	0.051	0.055	0.052	0.059
住之江区	北粉浜小学校	-	-	-	-	-	-	-	-	-	-	0.062	0.052	0.056	0.052	0.059	
東住吉区	杭全町交差点	-	-	-	-	-	-	-	-	-	-	0.060	0.055	0.062	0.058	0.063	
旭区	新森小路小学校	-	-	-	-	-	-	-	-	-	-	0.056	0.047	0.050	0.048	0.053	
福岛区	海老江西小学校	-	-	-	-	-	-	-	-	-	-	0.063	0.058	0.049	0.054	0.053	0.056

浮遊ふんじん濃度の推移（年平均値）

(単位: mg/m<sup>3</sup>)

所在地	測定局名	昭和	47	48	49	50	51	52	53	54	55	56	57	58	59	60	61
大阪市 東成区	今里交差点	-	-	-	-	-	-	-	-	-	-	-	0.060	0.052	0.056	0.053	-
堺市	堺市役所	0.048	0.060	0.065	0.054	0.047	0.040	0.057	0.075	0.063	0.052	0.054	0.048	0.050	0.052	0.057	
豊中市	豊中市役所	0.073	0.060	0.049	0.039	0.053	0.042	0.047	0.054	0.047	0.043	0.041	0.034	0.035	0.036	0.038	
	千里	-	-	0.038	0.049	0.052	0.043	0.040	0.039	0.039	0.038	0.036	0.028	0.032	0.030	0.035	
吹田市	寿町	-	-	-	-	-	-	-	-	-	-	(0.050)	0.047	0.040	(0.042)	-	-
	泉町	-	-	-	-	-	-	-	-	-	-	-	-	0.044	0.042	0.046	
守口市	淀川工業高校	0.10	0.104	0.109	0.074	0.078	(0.071)	0.078	0.064	0.068	0.060	0.059	0.051	0.051	-	-	
八尾市	八尾市立病院	0.093	0.078	(0.052)	0.084	0.084	0.072	0.082	0.084	0.077	0.073	0.072	0.056	(0.061)	-	-	
松原市	松原市役所	0.087	0.083	0.080	0.068	0.067	0.061	0.066	0.052	0.057	0.064	0.056	0.047	0.053	0.049	0.056	
摂津市	摂津市役所	-	0.068	0.062	0.059	0.059	0.058	0.062	0.059	0.053	0.047	0.044	0.037	0.036	0.040	0.045	
東大阪市	東大阪市公害監視センター	-	-	-	-	0.061	0.055	0.055	0.058	0.054	0.058	0.047	0.038	-	-	-	
岸和田市	岸和田市役所	-	0.078	0.057	0.055	0.059	0.062	0.062	0.056	0.051	0.048	0.045	0.036	0.043	0.041	0.042	
	岸和田市役所	-	-	-	-	(0.036)	0.047	0.064	(0.034)	0.054	0.089	0.085	(0.063)	-	-	-	
高槻市	高槻市役所	-	0.083	0.056	0.049	0.051	0.053	0.061	0.060	0.049	0.040	0.040	0.036	0.037	0.035	0.039	
富田林市	富田林市消防署	-	0.062	0.055	0.052	0.060	0.060	0.061	0.057	0.057	0.061	0.047	0.037	0.041	-	-	
河内長野市	長野小学校	-	-	(0.061)	0.062	0.061	0.062	0.070	0.067	0.058	0.049	0.046	0.038	0.042	0.039	0.040	
和泉市	国府小学校	0.10	0.073	0.068	0.053	0.074	0.071	0.067	0.061	0.053	0.047	0.048	0.040	0.047	0.043	0.047	
藤井寺市	藤井寺市役所	-	-	(0.059)	0.060	0.068	0.060	0.065	0.062	0.063	0.052	0.048	0.040	0.044	0.040	0.043	
泉南市	泉南市役所	-	-	-	0.032	0.046	0.045	0.042	0.046	0.047	0.041	0.039	0.029	0.035	0.031	0.035	

