

平成15年度

大気汚染常時測定局測定結果

(平成15年4月～平成16年3月)

大阪府

ま え が き

大気汚染防止法第24条の規定により、平成15年4月から平成16年3月までの大気汚染状況の測定結果を公表します。

集計は、おおむね環境省の指定様式により行いました。また、気象要素については、風向・風速、気温、湿度、日射量、雨量及び交通量の各項目の集計を行いました。

なお、大阪市、堺市、豊中市、吹田市、高槻市、枚方市、八尾市、東大阪市、岸和田市、泉大津市、守口市、寝屋川市、松原市、柏原市、門真市、高石市、藤井寺市、交野市、熊取町及び岬町の所管する測定局については、それぞれ各市町長から測定結果の提供を受けました。

平成16年11月

大阪府環境情報センター

目 次

1. 大気汚染常時監視測定局設置状況・・・・・・・・・・・・・1
2. 設置主体別設置局数及び項目別測定局数一覧・・・・・・・・・・2
3. 大気汚染常時監視測定局設置状況一覧・・・・・・・・・・・・・3

I 大気汚染物質年間測定結果・・・・・・・・・・・・・7

1. 二酸化窒素・・・・・・・・・・・・・9
(ザルツマン試薬を用いた吸光光度法又は化学発光法)
2. 一酸化窒素及び窒素酸化物・・・・・・・・・・・・・13
(ザルツマン試薬を用いた吸光光度法又は化学発光法)
3. 光化学オキシダント・・・・・・・・・・・・・17
(中性ヨウ化カリウム溶液を用いた吸光光度法又は紫外線吸収法)
4. メタン及び全炭化水素・・・・・・・・・・・・・20
(水素炎イオン化検出器付きガスクロマトグラフ法)
5. 非メタン炭化水素・・・・・・・・・・・・・21
(水素炎イオン化検出器付きガスクロマトグラフ法)
6. 浮遊粒子状物質(ベータ線吸収法)・・・・・・・・・・・・・22
7. 二酸化硫黄(溶液導電率法又は紫外線蛍光法)・・・・・・・・・・26
8. 一酸化炭素(非分散型赤外線吸収法)・・・・・・・・・・・・・29

II 大気汚染物質月間測定結果 31

1. 二酸化窒素 33
2. 一酸化窒素 70
3. 窒素酸化物 107
4. オキシダント 144
5. メタン 169
6. 全炭化水素 180
7. 非メタン炭化水素 191
8. 浮遊粒子状物質 202
9. 二酸化硫黄 238
10. 一酸化炭素 264

III 降下ばいじん測定結果 275

IV 気象要素等測定結果 279

1. 風配図（風向頻度及び風向別平均風速） 281
2. 気温（平均値、最高値及び最低値） 367
3. 湿度（平均値、最高値及び最低値） 368
4. 日射量 369
5. 雨量 371
6. 交通量 373

V 大気汚染物質濃度の年間測定結果の推移 . . . 375

1. 二酸化窒素濃度の推移（年平均値） 377
2. 二酸化窒素濃度の推移（日平均値の年間98%値） . . . 381
3. 一酸化窒素濃度の推移（年平均値） 385
4. 窒素酸化物濃度の推移（年平均値） 389
5. 光化学オキシダント
（日最高値が0.12ppm以上の日数の推移） 393
6. 光化学オキシダント
（昼間の1時間値の年平均値の推移） 396
7. メタン濃度の推移（年平均値） 399
8. 全炭化水素濃度の推移（年平均値） 400
9. 全炭化水素濃度の推移
（6～9時における年平均値） 401
10. 非メタン炭化水素濃度の推移（年平均値） 402
11. 非メタン炭化水素濃度の推移
（6～9時における年平均値） 403
12. 浮遊粒子状物質濃度の推移（年平均値） 404
13. 浮遊粒子状物質濃度の推移
（日平均値の2%除外値） 408
14. 二酸化硫黄濃度の推移（年平均値） 412
15. 一酸化炭素濃度の推移（年平均値） 416

凡例

一般環境測定局

- 大阪府所管
- 政令委任市所管
- ◆ 一般市町所管

自動車排出ガス測定局

- 大阪府所管
- 政令委任市所管
- ◇ 一般市町所管

気象測定局

- ⊕ 政令委任市所管
- ⊖ 一般市町所管

(注) 測定局番号の下線は、大阪府大気汚染常時監視システムに入力されている測定局を示す

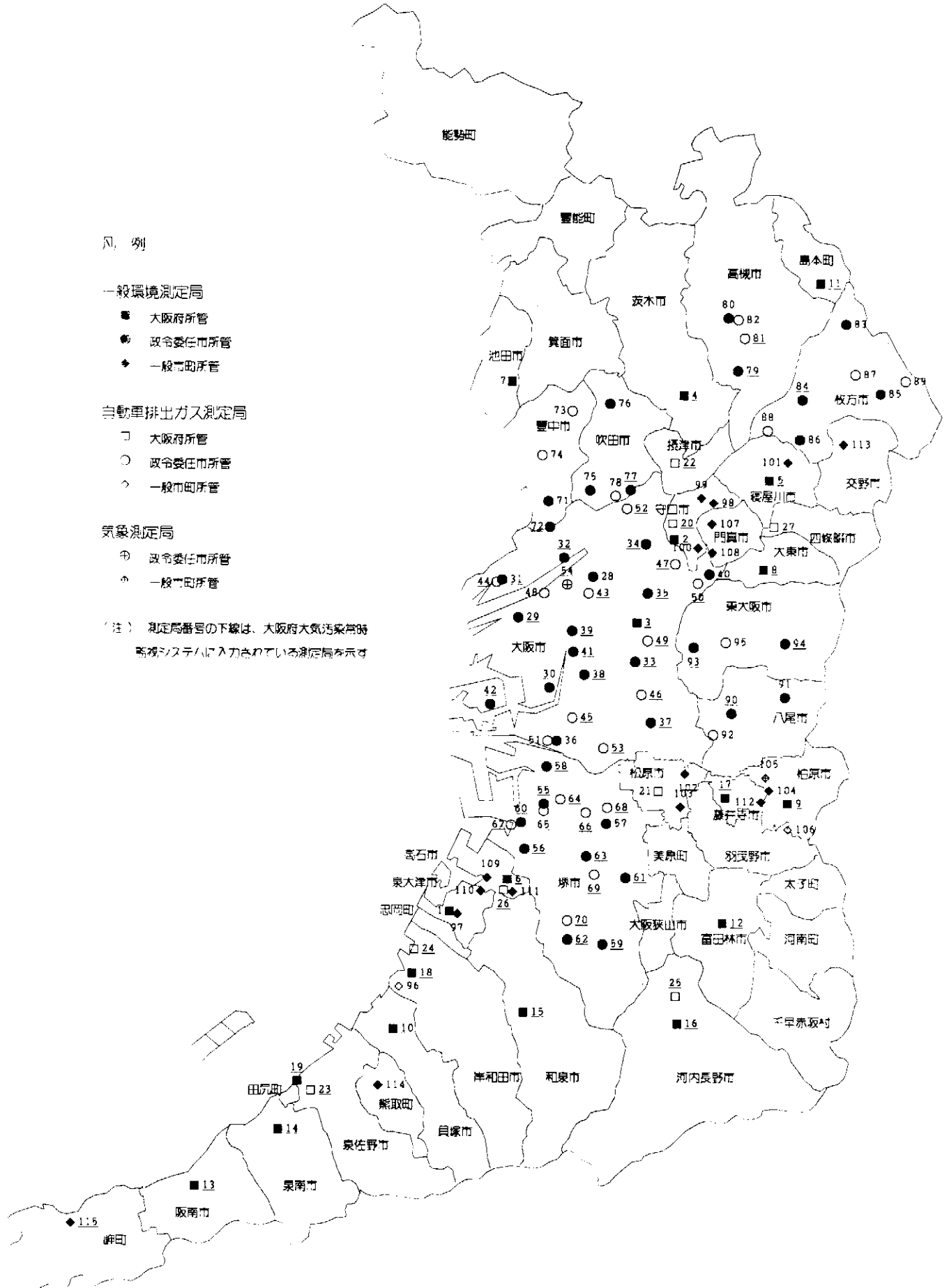

設置主体別設置局数及び項目別測定局数一覽

(平成16年3月31日現在)

項目	設置局数			二酸化硫黄		窒素酸化物		一酸化炭素		全炭化水素		非メタン炭化水素		光化学オキシダント		浮遊粒子状物質			風向・風速			気温			湿度			日射量		雨量		交通量		
	一般	自排	気象	一般	自排	一般	自排	一般	自排	一般	自排	一般	自排	一般	自排	一般	自排	気象	一般	自排	気象	一般	自排	気象	一般	自排	一般	自排	一般	自排				
大阪府	19	8		9	5	19	8	2	5	6	6	6	6	19		19	8	15	2		3	2		2	2		2		1			5		
政 令 委 任 市	大阪市	15	11	1	14	2	13	11		5	3	2	3	2	13		14	8	13		1	2		1	2		1	2				1		
	堺市	9	7		6	1	9	7		3	4	1	4	1	9		9	7	9	2		4												
	豊中市	2	2		2	1	2	2		2		1		1	2	1	2	2	2	2		1	1										1	
	吹田市	3	1		3	1	3	1		1	1	1	1	1	3		3	1	3	1		2					1		1					
	高槻市	2	2		2	1	2	2	1	2		1		1	2		2	2	2	2		1												1
	枚方市	4	3		4	2	4	3		2					4		4	3	4	3														
	八尾市	2	1		2	1	2	1				1		1	1		2	1	2	1		1					1							1
	東大阪市	2	1		2	1	2	1		1	1	1	1	1	2	1	2	1	2	1		1												
小計	39	28	1	35	10	37	28	1	16	9	8	9	8	36	2	38	25	37	12	1	12	1	1	12	1	1	4		1			4		
一般市町	17	2		16	1	16	2	6	2	2	1	2	1	17	1	16	2	15	2		4	1			4	1		1	2	1	1			
合計	75	38	1	60	16	72	38	9	23	17	15	17	15	72	3	73	35	67	16	1	19	4	1	18	4	1	6	1	4	1	1	9		

(注) 1. 局種別中「一般」は一般環境測定局、「自排」は自動車排出ガス測定局、「気象」は気象要素の測定局(高所の測定局を含む)を示す。

2. 一般市町とは、岸和田市、泉大津市、守口市、寝屋川市、松原市、柏原市、門真市、高石市、藤井寺市、交野市、熊取町及び岬町である(11市2町)。

大気汚染常時測定局設置状況一覽

(平成16年3月31日現在)

所 管 番 号	測 定 局	所 在 地	用 途	設 置 年 度	二酸化硫黄	一酸化窒素	二酸化窒素	一酸化炭素	全炭化水素	非メタン炭化水素	光化学オキシダント	浮遊粒子状物質	風向・風速	温度	湿度	日射量	雨	交通	種 別	吸 引 口 高 さ (m)	風 向 風 速 計 高 さ (m)	対 象 道 路	備 考
大阪府	1	泉大津府民健康プラザ	泉大津市春日町23-3	商	昭40	●	●				●	●	●						一般	8.4	16.3		平成16年3月31日に測定終了
	2	守口府民健康プラザ	守口市梅園町4-15	商	昭42	●	●				●	●							一般	10.0	15.0		
	3	府環境情報センター	大阪市東成区中道1-3-62	準工	昭43	●	●	●	●	●	●	●	●	●	●	●	●	●	一般	20.1	32.8		国設大阪を兼ねる
	4	茨木市役所	茨木市駅前3-8-13	商	昭44	●	●				●	●	●						一般	10.0	43.6		
	5	寝屋川市役所	寝屋川市本町1-1	商	昭44	●	●			●	●	●							一般	16.2	29.0		
	6	高石中学校	高石市東羽衣6-6-45	住	昭44	●	●				●	●	●						一般	15.9	18.0		
	7	池田市立南畑会館	池田市畑1-7-4	住	昭57	●	●	●	●	●	●	●	●	●	△	△			一般	10.1	14.6		
	8	大東市役所	大東市谷川1-1-1	住	昭48	●	●				●	●							一般	16.6	26.9		
	9	府立修徳学院	柏原市大字高井田809-1	未	昭49	●	●				●	●	●						一般	4.4	15.1		
	10	貝塚市消防署	貝塚市鳥羽122-1	住	昭49	●	●		●	●	●	●	●						一般	16.3	22.5		
	11	島本町役場	島本町桜井2-1-1	住	昭50	●	●				●	●	△						一般	18.3	21.0		
	12	富田林市役所	富田林市常盤町1-1	商	昭60	●	●		●	●	●	●	●			●			一般	30.0	34.6		
	13	南海団地	阪南市舞4-6-14	住	昭63	●	●				●	●							一般	5.0	10.7		
	14	泉南市役所	泉南市樽井1-1-1	住	昭63	●	●				●	●	●						一般	10.0	15.5		
	15	緑ヶ丘小学校	和泉市緑ヶ丘3-4-1	住	平 3	●	●				●	●	●						一般	4.8	17.8		
	16	三日市公民館	河内長野市三日市町288	住	平 4	●	●				●	●	●						一般	5.0	13.3		
	17	藤井寺市役所	藤井寺市岡1-1-1	住	平 7	●	●				●	●	●						一般	9.0	45.1		
	18	岸和田中央公園	岸和田市西之内町279-2	住	平 9	●	●				●	●	●	●					一般	5.0	10.3		
	19	佐野中学校	泉佐野市羽倉崎4-3-12	住	平11	●	●				●	●	●						一般	5.0	15.2		
	20	淀川工業高校	守口市京阪本通2-62	商	昭45	●	●	●	●	●	●	●	●					●	自排	2.5	15.8	国道1号	
	21	松原北小学校	松原市阿保1-16-3	商	昭46	●	●	●	●	●	●	●	●					●	自排	3.0	13.1	国道309号	
	22	摂津市役所	摂津市三島1-2-1	準工	昭47	●	●	●	●	●	●	●	●					●	自排	3.0	14.7	府道大阪中央環状線	
	23	末広公園	泉佐野市新安松1-1-24	準工	平 1	●	●				●	●	●	●					自排	2.7	14.6	国道26号	
	24	天の川下水ポンプ場	岸和田市春木大園町8-20	住	平 2	●	●		●	●	●	●	●						自排	3.5	14.8	府道大阪臨海線	
	25	河内長野府民健康プラザ	河内長野市西之山町2-21	準工	平 3	●	●				●	●	●						自排	2.6	14.8	国道170号	
	26	カモドールMBS	高石市西取石6-11-1	住	平 4	●	●	●	●	●	●	●	●					●	自排	2.3	12.0	国道26号	
	27	国設四條畷	四條畷市江瀬美町12-11	商	平 8	●	●	●	●	●	●	●	●	●	●	●	●	●	●	自排	4.0	10.5	国道170号線
大阪市	28	済美小学校	大阪市北区中崎町1-6-18	商	昭47	●	●				●	●	●	●				一般	16.0	18.0			
	29	此花区役所	大阪市此花区春日出北1-8-4	住	昭42	●	●		●	●	●	●	●						一般	14.7	16.9		
	30	平尾小学校	大阪市大正区平尾2-21-28	住	昭40	●	●				●	●	●	●	●	●			一般	15.2	17.8		
	31	淀中学校	大阪市西淀川区大和田6-13-6	住	昭41	●	●				●	●	●						一般	15.2	19.7		
	32	淀川区役所	大阪市淀川区十三東1-18-21	商	昭40	●	●		●	●	●	●	●						一般	17.1	20.4		
	33	勝山中学校	大阪市生野区勝山北3-13-44	住	昭42	●	●				●	●	●						一般	18.5	21.5		平成13年4月東桃谷小学校から移設
	34	大宮中学校	大阪市旭区中宮4-7-11	住	昭42	●	●				●	●	●						一般	14.9	17.3		
	35	聖賢小学校	大阪市城東区新喜多2-4-35	住	昭41	●	●				●	●	●						一般	15.6	19.4		
	36	清江小学校	大阪市住之江区御崎5-7-17	住	昭42	●	●				●	●	●						一般	18.0	20.6		

所管番号	測定局	所在地	用途	設置年度	二酸化硫	一酸化窒素	二酸化窒素	一酸化炭素	全炭化水素	非メタン炭化水素	光化学オキシダント	浮遊粒子状物質	風向・風速	温度	湿度	日射量	雨量	交通量	種別	吸引口高さ(m)	風向風速計高さ(m)	対象道路	備考	
					●	●	●	●	●	●	●	●	●	●	●	●	●	●	●	●	●			●
大阪市	37	摂陽中学校	大阪市平野区平野西3-4-7	住	昭43	●	●	●	●	●	●	●	●						一般	16.1	20.6			
	38	今宮中学校	大阪市西成区花園北1-8-32	商	昭42	●	●	●			●	●	●						一般	14.2	16.4			
	39	堀江小学校	大阪市西区北堀江3-2-16	商	昭49	●	●	●			●	●	●						一般	14.9	19.4			
	40	茨田北小学校	大阪市鶴見区浜3-8-66	住	昭48	●					●	●	●						一般	15.1	19.4			
	41	難波中学校	大阪市浪速区塩草1-1-59	住	昭49						●								一般	18.5	19.4			
	42	南港中央公園	大阪市住之江区南港東8	準工	平11	●	●	●			●	●	●						一般	5.1	14.2			
	43	梅田新道	大阪市北区西天満2-7-9	商	昭41		●	●	●			●							自排	3.0	14.2	国道25号		
	44	出来島小学校	大阪市西淀川区出来島2-2-24	住	昭44	●	●	●	●	●	●	●	●						自排	2.8	14.2	国道43号		
	45	北粉浜小学校	大阪市住之江区粉浜1-5-48	商	昭43		●	●	●	●	●	●	●						自排	2.6	14.2	国道26号		
	46	杭全町交差点	大阪市東住吉区杭全町265	住	昭45		●	●				●							自排	3.2	14.2	国道25号		
	47	新森小路小学校	大阪市旭区新森6-3-13	住	昭45		●	●	●			●							自排	3.0	14.2	国道163号		
	48	海老江西小学校	大阪市福島区海老江8-1-10	商	昭45	●	●	●				●							自排	2.8	14.2	国道2号		
	49	今里交差点	大阪市東成区大今里西3-3-11	商	昭46		●	●	●			●							自排	5.1	14.2	府道大阪八尾線		
	50	茨田中学校	大阪市鶴見区諸口3-4-44	商	昭47		●	●				●							●	自排	3.3	14.2	府道大阪生駒線	
51	住之江交差点	大阪市住之江区南加賀屋1-1	住	昭47		●	●												自排	2.0	14.2	市道浜口南港線・府道大阪臨海線		
52	上新庄交差点	大阪市東淀川区上新庄2-4-15	住	昭47		●	●												自排	2.1	14.2	国道479号		
53	我孫子中学校	大阪市住吉区我孫子東1-4-32	住	昭48		●	●												自排	3.2	14.2	府道大阪高石線		
54	大阪タワー	大阪市北区大淀南2-2	商	昭43									●	●	●				立体	--	120.0			
堺市	55	少林寺	堺市少林寺町東4-1-1	住	昭38	●	●	●	●	●	●	●	●	●	●				一般	14.0	18.0			
	56	浜寺	堺市浜寺船尾町西5-60	住	昭38	●	●	●	●	●	●	●	●	●	●				一般	15.0	18.0			
	57	金岡	堺市金岡町1254	住	昭40	●	●	●	●	●	●	●	●						一般	15.0	18.0			
	58	三宝	堺市三宝町5-286	住	昭45	●	●	●	●	●	●	●	●	●	●					一般	15.0	18.0		
	59	若松台	堺市若松台3-34-1	住	昭46	●	●	●			●	●	●	●	●					一般	15.0	18.0		
	60	石津	堺市浜寺石津町中2-3-28	住	昭39	●	●	●			●	●	●							一般	15.0	18.0		
	61	登美丘	堺市大美野135	住	昭46		●	●			●	●	●							一般	15.0	18.0		
	62	桃山台	堺市桃山台2-6-1	住	平2		●	●			●	●	●							一般	15.0	19.0		
	63	深井	堺市深井水池町3214	住	平1		●	●			●	●	●							一般	15.0	19.0		
	64	堺市役所	堺市南瓦町3-1	商	昭45	●	●	●				●								自排	3.0	19.0	府道大阪和泉南線	
	65	第二阪和	堺市新在家町東4	住	昭49		●	●												自排	4.0	19.0	国道26号	
	66	堺中環	堺市黒土町2262-4	住	昭61		●	●	●			●								自排	3.0	19.0	堺羽曳野線	
	67	湾岸	堺市石津西町24-4	住	昭63		●	●				●								自排	4.0	19.0	府道大阪臨海線	
	68	常磐浜寺	堺市新金岡町4-1-9	商	昭63		●	●												自排	3.0	19.0	府道大阪高石線	
69	阪和深井畑山	堺市深井東町2661-3	他	平4		●	●	●	●	●	●	●	●						自排	7.0	8.0	府道泉大津美原線・阪和自動車道		
70	阪和泉北	堺市小代153-5	他	平5		●	●				●	●							自排	6.2	9.0	阪和自動車道		
豊中市	71	野田	豊中市野田町1-2	住	昭47	●	●	●			●	●	●						一般	16.0	20.0			
	72	千成	豊中市千成町2-2-65	準工	昭48	●	●	●			●	●	●	●					一般	7.0	8.0			
	73	千里	豊中市新千里西町1-1-3	商	昭49		●	●	●			●	●	●	●					自排	8.0	11.0	市道新千里5号線・府道大阪中央環状線	
	74	豊中市役所	豊中市中塚塚3-1-1	商	昭46	●	●	●	●	●	●	●	●	●					●	自排	3.0	38.0	国道176号	
吹田市	75	吹田市西消防署	吹田市垂水町3-25-16	商	昭47	●	●	●			●	●	●	●					一般	9.0	24.0			

所管番号	測定局	所在地	用途地域	設置年度	二酸化硫黄	一酸化窒素	全炭化水素	非メタン炭化水素	光化学オキシダント	浮遊粒子状物質	風向・風速	温度	湿度	日射量	雨量	交通量	種別	吸引口高さ(m)	風向風速計高さ(m)	対象道路	備考
吹田市	76	吹田市北消防署	吹田市藤白台1-1	住	昭53	●	●	●	●	●	●	●	●				一般	9.0	14.0		
	77	川園	吹田市南高浜町33-1	住	昭42	●	●	●	●	●	●	●	●				一般	7.8	15.5		
	78	吹田簡易裁判所	吹田市寿町1-5	商	平8	●	●	●	●	●	●						自排	3.3	8.2	国道479号	
高槻市	79	高槻南	高槻市芝生町2-10-26	住	昭59	●	●	●	●	●	●	●					一般	6.0	8.0		
	80	高槻北	高槻市大蔵司2-51-2	住	昭63	●	●	●	●	●	●						一般	6.0	13.0		
	81	高槻市役所	高槻市桃園町2-1	商	昭47	●	●	●	●	●	●					●	自排	4.0	11.2	国道171号	
	82	緑が丘	高槻市緑が丘1-12-1	住	平10	●	●	●	●	●	●						自排	4.0	10.0	名神高速道路	
枚方市	83	楠葉	枚方市楠葉並木2-29-3	住	昭50	●	●	●	●	●	●						一般	6.5	13.0		
	84	枚方市役所	枚方市大垣内町2-1-20	商	昭47	●	●	●	●	●	●						一般	21.0	28.0		
	85	王仁公園	枚方市王仁公園1-1	未	昭51	●	●	●	●	●	●						一般	4.3	8.0		
	86	香里	枚方市香里ヶ丘9-3	住	平2	●	●	●	●	●	●						一般	1.5	9.0		
枚方市	87	招提	枚方市招提南町3-1022-1	準工	昭62	●	●	●	●	●	●						自排	1.8	7.0	国道1号	
	88	中振	枚方市中南振3-294-8	工	平1	●	●	●	●	●	●						自排	1.8	9.0	国道1号・国道170号線	
	89	長尾	枚方市長尾台4-883	住	平14	●	●	●	●	●	●						自排	4.0	10.0	第2京阪道路	
八尾市	90	八尾府民健康プラザ	八尾市清水町1-2-5	商	昭40	●	●	●	●	●	●						一般	11.9	16.3		
	91	水越	八尾市水越3-70	地	平13	●	●	●	●	●	●						一般	3.0	6.0		
	92	八尾市立病院	八尾市南太子堂2-1-55	住	昭45	●	●	●	●	●	●					●	自排	3.0	13.0	国道25号	
東大阪市	93	東大阪市西保健センター	東大阪市高井田元町2-8-27	商	昭42	●	●	●	●	●	●						一般	10.0	15.3		
	94	東大阪市旭町庁舎	東大阪市旭町1-1	商	昭44	●	●	●	●	●	●						一般	18.3	27.6		
	95	東大阪市公害監視センター	東大阪市西岩田3-3-2	商	昭50	●	●	●	●	●	●						自排	10.0	15.0	府道大阪中央環状線	
岸和田市	96	岸和田市役所	岸和田市岸城町7-1	商	昭46	●	●	●	●	●	●					●	自排	3.0	20.0	府道堺阪南線	
泉大津市	97	泉大津市役所	泉大津市東雲町9-12	準工	昭46	●	●	●	●	●	●						一般	24.0	24.0		
	98	第一測定局(金田)	守口市金田町1-4-1	住	昭58	●	●	●	●	●	●						一般	5.2	8.5		
	99	第二測定局(大日)	守口市大日町3-168	準工	昭60	●	●	●	●	●	●						一般	4.4	13.5		
	100	第三測定局(錦)	守口市菊水通4-28	準工	平2	●	●	●	●	●	●						一般	11.0	11.7		
寝屋川	101	成田	寝屋川市成田3-6	住	昭61	●	●	●	●	●	●						一般	2.3	12.0		
松原市	102	大塚給食センター	松原市大塚3-1-44	準工	昭51	●	●	●	●	●	●						一般	8.0	14.0		
	103	大塚高校	松原市西大塚2-1005	住	平2	●	●	●	●	●	●						一般	4.5	10.0		
柏原市	104	柏原市役所	柏原市安堂町1-55	住	昭47	●	●	●	●	●	●						一般	3.0	23.0		
	105	柏原市民文化センター	柏原市上市4-1-27	住	昭47	●	●	●	●	●	△						気象	--	21.0		平成15年7月31日に測定終了
	106	西名阪柏原旭ヶ丘	柏原市旭ヶ丘4-4986-545	住	平12	●	●	●	●	●	●						自排	4	10.5	西名阪自動車道・名阪北線	
門真市	107	門真市役所	門真市中町1-1	住	昭55	●	●	●	●	●	●						一般	14.0	16.0		
	108	門真市南	門真市大字三ツ島1529	住	平3	●	●	●	●	●	●						一般	4.1	6.3		
高石市	109	高石市公害監視センター	高石市高師浜4-1-26	商	昭41	●	●	●	●	●	●					●	一般	10.3	17.0		
	110	高陽小学校	高石市千代田5-8-40	住	昭44	●	●	●	●	●	●						一般	20.6	23.0		平成16年3月31日に測定終了
	111	取石小学校	高石市取石3-14-23	住	昭47	●	●	●	●	●	●						一般	18.3	22.2		
藤井寺	112	道明寺東小学校	藤井寺市国府2-5-21	住	昭61	●	●	●	●	●							一般	5.0	10.0		
交野市	113	交野市役所	交野市私部1-1-1	住	昭49	●	●	●	●	●	●						一般	14.0	10.0		
熊取町	114	熊取町役場	熊取町野田1-1-1	住	昭49	●	●	●	●	●	●					●	一般	7.1	15.7		

所	管 番号	測 定 局	所 在 地	用 途	設 置 年 度	二	一	二	一	全	非	光	浮	風	温	湿	日	雨	交	種	吸 引 口 高 さ (m)	風 向 風 速 計 高 さ (m)	対 象 道 路	備 考	
						酸 化 硫 黄	酸 化 窒 素	酸 化 窒 素	酸 化 炭 素	炭 化 水 素	メ タ ン 炭 化 水 素	化 学 オ キ シ ダ ン ト	遊 粒 子 状 物 質	向 風 速	度	度	量	量	量	別					
岬町	115	岬町役場	岬町深日2000-1	住	昭47	●	●	●				●	●	●	●					●	一般	5.0	10.0		

備考1) 測定局の種類は次のとおり

一般・・・一般環境測定局

自排・・・自動車排出ガス測定局

立体・・・立体測定局(高所の気象要素の測定局)

気象・・・気象要素の測定局

備考2) △.平成15年度の途中まで測定していた項目

I 大氣汚染物質年間測定結果



二酸化窒素

(NO2 年間値)

平成 15年度

都府県	市町村	測定局	合別表第3の区分	用途	有効測定日数	測定時間	年平均値	1時間値の最高値	1時間値が0.2ppmを超えた		1時間値が0.1ppm以上0.2ppm以下の		日平均値が0.06ppmを超えた		日平均値が0.04ppm以上0.06ppm以下の		日平均値の年間88%値	88%値評価による日平均値が0.06ppmを超えた日数
									時間数	割合	時間数	割合	日数	割合	日数	割合		
									(日)	(%)	(時間)	(%)	(日)	(%)	(日)	(%)		
大阪	東成区	府理地情報センター	5.8	単工	327	7867	0.029	0.104	0	0.0	2	0.0	2	0.6	52	15.9	0.051	0
大阪	北区	新美小学校	5.8	商	366	8747	0.030	0.110	0	0.0	7	0.1	4	1.1	64	17.5	0.057	0
大阪	此花区	此花区役所	5.8	住	359	8618	0.030	0.107	0	0.0	3	0.0	2	0.6	63	17.5	0.053	0
大阪	大正区	平尾小学校	5.8	住	366	8747	0.030	0.103	0	0.0	2	0.0	5	1.4	71	19.4	0.058	0
大阪	西淀川区	淀中学校	5.8	住	365	8740	0.026	0.099	0	0.0	0	0.0	1	0.3	25	6.8	0.047	0
大阪	淀川区	淀川区役所	5.8	商	365	8744	0.029	0.107	0	0.0	2	0.0	2	0.5	58	15.9	0.053	0
大阪	生野区	藤山中学校	5.8	住	366	8759	0.028	0.108	0	0.0	5	0.1	2	0.5	52	14.2	0.052	0
大阪	旭区	大宮中学校	5.8	住	364	8720	0.026	0.111	0	0.0	5	0.1	2	0.5	36	9.9	0.050	0
大阪	城東区	夢賢小学校	5.8	住	366	8749	0.028	0.109	0	0.0	13	0.1	2	0.5	59	16.1	0.054	0
大阪	住之江区	瀬江小学校	5.8	住	366	8741	0.029	0.110	0	0.0	4	0.0	1	0.3	59	16.1	0.052	0
大阪	平野区	振福中学校	5.8	住	366	8739	0.027	0.105	0	0.0	3	0.0	1	0.3	36	9.8	0.049	0
大阪	西成区	今宮中学校	5.8	商	365	8734	0.031	0.099	0	0.0	0	0.0	2	0.5	67	18.4	0.053	0
大阪	西区	瀬江小学校	5.8	商	364	8727	0.032	0.127	0	0.0	16	0.2	7	1.9	79	21.7	0.060	0
大阪	住之江区	南港中央公園	5.8	単工	366	8753	0.031	0.109	0	0.0	9	0.1	4	1.1	90	24.6	0.057	0
大阪	堺市	少林寺	5.8	住	362	8635	0.027	0.102	0	0.0	2	0.0	1	0.3	38	10.5	0.050	0
大阪	堺市	浜寺	5.8	住	364	8684	0.027	0.106	0	0.0	5	0.1	1	0.3	35	9.6	0.050	0
大阪	堺市	石津	5.8	住	361	8567	0.029	0.107	0	0.0	2	0.0	1	0.3	50	13.9	0.052	0
大阪	堺市	金岡	5.8	住	364	8716	0.024	0.106	0	0.0	2	0.0	1	0.3	29	8.0	0.047	0
大阪	堺市	三宝	5.8	住	365	8706	0.029	0.112	0	0.0	4	0.0	1	0.3	52	14.2	0.051	0
大阪	堺市	若松台	5.8	住	334	7811	0.015	0.079	0	0.0	0	0.0	0	0.0	1	0.3	0.030	0
大阪	堺市	登美丘	5.8	住	365	8597	0.022	0.099	0	0.0	0	0.0	0	0.0	12	3.3	0.043	0
大阪	堺市	桃山台	5.8	住	365	8708	0.017	0.086	0	0.0	0	0.0	0	0.0	3	0.8	0.035	0
大阪	堺市	深井	5.8	住	358	8577	0.023	0.098	0	0.0	0	0.0	1	0.3	18	5.0	0.043	0
大阪	岸和田市	岸和田中央公園	5.9	住	366	8715	0.022	0.096	0	0.0	0	0.0	1	0.3	12	3.3	0.044	0
大阪	豊中市	野田	5.8	住	358	8579	0.018	0.074	0	0.0	0	0.0	0	0.0	3	0.8	0.035	0
大阪	豊中市	千成	5.8	単工	366	8750	0.024	0.099	0	0.0	0	0.0	2	0.5	22	6.0	0.047	0
大阪	池田市	池田市立南郷会館	5.9	住	364	8686	0.014	0.097	0	0.0	0	0.0	0	0.0	6	1.6	0.038	0
大阪	吹田市	吹田市西消防署	5.8	商	351	8522	0.025	0.102	0	0.0	2	0.0	1	0.3	21	6.0	0.048	0
大阪	吹田市	吹田市北消防署	5.8	住	365	8723	0.020	0.090	0	0.0	0	0.0	0	0.0	9	2.5	0.040	0
大阪	吹田市	川園	5.8	住	355	8647	0.025	0.104	0	0.0	1	0.0	1	0.3	26	7.3	0.048	0
大阪	泉大津市	泉大津府民健康プラザ	5.8	商	360	8583	0.028	0.105	0	0.0	3	0.0	1	0.3	51	14.2	0.051	0
大阪	泉大津市	泉大津市役所	5.8	単工	348	8376	0.024	0.107	0	0.0	3	0.0	1	0.3	27	7.8	0.048	0
大阪	高槻市	高槻南	5.9	住	362	8657	0.022	0.090	0	0.0	0	0.0	0	0.0	10	2.8	0.041	0
大阪	高槻市	高槻北	5.9	住	363	8696	0.014	0.082	0	0.0	0	0.0	0	0.0	1	0.3	0.030	0
大阪	貝塚市	貝塚市消防署	5.9	住	360	8531	0.017	0.091	0	0.0	0	0.0	0	0.0	4	1.1	0.037	0

二酸化窒素

NO₂

中間値

平成15年度

都府県	市町村	測定局	令別表第3の区分	用途地域	測定日数	測定時間	年平均値	1時間値の最高値	1時間値が0.2ppmを超えた		1時間値が0.1ppm以下		日平均値が0.06ppmを超えた		日平均値が0.04ppm以上0.06ppm以下の日数とその割合		98%値	98%値評価による日平均値が0.06ppmを超えた日数
									時間数とその割合		時間数と割合		日数とその割合		日数とその割合			
									(日)	(%)	(時間)	(%)	(日)	(%)	(日)	(%)		
大阪	守口市	守口府民健康プラザ	58	商	365	8704	0.025	0.109	0	0.0	7	0.1	2	0.5	28	7.7	0.049	0
大阪	守口市	第一測定局(金田)	58	住	365	8705	0.027	0.115	0	0.0	7	0.1	4	1.1	45	12.3	0.055	0
大阪	守口市	第二測定局(大口)	58	準工	363	8681	0.027	0.101	0	0.0	2	0.0	2	0.6	36	9.9	0.051	0
大阪	守口市	第三測定局(駒)	58	準工	364	8699	0.028	0.114	0	0.0	8	0.1	3	0.8	50	13.7	0.054	0
大阪	枚方市	楠葉	58	住	366	8713	0.025	0.097	0	0.0	0	0.0	0	0.0	22	6.0	0.046	0
大阪	枚方市	枚方市役所	58	商	364	8703	0.023	0.101	0	0.0	1	0.0	0	0.0	19	5.2	0.046	0
大阪	枚方市	王仁公園	58	未	361	8599	0.017	0.078	0	0.0	0	0.0	0	0.0	2	0.6	0.035	0
大阪	枚方市	香里	58	住	366	8716	0.020	0.091	0	0.0	0	0.0	0	0.0	11	3.0	0.042	0
大阪	茨木市	茨木市役所	59	商	351	8376	0.024	0.089	0	0.0	0	0.0	0	0.0	16	4.6	0.044	0
大阪	八尾市	八尾府民健康プラザ	58	商	366	8716	0.026	0.107	0	0.0	2	0.0	1	0.3	29	7.9	0.049	0
大阪	八尾市	水越	58	住	366	8717	0.016	0.100	0	0.0	1	0.0	0	0.0	7	1.9	0.039	0
大阪	泉佐野市	佐野中学校	59	住	363	8536	0.019	0.088	0	0.0	0	0.0	0	0.0	9	2.5	0.040	0
大阪	富田林市	富田林市役所	59	商	340	8109	0.017	0.083	0	0.0	0	0.0	0	0.0	1	0.3	0.032	0
大阪	寝屋川市	寝屋川市役所	58	商	325	7789	0.023	0.097	0	0.0	0	0.0	0	0.0	10	3.1	0.043	0
大阪	寝屋川市	成田	58	商	363	8681	0.021	0.097	0	0.0	0	0.0	0	0.0	14	3.9	0.043	0
大阪	河内長野市	三田市公民館	59	住	338	8048	0.013	0.074	0	0.0	0	0.0	0	0.0	0	0.0	0.025	0
大阪	松原市	大塚給食センター	58	準工	346	8393	0.028	0.109	0	0.0	3	0.0	0	0.0	41	11.8	0.049	0
大阪	松原市	大塚高校	58	住	361	8672	0.026	0.109	0	0.0	1	0.0	1	0.3	23	6.4	0.046	0
大阪	大東市	大東市役所	58	住	363	8690	0.022	0.105	0	0.0	2	0.0	2	0.6	22	6.1	0.049	0
大阪	和泉市	緑ヶ丘小学校	59	住	356	8438	0.012	0.067	0	0.0	0	0.0	0	0.0	0	0.0	0.027	0
大阪	柏原市	府立藤輪学院	59	未	358	8516	0.013	0.073	0	0.0	0	0.0	0	0.0	0	0.0	0.027	0
大阪	柏原市	柏原市役所	59	住	363	8709	0.019	0.091	0	0.0	0	0.0	0	0.0	5	1.4	0.037	0
大阪	門真市	門真市役所	58	住	360	8583	0.024	0.101	0	0.0	2	0.0	0	0.0	20	5.6	0.048	0
大阪	門真市	門真市南	58	住	350	8334	0.023	0.099	0	0.0	0	0.0	0	0.0	24	6.9	0.047	0
大阪	高石市	高石中学校	58	住	365	8704	0.025	0.109	0	0.0	4	0.0	1	0.3	27	7.4	0.048	0
大阪	高石市	高石市公署監視センター	58	商	365	8701	0.026	0.100	0	0.0	1	0.0	1	0.3	39	10.7	0.048	0
大阪	高石市	高陽小学校	58	住	363	8666	0.024	0.094	0	0.0	0	0.0	1	0.3	25	6.9	0.046	0
大阪	高石市	取石小学校	58	住	365	8702	0.024	0.104	0	0.0	1	0.0	0	0.0	20	5.5	0.046	0
大阪	藤井寺市	藤井寺市役所	59	住	335	8031	0.022	0.082	0	0.0	0	0.0	0	0.0	4	1.2	0.038	0
大阪	東大阪市	東大阪市西保健センター	58	商	365	8700	0.026	0.110	0	0.0	5	0.1	2	0.5	38	10.4	0.050	0
大阪	東大阪市	東大阪市旭町庁舎	58	商	356	8506	0.020	0.102	0	0.0	1	0.0	1	0.3	7	2.0	0.041	0
大阪	泉南市	泉南市役所	59	住	360	8573	0.018	0.082	0	0.0	0	0.0	0	0.0	7	1.9	0.039	0
大阪	交野市	交野市役所	58	住	348	8448	0.019	0.094	0	0.0	0	0.0	0	0.0	8	2.3	0.040	0
大阪	飯南町	南飯南地	59	住	364	8692	0.011	0.093	0	0.0	0	0.0	0	0.0	0	0.0	0.031	0
大阪	島本町	島本町役場	59	住	338	8090	0.022	0.099	0	0.0	0	0.0	0	0.0	6	1.8	0.038	0

二酸化窒素

(NO₂ 年間値)

平成15年度

都府県	市町村	測定局	分類表第3の区分	用途地	有効測定回数	測定時間	年平均値	1時間値の最高値	1時間値が0.2ppmを超えた時間数とその割合		1時間値が0.1ppm以上0.2ppm以下の時間数と割合		日平均値が0.06ppmを超えた日数とその割合		日平均値が0.04ppm以上0.06ppm以下の日数とその割合		日平均値の年間の98%値	98%値評定による年平均値が0.06ppmを超えた日数
									(時間)	(%)	(時間)	(%)	(日)	(%)	(日)	(%)		
大阪	東淀川区	熊取町役場	59	住	346	8319	0.019	0.084	0	0.0	0	0.0	0	0.0	2	0.6	0.035	0
大阪	東淀川区	神町役場	59	住	360	8579	0.015	0.093	0	0.0	0	0.0	0	0.0	6	1.7	0.038	0
大阪	北区	梅田新道	58	住	366	8750	0.043	0.117	0	0.0	26	0.3	23	6.3	195	53.3	0.068	16
大阪	西淀川区	出来島小学校	58	住	315	7526	0.038	0.124	0	0.0	30	0.4	11	3.5	126	40.0	0.064	5
大阪	住之江区	北粉浜小学校	58	住	363	8699	0.037	0.115	0	0.0	7	0.1	4	1.1	131	36.1	0.057	0
大阪	東淀川区	杭全町交差点	58	住	366	8744	0.039	0.148	0	0.0	6	0.1	7	1.9	157	42.9	0.060	0
大阪	旭区	新森小路小学校	58	住	366	8739	0.040	0.122	0	0.0	29	0.3	16	4.4	159	43.4	0.064	9
大阪	福島区	海老江内小学校	58	住	366	8758	0.032	0.104	0	0.0	3	0.0	2	0.5	85	23.2	0.057	0
大阪	東成区	今里交差点	58	住	366	8761	0.044	0.127	0	0.0	59	0.7	30	8.2	196	53.6	0.071	23
大阪	鶴見区	茨田中学校	58	住	362	8660	0.036	0.107	0	0.0	2	0.0	7	1.9	125	34.5	0.060	0
大阪	住之江区	住之江交差点	58	住	364	8728	0.037	0.116	0	0.0	16	0.2	9	2.5	135	37.1	0.061	2
大阪	東淀川区	上新交差点	58	住	363	8688	0.035	0.107	0	0.0	6	0.1	3	0.8	117	32.2	0.054	0
大阪	住吉区	森孫子中学校	58	住	366	8741	0.031	0.097	0	0.0	0	0.0	1	0.3	71	19.4	0.050	0
大阪	堺市	堺市役所	58	住	361	8650	0.038	0.119	0	0.0	22	0.3	8	2.2	141	39.1	0.062	1
大阪	堺市	第二歌和	58	住	364	8699	0.030	0.100	0	0.0	3	0.0	2	0.5	67	18.4	0.053	0
大阪	堺市	堺中園	58	住	358	8601	0.035	0.109	0	0.0	7	0.1	2	0.6	120	33.5	0.057	0
大阪	堺市	萬洋	58	住	366	8715	0.036	0.108	0	0.0	3	0.0	5	1.4	140	38.3	0.056	0
大阪	堺市	常盤新寺	58	住	366	8722	0.028	0.098	0	0.0	0	0.0	1	0.3	43	11.7	0.047	0
大阪	堺市	阪和深井畑山	58	住	366	8708	0.028	0.097	0	0.0	0	0.0	1	0.3	50	13.7	0.049	0
大阪	堺市	阪和泉北	58	住	365	8724	0.023	0.094	0	0.0	0	0.0	0	0.0	6	1.6	0.039	0
大阪	岸和田市	天の川下水ポンプ場	59	住	353	8366	0.029	0.099	0	0.0	0	0.0	1	0.3	60	17.0	0.050	0
大阪	岸和田市	岸和田市役所	59	住	353	8495	0.025	0.102	0	0.0	1	0.0	1	0.3	18	5.1	0.045	0
大阪	豊中市	豊中市役所	58	住	361	8677	0.026	0.109	0	0.0	3	0.0	2	0.6	41	11.4	0.050	0
大阪	豊中市	千里	58	住	360	8606	0.026	0.098	0	0.0	0	0.0	1	0.3	38	10.6	0.050	0
大阪	吹田市	吹田朝陽荘事務所	58	住	359	8591	0.030	0.102	0	0.0	3	0.0	2	0.6	70	19.5	0.052	0
大阪	高槻市	高槻市役所	59	住	362	8618	0.033	0.093	0	0.0	0	0.0	1	0.3	102	28.2	0.051	0
大阪	高槻市	緑が丘	59	住	352	8435	0.026	0.088	0	0.0	0	0.0	0	0.0	24	6.8	0.046	0
大阪	守口市	淀川工業高校	58	住	365	8697	0.032	0.104	0	0.0	3	0.0	5	1.4	78	21.4	0.057	0
大阪	枚方市	相模	58	住	366	8724	0.034	0.095	0	0.0	0	0.0	3	0.8	140	38.3	0.058	0
大阪	枚方市	中盤	58	住	360	8589	0.037	0.107	0	0.0	8	0.1	9	2.5	155	43.1	0.061	2
大阪	枚方市	長尾	58	住	364	8600	0.017	0.086	0	0.0	0	0.0	0	0.0	2	0.5	0.034	0
大阪	八尾市	八尾市立病院	58	住	366	8718	0.041	0.126	0	0.0	20	0.2	12	3.3	198	54.1	0.064	5
大阪	泉佐野市	末広公園	59	住	366	8713	0.027	0.096	0	0.0	0	0.0	1	0.3	41	11.2	0.048	0
大阪	河内長野市	河内長野市民健康プラザ	59	住	338	8065	0.029	0.099	0	0.0	0	0.0	0	0.0	25	7.4	0.043	0
大阪	松原市	松原北小学校	58	住	364	8674	0.035	0.115	0	0.0	9	0.1	1	0.3	112	30.8	0.056	0

一酸化窒素、窒素酸化物 (NO, NO+NO2 : 年間値)

平成 15年度

市町村	測定場	令別表第3の区分	用途地域	一酸化窒素 (NO)					窒素酸化物 (NO+NO2)					
				有効測定回数	測定時間	年平均値	1時間値の最高値	日平均値の年間平均値	有効測定回数	測定時間	年平均値	1時間値の最高値	日平均値の年間平均値	
				(回)	(時間)	(ppm)	(ppm)	(ppm)	(回)	(時間)	(ppm)	(ppm)	(ppm)	(%)
野成区 北区 北花区 人正区 西尾川区	府健康情報センター	58	商工	327	7867	0.017	0.373	0.070	327	7867	0.046	0.462	0.119	63.3
	済美小学校	58	商	366	8747	0.016	0.344	0.088	366	8747	0.045	0.410	0.142	65.3
	北花区役所	58	住	359	8618	0.022	0.355	0.089	359	8618	0.051	0.438	0.141	58.0
	平尾小学校	58	住	366	8747	0.020	0.389	0.086	366	8747	0.049	0.462	0.141	60.4
	虎中学校	58	住	365	8740	0.013	0.224	0.053	365	8740	0.039	0.292	0.095	65.9
淀川区 生野区 旭区 城東区 住之江区	淀川区役所	58	商	365	8744	0.019	0.332	0.079	365	8744	0.048	0.404	0.131	61.2
	勝山中学校	58	住	366	8759	0.013	0.227	0.058	366	8759	0.040	0.323	0.109	68.1
	大宮中学校	58	住	364	8720	0.015	0.293	0.075	364	8720	0.042	0.367	0.127	63.5
	聖豊小学校	58	住	366	8749	0.018	0.386	0.081	366	8749	0.046	0.476	0.136	61.3
	清江小学校	58	住	366	8741	0.014	0.288	0.057	366	8741	0.043	0.365	0.102	67.8
早野区 西成区 西区 住之江区 堺市	摂津中学校	58	住	366	8739	0.014	0.292	0.061	366	8739	0.041	0.351	0.102	66.0
	今宮中学校	58	商	365	8734	0.016	0.334	0.066	365	8734	0.046	0.409	0.118	66.5
	堀江小学校	58	商	364	8727	0.020	0.492	0.098	364	8727	0.052	0.585	0.155	61.0
	南港中央公園	58	商工	366	8753	0.020	0.489	0.091	366	8753	0.051	0.598	0.137	61.2
	少林寺	58	住	362	8635	0.015	0.295	0.065	362	8635	0.042	0.364	0.106	63.5
堺市	浜寺	58	住	364	8684	0.013	0.217	0.051	364	8684	0.040	0.279	0.095	66.4
	石津	58	住	361	8567	0.012	0.284	0.051	361	8567	0.041	0.366	0.094	70.2
	金岡	58	住	364	8716	0.011	0.328	0.050	364	8716	0.035	0.393	0.096	68.0
	三宝	58	住	365	8706	0.014	0.275	0.057	365	8706	0.043	0.346	0.101	67.4
	若松台	58	住	334	7811	0.004	0.091	0.016	334	7811	0.019	0.140	0.046	79.0
堺市 岸和田市 豊中市	登美丘	58	住	365	8597	0.005	0.134	0.022	365	8597	0.027	0.191	0.063	81.6
	桃山台	58	住	365	8708	0.006	0.115	0.028	365	8708	0.023	0.190	0.062	73.6
	深井	58	住	358	8577	0.011	0.218	0.044	358	8577	0.034	0.278	0.083	67.7
	岸和田中央公園	59	住	366	8715	0.009	0.184	0.033	366	8715	0.030	0.249	0.075	71.4
	野田	58	住	358	8579	0.016	0.320	0.071	358	8579	0.034	0.375	0.106	53.3
豊中市 池田市 吹田市 吹田市 吹田市	千成	58	商工	366	8750	0.016	0.318	0.075	366	8750	0.040	0.408	0.125	59.0
	池田市立南郷会館	59	商	364	8686	0.005	0.133	0.023	364	8686	0.019	0.194	0.059	73.7
	吹田市西府防署	58	商	351	8522	0.015	0.306	0.071	351	8522	0.040	0.382	0.121	61.6
	吹田市北消防署	58	住	365	8723	0.013	0.304	0.055	365	8723	0.032	0.363	0.090	60.9
	川園	58	住	355	8647	0.014	0.369	0.066	355	8647	0.039	0.426	0.118	63.0
泉大津市 泉大津市 高槻市 高槻市 貝塚市	泉大津府民健康プラザ	58	商	360	8583	0.014	0.189	0.045	360	8583	0.042	0.280	0.091	66.9
	泉大津市役所	58	商工	348	8376	0.010	0.172	0.039	348	8376	0.034	0.234	0.083	71.5
	高槻南	59	住	362	8657	0.009	0.216	0.043	362	8657	0.030	0.283	0.086	70.9
	高槻北	59	住	363	8696	0.008	0.174	0.033	363	8696	0.022	0.216	0.059	63.6
	貝塚市消防署	59	住	360	8531	0.005	0.143	0.024	360	8531	0.022	0.202	0.060	78.2

酸化窒素、窒素酸化物、NO、NO_x、NO₂ 中間値

平成 30年度

市町村	測定所	令別表第3の区分	用途地域	一酸化窒素 (NO)					窒素酸化物 (NO+NO ₂)					
				有効測定回数	測定時間	年平均値	1時間値の最高値	日平均値の年間98%値	有効測定回数	測定時間	年平均値	1時間値の最高値	日平均値の年間98%値	年平均値のNO _x / (NO + NO ₂)
				(回)	(時間)	(ppm)	(ppm)	(ppm)	(回)	(時間)	(ppm)	(ppm)	(ppm)	(%)
守口市	守口府民健康プラザ	58	商	365	8704	0.016	0.431	0.080	365	8704	0.041	0.512	0.130	60.9
守口市	第一測定局(金田)	58	住	365	8705	0.020	0.443	0.107	365	8705	0.048	0.529	0.162	57.5
守口市	第二測定局(大日)	58	準工	363	8681	0.021	0.471	0.101	363	8681	0.047	0.553	0.156	56.5
守口市	第三測定局(鶴)	58	準工	364	8699	0.021	0.460	0.102	364	8699	0.049	0.523	0.158	56.7
枚方市	橋本	58	住	366	8713	0.017	0.222	0.062	366	8713	0.042	0.276	0.103	58.9
枚方市	枚方市役所	58	商	364	8703	0.012	0.232	0.051	364	8703	0.036	0.306	0.098	65.3
枚方市	王仁公園	58	未	361	8599	0.004	0.114	0.027	361	8599	0.021	0.172	0.060	79.2
枚方市	香里	58	住	366	8716	0.010	0.272	0.049	366	8716	0.031	0.334	0.089	66.0
茨木市	茨木市役所	59	商	351	8376	0.015	0.352	0.063	351	8376	0.038	0.418	0.098	61.8
八尾市	八尾府民健康プラザ	58	商	366	8716	0.017	0.240	0.058	366	8716	0.042	0.320	0.110	60.9
八尾市	水越	58	他	366	8717	0.006	0.223	0.027	366	8717	0.023	0.280	0.066	72.6
泉佐野市	松野中学校	59	住	363	8536	0.006	0.170	0.030	363	8536	0.025	0.243	0.068	74.5
富田林市	富田林市役所	59	商	340	8109	0.003	0.067	0.014	340	8109	0.020	0.122	0.045	84.4
寝屋川市	寝屋川市役所	58	商	325	7789	0.011	0.334	0.054	325	7789	0.034	0.417	0.105	67.6
寝屋川市	成田	58	住	362	8666	0.006	0.205	0.031	362	8666	0.027	0.259	0.070	76.9
河内長野市	三日月公民館	59	住	338	8048	0.002	0.058	0.009	338	8048	0.015	0.098	0.034	83.8
松原市	大塚給食センター	58	準工	346	8393	0.018	0.324	0.062	346	8393	0.045	0.388	0.105	60.6
松原市	大塚高校	58	住	361	8672	0.013	0.253	0.050	361	8672	0.039	0.309	0.090	66.2
大東市	大東市役所	58	住	363	8690	0.012	0.279	0.058	363	8690	0.035	0.342	0.115	64.3
和泉市	緑ヶ丘小学校	59	住	356	8438	0.002	0.087	0.015	356	8438	0.015	0.138	0.039	83.3
柏原市	府立藤徳学院	59	未	358	8516	0.003	0.111	0.015	358	8516	0.016	0.130	0.042	79.1
柏原市	柏原市役所	59	住	363	8709	0.006	0.147	0.028	363	8709	0.025	0.195	0.063	74.9
門真市	門真市役所	58	住	360	8583	0.012	0.297	0.071	360	8583	0.036	0.362	0.118	66.3
門真市	門真市南	58	住	350	8334	0.013	0.285	0.066	350	8334	0.036	0.347	0.117	64.7
高石市	高石中学校	58	住	365	8704	0.011	0.192	0.042	365	8704	0.036	0.253	0.085	68.9
高石市	高石市公営監視センター	58	商	365	8701	0.014	0.232	0.050	365	8701	0.040	0.298	0.094	65.7
高石市	高藤小学校	58	住	363	8666	0.012	0.239	0.045	363	8666	0.036	0.308	0.086	67.1
高石市	取石小学校	58	住	365	8702	0.011	0.241	0.041	365	8702	0.034	0.290	0.083	68.5
藤井寺市	藤井寺市役所	59	住	335	8031	0.009	0.137	0.029	335	8031	0.030	0.188	0.066	71.6
東大阪市	東大阪市西保健センター	58	商	365	8700	0.015	0.363	0.067	365	8700	0.041	0.461	0.118	63.6
東大阪市	東大阪市旭町庁舎	58	商	356	8506	0.007	0.220	0.037	356	8506	0.027	0.297	0.078	75.0
泉南市	泉南市役所	59	住	360	8573	0.007	0.114	0.028	360	8573	0.025	0.178	0.067	71.3
交野市	交野市役所	58	住	348	8448	0.008	0.189	0.035	348	8448	0.026	0.270	0.070	71.2
飯南市	飯南団地	59	住	364	8692	0.003	0.094	0.016	364	8692	0.014	0.168	0.047	77.8
島本町	島本町役場	59	住	338	8090	0.016	0.188	0.056	338	8090	0.038	0.231	0.083	57.8

酸化窒素、窒素酸化物 (NO, NO+NO2 : 中間値)

平成 15年度

市町村	測定局	令別表第3の区分	用途地域	酸化窒素 (NO)					窒素酸化物 (NO+NO2)						
				有効測定回数	測定時間	年平均値	1時間値の最高値	日平均値の98%値	有効測定回数	測定時間	年平均値	1時間値の最高値	日平均値の98%値	年平均値のNO2 / (NO + NO2)	
				(回)	(時間)	(ppm)	(ppm)	(ppm)	(回)	(時間)	(ppm)	(ppm)	(ppm)	(%)	
熊取町	熊取町役場	59	住	346	8319	0.010	0.161	0.033	346	8319	0.028	0.216	0.070	66.1	
	熊取町役場	59	住	360	8579	0.007	0.156	0.028	360	8579	0.023	0.241	0.066	67.2	
	北区	58	商	366	8750	0.048	0.347	0.139	366	8750	0.090	0.859	0.205	47.3	
	西之江川 住之江区	58 58	住 商	315 363	7526 8699	0.040 0.043	0.338 0.346	0.114 0.089	315 363	7526 8699	0.078 0.080	0.419 0.421	0.166 0.139	48.6 46.2	
東住吉区	杭全町交差点	58	住	366	8744	0.056	0.437	0.137	366	8744	0.095	0.523	0.192	40.8	
	旭区	58	住	366	8739	0.078	0.510	0.185	366	8739	0.118	0.619	0.243	34.0	
	福島区	58	商	366	8758	0.036	0.347	0.114	366	8758	0.068	0.418	0.160	47.4	
	東成区	58	商	366	8761	0.063	0.412	0.140	366	8761	0.107	0.520	0.200	40.8	
鶴見区	茨田中学校	58	商	362	8660	0.044	0.469	0.134	362	8660	0.081	0.554	0.191	45.1	
	住之江区	住之江交差点	58	住	364	8728	0.040	0.379	0.100	364	8728	0.078	0.469	0.155	48.2
		東淀川区	58	住	363	8688	0.042	0.558	0.127	363	8688	0.076	0.649	0.178	45.4
		住吉区	58	商	366	8741	0.028	0.258	0.077	366	8741	0.059	0.311	0.121	52.8
堺市		58	商	361	8650	0.040	0.386	0.090	361	8650	0.078	0.462	0.144	49.0	
堺市	堺市役所	58	住	364	8699	0.028	0.393	0.096	364	8699	0.058	0.474	0.146	52.0	
	堺市	58	住	358	8601	0.052	0.442	0.142	358	8601	0.087	0.507	0.189	39.9	
	堺市	58	住	366	8715	0.029	0.317	0.080	366	8715	0.065	0.425	0.127	55.5	
	堺市	58	商	366	8722	0.022	0.249	0.067	366	8722	0.051	0.307	0.112	56.2	
堺市	常磐坂寺	58	住	366	8708	0.030	0.324	0.090	366	8708	0.059	0.386	0.134	48.0	
	堺市	58	住	366	8708	0.030	0.324	0.090	366	8708	0.059	0.386	0.134	48.0	
	堺市	58	住	365	8724	0.019	0.254	0.059	365	8724	0.042	0.307	0.095	53.7	
	堺市	58	住	365	8724	0.019	0.254	0.059	365	8724	0.042	0.307	0.095	53.7	
岸和田市	天の川下水ポンプ場	59	住	353	8366	0.026	0.254	0.066	353	8366	0.055	0.337	0.107	53.1	
	岸和田市役所	59	商	352	8481	0.018	0.176	0.049	352	8481	0.043	0.231	0.084	57.8	
	豊中市	58	商	263	6298	0.031	0.297	0.091	263	6298	0.062	0.354	0.153	49.7	
	豊中市	58	商	360	8606	0.030	0.465	0.089	360	8606	0.056	0.521	0.133	47.0	
吹田市	千里	58	商	360	8606	0.030	0.465	0.089	360	8606	0.056	0.521	0.133	47.0	
	吹田市	58	商	359	8591	0.033	0.373	0.101	359	8591	0.064	0.446	0.146	47.6	
	吹田市	58	商	359	8591	0.033	0.373	0.101	359	8591	0.064	0.446	0.146	47.6	
	吹田市	58	商	359	8591	0.033	0.373	0.101	359	8591	0.064	0.446	0.146	47.6	
高槻市	高槻市役所	59	商	362	8618	0.049	0.341	0.118	362	8618	0.081	0.395	0.162	40.1	
	高槻市	59	住	352	8435	0.034	0.285	0.089	352	8435	0.060	0.337	0.126	43.2	
	高槻市	58	商	365	8697	0.035	0.440	0.117	365	8697	0.067	0.532	0.177	47.5	
	守口市	58	商	365	8697	0.035	0.440	0.117	365	8697	0.067	0.532	0.177	47.5	
枚方市	箕川工業高校	58	学	366	8724	0.082	0.612	0.185	366	8724	0.116	0.692	0.244	29.4	
	枚方市	58	学	366	8724	0.082	0.612	0.185	366	8724	0.116	0.692	0.244	29.4	
	枚方市	58	学	360	8589	0.054	0.371	0.140	360	8589	0.091	0.472	0.200	40.9	
	枚方市	58	学	360	8589	0.054	0.371	0.140	360	8589	0.091	0.472	0.200	40.9	
枚方市	長尾	58	住	364	8600	0.006	0.113	0.027	364	8600	0.023	0.179	0.057	74.7	
	八尾市	58	住	366	8718	0.066	0.468	0.152	366	8718	0.108	0.577	0.215	38.2	
	泉佐野市	59	学	366	8713	0.035	0.265	0.087	366	8713	0.062	0.345	0.134	43.5	
	泉佐野市	59	学	338	8065	0.028	0.171	0.059	338	8065	0.057	0.225	0.097	51.4	
松原市	河内長野市民健康プラザ	59	学	338	8065	0.028	0.171	0.059	338	8065	0.057	0.225	0.097	51.4	
	松原市	58	商	364	8674	0.032	0.360	0.082	364	8674	0.066	0.450	0.136	52.3	

光化学オキシダント (O_x) 年間値

平成 15 年度

都道府県	市町村	測定所	用途地域	経路測定		経路の1時間値		経路の1時間値が0.06ppmを		経路の1時間値が0.12ppm以上		経路の1時間値の最高値	
				日数	時間	年平均値	超えた日数と時間数		の日数と時間数		最高値	経路の1時間値の年平均値	
				(日)	(時間)	(ppm)	(日)	(時間)	(日)	(時間)	(ppm)	(ppm)	
大阪府	東成区	府環境情報センター	準工	365	5367	0.025	46	185	0	0	0.115	0.039	
	此花区	此花区役所	住	366	5455	0.026	77	337	1	3	0.137	0.045	
	西淀川区	淀中学校	住	366	5453	0.028	79	400	2	3	0.125	0.045	
	淀川区	淀川区役所	商	366	5441	0.025	69	329	2	2	0.125	0.042	
	生野区	藤山中学校	住	366	5454	0.030	105	488	1	3	0.128	0.049	
大阪府	旭区	大宮中学校	住	366	5457	0.031	106	584	3	6	0.128	0.051	
	城東区	聖賢小学校	住	366	5463	0.029	98	467	3	4	0.124	0.048	
	住之江区	清江小学校	住	366	5394	0.029	110	486	2	4	0.130	0.050	
	早野区	狭福中学校	住	366	5452	0.030	108	555	2	5	0.137	0.051	
	西成区	今宮中学校	商	366	5427	0.025	55	218	0	0	0.115	0.041	
大阪府	西区	福江小学校	商	366	5449	0.026	79	360	1	2	0.125	0.044	
	鶴見区	茨田北小学校	住	366	5429	0.029	72	333	0	0	0.109	0.046	
	浪速区	龍徳中学校	住	366	5452	0.025	75	329	1	2	0.123	0.043	
	住之江区	南船中央公園	準工	366	5452	0.022	49	184	1	1	0.126	0.040	
	港区	少林寺	住	366	5384	0.029	88	399	1	2	0.126	0.047	
大阪府	堺市	浜寺	住	366	5341	0.031	92	380	1	2	0.126	0.049	
	堺市	石津	住	364	5374	0.028	93	410	2	4	0.138	0.048	
	堺市	金岡	住	366	5386	0.033	110	532	3	3	0.122	0.052	
	堺市	三宝	住	366	5380	0.028	72	309	0	0	0.118	0.045	
	堺市	若松台	住	358	5286	0.037	138	780	7	23	0.146	0.058	
大阪府	堺市	登美丘	住	365	5400	0.035	137	749	9	18	0.150	0.057	
	堺市	桃山台	住	366	5377	0.035	118	641	6	12	0.142	0.054	
	堺市	深井	住	366	5387	0.034	124	626	5	11	0.141	0.055	
	岸和田市	岸和田中央公園	住	361	5305	0.031	79	344	0	0	0.112	0.048	
	豊中市	野田	住	366	5439	0.034	118	648	2	6	0.134	0.053	
大阪府	豊中市	千成	準工	347	5175	0.028	58	268	0	0	0.110	0.044	
	池田市	池田市立南陽会館	住	365	5365	0.036	92	514	0	0	0.112	0.051	
	吹田市	吹田市西消防署	商	366	5473	0.030	94	478	2	3	0.130	0.049	
	吹田市	吹田市北消防署	住	366	5476	0.032	99	560	2	4	0.124	0.051	
	吹田市	川園	住	365	5333	0.025	63	276	0	0	0.113	0.038	
大阪府	泉大津市	泉大津府民健康プラザ	商	361	5303	0.027	55	207	0	0	0.115	0.043	
	泉大津市	泉大津市役所	準工	352	5152	0.030	70	315	0	0	0.114	0.047	
	高槻市	高槻南	住	362	5362	0.032	90	466	1	1	0.121	0.050	
	高槻市	高槻北	住	359	5308	0.025	42	177	0	0	0.110	0.039	
	貝塚市	貝塚市消防署	住	363	5310	0.033	96	445	0	0	0.110	0.050	

光化学オキシダント

、Ox

中間値

平成15年度

都 道 府 県	市 町 村	測 定 局	用 途 地 域	昼間	昼間	昼間の	昼間の1時間値が		昼間の1時間値が		昼間の	昼間の
				測定	測定	1時間値の	0.08ppmを		0.12ppm以上		1時間値の	1時間値の
				日数	時間	年平均値	超えた日数と時間数		の日数と時間数		最高値	年平均値
(日)	(時間)	(ppm)	(日)	(時間)	(日)	(時間)	(日)	(時間)	(ppm)	(ppm)		
大阪	守口市	守口府民健康プラザ	商	359	5265	0.029	68	278	0	0	0.111	0.044
大阪	守口市	第一測定局(金田)	住	364	5343	0.020	13	34	0	0	0.076	0.031
大阪	守口市	第二測定局(大目)	準工	366	5380	0.022	46	135	0	0	0.096	0.035
大阪	守口市	第三測定局(鏡)	準工	363	5335	0.026	48	179	0	0	0.113	0.040
大阪	枚方市	楠葉	住	366	5386	0.027	61	232	1	1	0.122	0.044
大阪	枚方市	枚方市役所	商	366	5397	0.029	69	287	0	0	0.117	0.045
大阪	枚方市	王仁公園	住	366	5417	0.031	98	527	3	5	0.131	0.050
大阪	枚方市	香里	住	365	5382	0.031	88	402	0	0	0.118	0.048
大阪	茨木市	茨木市役所	商	351	5136	0.026	48	205	0	0	0.105	0.040
大阪	八尾市	八尾府民健康プラザ	商	366	5396	0.030	94	406	1	1	0.129	0.048
大阪	泉佐野市	佐野中学校	住	366	5420	0.032	95	428	2	4	0.130	0.051
大阪	富田林市	富田林市役所	商	366	5418	0.036	138	814	15	29	0.152	0.058
大阪	寝屋川市	寝屋川市役所	商	362	5304	0.033	96	507	3	5	0.131	0.051
大阪	寝屋川市	成田	住	362	5394	0.036	117	666	5	8	0.132	0.055
大阪	河内長野市	三日市公民館	住	366	5414	0.036	138	840	15	32	0.150	0.059
大阪	松原市	大塚給食センター	準工	363	5369	0.027	63	236	0	0	0.117	0.044
大阪	松原市	大塚高校	住	366	5463	0.024	64	244	1	2	0.125	0.042
大阪	大東市	大東市役所	住	366	5383	0.033	97	473	0	0	0.115	0.050
大阪	和泉市	緑ヶ丘小学校	住	366	5427	0.035	113	610	4	8	0.136	0.052
大阪	柏原市	府立藤橋学校	未	366	5423	0.036	135	790	8	10	0.128	0.058
大阪	柏原市	柏原市役所	住	358	5258	0.023	24	67	0	0	0.092	0.037
大阪	門真市	門真市役所	住	366	5448	0.031	96	458	2	2	0.121	0.049
大阪	門真市	門真市南	住	366	5447	0.031	101	513	0	0	0.116	0.050
大阪	高石市	高石中学校	住	366	5398	0.032	98	453	2	2	0.123	0.051
大阪	高石市	高石市公害監視センター	商	366	5369	0.029	82	321	0	0	0.118	0.048
大阪	高石市	高陽小学校	住	365	5377	0.029	69	266	1	1	0.127	0.046
大阪	高石市	取石小学校	住	366	5395	0.033	101	485	5	6	0.131	0.052
大阪	藤井寺市	藤井寺市役所	住	352	5171	0.030	105	519	4	7	0.134	0.051
大阪	藤井寺市	道明寺東小学校	住	330	4900	0.028	77	314	0	0	0.116	0.047
大阪	東大阪市	東大阪市西保健センター	商	366	5390	0.031	96	447	0	0	0.117	0.049
大阪	東大阪市	東大阪市旭町庁舎	商	366	5388	0.036	131	781	6	10	0.132	0.056
大阪	泉南市	泉南市役所	住	366	5401	0.032	80	356	0	0	0.108	0.048
大阪	交野市	交野市役所	住	366	5447	0.035	117	691	8	14	0.149	0.055
大阪	阪南市	南海団地	住	364	5363	0.037	100	504	0	0	0.110	0.053
大阪	島本町	島本町役場	住	357	5232	0.030	78	357	1	2	0.124	0.049

光化学オキシダント (O_x) 年間値

平成15年度

都道府県	市町村	測定局	用途地域	経路測定回数	経路測定時間	経路の1時間値の年平均値	経路の1時間値が0.08ppmを超えた回数と時間数		経路の1時間値が0.12ppm以上の回数と時間数		経路の1時間値の最高値	経路の1時間値の年平均値
				(回)	(時間)	(ppm)	(回)	(時間)	(回)	(時間)	(ppm)	(ppm)
				大阪府	堺市	堺取町役場	住	365	5433	0.030	74	319
大阪府	堺市	堺取町役場	住	362	5352	0.032	74	273	0	0	0.105	0.047
大阪府	岸和田市	岸和田市役所	商	364	5390	0.024	29	92	0	0	0.081	0.037
大阪府	豊中市	豊中市役所	商	366	5448	0.025	26	93	0	0	0.093	0.038
大阪府	東大阪市	東大阪市公害監視センター	商	249	3628	0.021	27	99	0	0	0.107	0.036

メタン及び全炭化水素 (CH₄、THC (年間値))

平成15年度

都府県	市町村	測定局	用途地域	メタン						全炭化水素					
				測定時間	6~9時における		8~9時測定日数	8~9時3時間平均値		測定時間	6~9時における		6~9時測定日数	8~9時3時間平均値	
					年平均値	ppmC		最高値	最低値		年平均値	最高値		最低値	
															(時間)
大阪	東成区	府環境情報センター	準工	7918	1.87	1.90	345	2.34	1.72	7918	2.17	2.25	345	3.90	1.87
大阪	此花区	此花区役所	住	8493	1.86	1.88	358	2.19	1.70	8493	2.15	2.22	358	3.41	1.86
大阪	淀川区	淀川区役所	商	8179	1.92	1.93	342	2.33	1.79	8179	2.22	2.28	342	3.68	1.92
大阪	平野区	摂陽中学校	住	8538	1.84	1.88	361	2.16	1.68	8538	2.15	2.25	361	3.33	1.77
大阪	堺市	少林寺	住	8251	1.87	1.90	348	2.07	1.72	8251	2.11	2.18	348	2.99	1.81
大阪	堺市	紙寺	住	8527	1.86	1.88	355	2.51	1.69	8527	2.15	2.18	355	2.88	1.81
大阪	堺市	金岡	住	8605	1.91	1.93	363	2.16	1.76	8605	2.15	2.20	363	3.11	1.84
大阪	堺市	三宝	住	8595	1.92	1.94	362	2.14	1.76	8595	2.24	2.29	362	3.12	1.92
大阪	池田市	池田市立南畑会館	住	8346	1.86	1.88	365	2.26	1.73	8346	2.01	2.05	365	3.20	1.83
大阪	吹田市	吹田市北消防署	住	7775	1.87	1.89	328	2.09	1.75	7775	2.15	2.19	328	3.18	1.90
大阪	貝塚市	貝塚市消防署	住	8122	1.88	1.90	355	2.05	1.72	8122	2.04	2.07	355	2.57	1.79
大阪	富田林市	富田林市役所	商	8222	1.86	1.88	360	2.14	1.71	8222	2.08	2.12	360	2.61	1.83
大阪	寝屋川市	寝屋川市役所	商	8242	1.84	1.87	357	2.17	1.71	8242	2.16	2.22	357	3.63	1.86
大阪	高石市	高石市公害監視センター	商	8098	1.78	1.80	330	1.98	1.65	8098	2.07	2.12	330	2.76	1.79
大阪	高石市	取石小学校	住	8263	1.75	1.77	360	1.95	1.61	8263	1.97	2.01	360	2.55	1.70
大阪	東大阪市	東大阪市西保健センター	商	8211	1.90	1.93	359	2.27	1.75	8211	2.18	2.26	359	3.49	1.85
大阪	島本町	島本町役場	住	8248	1.84	1.88	359	2.14	1.73	8248	1.99	2.06	359	2.70	1.79
大阪	西淀川区	出来島小学校	住	8591	1.81	1.83	337	2.09	1.68	8591	2.17	2.30	337	3.49	1.89
大阪	住之江区	北粉浜小学校	住	8189	1.79	1.81	345	2.10	1.62	8189	2.17	2.22	345	3.41	1.77
大阪	堺市	阪和塚井畑山	商	8213	1.90	1.92	346	2.16	1.74	8213	2.15	2.22	346	3.02	1.85
大阪	岸和田市	天の川下水ポンプ場	住	8372	1.90	1.93	366	2.14	1.72	8372	2.25	2.25	366	2.85	1.89
大阪	岸和田市	岸和田市役所	商	8435	1.88	1.89	354	2.03	1.71	8433	2.20	2.25	354	2.79	1.84
大阪	豊中市	豊中市役所	商	8491	1.88	1.90	350	2.14	1.73	8491	2.18	2.24	350	3.20	1.84
大阪	吹田市	吹田警察裁判所	商	7035	1.91	1.93	294	2.31	1.75	7035	2.36	2.48	294	3.67	2.00
大阪	高槻市	高槻市役所	商	8110	1.83	1.85	352	2.07	1.72	8110	2.04	2.12	352	2.93	1.81
大阪	守口市	淀川工業高校	商	8273	1.84	1.86	362	2.21	1.71	8273	2.18	2.26	362	3.71	1.85
大阪	八尾市	八尾市立病院	住	7620	1.90	1.94	333	2.24	1.73	7620	2.38	2.60	333	4.05	1.83
大阪	松原市	松原北小学校	商	8183	1.91	1.93	357	2.19	1.76	8183	2.24	2.30	357	3.39	1.90
大阪	摂津市	摂津市役所	準工	8097	1.90	1.92	353	2.56	1.77	8097	2.30	2.36	353	3.85	1.92
大阪	高石市	カモドールMBS	住	8344	1.89	1.92	365	2.14	1.73	8344	2.19	2.29	365	2.93	1.88
大阪	東大阪市	東大阪市公害監視センター	商	5901	1.89	1.91	253	2.23	1.73	5901	2.34	2.43	253	3.53	1.96
大阪	四條畷市	国設四條畷	商	8156	1.89	1.91	353	2.15	1.76	8156	2.25	2.36	353	3.59	1.87

非メタン炭化水素 (NMHC) (年間値)

平成15年度

都府県	市町村	測定局	用途地域	測定時間 (時間)	年間平均値		6～9時に おける 年間平均値		6～9時 測定日数		6～9時3時間平均値		6～9時3時間平均値が 0.20ppmCを 超えた日数とその割合		6～9時3時間平均値が 0.31ppmCを 超えた日数とその割合	
					ppmC	ppmC	(日)	最高値 ppmC	最低値 ppmC	(日)	(%)	(日)	(%)			
大阪	東成区	府環境情報センター	埠工	7918	0.31	0.35	345	1.57	0.07	236	68.4	158	45.8			
大阪	此花区	此花区役所	住	8493	0.28	0.34	358	1.22	0.07	269	75.1	173	48.3			
大阪	淀川区	淀川区役所	住	8179	0.31	0.35	342	1.36	0.08	262	76.6	158	45.6			
大阪	平野区	摂陽中学校	住	8538	0.31	0.37	361	1.26	0.02	252	69.8	186	51.5			
大阪	堺市	少林寺	住	8251	0.24	0.28	348	0.95	0.04	207	59.5	119	34.2			
大阪	堺市	浜寺	住	8527	0.29	0.30	355	0.81	0.06	239	67.3	141	39.7			
大阪	堺市	金岡	住	8605	0.25	0.27	363	0.95	0.07	210	57.9	109	30.0			
大阪	堺市	三宝	住	8595	0.32	0.35	362	1.00	0.10	276	76.2	184	50.8			
大阪	池田市	池田市立南郷会館	住	8346	0.15	0.17	365	0.94	0.04	105	28.8	35	9.6			
大阪	吹田市	吹田市北消防署	住	7775	0.27	0.30	328	1.09	0.07	257	78.4	130	39.6			
大阪	貝塚市	貝塚市消防署	住	8122	0.16	0.18	355	0.60	0.03	122	34.4	22	6.2			
大阪	富田林市	富田林市役所	商	8222	0.22	0.24	360	0.64	0.08	195	54.2	68	18.9			
大阪	寝屋川市	寝屋川市役所	商	8242	0.31	0.35	357	1.45	0.08	285	79.8	175	49.0			
大阪	高石市	高石市公害監視センター	商	8098	0.30	0.33	330	0.85	0.07	257	77.9	159	48.2			
大阪	高石市	高石小学校	住	8263	0.22	0.24	360	0.63	0.06	190	52.8	86	23.9			
大阪	東大阪市	東大阪市西保健センター	商	8211	0.28	0.33	359	1.28	0.06	227	63.2	158	44.0			
大阪	高本町	高本町役場	住	8248	0.14	0.18	359	0.64	0.04	125	34.8	40	11.1			
大阪	西淀川区	出来島小学校	住	8591	0.36	0.47	337	1.40	0.10	324	96.1	266	78.9			
大阪	住之江区	北粉浜小学校	商	8189	0.38	0.41	345	1.32	0.12	317	91.9	238	69.0			
大阪	堺市	飯和深井畑山	他	8213	0.25	0.30	346	0.86	0.05	232	67.1	141	40.8			
大阪	岸和田市	天の川下水ポンプ場	住	8372	0.35	0.32	366	0.86	0.09	284	77.6	180	49.2			
大阪	岸和田市	岸和田市役所	商	8433	0.32	0.35	354	0.81	0.05	307	86.7	205	57.9			
大阪	豊中市	豊中市役所	商	8491	0.30	0.34	350	1.09	0.07	286	81.7	169	48.3			
大阪	吹田市	吹田開放裁判所	商	7035	0.45	0.55	294	1.36	0.14	278	94.6	244	83.0			
大阪	高槻市	高槻市役所	商	8110	0.21	0.27	352	0.86	0.03	215	61.1	124	35.2			
大阪	守口市	淀川工業高校	商	8273	0.34	0.40	362	1.59	0.07	285	78.7	209	57.7			
大阪	八尾市	八尾市立病院	住	7620	0.48	0.65	333	1.89	0.05	310	93.1	266	79.9			
大阪	松原市	松原北小学校	住	8183	0.34	0.36	357	1.21	0.06	301	84.3	200	56.0			
大阪	狹津市	狹津市役所	埠工	8097	0.40	0.45	353	1.29	0.13	337	95.5	265	75.1			
大阪	高石市	カモモデルMBS	住	8344	0.29	0.37	365	0.84	0.05	299	81.9	223	61.1			
大阪	東大阪市	東大阪市公害監視センター	商	5901	0.45	0.51	253	1.39	0.15	249	98.4	211	83.4			
大阪	四條畷市	国設四條畷	商	8156	0.36	0.44	353	1.46	0.09	316	89.5	231	65.4			

浮遊粒子状物質 (SPM) (中間値)

平成15年度

都道府県	市町村	測定局	用途 地域	有効測定日数 (日)	測定時間 (時間)	年平均値 mg/m ³	1時間値が0.20 mg/m ³ を超えた 時間数とその割合		日平均値が0.10 mg/m ³ を超えた 日数とその割合		1時間値の 最高値 mg/m ³	日平均値の 2%除外値 mg/m ³	日平均値が 0.10 mg/m ³ を超えた日 が2日以上 連続したこ との有無 有× 無○	環境基準の 長期的評価 による日平 均値が 0.10 mg/m ³ を超えた日数 (日)
							(時間)	(%)	(日)	(%)				
大阪府	東成区	府環境情報センター	學工	359	8615	0.030	3	0.0	0	0.0	0.279	0.068	○	0
	北区	新美小学校	商	358	8591	0.034	0	0.0	0	0.0	0.143	0.072	○	0
	此花区	此花区役所	住	354	8555	0.032	0	0.0	0	0.0	0.134	0.069	○	0
	大正区	平尾小学校	住	364	8725	0.037	0	0.0	0	0.0	0.151	0.076	○	0
	西淀川区	淀中学校	住	348	8357	0.030	0	0.0	0	0.0	0.140	0.065	○	0
大阪府	淀川区	淀川区役所	商	363	8704	0.024	0	0.0	0	0.0	0.141	0.056	○	0
	生野区	藤山中学校	住	364	8719	0.034	0	0.0	0	0.0	0.158	0.077	○	0
	旭区	大宮中学校	住	364	8727	0.034	0	0.0	0	0.0	0.185	0.074	○	0
	城東区	登美小学校	住	364	8724	0.033	0	0.0	0	0.0	0.154	0.075	○	0
	住之江区	清江小学校	住	364	8734	0.033	0	0.0	0	0.0	0.148	0.072	○	0
大阪府	平野区	摂生中学校	住	364	8700	0.026	0	0.0	0	0.0	0.124	0.060	○	0
	西成区	今宮中学校	商	364	8728	0.035	0	0.0	0	0.0	0.160	0.075	○	0
	西区	鶴江小学校	商	364	8712	0.034	0	0.0	0	0.0	0.125	0.068	○	0
	鶴見区	茨田北小学校	住	362	8682	0.036	0	0.0	0	0.0	0.159	0.076	○	0
	住之江区	南港中央公園	學工	363	8697	0.036	0	0.0	0	0.0	0.164	0.073	○	0
大阪府	堺市	少林寺	住	348	8407	0.031	0	0.0	0	0.0	0.128	0.065	○	0
	堺市	浜寺	住	361	8651	0.033	0	0.0	0	0.0	0.188	0.071	○	0
	堺市	石津	住	363	8672	0.030	0	0.0	0	0.0	0.147	0.065	○	0
	堺市	金岡	住	363	8668	0.030	0	0.0	0	0.0	0.153	0.063	○	0
	堺市	三宝	住	360	8631	0.031	0	0.0	0	0.0	0.142	0.068	○	0
大阪府	堺市	香吹台	住	363	8668	0.028	0	0.0	0	0.0	0.168	0.059	○	0
	堺市	登美丘	住	363	8676	0.030	0	0.0	0	0.0	0.166	0.063	○	0
	堺市	桃山台	住	363	8672	0.029	0	0.0	0	0.0	0.152	0.061	○	0
	堺市	深井	住	363	8680	0.033	0	0.0	0	0.0	0.165	0.066	○	0
	岸和田市	岸和田中央公園	住	364	8695	0.028	0	0.0	0	0.0	0.161	0.057	○	0
大阪府	豊中市	野田	住	366	8756	0.032	0	0.0	0	0.0	0.152	0.069	○	0
	豊中市	千成	學工	366	8765	0.035	0	0.0	0	0.0	0.174	0.071	○	0
	池田市	池田市立南郷会館	住	356	8516	0.019	0	0.0	0	0.0	0.100	0.048	○	0
	吹田市	吹田市西消防署	商	364	8733	0.025	0	0.0	0	0.0	0.128	0.056	○	0
	吹田市	吹田市北消防署	住	364	8734	0.023	0	0.0	0	0.0	0.149	0.054	○	0
大阪府	吹田市	川園	住	354	8565	0.024	0	0.0	0	0.0	0.155	0.056	○	0
	泉大津市	泉大津府民健康プラザ	商	358	8562	0.029	0	0.0	0	0.0	0.146	0.063	○	0
	泉大津市	泉大津市役所	學工	344	8278	0.030	0	0.0	0	0.0	0.141	0.060	○	0
	高槻市	高槻南	住	332	7991	0.027	0	0.0	0	0.0	0.122	0.056	○	0
	高槻市	高槻北	住	354	8450	0.022	0	0.0	0	0.0	0.137	0.044	○	0

浮遊粒子状物質

(SPM 年間値)

平成 15年度

都府県	市町村	測定局	用途	有効測定回数	測定時間	年平均値	1時間値が0.20		日平均値が0.10		1時間値の最高値	日平均値の2%除外値	日平均値が0.10	測定基準の長期的評価による日平均値が0.10				
							mg/m3を超えた時間数とその割合		mg/m3を超えた日数とその割合						mg/m3	mg/m3	有× 無○	(日)
							(日)	(時間)	(日)	(%)								
大阪	貝塚市	貝塚市消防署	住	360	8653	0.027	0	0.0	0	0.0	0.147	0.058	○	0				
大阪	守口市	守1消防健康プラザ	住	363	8687	0.027	0	0.0	0	0.0	0.154	0.065	○	0				
大阪	守口市	第一測定局(金田)	住	363	8708	0.029	0	0.0	0	0.0	0.123	0.059	○	0				
大阪	守口市	第二測定局(大日)	準工	354	8506	0.025	0	0.0	0	0.0	0.120	0.057	○	0				
大阪	守口市	第三測定局(鶴)	準工	363	8735	0.034	0	0.0	0	0.0	0.145	0.064	○	0				
大阪	枚方市	楠葉	住	351	8427	0.025	0	0.0	0	0.0	0.117	0.055	○	0				
大阪	枚方市	枚方市役所	商	365	8707	0.025	0	0.0	0	0.0	0.130	0.054	○	0				
大阪	枚方市	王仁公園	住	366	8710	0.025	0	0.0	0	0.0	0.139	0.060	○	0				
大阪	枚方市	香里	住	366	8719	0.026	0	0.0	0	0.0	0.195	0.057	○	0				
大阪	茨木市	茨木市役所	商	349	8333	0.026	0	0.0	0	0.0	0.118	0.056	○	0				
大阪	八尾市	八尾府民健康プラザ	商	349	8369	0.028	0	0.0	0	0.0	0.147	0.064	○	0				
大阪	八尾市	水越	他	342	8201	0.032	0	0.0	0	0.0	0.176	0.069	○	0				
大阪	泉佐野市	佐野中学校	住	364	8697	0.027	0	0.0	0	0.0	0.147	0.054	○	0				
大阪	富田林市	富田林市役所	商	363	8687	0.027	0	0.0	0	0.0	0.156	0.062	○	0				
大阪	寝屋川市	寝屋川市役所	商	363	8681	0.031	0	0.0	0	0.0	0.155	0.070	○	0				
大阪	豊都川市	成田	住	358	8596	0.030	4	0.0	1	0.3	0.232	0.069	○	0				
大阪	河内長野市	三日月公民館	住	363	8690	0.025	0	0.0	0	0.0	0.143	0.054	○	0				
大阪	松原市	大船給食センター	準工	362	8738	0.031	0	0.0	0	0.0	0.160	0.085	○	0				
大阪	松原市	大塚高校	住	362	8744	0.034	1	0.0	0	0.0	0.222	0.070	○	0				
大阪	大東市	大東市役所	住	359	8634	0.025	0	0.0	0	0.0	0.165	0.063	○	0				
大阪	和泉市	緑ヶ丘小学校	住	364	8693	0.026	0	0.0	0	0.0	0.123	0.058	○	0				
大阪	柏原市	府立藤園学院	未	359	8620	0.028	1	0.0	0	0.0	0.274	0.058	○	0				
大阪	柏原市	柏原市役所	住	333	8122	0.032	0	0.0	0	0.0	0.181	0.068	○	0				
大阪	門真市	門真市役所	住	353	8507	0.027	0	0.0	0	0.0	0.137	0.061	○	0				
大阪	門真市	門真市南	住	363	8743	0.030	0	0.0	0	0.0	0.132	0.064	○	0				
大阪	高石市	高石中学校	作	364	8701	0.030	0	0.0	0	0.0	0.160	0.063	○	0				
大阪	高石市	高石市公営監視センター	商	365	8704	0.031	0	0.0	0	0.0	0.148	0.065	○	0				
大阪	高石市	高藤小学校	住	362	8661	0.029	0	0.0	0	0.0	0.169	0.060	○	0				
大阪	高石市	取石小学校	住	356	8532	0.030	0	0.0	0	0.0	0.153	0.066	○	0				
大阪	藤井寺市	藤井寺市役所	住	352	8524	0.027	0	0.0	0	0.0	0.138	0.059	○	0				
大阪	東大阪市	東大阪市西保健センター	商	366	8719	0.030	0	0.0	0	0.0	0.128	0.062	○	0				
大阪	東大阪市	東大阪市旭町庁舎	商	364	8696	0.030	0	0.0	0	0.0	0.152	0.066	○	0				
大阪	泉南市	泉南市役所	住	351	8482	0.027	0	0.0	0	0.0	0.147	0.051	○	0				
大阪	交野市	交野市役所	住	361	8706	0.025	0	0.0	0	0.0	0.123	0.059	○	0				
大阪	阪南市	阪南団地	住	364	8699	0.023	0	0.0	0	0.0	0.128	0.048	○	0				

浮遊粒子状物質

(SPM₁₀ 年間値)

平成 13年度

都 道 府 県	市 町 村	測 定 局	用 途 地 域	有 効 測 定 日 数	測定時間	年平均値	1時間値が0.20 mg/m ³ を超えた		日平均値が0.10 mg/m ³ を超えた		1時間値の 最高値	H平均値の 2%除外値	日平均値が 0.10 mg/m ³ を超えた日 が2日以上 連続したこ との有無	環境基準の 長期的評価 による年平均 値が 0.10 mg/m ³ を超えた日数
							(時間)	(%)	(日)	(%)				
							(時間)	(%)	(日)	(%)				
大阪	島本町	島本町役場	住	358	8625	0.024	0	0.0	0	0.0	0.125	0.052	○	0
	熊取町	熊取町役場	住	355	8629	0.028	0	0.0	0	0.0	0.161	0.060	○	0
	岬町	岬町役場	住	360	8585	0.022	0	0.0	0	0.0	0.122	0.052	○	0
	北区	梅田新道	商	356	8567	0.041	0	0.0	1	0.3	0.169	0.080	○	0
	西淀川区	出菜島小学校	住	364	8723	0.039	0	0.0	1	0.3	0.162	0.076	○	0
大阪	住之江区	北粉浜小学校	商	350	8432	0.038	1	0.0	0	0.0	0.217	0.077	○	0
	東住吉区	抗金町交差点	住	360	8639	0.033	0	0.0	0	0.0	0.162	0.073	○	0
	旭区	新森小路小学校	住	364	8727	0.045	0	0.0	1	0.3	0.187	0.088	○	0
	福島区	海老江西小学校	商	364	8705	0.028	0	0.0	0	0.0	0.160	0.061	○	0
	東成区	今里交差点	商	360	8629	0.045	0	0.0	1	0.3	0.155	0.087	○	0
大阪	鶴見区	茨田中学校	商	360	8648	0.037	0	0.0	0	0.0	0.160	0.079	○	0
	堺市	堺市役所	商	358	8615	0.036	0	0.0	0	0.0	0.179	0.071	○	0
	堺市	第二阪和	住	339	8235	0.036	0	0.0	0	0.0	0.177	0.065	○	0
	堺市	堺中原	住	357	8610	0.042	0	0.0	0	0.0	0.157	0.079	○	0
	堺市	磯岸	住	359	8643	0.039	0	0.0	0	0.0	0.142	0.072	○	0
大阪	堺市	常磐庭寺	商	352	8415	0.037	0	0.0	0	0.0	0.147	0.069	○	0
	堺市	飯和深井畑山	他	363	8668	0.033	0	0.0	0	0.0	0.172	0.068	○	0
	堺市	飯和泉北	他	363	8668	0.033	0	0.0	0	0.0	0.175	0.064	○	0
	岸和田市	天の川下水ポンプ場	住	359	8606	0.032	0	0.0	0	0.0	0.189	0.066	○	0
	岸和田市	岸和田市役所	商	365	8731	0.032	0	0.0	0	0.0	0.194	0.072	○	0
大阪	豊中市	豊中市役所	商	349	8447	0.027	0	0.0	0	0.0	0.136	0.056	○	0
	豊中市	千里	商	366	8766	0.034	0	0.0	0	0.0	0.130	0.067	○	0
	吹田市	吹田簡易裁判所	商	362	8710	0.032	0	0.0	0	0.0	0.182	0.065	○	0
	高槻市	高槻市役所	商	366	8731	0.024	0	0.0	0	0.0	0.137	0.053	○	0
	高槻市	緑が丘	住	359	8613	0.023	3	0.0	0	0.0	0.279	0.046	○	0
大阪	守口市	淀川工業高校	商	360	8637	0.033	1	0.0	0	0.0	0.214	0.067	○	0
	枚方市	招提	準工	366	8715	0.030	1	0.0	0	0.0	0.217	0.061	○	0
	枚方市	中掘	工	365	8695	0.038	1	0.0	1	0.3	0.205	0.080	○	0
	枚方市	長尾	住	365	8698	0.029	0	0.0	0	0.0	0.135	0.054	○	0
	八尾市	八尾市立病院	住	363	8674	0.043	0	0.0	0	0.0	0.139	0.081	○	0
大阪	泉佐野市	末広公園	準工	363	8678	0.032	0	0.0	0	0.0	0.195	0.067	○	0
	河内長野市	河内長野市民健康プラザ	準工	361	8660	0.033	0	0.0	0	0.0	0.131	0.062	○	0
	松原市	松原北小学校	商	328	7850	0.037	0	0.0	0	0.0	0.175	0.075	○	0
	柏原市	西名阪柏原畑ヶ丘	住	341	8251	0.042	0	0.0	0	0.0	0.163	0.078	○	0
	摂津市	摂津市役所	準工	362	8678	0.033	0	0.0	0	0.0	0.149	0.069	○	0

浮遊粒子状物質

(SPM : 年間値)

平成 15年度

都 道 府 県	市 町 村	測 定 局	用 途 地 域	有 効 測 定 日 数	測 定 時 間	年 平 均 値	1時間値が0.20 mg/m ³ を超えた 時間数とその割合		日平均値が0.10 mg/m ³ を超えた 日数とその割合		1時間値の 最 高 値	日平均値の 2%除外値	日平均値が 0.10 mg/m ³ を超えた日 が2日以上 連続したこ との有無	環境基準の 長期的評価 による日平 均値が 0.10 mg/m ³ を超えた日数
							(日)	(時間)	mg/m ³	(時間)				
大阪	高石市	カモドールMBS	住 商 商	347	8380	0.033	0	0.0	0	0.0	0.156	0.070	○	0
	大阪東区	東大阪市公害監視センター		251	6034	0.038	0	0.0	0	0.0	0.154	0.074	○	0
	大阪西区	国技四條囃		360	8624	0.033	0	0.0	0	0.0	0.158	0.070	○	0

二酸化硫黄

(SO₂ 年間値)

平成 15 年度

都 道 府 県	市 町 村	測 定 局	令 別 表 第 3 の 区 分	用 途 地 域	有 効 測 定 日 数	測 定 時 間 (時間)	年 平 均 値 (ppm)	1時間値が0.1 ppmを 超えた 時間数とその割合		日平均値が0.04 ppmを 超えた 日数とその割合		1時間値の 最 高 値 (ppm)	日平均値の 2%除外値 (ppm)	日平均値が 0.04 ppmを 超 えた日数 2日以上連続 したことの 有無	環 境 保 護 の 長 期 的 評 価 に よ る 日 平 均 値 が 0.04 ppmを 超 え た 日 数
								(時間)	(%)	(日)	(%)				
								(日)	(時間)	(ppm)	(ppm)				
大阪	東成区	府環境情報センター	58	準工	362	8678	0.005	0	0.0	0	0.0	0.030	0.010	○	0
大阪	北区	深谷小学校	58	準	365	8738	0.005	0	0.0	0	0.0	0.028	0.011	○	0
大阪	此花区	此花区役所	58	住	365	8740	0.005	0	0.0	0	0.0	0.049	0.013	○	0
大阪	大正区	平尾小学校	58	住	366	8735	0.006	0	0.0	0	0.0	0.039	0.014	○	0
大阪	西淀川区	淀中学校	58	住	366	8747	0.005	0	0.0	0	0.0	0.048	0.012	○	0
大阪	淀川区	淀川区役所	58	商	365	8732	0.004	0	0.0	0	0.0	0.033	0.010	○	0
大阪	生野区	藤山中学校	58	住	366	8744	0.005	0	0.0	0	0.0	0.032	0.011	○	0
大阪	旭区	大宮中学校	58	住	366	8763	0.004	0	0.0	0	0.0	0.027	0.009	○	0
大阪	城東区	聖賢小学校	58	住	366	8752	0.004	0	0.0	0	0.0	0.027	0.009	○	0
大阪	住之江区	清江小学校	58	住	366	8760	0.005	0	0.0	0	0.0	0.039	0.011	○	0
大阪	平野区	摂陽中学校	58	住	366	8742	0.005	0	0.0	0	0.0	0.032	0.010	○	0
大阪	西成区	今宮中学校	58	商	365	8742	0.006	0	0.0	0	0.0	0.035	0.013	○	0
大阪	西区	堀江小学校	58	商	366	8726	0.005	0	0.0	0	0.0	0.028	0.011	○	0
大阪	鶴見区	茨田北小学校	58	住	366	8751	0.005	0	0.0	0	0.0	0.026	0.010	○	0
大阪	住之江区	南港中央公園	58	準工	366	8744	0.006	0	0.0	0	0.0	0.042	0.015	○	0
大阪	堺市	少林寺	58	住	366	8717	0.007	0	0.0	0	0.0	0.065	0.014	○	0
大阪	堺市	浜寺	58	住	364	8696	0.007	0	0.0	0	0.0	0.053	0.012	○	0
大阪	堺市	石津	58	住	366	8725	0.008	0	0.0	0	0.0	0.073	0.017	○	0
大阪	堺市	金岡	58	住	362	8661	0.006	0	0.0	0	0.0	0.035	0.012	○	0
大阪	堺市	三宝	58	住	366	8718	0.007	0	0.0	0	0.0	0.040	0.015	○	0
大阪	堺市	若松台	58	住	366	8721	0.005	0	0.0	0	0.0	0.027	0.009	○	0
大阪	岸和田市	岸和田中央公園	59	住	362	8608	0.002	0	0.0	0	0.0	0.018	0.005	○	0
大阪	豊中市	野田	58	住	351	8446	0.006	0	0.0	0	0.0	0.038	0.011	○	0
大阪	豊中市	千成	58	準工	364	8715	0.005	0	0.0	0	0.0	0.036	0.010	○	0
大阪	池田市	池田市立商工会館	59	住	366	8715	0.004	0	0.0	0	0.0	0.024	0.008	○	0
大阪	吹田市	吹田市西消防署	58	商	365	8756	0.005	0	0.0	0	0.0	0.028	0.010	○	0
大阪	吹田市	吹田市北消防署	58	住	356	8579	0.004	0	0.0	0	0.0	0.021	0.008	○	0
大阪	吹田市	川園	58	住	353	8502	0.006	0	0.0	0	0.0	0.027	0.011	○	0
大阪	泉大津市	泉大津市役所	58	準工	349	8381	0.005	0	0.0	0	0.0	0.033	0.010	○	0
大阪	高槻市	高槻市	59	住	318	7631	0.002	0	0.0	0	0.0	0.019	0.005	○	0
大阪	高槻市	高槻北	59	住	366	8716	0.001	0	0.0	0	0.0	0.019	0.004	○	0
大阪	貝塚市	貝塚市消防署	59	住	362	8675	0.004	0	0.0	0	0.0	0.024	0.008	○	0
大阪	守口市	第一測定局(金田)	58	住	360	8633	0.005	0	0.0	0	0.0	0.022	0.009	○	0
大阪	守口市	第二測定局(大目)	58	準工	361	8668	0.003	0	0.0	0	0.0	0.022	0.007	○	0
大阪	守口市	第三測定局(錦)	58	準工	364	8704	0.004	0	0.0	0	0.0	0.029	0.009	○	0

二酸化硫黄

(SO₂ : 年間値)

平成 15年度

都府県	市町村	測定局	令別表第3の区分	用途地域	有効測定日数	測定時間	年平均値 (ppm)	1時間値が0.1 ppmを越えた時間数とその割合		日平均値が0.04 ppmを越えた日数とその割合		1時間値の最高値 (ppm)	日平均値の2%除外値 (ppm)	日平均値が0.04 ppmを越えた日が2日以上連続したことの有無	環境基準の長期的評価による日平均値が0.04 ppmを越えた日数
								(日)	(%)	(日)	(%)				
								(時間)	(%)	(日)	(%)				
大阪	枚方市	楠葉	58	住	358	8620	0.005	0	0.0	0	0.0	0.025	0.009	○	0
大阪	枚方市	枚方市役所	58	商	365	8710	0.006	0	0.0	0	0.0	0.026	0.010	○	0
大阪	枚方市	王仁公園	58	未	366	8707	0.004	0	0.0	0	0.0	0.021	0.007	○	0
大阪	枚方市	香里	58	住	366	8715	0.004	0	0.0	0	0.0	0.028	0.007	○	0
大阪	茨木市	茨木市役所	59	商	352	8395	0.005	0	0.0	0	0.0	0.026	0.009	○	0
大阪	八尾市	八尾府民健康プラザ	58	商	366	8710	0.006	0	0.0	0	0.0	0.031	0.010	○	0
大阪	八尾市	水越	58	他	366	8722	0.005	0	0.0	0	0.0	0.030	0.011	○	0
大阪	富田林市	富田林市役所	59	商	362	8669	0.003	0	0.0	0	0.0	0.031	0.007	○	0
大阪	寝屋川市	寝屋川市役所	58	商	365	8705	0.004	0	0.0	0	0.0	0.023	0.008	○	0
大阪	寝屋川市	成田	58	住	366	8734	0.004	0	0.0	0	0.0	0.020	0.009	○	0
大阪	松原市	大福給食センター	58	準工	360	8716	0.006	0	0.0	0	0.0	0.030	0.011	○	0
大阪	柏原市	柏原市役所	59	住	321	7940	0.005	0	0.0	0	0.0	0.038	0.009	○	0
大阪	門真市	門真市役所	58	住	365	8760	0.006	0	0.0	0	0.0	0.027	0.011	○	0
大阪	門真市	門真市南	58	住	365	8768	0.006	0	0.0	0	0.0	0.024	0.010	○	0
大阪	高石市	高石中学校	58	住	366	8725	0.006	0	0.0	0	0.0	0.039	0.012	○	0
大阪	高石市	高石市公営監視センター	58	商	365	8707	0.007	0	0.0	0	0.0	0.043	0.012	○	0
大阪	高石市	高麗小学校	58	住	363	8668	0.007	0	0.0	0	0.0	0.030	0.012	○	0
大阪	高石市	取石小学校	58	住	365	8714	0.006	0	0.0	0	0.0	0.035	0.011	○	0
大阪	藤井寺市	道明寺東小学校	59	住	273	6685	0.005	0	0.0	0	0.0	0.029	0.009	○	0
大阪	東大阪市	東大阪市西保健センター	58	商	361	8658	0.005	0	0.0	0	0.0	0.030	0.009	○	0
大阪	東大阪市	東大阪市旭町庁舎	58	商	361	8657	0.004	0	0.0	0	0.0	0.027	0.008	○	0
大阪	泉南市	泉南市役所	59	住	361	8651	0.005	0	0.0	0	0.0	0.025	0.008	○	0
大阪	交野市	交野市役所	58	住	362	8728	0.004	0	0.0	0	0.0	0.027	0.008	○	0
大阪	熊取町	熊取町役場	59	住	337	8231	0.005	0	0.0	0	0.0	0.030	0.009	○	0
大阪	輝町	輝町役場	59	住	350	8433	0.003	0	0.0	0	0.0	0.031	0.007	○	0
大阪	西淀川区	出来島小学校	58	住	366	8756	0.006	0	0.0	0	0.0	0.036	0.011	○	0
大阪	福島区	海老江西小学校	58	商	364	8724	0.006	0	0.0	0	0.0	0.027	0.012	○	0
大阪	堺市	堺市役所	58	商	361	8655	0.006	0	0.0	0	0.0	0.041	0.012	○	0
大阪	岸和田市	岸和田市役所	59	商	362	8722	0.005	0	0.0	0	0.0	0.024	0.011	○	0
大阪	豊中市	豊中市役所	58	商	357	8558	0.004	0	0.0	0	0.0	0.033	0.010	○	0
大阪	吹田市	吹田簡易裁判所	58	商	365	8761	0.006	0	0.0	0	0.0	0.029	0.012	○	0
大阪	高槻市	高槻市役所	59	商	366	8740	0.005	0	0.0	0	0.0	0.025	0.009	○	0
大阪	守口市	道川工業高校	58	商	364	8651	0.005	0	0.0	0	0.0	0.024	0.009	○	0
大阪	枚方市	招提	58	準工	366	8720	0.005	0	0.0	0	0.0	0.024	0.009	○	0
大阪	枚方市	中編	58	工	359	8553	0.005	0	0.0	0	0.0	0.025	0.009	○	0

二酸化炭素

(CO₂ 年間値)

平成 15年度

都府県	市町村	測定局	用途地域	有線測定日数	測定時間	年平均値	8時間値が20ppmを 超えた回数とその割合		日平均値が10ppmを 超えた回数とその割合		1時間値の 最高値	日平均値の 2%除外値	日平均値が 10ppm を超えた日 が2日以上 連続したこ との有無	測定基準の 長期的評価 による 日平均値が 10ppm を超えた 日数
							(回)	(%)	(回)	(%)				
							(日)	(時間)	(ppm)	(日)				
大阪	東成区	府環境情報センター	準工	365	8663	0.6	0	0.0	0	0.0	4.3	1.2	○	0
大阪	池田市	池田市立図書館	住	362	8595	0.4	0	0.0	0	0.0	2.3	0.8	○	0
大阪	泉大津市	泉大津市役所	準工	333	7991	0.5	0	0.0	0	0.0	3.3	0.8	○	0
大阪	高槻市	高槻北	住	365	8717	0.4	0	0.0	0	0.0	2.2	0.7	○	0
大阪	守口市	第二測定局(大日)	準工	351	8392	0.5	0	0.0	0	0.0	3.7	1.2	○	0
大阪	守口市	第三測定局(錦)	準工	364	8714	0.6	0	0.0	0	0.0	3.7	1.2	○	0
大阪	豊原川市	成田	住	366	8716	0.5	0	0.0	0	0.0	2.8	0.9	○	0
大阪	門真市	門真市南	住	365	8763	0.6	0	0.0	0	0.0	4.0	1.4	○	0
大阪	高石市	高石市公営監視センター	商	366	8669	0.5	0	0.0	0	0.0	3.0	0.9	○	0
大阪	北区	梅田新道	商	366	8704	1.0	0	0.0	0	0.0	5.2	1.7	○	0
大阪	西淀川区	出来島小学校	住	366	8697	0.8	0	0.0	0	0.0	4.9	1.3	○	0
大阪	住之江区	北粉浜小学校	住	365	8695	1.1	0	0.0	0	0.0	4.9	1.8	○	0
大阪	旭区	新金小路小学校	住	364	8663	1.3	0	0.0	0	0.0	4.8	2.3	○	0
大阪	東成区	今里交差点	商	366	8701	1.2	0	0.0	0	0.0	4.8	2.0	○	0
大阪	堺市	堺市役所	商	361	8661	1.0	0	0.0	0	0.0	4.3	1.6	○	0
大阪	堺市	堺中環	住	366	8744	0.8	0	0.0	0	0.0	4.3	1.6	○	0
大阪	堺市	阪和塚井畑山	他	366	8744	0.7	0	0.0	0	0.0	3.4	1.2	○	0
大阪	岸和田市	岸和田市役所	商	324	7814	0.6	0	0.0	0	0.0	3.6	1.2	○	0
大阪	豊中市	豊中市役所	商	366	8723	0.6	0	0.0	0	0.0	3.2	1.2	○	0
大阪	豊中市	千里	商	366	8726	0.6	0	0.0	0	0.0	3.9	1.1	○	0
大阪	吹田市	吹田南緑地事務所	商	364	8721	0.8	0	0.0	0	0.0	5.0	1.5	○	0
大阪	高槻市	高槻市役所	商	365	8713	0.9	0	0.0	0	0.0	2.9	1.4	○	0
大阪	高槻市	緑が丘	住	363	8700	0.5	0	0.0	0	0.0	2.1	0.9	○	0
大阪	守口市	淀川工業高校	商	358	8565	0.7	0	0.0	0	0.0	4.3	1.5	○	0
大阪	枚方市	招提	準工	365	8651	0.8	0	0.0	0	0.0	4.3	1.4	○	0
大阪	枚方市	中飯	工	366	8673	0.8	0	0.0	0	0.0	5.5	1.4	○	0
大阪	松原市	松原北小学校	商	346	8245	0.8	0	0.0	0	0.0	3.8	1.3	○	0
大阪	柏原市	西名阪柏原旭ヶ丘	住	364	8707	0.7	0	0.0	0	0.0	2.8	1.1	○	0
大阪	摂津市	摂津市役所	準工	358	8477	0.8	0	0.0	0	0.0	3.9	1.4	○	0
大阪	高石市	カモツールMBS	住	365	8668	0.9	0	0.0	0	0.0	4.1	1.5	○	0
大阪	東大阪市	東大阪市公営監視センター	商	252	6016	0.7	0	0.0	0	0.0	3.4	1.2	○	0
大阪	四條畷市	国設門崎観	商	366	8665	0.9	0	0.0	0	0.0	4.8	1.6	○	0

II 大氣汚染物質月間測定結果

市町村	測定局	項目	平成 15 年											平成 16 年		
			4月	5月	6月	7月	8月	9月	10月	11月	12月	1月	2月	3月		
東成区	府環境情報センター	有効測定日数 (日)	30	31	14	14	31	30	30	30	31	29	29	28		
		測定時間 (時間)	712	740	334	343	738	714	729	715	739	707	692	704		
		月平均値 (ppm)	0.033	0.025	0.027	0.022	0.023	0.022	0.031	0.033	0.033	0.030	0.036	0.032		
		1時間値の最高値 (ppm)	0.104	0.094	0.077	0.046	0.080	0.058	0.072	0.083	0.089	0.072	0.103	0.079		
		日平均値の最高値 (ppm)	0.059	0.045	0.042	0.033	0.037	0.038	0.047	0.051	0.053	0.043	0.069	0.049		
		1時間値が 0.2ppm を超えた時間数 (時間)	0	0	0	0	0	0	0	0	0	0	0	0		
		1時間値が 0.1ppm 以上 0.2ppm 以下の時間数 (時間)	1	0	0	0	0	0	0	0	0	0	1	0		
		日平均値が 0.08ppm を超えた日数 (日)	0	0	0	0	0	0	0	0	0	0	2	0		
		日平均値が 0.04ppm 以上 0.08ppm 以下の日数 (日)	11	1	1	0	0	0	4	6	7	3	13	6		
北区	済美小学校	有効測定日数 (日)	30	31	30	31	31	30	31	30	31	31	29	31		
		測定時間 (時間)	716	741	719	741	741	718	740	717	742	741	694	737		
		月平均値 (ppm)	0.032	0.022	0.029	0.024	0.023	0.019	0.030	0.033	0.035	0.033	0.042	0.035		
		1時間値の最高値 (ppm)	0.110	0.080	0.071	0.064	0.060	0.061	0.075	0.091	0.101	0.094	0.107	0.098		
		日平均値の最高値 (ppm)	0.054	0.037	0.043	0.045	0.034	0.036	0.046	0.053	0.063	0.054	0.076	0.058		
		1時間値が 0.2ppm を超えた時間数 (時間)	0	0	0	0	0	0	0	0	0	0	0	0		
		1時間値が 0.1ppm 以上 0.2ppm 以下の時間数 (時間)	1	0	0	0	0	0	0	0	1	0	5	0		
		日平均値が 0.08ppm を超えた日数 (日)	0	0	0	0	0	0	0	0	1	0	3	0		
		日平均値が 0.04ppm 以上 0.08ppm 以下の日数 (日)	9	0	3	1	0	0	6	8	8	9	13	7		
此花区	此花区役所	有効測定日数 (日)	30	31	30	31	27	30	31	30	28	31	29	31		
		測定時間 (時間)	717	741	716	738	671	717	741	717	686	741	692	741		
		月平均値 (ppm)	0.034	0.031	0.032	0.028	0.021	0.021	0.031	0.033	0.028	0.028	0.035	0.034		
		1時間値の最高値 (ppm)	0.107	0.082	0.079	0.083	0.064	0.062	0.081	0.076	0.083	0.085	0.103	0.088		
		日平均値の最高値 (ppm)	0.053	0.040	0.045	0.048	0.031	0.038	0.045	0.050	0.054	0.049	0.071	0.054		
		1時間値が 0.2ppm を超えた時間数 (時間)	0	0	0	0	0	0	0	0	0	0	0	0		
		1時間値が 0.1ppm 以上 0.2ppm 以下の時間数 (時間)	2	0	0	0	0	0	0	0	0	0	1	0		
		日平均値が 0.08ppm を超えた日数 (日)	0	0	0	0	0	0	0	0	0	0	2	0		
		日平均値が 0.04ppm 以上 0.08ppm 以下の日数 (日)	7	2	6	3	0	0	5	9	5	3	10	13		

二酸化窒素

(NO2 : 月間値)

都道府県名 大 阪

市町村	測定局	項 目	平成 15 年												平成 16 年		
			4 月	5 月	6 月	7 月	8 月	9 月	10月	11月	12月	1 月	2 月	3 月			
大正区	平尾小学校	有効測定日数 (日)	30	31	30	31	31	30	31	30	31	30	31	31	29	31	
		測定時間 (時間)	717	741	717	739	742	718	741	717	742	742	742	693	738		
		月平均値 (ppm)	0.034	0.026	0.031	0.026	0.022	0.022	0.031	0.035	0.032	0.029	0.038	0.032			
		1時間値の最高値 (ppm)	0.093	0.096	0.096	0.086	0.073	0.073	0.084	0.092	0.091	0.075	0.103	0.091			
		日平均値の最高値 (ppm)	0.058	0.043	0.048	0.047	0.035	0.041	0.058	0.061	0.060	0.050	0.078	0.061			
		1時間値が 0.2ppm を超えた時間数 (時間)	0	0	0	0	0	0	0	0	0	0	0	0	0		
		1時間値が 0.1ppm 以上 0.2ppm 以下の時間数 (時間)	0	0	0	0	0	0	0	0	0	0	2	0			
		日平均値が 0.06ppm を超えた日数 (日)	0	0	0	0	0	0	0	1	0	0	3	1			
日平均値が 0.04ppm 以上 0.06ppm 以下の日数 (日)	9	2	6	3	0	1	7	10	8	5	11	9					
西淀川区	淀中学校	有効測定日数 (日)	30	31	30	31	31	30	31	30	31	31	31	28	31		
		測定時間 (時間)	717	739	717	740	740	717	740	718	741	741	690	740			
		月平均値 (ppm)	0.028	0.023	0.028	0.022	0.019	0.018	0.027	0.028	0.027	0.025	0.032	0.030			
		1時間値の最高値 (ppm)	0.099	0.084	0.085	0.065	0.064	0.070	0.075	0.077	0.084	0.073	0.095	0.080			
		日平均値の最高値 (ppm)	0.049	0.037	0.040	0.039	0.031	0.038	0.043	0.045	0.050	0.041	0.065	0.048			
		1時間値が 0.2ppm を超えた時間数 (時間)	0	0	0	0	0	0	0	0	0	0	0	0			
		1時間値が 0.1ppm 以上 0.2ppm 以下の時間数 (時間)	0	0	0	0	0	0	0	0	0	0	0	0			
		日平均値が 0.06ppm を超えた日数 (日)	0	0	0	0	0	0	0	0	0	0	1	0			
日平均値が 0.04ppm 以上 0.06ppm 以下の日数 (日)	3	0	1	0	0	0	2	4	3	1	5	6					
淀川区	淀川区役所	有効測定日数 (日)	30	31	30	30	31	30	31	30	31	31	29	31			
		測定時間 (時間)	718	739	718	737	740	718	740	717	742	741	692	742			
		月平均値 (ppm)	0.032	0.025	0.030	0.024	0.023	0.022	0.031	0.032	0.032	0.030	0.038	0.034			
		1時間値の最高値 (ppm)	0.107	0.088	0.095	0.064	0.065	0.063	0.075	0.088	0.096	0.085	0.103	0.087			
		日平均値の最高値 (ppm)	0.058	0.041	0.047	0.040	0.034	0.036	0.046	0.054	0.060	0.047	0.071	0.053			
		1時間値が 0.2ppm を超えた時間数 (時間)	0	0	0	0	0	0	0	0	0	0	0	0			
		1時間値が 0.1ppm 以上 0.2ppm 以下の時間数 (時間)	1	0	0	0	0	0	0	0	0	0	1	0			
		日平均値が 0.06ppm を超えた日数 (日)	0	0	0	0	0	0	0	0	0	0	2	0			
日平均値が 0.04ppm 以上 0.06ppm 以下の日数 (日)	9	2	2	1	0	0	5	7	7	5	10	10					

市町村	測定局	項 目	平成 15 年										平成 16 年			
			4 月	5 月	6 月	7 月	8 月	9 月	10月	11月	12月	1 月	2 月	3 月		
生野区	勝山中学校	有効測定日数 (日)	30	31	30	31	31	30	31	30	31	30	31	31	29	31
		測定時間 (時間)	718	743	719	743	743	717	742	717	742	741	692	742		
		月平均値 (ppm)	0.032	0.023	0.028	0.022	0.021	0.020	0.028	0.031	0.030	0.028	0.036	0.031		
		1時間値の最高値 (ppm)	0.099	0.092	0.075	0.069	0.053	0.059	0.067	0.082	0.096	0.071	0.108	0.090		
		日平均値の最高値 (ppm)	0.056	0.041	0.040	0.039	0.031	0.039	0.047	0.052	0.052	0.045	0.072	0.057		
		1時間値が 0.2ppm を超えた時間数 (時間)	0	0	0	0	0	0	0	0	0	0	0	0	0	0
		1時間値が 0.1ppm 以上 0.2ppm 以下の時間数 (時間)	0	0	0	0	0	0	0	0	0	0	0	5	0	
		日平均値が 0.06ppm を超えた日数 (日)	0	0	0	0	0	0	0	0	0	0	2	0		
		日平均値が 0.04ppm 以上 0.06ppm 以下の日数 (日)	8	1	3	0	0	0	5	6	5	4	12	8		
旭区	大宮中学校	有効測定日数 (日)	30	31	29	31	30	30	31	30	31	31	29	31		
		測定時間 (時間)	717	733	710	739	734	716	740	717	741	740	692	741		
		月平均値 (ppm)	0.030	0.021	0.028	0.021	0.021	0.019	0.029	0.030	0.028	0.027	0.035	0.031		
		1時間値の最高値 (ppm)	0.111	0.060	0.072	0.061	0.061	0.069	0.066	0.078	0.086	0.079	0.103	0.083		
		日平均値の最高値 (ppm)	0.051	0.034	0.043	0.043	0.031	0.036	0.040	0.048	0.053	0.048	0.065	0.050		
		1時間値が 0.2ppm を超えた時間数 (時間)	0	0	0	0	0	0	0	0	0	0	0	0	0	
		1時間値が 0.1ppm 以上 0.2ppm 以下の時間数 (時間)	2	0	0	0	0	0	0	0	0	0	3	0		
		日平均値が 0.06ppm を超えた日数 (日)	0	0	0	0	0	0	0	0	0	0	2	0		
		日平均値が 0.04ppm 以上 0.06ppm 以下の日数 (日)	6	0	2	1	0	0	2	5	5	2	8	5		
城東区	聖賢小学校	有効測定日数 (日)	30	31	30	31	31	30	31	30	31	29	31			
		測定時間 (時間)	718	739	717	740	741	718	740	717	741	742	694	742		
		月平均値 (ppm)	0.032	0.023	0.028	0.023	0.022	0.020	0.030	0.032	0.032	0.028	0.036	0.033		
		1時間値の最高値 (ppm)	0.109	0.094	0.072	0.067	0.070	0.058	0.078	0.090	0.104	0.084	0.109	0.097		
		日平均値の最高値 (ppm)	0.060	0.044	0.041	0.046	0.032	0.037	0.046	0.054	0.058	0.046	0.071	0.055		
		1時間値が 0.2ppm を超えた時間数 (時間)	0	0	0	0	0	0	0	0	0	0	0	0	0	
		1時間値が 0.1ppm 以上 0.2ppm 以下の時間数 (時間)	3	0	0	0	0	0	0	0	1	0	9	0		
		日平均値が 0.06ppm を超えた日数 (日)	0	0	0	0	0	0	0	0	0	0	2	0		
		日平均値が 0.04ppm 以上 0.06ppm 以下の日数 (日)	10	1	2	1	0	0	5	6	7	5	12	10		

二酸化窒素

(NO2 : 月間値)

都道府県名 大 阪

市町村	測定局	項 目	平成 15 年											平成 16 年		
			4 月	5 月	6 月	7 月	8 月	9 月	10月	11月	12月	1 月	2 月	3 月		
住之江区	滝江小学校	有効測定日数 (日)	30	31	30	31	31	30	31	30	31	30	31	31	29	31
		測定時間 (時間)	717	741	716	740	739	717	741	717	741	741	741	692	739	
		月平均値 (ppm)	0.034	0.029	0.030	0.027	0.022	0.022	0.030	0.033	0.029	0.027	0.034	0.033		
		1時間値の最高値 (ppm)	0.104	0.110	0.085	0.086	0.061	0.069	0.083	0.080	0.078	0.066	0.097	0.094		
		日平均値の最高値 (ppm)	0.055	0.047	0.044	0.048	0.032	0.038	0.049	0.053	0.048	0.041	0.069	0.054		
		1時間値が 0.2ppm を超えた時間数 (時間)	0	0	0	0	0	0	0	0	0	0	0	0		
		1時間値が 0.1ppm 以上 0.2ppm 以下の時間数 (時間)	1	3	0	0	0	0	0	0	0	0	0	0		
		日平均値が 0.06ppm を超えた日数 (日)	0	0	0	0	0	0	0	0	0	0	1	0		
日平均値が 0.04ppm 以上 0.06ppm 以下の日数 (日)	10	2	5	1	0	0	3	9	6	3	10	10				
平野区	旗陽中学校	有効測定日数 (日)	30	31	30	31	31	30	31	30	31	30	31	29	31	
		測定時間 (時間)	717	742	716	737	740	716	741	718	741	741	690	740		
		月平均値 (ppm)	0.032	0.026	0.028	0.023	0.020	0.020	0.029	0.031	0.028	0.026	0.033	0.030		
		1時間値の最高値 (ppm)	0.105	0.094	0.077	0.072	0.056	0.055	0.075	0.080	0.071	0.068	0.096	0.091		
		日平均値の最高値 (ppm)	0.053	0.037	0.041	0.045	0.032	0.035	0.048	0.051	0.046	0.039	0.065	0.053		
		1時間値が 0.2ppm を超えた時間数 (時間)	0	0	0	0	0	0	0	0	0	0	0	0		
		1時間値が 0.1ppm 以上 0.2ppm 以下の時間数 (時間)	3	0	0	0	0	0	0	0	0	0	0	0		
		日平均値が 0.06ppm を超えた日数 (日)	0	0	0	0	0	0	0	0	0	0	1	0		
日平均値が 0.04ppm 以上 0.06ppm 以下の日数 (日)	9	0	2	1	0	0	2	5	3	0	9	5				
西成区	今宮中学校	有効測定日数 (日)	30	31	30	31	30	30	31	30	31	30	31	29	31	
		測定時間 (時間)	715	743	715	740	733	717	741	717	741	741	691	740		
		月平均値 (ppm)	0.036	0.030	0.034	0.029	0.023	0.024	0.032	0.032	0.032	0.029	0.037	0.032		
		1時間値の最高値 (ppm)	0.092	0.095	0.094	0.081	0.060	0.070	0.080	0.083	0.080	0.062	0.099	0.090		
		日平均値の最高値 (ppm)	0.058	0.045	0.048	0.050	0.034	0.042	0.049	0.051	0.053	0.043	0.071	0.057		
		1時間値が 0.2ppm を超えた時間数 (時間)	0	0	0	0	0	0	0	0	0	0	0	0		
		1時間値が 0.1ppm 以上 0.2ppm 以下の時間数 (時間)	0	0	0	0	0	0	0	0	0	0	0	0		
		日平均値が 0.06ppm を超えた日数 (日)	0	0	0	0	0	0	0	0	0	0	2	0		
日平均値が 0.04ppm 以上 0.06ppm 以下の日数 (日)	10	2	8	1	0	1	6	8	7	4	12	8				

二酸化窒素

(NO2 : 月間値)

都道府県名 大 阪

市町村	測定局	項 目	平成 15 年												平成 16 年		
			4 月	5 月	6 月	7 月	8 月	9 月	10月	11月	12月	1 月	2 月	3 月			
西区	堀江小学校	有効測定日数	(日)	30	31	30	31	31	30	31	30	31	31	31	29	29	
		測定時間	(時間)	718	741	718	741	740	716	740	718	741	742	694	718		
		月平均値	(ppm)	0.033	0.027	0.031	0.026	0.023	0.024	0.032	0.035	0.037	0.034	0.044	0.036		
		1時間値の最高値	(ppm)	0.097	0.077	0.088	0.082	0.064	0.071	0.080	0.091	0.102	0.099	0.127	0.097		
		日平均値の最高値	(ppm)	0.056	0.044	0.049	0.049	0.035	0.043	0.051	0.054	0.068	0.060	0.090	0.060		
		1時間値が 0.2ppm を超えた時間数	(時間)	0	0	0	0	0	0	0	0	0	0	0	0		
		1時間値が 0.1ppm 以上 0.2ppm 以下の時間数	(時間)	0	0	0	0	0	0	0	0	1	0	15	0		
		日平均値が 0.06ppm を超えた日数	(日)	0	0	0	0	0	0	0	0	2	0	5	0		
日平均値が 0.04ppm 以上 0.06ppm 以下の日数	(日)	9	2	6	1	0	1	7	10	9	11	12	11				
住之江区	南港中央公園	有効測定日数	(日)	30	31	30	31	31	30	31	30	31	31	29	31		
		測定時間	(時間)	719	740	719	742	742	716	742	718	742	739	693	741		
		月平均値	(ppm)	0.037	0.035	0.035	0.028	0.022	0.023	0.033	0.035	0.029	0.026	0.036	0.035		
		1時間値の最高値	(ppm)	0.102	0.108	0.095	0.076	0.062	0.080	0.085	0.085	0.088	0.078	0.109	0.084		
		日平均値の最高値	(ppm)	0.061	0.054	0.052	0.044	0.035	0.049	0.055	0.057	0.062	0.046	0.076	0.060		
		1時間値が 0.2ppm を超えた時間数	(時間)	0	0	0	0	0	0	0	0	0	0	0	0		
		1時間値が 0.1ppm 以上 0.2ppm 以下の時間数	(時間)	2	5	0	0	0	0	0	0	0	0	2	0		
		日平均値が 0.06ppm を超えた日数	(日)	1	0	0	0	0	0	0	0	1	0	2	0		
日平均値が 0.04ppm 以上 0.06ppm 以下の日数	(日)	13	11	10	4	0	1	8	11	6	3	11	12				
堺市	少林寺	有効測定日数	(日)	30	31	30	31	31	30	31	30	31	31	29	27		
		測定時間	(時間)	713	738	714	734	738	714	739	716	738	739	689	663		
		月平均値	(ppm)	0.030	0.028	0.027	0.024	0.018	0.019	0.028	0.033	0.026	0.024	0.032	0.029		
		1時間値の最高値	(ppm)	0.095	0.102	0.080	0.077	0.058	0.060	0.075	0.075	0.074	0.068	0.095	0.081		
		日平均値の最高値	(ppm)	0.050	0.044	0.042	0.044	0.029	0.031	0.050	0.051	0.045	0.039	0.070	0.048		
		1時間値が 0.2ppm を超えた時間数	(時間)	0	0	0	0	0	0	0	0	0	0	0	0		
		1時間値が 0.1ppm 以上 0.2ppm 以下の時間数	(時間)	0	2	0	0	0	0	0	0	0	0	0	0		
		日平均値が 0.06ppm を超えた日数	(日)	0	0	0	0	0	0	0	0	0	0	1	0		
日平均値が 0.04ppm 以上 0.06ppm 以下の日数	(日)	6	2	1	1	0	0	2	7	4	0	10	5				

二酸化窒素

(NO2 : 月間値)

都道府県名 大 阪

市町村	測定局	項 目	平成 15 年										平成 16 年		
			4 月	5 月	6 月	7 月	8 月	9 月	10月	11月	12月	1 月	2 月	3 月	
堺市	浜寺	有効測定日数 (日)	30	31	30	31	29	30	31	30	31	31	29	31	
		測定時間 (時間)	712	738	714	737	713	710	737	715	740	738	692	738	
		月平均値 (ppm)	0.031	0.026	0.026	0.024	0.020	0.019	0.028	0.032	0.027	0.025	0.033	0.029	
		1時間値の最高値 (ppm)	0.106	0.101	0.078	0.074	0.061	0.055	0.082	0.076	0.081	0.064	0.096	0.084	
		日平均値の最高値 (ppm)	0.057	0.044	0.039	0.042	0.034	0.032	0.050	0.052	0.045	0.039	0.069	0.050	
		1時間値が 0.2ppm を超えた時間数 (時間)	0	0	0	0	0	0	0	0	0	0	0	0	
		1時間値が 0.1ppm 以上 0.2ppm 以下の時間数 (時間)	3	2	0	0	0	0	0	0	0	0	0	0	
		日平均値が 0.08ppm を超えた日数 (日)	0	0	0	0	0	0	0	0	0	0	1	0	
		日平均値が 0.04ppm 以上 0.08ppm 以下の日数 (日)	7	3	0	1	0	0	3	3	5	0	9	4	
堺市	石津	有効測定日数 (日)	30	30	26	31	31	30	31	30	31	31	29	31	
		測定時間 (時間)	712	719	626	734	733	708	734	710	734	734	690	733	
		月平均値 (ppm)	0.034	0.031	0.028	0.027	0.021	0.023	0.031	0.033	0.029	0.026	0.033	0.032	
		1時間値の最高値 (ppm)	0.104	0.107	0.087	0.080	0.060	0.065	0.083	0.075	0.082	0.065	0.094	0.092	
		日平均値の最高値 (ppm)	0.056	0.049	0.043	0.046	0.032	0.037	0.048	0.051	0.045	0.038	0.070	0.056	
		1時間値が 0.2ppm を超えた時間数 (時間)	0	0	0	0	0	0	0	0	0	0	0	0	
		1時間値が 0.1ppm 以上 0.2ppm 以下の時間数 (時間)	1	1	0	0	0	0	0	0	0	0	0	0	
		日平均値が 0.08ppm を超えた日数 (日)	0	0	0	0	0	0	0	0	0	0	1	0	
		日平均値が 0.04ppm 以上 0.08ppm 以下の日数 (日)	7	5	2	1	0	0	4	8	5	0	10	8	
堺市	金岡	有効測定日数 (日)	30	31	30	30	31	30	31	30	31	30	29	31	
		測定時間 (時間)	714	740	711	736	740	716	738	716	739	735	692	739	
		月平均値 (ppm)	0.027	0.021	0.023	0.020	0.018	0.017	0.026	0.030	0.026	0.023	0.030	0.027	
		1時間値の最高値 (ppm)	0.091	0.106	0.079	0.078	0.062	0.046	0.085	0.091	0.081	0.067	0.097	0.085	
		日平均値の最高値 (ppm)	0.048	0.041	0.037	0.038	0.030	0.033	0.046	0.053	0.044	0.038	0.066	0.049	
		1時間値が 0.2ppm を超えた時間数 (時間)	0	0	0	0	0	0	0	0	0	0	0	0	
		1時間値が 0.1ppm 以上 0.2ppm 以下の時間数 (時間)	0	2	0	0	0	0	0	0	0	0	0	0	
		日平均値が 0.08ppm を超えた日数 (日)	0	0	0	0	0	0	0	0	0	0	1	0	
		日平均値が 0.04ppm 以上 0.08ppm 以下の日数 (日)	7	1	0	0	0	0	1	4	5	0	8	3	

二酸化窒素

(NO2 : 月間値)

都道府県名 大阪

市町村	測定局	項 目	平成 15 年											平成 16 年				
			4 月	5 月	6 月	7 月	8 月	9 月	10月	11月	12月	1 月	2 月	3 月				
堺市	三笠	有効測定日数	(日)	30	31	30	30	31	30	31	30	31	30	31	31	29	31	
		測定時間	(時間)	711	739	714	728	739	714	739	716	738	739	692	737			
		月平均値	(ppm)	0.033	0.028	0.029	0.026	0.022	0.022	0.029	0.032	0.029	0.027	0.036	0.033			
		1時間値の最高値	(ppm)	0.103	0.112	0.089	0.077	0.056	0.079	0.076	0.081	0.071	0.067	0.097	0.088			
		日平均値の最高値	(ppm)	0.056	0.045	0.043	0.046	0.034	0.037	0.049	0.051	0.049	0.044	0.069	0.053			
		1時間値が 0.2ppm を超えた時間数	(時間)	0	0	0	0	0	0	0	0	0	0	0	0			
		1時間値が 0.1ppm 以上 0.2ppm 以下の時間数	(時間)	1	3	0	0	0	0	0	0	0	0	0	0			
		日平均値が 0.08ppm を超えた日数	(日)	0	0	0	0	0	0	0	0	0	0	1	0			
		日平均値が 0.04ppm 以上 0.08ppm 以下の日数	(日)	7	2	3	1	0	0	2	8	6	2	12	9			
堺市	右松台	有効測定日数	(日)	30	31	30	31	31	30	30	11	19	31	29	31			
		測定時間	(時間)	697	721	702	725	723	704	711	254	443	726	678	727			
		月平均値	(ppm)	0.017	0.014	0.015	0.013	0.009	0.011	0.015	0.020	0.014	0.015	0.019	0.017			
		1時間値の最高値	(ppm)	0.070	0.057	0.061	0.056	0.032	0.055	0.079	0.048	0.042	0.045	0.075	0.060			
		日平均値の最高値	(ppm)	0.032	0.025	0.029	0.024	0.016	0.025	0.032	0.025	0.021	0.029	0.044	0.033			
		1時間値が 0.2ppm を超えた時間数	(時間)	0	0	0	0	0	0	0	0	0	0	0	0			
		1時間値が 0.1ppm 以上 0.2ppm 以下の時間数	(時間)	0	0	0	0	0	0	0	0	0	0	0	0			
		日平均値が 0.08ppm を超えた日数	(日)	0	0	0	0	0	0	0	0	0	0	0	0			
		日平均値が 0.04ppm 以上 0.08ppm 以下の日数	(日)	0	0	0	0	0	0	0	0	0	0	1	0			
堺市	登美丘	有効測定日数	(日)	30	31	30	31	31	29	31	30	31	31	29	31			
		測定時間	(時間)	706	728	706	729	726	699	727	703	730	731	683	729			
		月平均値	(ppm)	0.026	0.021	0.021	0.018	0.016	0.016	0.023	0.027	0.024	0.021	0.027	0.024			
		1時間値の最高値	(ppm)	0.086	0.099	0.073	0.067	0.054	0.042	0.083	0.094	0.078	0.059	0.095	0.082			
		日平均値の最高値	(ppm)	0.043	0.039	0.034	0.034	0.030	0.029	0.044	0.050	0.039	0.036	0.060	0.043			
		1時間値が 0.2ppm を超えた時間数	(時間)	0	0	0	0	0	0	0	0	0	0	0	0			
		1時間値が 0.1ppm 以上 0.2ppm 以下の時間数	(時間)	0	0	0	0	0	0	0	0	0	0	0	0			
		日平均値が 0.08ppm を超えた日数	(日)	0	0	0	0	0	0	0	0	0	0	0	0			
		日平均値が 0.04ppm 以上 0.08ppm 以下の日数	(日)	3	0	0	0	0	0	0	1	2	0	5	1			

二酸化窒素

(NO2 : 月間値)

都道府県名 大 阪

市町村	測定局	項 目	平成 15 年										平成 16 年		
			4 月	5 月	6 月	7 月	8 月	9 月	10 月	11 月	12 月	1 月	2 月	3 月	
堺市	峨山台	有効測定日数 (日)	30	31	30	31	31	29	31	30	31	31	29	31	
		測定時間 (時間)	715	737	715	737	735	711	737	712	738	739	692	740	
		月平均値 (ppm)	0.020	0.017	0.017	0.015	0.011	0.012	0.017	0.023	0.019	0.018	0.021	0.018	
		1 時間値の最高値 (ppm)	0.077	0.086	0.066	0.057	0.038	0.055	0.076	0.076	0.061	0.055	0.082	0.066	
		日平均値の最高値 (ppm)	0.039	0.030	0.033	0.027	0.020	0.026	0.033	0.043	0.035	0.031	0.040	0.032	
		1時間値が 0.2ppm を超えた時間数 (時間)	0	0	0	0	0	0	0	0	0	0	0	0	
		1時間値が 0.1ppm 以上 0.2ppm 以下の時間数 (時間)	0	0	0	0	0	0	0	0	0	0	0	0	
		日平均値が 0.06ppm を超えた日数 (日)	0	0	0	0	0	0	0	0	0	0	0	0	
日平均値が 0.04ppm 以上 0.06ppm 以下の日数 (日)	0	0	0	0	0	0	0	0	1	0	0	2	0		
堺市	深井	有効測定日数 (日)	30	31	30	30	31	27	31	30	31	31	26	30	
		測定時間 (時間)	715	740	715	735	738	660	739	716	741	738	628	712	
		月平均値 (ppm)	0.025	0.020	0.021	0.020	0.019	0.017	0.025	0.029	0.026	0.024	0.030	0.025	
		1 時間値の最高値 (ppm)	0.094	0.098	0.072	0.068	0.056	0.066	0.080	0.083	0.079	0.062	0.091	0.079	
		日平均値の最高値 (ppm)	0.044	0.037	0.036	0.037	0.031	0.032	0.043	0.051	0.043	0.037	0.063	0.046	
		1時間値が 0.2ppm を超えた時間数 (時間)	0	0	0	0	0	0	0	0	0	0	0	0	
		1時間値が 0.1ppm 以上 0.2ppm 以下の時間数 (時間)	0	0	0	0	0	0	0	0	0	0	0	0	
		日平均値が 0.06ppm を超えた日数 (日)	0	0	0	0	0	0	0	0	0	0	0	1	0
日平均値が 0.04ppm 以上 0.06ppm 以下の日数 (日)	5	0	0	0	0	0	1	2	3	0	6	1			
岸和田市	岸和田中央公園	有効測定日数 (日)	30	31	30	31	31	30	31	30	31	31	29	31	
		測定時間 (時間)	713	740	716	737	738	715	737	715	737	739	691	737	
		月平均値 (ppm)	0.024	0.023	0.022	0.020	0.015	0.016	0.022	0.026	0.021	0.020	0.027	0.025	
		1 時間値の最高値 (ppm)	0.079	0.077	0.079	0.072	0.060	0.052	0.066	0.076	0.074	0.059	0.096	0.075	
		日平均値の最高値 (ppm)	0.047	0.040	0.036	0.036	0.025	0.031	0.039	0.043	0.039	0.035	0.063	0.046	
		1時間値が 0.2ppm を超えた時間数 (時間)	0	0	0	0	0	0	0	0	0	0	0	0	
		1時間値が 0.1ppm 以上 0.2ppm 以下の時間数 (時間)	0	0	0	0	0	0	0	0	0	0	0	0	
		日平均値が 0.06ppm を超えた日数 (日)	0	0	0	0	0	0	0	0	0	0	0	1	0
日平均値が 0.04ppm 以上 0.06ppm 以下の日数 (日)	3	1	0	0	0	0	0	0	1	0	0	4	3		

二酸化窒素

(NO2 : 月間値)

都道府県名 大 阪

市町村	測定局	項 目	平成 15 年												平成 16 年		
			4 月	5 月	6 月	7 月	8 月	9 月	10月	11月	12月	1 月	2 月	3 月			
豊中市	野田	有 効 測 定 日 数 (日)	30	31	30	31	31	30	31	30	31	31	31	29	23		
		測 定 時 間 (時間)	718	740	718	742	742	717	740	718	741	741	691	571			
		月 平 均 値 (ppm)	0.021	0.014	0.017	0.013	0.013	0.012	0.019	0.021	0.022	0.020	0.025	0.020			
		1 時 間 値 の 最 高 値 (ppm)	0.074	0.052	0.041	0.040	0.037	0.041	0.040	0.040	0.052	0.046	0.066	0.054			
		日 平 均 値 の 最 高 値 (ppm)	0.040	0.025	0.031	0.025	0.023	0.025	0.027	0.031	0.037	0.032	0.048	0.035			
		1時間値が 0.2ppm を超えた 時間数 (時間)	0	0	0	0	0	0	0	0	0	0	0	0			
		1時間値が 0.1ppm 以上 0.2ppm 以下の時間数 (時間)	0	0	0	0	0	0	0	0	0	0	0	0			
		日平均値が 0.06ppm を超えた 日数 (日)	0	0	0	0	0	0	0	0	0	0	0	0			
		日平均値が 0.04ppm 以上 0.06ppm 以下の日数 (日)	1	0	0	0	0	0	0	0	0	0	2	0			
豊中市	下成	有 効 測 定 日 数 (日)	30	31	30	31	31	30	31	30	31	31	29	31			
		測 定 時 間 (時間)	717	741	716	742	742	718	742	718	741	742	692	739			
		月 平 均 値 (ppm)	0.027	0.018	0.024	0.018	0.017	0.016	0.023	0.026	0.026	0.026	0.033	0.028			
		1 時 間 値 の 最 高 値 (ppm)	0.099	0.077	0.062	0.056	0.053	0.057	0.059	0.069	0.081	0.087	0.099	0.076			
		日 平 均 値 の 最 高 値 (ppm)	0.050	0.030	0.037	0.036	0.028	0.032	0.037	0.044	0.048	0.046	0.067	0.050			
		1時間値が 0.2ppm を超えた 時間数 (時間)	0	0	0	0	0	0	0	0	0	0	0	0			
		1時間値が 0.1ppm 以上 0.2ppm 以下の時間数 (時間)	0	0	0	0	0	0	0	0	0	0	0	0			
		日平均値が 0.06ppm を超えた 日数 (日)	0	0	0	0	0	0	0	0	0	0	2	0			
		日平均値が 0.04ppm 以上 0.06ppm 以下の日数 (日)	3	0	0	0	0	0	0	2	3	3	7	4			
池田市	池田市立南郷会館	有 効 測 定 日 数 (日)	30	31	30	31	31	30	31	30	31	31	27	31			
		測 定 時 間 (時間)	715	739	715	738	739	714	736	715	739	738	660	738			
		月 平 均 値 (ppm)	0.015	0.010	0.015	0.011	0.011	0.009	0.011	0.016	0.018	0.017	0.023	0.016			
		1 時 間 値 の 最 高 値 (ppm)	0.096	0.058	0.050	0.046	0.037	0.037	0.056	0.063	0.073	0.062	0.097	0.065			
		日 平 均 値 の 最 高 値 (ppm)	0.037	0.019	0.030	0.026	0.019	0.019	0.025	0.038	0.044	0.040	0.053	0.042			
		1時間値が 0.2ppm を超えた 時間数 (時間)	0	0	0	0	0	0	0	0	0	0	0	0			
		1時間値が 0.1ppm 以上 0.2ppm 以下の時間数 (時間)	0	0	0	0	0	0	0	0	0	0	0	0			
		日平均値が 0.06ppm を超えた 日数 (日)	0	0	0	0	0	0	0	0	0	0	0	0			
		日平均値が 0.04ppm 以上 0.06ppm 以下の日数 (日)	0	0	0	0	0	0	0	0	1	1	3	1			

二酸化窒素

(NO2 : 月間値)

都道府県名 大 阪

市町村	測定局	項目	平成 15 年												平成 16 年		
			4 月	5 月	6 月	7 月	8 月	9 月	10 月	11 月	12 月	1 月	2 月	3 月			
吹田市	吹田市西消防署	有 効 測 定 日 数 (日)	30	30	29	30	30	30	23	29	30	31	28	31			
		測 定 時 間 (時間)	719	735	708	730	735	719	571	709	732	743	684	737			
		月 平 均 値 (ppm)	0.027	0.020	0.026	0.020	0.018	0.016	0.025	0.027	0.028	0.027	0.034	0.030			
		1 時 間 値 の 最 高 値 (ppm)	0.100	0.088	0.066	0.058	0.054	0.061	0.066	0.074	0.078	0.075	0.102	0.073			
		日 平 均 値 の 最 高 値 (ppm)	0.055	0.033	0.039	0.037	0.028	0.028	0.038	0.042	0.053	0.046	0.061	0.050			
		1時間値が 0.2ppm を超えた 時間数 (時間)	0	0	0	0	0	0	0	0	0	0	0	0			
		1時間値が 0.1ppm 以上 0.2ppm 以下の時間数 (時間)	1	0	0	0	0	0	0	0	0	0	1	0			
		日平均値が 0.06ppm を超えた 日数 (日)	0	0	0	0	0	0	0	0	0	0	1	0			
日平均値が 0.04ppm 以上 0.06ppm 以下の日数 (日)	2	0	0	0	0	0	0	3	4	2	6	4					
吹田市	吹田市北消防署	有 効 測 定 日 数 (日)	30	31	30	31	31	30	31	30	31	30	29	31			
		測 定 時 間 (時間)	716	739	716	739	739	716	739	716	739	732	692	740			
		月 平 均 値 (ppm)	0.022	0.017	0.022	0.016	0.016	0.015	0.020	0.020	0.021	0.020	0.025	0.022			
		1 時 間 値 の 最 高 値 (ppm)	0.087	0.065	0.058	0.052	0.054	0.056	0.060	0.065	0.072	0.071	0.090	0.070			
		日 平 均 値 の 最 高 値 (ppm)	0.047	0.029	0.033	0.028	0.024	0.028	0.034	0.037	0.044	0.041	0.049	0.044			
		1時間値が 0.2ppm を超えた 時間数 (時間)	0	0	0	0	0	0	0	0	0	0	0	0			
		1時間値が 0.1ppm 以上 0.2ppm 以下の時間数 (時間)	0	0	0	0	0	0	0	0	0	0	0	0			
		日平均値が 0.06ppm を超えた 日数 (日)	0	0	0	0	0	0	0	0	0	0	0	0			
日平均値が 0.04ppm 以上 0.06ppm 以下の日数 (日)	1	0	0	0	0	0	0	0	1	1	5	1					
吹田市	川園	有 効 測 定 日 数 (日)	30	30	29	30	28	30	30	30	30	31	27	30			
		測 定 時 間 (時間)	717	733	707	734	706	718	733	716	731	742	680	730			
		月 平 均 値 (ppm)	0.027	0.018	0.026	0.019	0.018	0.018	0.026	0.028	0.028	0.026	0.034	0.029			
		1 時 間 値 の 最 高 値 (ppm)	0.104	0.069	0.067	0.060	0.049	0.068	0.068	0.082	0.076	0.072	0.097	0.071			
		日 平 均 値 の 最 高 値 (ppm)	0.054	0.033	0.041	0.039	0.028	0.035	0.039	0.046	0.051	0.045	0.063	0.049			
		1時間値が 0.2ppm を超えた 時間数 (時間)	0	0	0	0	0	0	0	0	0	0	0	0			
		1時間値が 0.1ppm 以上 0.2ppm 以下の時間数 (時間)	1	0	0	0	0	0	0	0	0	0	0	0			
		日平均値が 0.06ppm を超えた 日数 (日)	0	0	0	0	0	0	0	0	0	0	1	0			
日平均値が 0.04ppm 以上 0.06ppm 以下の日数 (日)	3	0	1	0	0	0	0	5	4	1	7	5					

二酸化窒素

(NO₂ : 月間値)

都道府県名 大 阪

市町村	測定局	項 目	平成 15 年												平成 16 年		
			4 月	5 月	6 月	7 月	8 月	9 月	10月	11月	12月	1 月	2 月	3 月			
泉大津市	泉大津府民健康プラザ	有 効 測 定 日 数 (日)	30	31	30	31	31	30	31	30	31	30	31	31	29	25	
		測 定 時 間 (時間)	714	740	714	737	739	713	736	714	739	739	691	607			
		月 平 均 値 (ppm)	0.033	0.032	0.030	0.027	0.021	0.022	0.029	0.033	0.027	0.025	0.032	0.031			
		1 時 間 値 の 最 高 値 (ppm)	0.098	0.105	0.088	0.079	0.062	0.069	0.077	0.087	0.080	0.068	0.105	0.084			
		日 平 均 値 の 最 高 値 (ppm)	0.052	0.053	0.047	0.043	0.035	0.039	0.050	0.053	0.046	0.039	0.069	0.053			
		1時間値が 0.2ppm を超えた 時間数 (時間)	0	0	0	0	0	0	0	0	0	0	0	0			
		1時間値が 0.1ppm 以上 0.2ppm 以下の時間数 (時間)	0	2	0	0	0	0	0	0	0	0	1	0			
		日平均値が 0.08ppm を超えた 日数 (日)	0	0	0	0	0	0	0	0	0	0	1	0			
		日平均値が 0.04ppm 以上 0.08ppm 以下の日数 (日)	8	9	4	2	0	0	4	6	4	0	8	6			
泉大津市	泉大津市役所	有 効 測 定 日 数 (日)	30	30	30	31	31	29	31	30	31	30	29	16			
		測 定 時 間 (時間)	716	735	716	742	738	711	740	714	742	737	692	393			
		月 平 均 値 (ppm)	0.027	0.026	0.025	0.023	0.017	0.018	0.026	0.031	0.023	0.021	0.030	0.025			
		1 時 間 値 の 最 高 値 (ppm)	0.095	0.106	0.078	0.081	0.066	0.076	0.085	0.088	0.078	0.066	0.107	0.091			
		日 平 均 値 の 最 高 値 (ppm)	0.048	0.051	0.040	0.042	0.031	0.037	0.051	0.053	0.044	0.037	0.069	0.053			
		1時間値が 0.2ppm を超えた 時間数 (時間)	0	0	0	0	0	0	0	0	0	0	0	0			
		1時間値が 0.1ppm 以上 0.2ppm 以下の時間数 (時間)	0	2	0	0	0	0	0	0	0	0	1	0			
		日平均値が 0.08ppm を超えた 日数 (日)	0	0	0	0	0	0	0	0	0	0	1	0			
		日平均値が 0.04ppm 以上 0.08ppm 以下の日数 (日)	5	2	1	2	0	0	2	6	1	0	6	2			
高槻市	高槻南	有 効 測 定 日 数 (日)	30	31	30	31	31	30	31	30	31	31	25	31			
		測 定 時 間 (時間)	716	737	714	741	741	717	738	717	740	741	618	737			
		月 平 均 値 (ppm)	0.023	0.015	0.022	0.016	0.016	0.016	0.023	0.024	0.025	0.024	0.029	0.026			
		1 時 間 値 の 最 高 値 (ppm)	0.082	0.055	0.053	0.049	0.042	0.052	0.065	0.064	0.090	0.059	0.079	0.073			
		日 平 均 値 の 最 高 値 (ppm)	0.047	0.026	0.034	0.033	0.025	0.030	0.037	0.041	0.050	0.039	0.056	0.046			
		1時間値が 0.2ppm を超えた 時間数 (時間)	0	0	0	0	0	0	0	0	0	0	0	0			
		1時間値が 0.1ppm 以上 0.2ppm 以下の時間数 (時間)	0	0	0	0	0	0	0	0	0	0	0	0			
		日平均値が 0.08ppm を超えた 日数 (日)	0	0	0	0	0	0	0	0	0	0	0	0			
		日平均値が 0.04ppm 以上 0.08ppm 以下の日数 (日)	1	0	0	0	0	0	0	1	1	0	5	2			

二酸化窒素

(NO2 : 月間値)

都道府県名 大阪

市町村	測定局	項 目	平成 15 年										平成 16 年		
			4 月	5 月	6 月	7 月	8 月	9 月	10月	11月	12月	1 月	2 月	3 月	
高槻市	高槻北	有効測定日数 (日)	30	31	30	31	31	30	31	30	31	31	31	27	30
		測定時間 (時間)	719	740	714	739	736	714	739	714	738	737	671	735	
		月平均値 (ppm)	0.018	0.012	0.014	0.011	0.009	0.010	0.013	0.014	0.014	0.016	0.020	0.013	
		1時間値の最高値 (ppm)	0.061	0.042	0.054	0.046	0.037	0.037	0.053	0.058	0.076	0.061	0.082	0.070	
		日平均値の最高値 (ppm)	0.038	0.024	0.024	0.021	0.015	0.021	0.024	0.026	0.034	0.032	0.042	0.029	
		1時間値が 0.2ppm を超えた時間数 (時間)	0	0	0	0	0	0	0	0	0	0	0	0	
		1時間値が 0.1ppm 以上 0.2ppm 以下の時間数 (時間)	0	0	0	0	0	0	0	0	0	0	0	0	
		日平均値が 0.08ppm を超えた日数 (日)	0	0	0	0	0	0	0	0	0	0	0	0	
		日平均値が 0.04ppm 以上 0.08ppm 以下の日数 (日)	0	0	0	0	0	0	0	0	0	0	1	0	
貝塚市	貝塚市消防署	有効測定日数 (日)	30	31	30	27	31	30	31	29	31	30	29	31	
		測定時間 (時間)	702	726	706	668	728	706	726	703	729	728	680	729	
		月平均値 (ppm)	0.020	0.019	0.019	0.015	0.012	0.013	0.017	0.021	0.016	0.015	0.020	0.019	
		1時間値の最高値 (ppm)	0.087	0.085	0.081	0.059	0.044	0.041	0.068	0.091	0.068	0.046	0.085	0.068	
		日平均値の最高値 (ppm)	0.041	0.037	0.033	0.029	0.019	0.024	0.031	0.041	0.031	0.027	0.048	0.040	
		1時間値が 0.2ppm を超えた時間数 (時間)	0	0	0	0	0	0	0	0	0	0	0	0	
		1時間値が 0.1ppm 以上 0.2ppm 以下の時間数 (時間)	0	0	0	0	0	0	0	0	0	0	0	0	
		日平均値が 0.08ppm を超えた日数 (日)	0	0	0	0	0	0	0	0	0	0	0	0	
		日平均値が 0.04ppm 以上 0.08ppm 以下の日数 (日)	1	0	0	0	0	0	0	1	0	0	1	1	
守口市	守口府民健康プラザ	有効測定日数 (日)	30	31	30	31	31	30	31	30	31	29	31		
		測定時間 (時間)	712	738	716	736	739	712	738	716	734	739	690	734	
		月平均値 (ppm)	0.028	0.017	0.024	0.019	0.018	0.018	0.026	0.030	0.031	0.028	0.034	0.028	
		1時間値の最高値 (ppm)	0.109	0.064	0.065	0.059	0.054	0.066	0.065	0.078	0.095	0.081	0.106	0.078	
		日平均値の最高値 (ppm)	0.050	0.032	0.038	0.037	0.027	0.036	0.038	0.049	0.054	0.045	0.068	0.047	
		1時間値が 0.2ppm を超えた時間数 (時間)	0	0	0	0	0	0	0	0	0	0	0	0	
		1時間値が 0.1ppm 以上 0.2ppm 以下の時間数 (時間)	2	0	0	0	0	0	0	0	0	0	5	0	
		日平均値が 0.08ppm を超えた日数 (日)	0	0	0	0	0	0	0	0	0	0	2	0	
		日平均値が 0.04ppm 以上 0.08ppm 以下の日数 (日)	3	0	0	0	0	0	0	5	4	5	7	4	

二酸化窒素

(NO2 : 月間値)

都道府県名 大 阪

市町村	測定局	項 目	平成 15 年										平成 16 年		
			4 月	5 月	6 月	7 月	8 月	9 月	10月	11月	12月	1 月	2 月	3 月	
守口市	第一測定局(金田)	有効測定日数 (日)	30	31	29	31	31	30	31	30	31	31	29	31	
		測定時間 (時間)	714	738	707	739	739	713	737	714	738	738	690	738	
		月平均値 (ppm)	0.028	0.016	0.023	0.021	0.021	0.020	0.029	0.032	0.036	0.033	0.039	0.033	
		1時間値の最高値 (ppm)	0.089	0.051	0.064	0.055	0.066	0.063	0.070	0.081	0.103	0.092	0.115	0.090	
		日平均値の最高値 (ppm)	0.049	0.027	0.040	0.034	0.029	0.036	0.043	0.049	0.062	0.055	0.069	0.055	
		1時間値が 0.2ppm を超えた 時間数 (時間)	0	0	0	0	0	0	0	0	0	0	0	0	
		1時間値が 0.1ppm 以上 0.2ppm 以下の時間数 (時間)	0	0	0	0	0	0	0	0	1	0	6	0	
		日平均値が 0.06ppm を超えた 日数 (日)	0	0	0	0	0	0	0	0	1	0	3	0	
		日平均値が 0.04ppm 以上 0.06ppm 以下の日数 (日)	4	0	1	0	0	0	2	5	9	8	10	6	
守口市	第二測定局(大日)	有効測定日数 (日)	30	29	30	30	31	30	31	30	31	31	29	31	
		測定時間 (時間)	714	717	713	734	738	713	737	714	738	737	689	737	
		月平均値 (ppm)	0.029	0.017	0.024	0.019	0.020	0.019	0.027	0.030	0.034	0.033	0.039	0.031	
		1時間値の最高値 (ppm)	0.098	0.062	0.058	0.064	0.058	0.056	0.067	0.075	0.101	0.083	0.099	0.076	
		日平均値の最高値 (ppm)	0.051	0.033	0.036	0.034	0.029	0.034	0.037	0.045	0.057	0.051	0.065	0.051	
		1時間値が 0.2ppm を超えた 時間数 (時間)	0	0	0	0	0	0	0	0	0	0	0	0	
		1時間値が 0.1ppm 以上 0.2ppm 以下の時間数 (時間)	0	0	0	0	0	0	0	0	2	0	0	0	
		日平均値が 0.06ppm を超えた 日数 (日)	0	0	0	0	0	0	0	0	0	0	2	0	
		日平均値が 0.04ppm 以上 0.06ppm 以下の日数 (日)	5	0	0	0	0	0	0	4	6	7	9	5	
守口市	第三測定局(錦)	有効測定日数 (日)	30	31	30	31	31	30	31	29	31	30	29	31	
		測定時間 (時間)	713	737	712	738	735	714	740	711	739	731	691	738	
		月平均値 (ppm)	0.030	0.021	0.025	0.021	0.020	0.020	0.028	0.032	0.035	0.032	0.039	0.033	
		1時間値の最高値 (ppm)	0.097	0.060	0.060	0.053	0.055	0.057	0.066	0.086	0.114	0.095	0.104	0.084	
		日平均値の最高値 (ppm)	0.054	0.035	0.037	0.035	0.030	0.037	0.042	0.053	0.062	0.052	0.071	0.053	
		1時間値が 0.2ppm を超えた 時間数 (時間)	0	0	0	0	0	0	0	0	0	0	0	0	
		1時間値が 0.1ppm 以上 0.2ppm 以下の時間数 (時間)	0	0	0	0	0	0	0	0	2	0	6	0	
		日平均値が 0.06ppm を超えた 日数 (日)	0	0	0	0	0	0	0	0	1	0	2	0	
		日平均値が 0.04ppm 以上 0.06ppm 以下の日数 (日)	8	0	0	0	0	0	2	5	9	8	13	5	

二酸化窒素

(NO2 : 月間値)

都道府県名 大 数

市町村	測定局	項 目	平成 15 年										平成 16 年		
			4 月	5 月	6 月	7 月	8 月	9 月	10月	11月	12月	1 月	2 月	3 月	
秋田市	補葉	有効測定日数 (日)	30	31	30	31	31	30	31	30	31	31	29	31	
		測定時間 (時間)	715	738	716	736	738	712	737	715	740	738	690	738	
		月平均値 (ppm)	0.025	0.018	0.026	0.021	0.019	0.023	0.027	0.027	0.026	0.026	0.032	0.029	
		1時間値の最高値 (ppm)	0.085	0.059	0.053	0.056	0.052	0.079	0.063	0.073	0.083	0.064	0.097	0.076	
		日平均値の最高値 (ppm)	0.042	0.028	0.039	0.036	0.027	0.035	0.041	0.043	0.049	0.048	0.059	0.046	
		1時間値が 0.2ppm を超えた 時間数 (時間)	0	0	0	0	0	0	0	0	0	0	0	0	
		1時間値が 0.1ppm 以上 0.2ppm 以下の時間数 (時間)	0	0	0	0	0	0	0	0	0	0	0	0	
		日平均値が 0.06ppm を超えた 日数 (日)	0	0	0	0	0	0	0	0	0	0	0	0	
日平均値が 0.04ppm 以上 0.06ppm 以下の日数 (日)	3	0	0	0	0	0	1	1	3	1	10	3			
秋田市	秋田市役所	有効測定日数 (日)	30	31	30	30	31	30	31	29	31	31	29	31	
		測定時間 (時間)	714	736	712	732	739	716	737	709	739	739	692	738	
		月平均値 (ppm)	0.017	0.014	0.023	0.019	0.018	0.018	0.024	0.027	0.028	0.027	0.033	0.029	
		1時間値の最高値 (ppm)	0.063	0.051	0.054	0.049	0.047	0.058	0.062	0.080	0.101	0.065	0.095	0.069	
		日平均値の最高値 (ppm)	0.032	0.030	0.036	0.031	0.026	0.034	0.037	0.045	0.052	0.047	0.059	0.046	
		1時間値が 0.2ppm を超えた 時間数 (時間)	0	0	0	0	0	0	0	0	0	0	0	0	
		1時間値が 0.1ppm 以上 0.2ppm 以下の時間数 (時間)	0	0	0	0	0	0	0	0	1	0	0	0	
		日平均値が 0.06ppm を超えた 日数 (日)	0	0	0	0	0	0	0	0	0	0	0	0	
日平均値が 0.04ppm 以上 0.06ppm 以下の日数 (日)	0	0	0	0	0	0	0	3	4	2	7	3			
秋田市	王仁公園	有効測定日数 (日)	28	31	30	31	30	30	31	30	31	31	28	30	
		測定時間 (時間)	678	733	711	724	731	710	729	708	735	734	677	729	
		月平均値 (ppm)	0.018	0.010	0.016	0.012	0.013	0.012	0.016	0.019	0.021	0.020	0.023	0.020	
		1時間値の最高値 (ppm)	0.072	0.040	0.055	0.040	0.035	0.042	0.056	0.060	0.064	0.058	0.078	0.056	
		日平均値の最高値 (ppm)	0.036	0.023	0.028	0.022	0.019	0.029	0.029	0.035	0.041	0.037	0.043	0.036	
		1時間値が 0.2ppm を超えた 時間数 (時間)	0	0	0	0	0	0	0	0	0	0	0	0	
		1時間値が 0.1ppm 以上 0.2ppm 以下の時間数 (時間)	0	0	0	0	0	0	0	0	0	0	0	0	
		日平均値が 0.06ppm を超えた 日数 (日)	0	0	0	0	0	0	0	0	0	0	0	0	
日平均値が 0.04ppm 以上 0.06ppm 以下の日数 (日)	0	0	0	0	0	0	0	0	1	0	1	0			

二酸化窒素

(NO2 : 月間値)

都道府県名 大阪

市町村	測定局	項 目	平成 15 年												平成 16 年		
			4 月	5 月	6 月	7 月	8 月	9 月	10月	11月	12月	1 月	2 月	3 月			
枚方市	香里	有効測定日数 (日)	30	31	30	31	31	30	31	30	31	30	31	31	29	31	
		測定時間 (時間)	715	736	714	736	739	716	737	715	738	739	691	740			
		月平均値 (ppm)	0.020	0.013	0.018	0.014	0.015	0.014	0.021	0.024	0.024	0.025	0.030	0.024			
		1時間値の最高値 (ppm)	0.080	0.051	0.055	0.046	0.047	0.056	0.060	0.067	0.091	0.071	0.085	0.068			
		日平均値の最高値 (ppm)	0.038	0.025	0.033	0.026	0.022	0.029	0.033	0.040	0.047	0.047	0.059	0.045			
		1時間値が 0.2ppm を超えた時間数 (時間)	0	0	0	0	0	0	0	0	0	0	0	0			
		1時間値が 0.1ppm 以上 0.2ppm 以下の時間数 (時間)	0	0	0	0	0	0	0	0	0	0	0	0			
		日平均値が 0.06ppm を超えた日数 (日)	0	0	0	0	0	0	0	0	0	0	0	0			
		日平均値が 0.04ppm 以上 0.06ppm 以下の日数 (日)	0	0	0	0	0	0	0	1	1	2	6	1			
茨木市	茨木市役所	有効測定日数 (日)	30	31	30	31	31	30	31	30	31	31	15	30			
		測定時間 (時間)	713	738	716	734	740	716	736	715	740	737	365	726			
		月平均値 (ppm)	0.025	0.017	0.023	0.018	0.018	0.017	0.025	0.026	0.029	0.028	0.031	0.030			
		1時間値の最高値 (ppm)	0.076	0.063	0.058	0.045	0.045	0.047	0.072	0.069	0.089	0.076	0.066	0.075			
		日平均値の最高値 (ppm)	0.050	0.032	0.035	0.030	0.028	0.026	0.040	0.041	0.054	0.048	0.048	0.046			
		1時間値が 0.2ppm を超えた時間数 (時間)	0	0	0	0	0	0	0	0	0	0	0	0			
		1時間値が 0.1ppm 以上 0.2ppm 以下の時間数 (時間)	0	0	0	0	0	0	0	0	0	0	0	0			
		日平均値が 0.06ppm を超えた日数 (日)	0	0	0	0	0	0	0	0	0	0	0	0			
		日平均値が 0.04ppm 以上 0.06ppm 以下の日数 (日)	1	0	0	0	0	0	1	2	3	2	2	5			
八尾市	八尾府民健康プラザ	有効測定日数 (日)	30	31	30	31	31	30	31	30	31	31	29	31			
		測定時間 (時間)	716	739	714	734	740	713	739	716	740	736	690	739			
		月平均値 (ppm)	0.029	0.020	0.025	0.022	0.021	0.019	0.025	0.029	0.030	0.027	0.033	0.027			
		1時間値の最高値 (ppm)	0.084	0.081	0.071	0.077	0.064	0.062	0.074	0.107	0.094	0.067	0.099	0.079			
		日平均値の最高値 (ppm)	0.051	0.037	0.041	0.042	0.035	0.033	0.047	0.054	0.052	0.041	0.065	0.048			
		1時間値が 0.2ppm を超えた時間数 (時間)	0	0	0	0	0	0	0	0	0	0	0	0			
		1時間値が 0.1ppm 以上 0.2ppm 以下の時間数 (時間)	0	0	0	0	0	0	0	2	0	0	0	0			
		日平均値が 0.06ppm を超えた日数 (日)	0	0	0	0	0	0	0	0	0	0	1	0			
		日平均値が 0.04ppm 以上 0.06ppm 以下の日数 (日)	7	0	1	1	0	0	1	3	5	1	8	2			

二酸化窒素

(NO₂ 月間値)

都道府県名 大阪

市町村	測定局	項目	平成 15 年											平成 16 年		
			4 月	5 月	6 月	7 月	8 月	9 月	10月	11月	12月	1 月	2 月	3 月		
豊原川市	豊原川市役所	有効測定日数 (日)	30	25	30	31	30	7	28	23	31	31	29	30		
		測定時間 (時間)	709	603	704	734	730	213	692	550	724	725	682	723		
		月平均値 (ppm)	0.024	0.017	0.022	0.017	0.017	0.017	0.022	0.025	0.026	0.025	0.030	0.025		
		1時間値の最高値 (ppm)	0.092	0.057	0.063	0.050	0.047	0.045	0.063	0.072	0.084	0.073	0.097	0.074		
		日平均値の最高値 (ppm)	0.042	0.027	0.032	0.030	0.024	0.029	0.035	0.039	0.048	0.043	0.058	0.039		
		1時間値が 0.2ppm を超えた時間数 (時間)	0	0	0	0	0	0	0	0	0	0	0	0		
		1時間値が 0.1ppm 以上 0.2ppm 以下の時間数 (時間)	0	0	0	0	0	0	0	0	0	0	0	0		
		日平均値が 0.08ppm を超えた日数 (日)	0	0	0	0	0	0	0	0	0	0	0	0		
		日平均値が 0.04ppm 以上 0.08ppm 以下の日数 (日)	2	0	0	0	0	0	0	0	2	1	5	0		
豊原川市	成田	有効測定日数 (日)	29	31	30	30	31	30	31	30	31	30	29	31		
		測定時間 (時間)	710	737	713	728	738	715	732	714	738	733	685	738		
		月平均値 (ppm)	0.023	0.012	0.019	0.015	0.015	0.014	0.020	0.023	0.026	0.025	0.029	0.025		
		1時間値の最高値 (ppm)	0.097	0.056	0.054	0.050	0.059	0.054	0.068	0.076	0.094	0.078	0.094	0.074		
		日平均値の最高値 (ppm)	0.047	0.025	0.030	0.029	0.024	0.027	0.036	0.039	0.050	0.041	0.059	0.047		
		1時間値が 0.2ppm を超えた時間数 (時間)	0	0	0	0	0	0	0	0	0	0	0	0		
		1時間値が 0.1ppm 以上 0.2ppm 以下の時間数 (時間)	0	0	0	0	0	0	0	0	0	0	0	0		
		日平均値が 0.08ppm を超えた日数 (日)	0	0	0	0	0	0	0	0	0	0	0	0		
		日平均値が 0.04ppm 以上 0.08ppm 以下の日数 (日)	2	0	0	0	0	0	0	0	4	1	5	2		
河内長野市	三日市公民館	有効測定日数 (日)	30	25	22	21	31	29	31	29	29	31	29	31		
		測定時間 (時間)	707	601	533	500	734	700	734	694	714	725	683	723		
		月平均値 (ppm)	0.015	0.011	0.011	0.010	0.008	0.009	0.013	0.015	0.014	0.014	0.017	0.014		
		1時間値の最高値 (ppm)	0.065	0.037	0.050	0.059	0.031	0.028	0.035	0.051	0.041	0.042	0.074	0.048		
		日平均値の最高値 (ppm)	0.027	0.022	0.022	0.023	0.012	0.015	0.020	0.024	0.021	0.023	0.038	0.027		
		1時間値が 0.2ppm を超えた時間数 (時間)	0	0	0	0	0	0	0	0	0	0	0	0		
		1時間値が 0.1ppm 以上 0.2ppm 以下の時間数 (時間)	0	0	0	0	0	0	0	0	0	0	0	0		
		日平均値が 0.08ppm を超えた日数 (日)	0	0	0	0	0	0	0	0	0	0	0	0		
		日平均値が 0.04ppm 以上 0.08ppm 以下の日数 (日)	0	0	0	0	0	0	0	0	0	0	0	0		

二酸化窒素

(NO2 : 月間値)

都道府県名 大 阪

市町村	観 測 局	項 目	平成 15 年										平成 16 年		
			4 月	5 月	6 月	7 月	8 月	9 月	10月	11月	12月	1 月	2 月	3 月	
松原市	大瀬給食センター	有 効 測 定 日 数 (日)	30	21	30	31	31	29	31	25	28	31	28	31	
		測 定 時 間 (時間)	719	527	719	743	743	714	743	621	687	743	691	743	
		月 平 均 値 (ppm)	0.033	0.026	0.027	0.024	0.020	0.020	0.029	0.033	0.029	0.026	0.032	0.034	
		1 時 間 値 の 最 高 値 (ppm)	0.098	0.085	0.077	0.074	0.058	0.051	0.078	0.095	0.088	0.063	0.109	0.093	
		日 平 均 値 の 最 高 値 (ppm)	0.052	0.045	0.038	0.042	0.032	0.035	0.048	0.055	0.044	0.040	0.054	0.055	
		1時間値が 0.2ppm を超えた 時間数 (時間)	0	0	0	0	0	0	0	0	0	0	0	0	
		1時間値が 0.1ppm 以上 0.2ppm 以下の時間数 (時間)	0	0	0	0	0	0	0	0	0	0	3	0	
		日平均値が 0.06ppm を超えた 日数 (日)	0	0	0	0	0	0	0	0	0	0	0	0	
		日平均値が 0.04ppm 以上 0.06ppm 以下の日数 (日)	9	1	0	1	0	0	2	4	4	1	10	9	
松原市	大塚高校	有 効 測 定 日 数 (日)	30	29	30	31	31	30	31	29	31	31	27	31	
		測 定 時 間 (時間)	713	728	714	736	736	714	737	709	736	738	678	733	
		月 平 均 値 (ppm)	0.031	0.023	0.027	0.022	0.023	0.020	0.025	0.026	0.028	0.027	0.033	0.028	
		1 時 間 値 の 最 高 値 (ppm)	0.096	0.109	0.087	0.082	0.071	0.076	0.086	0.076	0.075	0.058	0.093	0.070	
		日 平 均 値 の 最 高 値 (ppm)	0.048	0.044	0.045	0.035	0.038	0.037	0.042	0.041	0.045	0.040	0.061	0.049	
		1時間値が 0.2ppm を超えた 時間数 (時間)	0	0	0	0	0	0	0	0	0	0	0	0	
		1時間値が 0.1ppm 以上 0.2ppm 以下の時間数 (時間)	0	1	0	0	0	0	0	0	0	0	0	0	
		日平均値が 0.06ppm を超えた 日数 (日)	0	0	0	0	0	0	0	0	0	0	1	0	
		日平均値が 0.04ppm 以上 0.06ppm 以下の日数 (日)	5	1	2	0	0	0	1	2	2	1	7	2	
大東市	大東市役所	有 効 測 定 日 数 (日)	30	31	30	29	31	30	31	30	31	31	28	31	
		測 定 時 間 (時間)	713	739	716	717	740	715	738	716	740	738	680	738	
		月 平 均 値 (ppm)	0.024	0.013	0.020	0.016	0.017	0.016	0.022	0.027	0.029	0.026	0.034	0.026	
		1 時 間 値 の 最 高 値 (ppm)	0.089	0.064	0.062	0.059	0.051	0.052	0.065	0.076	0.093	0.079	0.105	0.071	
		日 平 均 値 の 最 高 値 (ppm)	0.047	0.028	0.036	0.030	0.027	0.030	0.039	0.050	0.054	0.043	0.064	0.047	
		1時間値が 0.2ppm を超えた 時間数 (時間)	0	0	0	0	0	0	0	0	0	0	0	0	
		1時間値が 0.1ppm 以上 0.2ppm 以下の時間数 (時間)	0	0	0	0	0	0	0	0	0	0	2	0	
		日平均値が 0.06ppm を超えた 日数 (日)	0	0	0	0	0	0	0	0	0	0	2	0	
		日平均値が 0.04ppm 以上 0.06ppm 以下の日数 (日)	4	0	0	0	0	0	0	3	4	1	8	2	

二酸化窒素

(NO₂ : 月間値)

都道府県名 大阪

市町村	測定局	項目	平成 15 年										平成 16 年			
			4 月	5 月	6 月	7 月	8 月	9 月	10 月	11 月	12 月	1 月	2 月	3 月		
和泉市	鶴ヶ丘小学校	有効測定日数 (日)	24	31	30	30	30	30	31	30	31	30	31	30	29	30
		測定時間 (時間)	565	731	696	716	727	706	727	707	729	727	683	724		
		月平均値 (ppm)	0.014	0.012	0.013	0.011	0.008	0.009	0.011	0.016	0.012	0.012	0.015	0.014		
		1 時間値の最高値 (ppm)	0.065	0.053	0.064	0.050	0.037	0.036	0.064	0.056	0.043	0.039	0.067	0.065		
		日平均値の最高値 (ppm)	0.033	0.024	0.027	0.019	0.015	0.018	0.021	0.029	0.024	0.023	0.035	0.025		
		1時間値が 0.2ppm を超えた時間数 (時間)	0	0	0	0	0	0	0	0	0	0	0	0		
		1時間値が 0.1ppm 以上 0.2ppm 以下の時間数 (時間)	0	0	0	0	0	0	0	0	0	0	0	0		
		日平均値が 0.06ppm を超えた日数 (日)	0	0	0	0	0	0	0	0	0	0	0	0		
		日平均値が 0.04ppm 以上 0.06ppm 以下の日数 (日)	0	0	0	0	0	0	0	0	0	0	0	0		
柏原市	府立藤徳学院	有効測定日数 (日)	30	31	29	28	31	29	31	29	30	31	29	30		
		測定時間 (時間)	705	729	692	675	730	699	726	704	726	729	683	718		
		月平均値 (ppm)	0.017	0.011	0.013	0.010	0.009	0.009	0.011	0.013	0.016	0.015	0.018	0.013		
		1 時間値の最高値 (ppm)	0.073	0.048	0.054	0.039	0.034	0.036	0.031	0.045	0.050	0.044	0.070	0.043		
		日平均値の最高値 (ppm)	0.032	0.022	0.025	0.018	0.015	0.016	0.019	0.024	0.027	0.027	0.037	0.022		
		1時間値が 0.2ppm を超えた時間数 (時間)	0	0	0	0	0	0	0	0	0	0	0	0		
		1時間値が 0.1ppm 以上 0.2ppm 以下の時間数 (時間)	0	0	0	0	0	0	0	0	0	0	0	0		
		日平均値が 0.06ppm を超えた日数 (日)	0	0	0	0	0	0	0	0	0	0	0	0		
		日平均値が 0.04ppm 以上 0.06ppm 以下の日数 (日)	0	0	0	0	0	0	0	0	0	0	0	0		
柏原市	柏原市役所	有効測定日数 (日)	30	31	30	30	31	30	31	30	31	31	27	31		
		測定時間 (時間)	715	740	713	734	739	715	740	715	739	740	680	739		
		月平均値 (ppm)	0.022	0.014	0.018	0.014	0.015	0.013	0.017	0.019	0.024	0.022	0.028	0.021		
		1 時間値の最高値 (ppm)	0.077	0.059	0.078	0.060	0.053	0.049	0.054	0.074	0.065	0.051	0.091	0.063		
		日平均値の最高値 (ppm)	0.041	0.028	0.029	0.025	0.026	0.021	0.028	0.036	0.043	0.033	0.051	0.035		
		1時間値が 0.2ppm を超えた時間数 (時間)	0	0	0	0	0	0	0	0	0	0	0	0		
		1時間値が 0.1ppm 以上 0.2ppm 以下の時間数 (時間)	0	0	0	0	0	0	0	0	0	0	0	0		
		日平均値が 0.06ppm を超えた日数 (日)	0	0	0	0	0	0	0	0	0	0	0	0		
		日平均値が 0.04ppm 以上 0.06ppm 以下の日数 (日)	1	0	0	0	0	0	0	0	1	0	3	0		

二酸化窒素

(NO2 : 月間値)

都道府県名 大 阪

市町村	測定局	項目	日	平成 15 年											平成 16 年		
				4 月	5 月	6 月	7 月	8 月	9 月	10月	11月	12月	1 月	2 月	3 月		
門真市	門真市役所	有効測定日数	(日)	30	30	29	30	28	30	31	30	31	31	31	29	31	
		測定時間	(時間)	708	726	707	730	684	709	731	708	733	731	685	731		
		月平均値	(ppm)	0.026	0.016	0.024	0.019	0.020	0.017	0.023	0.025	0.028	0.026	0.033	0.028		
		1時間値の最高値	(ppm)	0.101	0.056	0.059	0.055	0.055	0.056	0.060	0.070	0.087	0.069	0.095	0.078		
		日平均値の最高値	(ppm)	0.048	0.030	0.035	0.035	0.029	0.029	0.036	0.041	0.052	0.045	0.060	0.050		
		1時間値が 0.2ppm を超えた時間数	(時間)	0	0	0	0	0	0	0	0	0	0	0	0		
		1時間値が 0.1ppm 以上 0.2ppm 以下の時間数	(時間)	2	0	0	0	0	0	0	0	0	0	0	0		
		日平均値が 0.06ppm を超えた日数	(日)	0	0	0	0	0	0	0	0	0	0	0	0		
		日平均値が 0.04ppm 以上 0.06ppm 以下の日数	(日)	5	0	0	0	0	0	0	1	3	1	7	3		
門真市	門真市南	有効測定日数	(日)	30	31	29	19	28	30	31	30	31	31	29	31		
		測定時間	(時間)	709	731	706	473	681	709	731	709	733	731	686	735		
		月平均値	(ppm)	0.026	0.015	0.022	0.015	0.017	0.016	0.022	0.025	0.029	0.027	0.033	0.027		
		1時間値の最高値	(ppm)	0.099	0.057	0.061	0.054	0.054	0.052	0.062	0.074	0.089	0.072	0.099	0.079		
		日平均値の最高値	(ppm)	0.053	0.029	0.035	0.023	0.026	0.030	0.038	0.043	0.053	0.044	0.059	0.048		
		1時間値が 0.2ppm を超えた時間数	(時間)	0	0	0	0	0	0	0	0	0	0	0	0		
		1時間値が 0.1ppm 以上 0.2ppm 以下の時間数	(時間)	0	0	0	0	0	0	0	0	0	0	0	0		
		日平均値が 0.06ppm を超えた日数	(日)	0	0	0	0	0	0	0	0	0	0	0	0		
		日平均値が 0.04ppm 以上 0.06ppm 以下の日数	(日)	6	0	0	0	0	0	0	2	4	2	7	3		
高石市	高石中学校	有効測定日数	(日)	30	30	30	31	31	30	31	30	31	31	29	31		
		測定時間	(時間)	713	725	715	735	739	716	736	716	740	739	691	739		
		月平均値	(ppm)	0.029	0.027	0.025	0.022	0.018	0.018	0.027	0.030	0.024	0.022	0.030	0.028		
		1時間値の最高値	(ppm)	0.100	0.109	0.081	0.086	0.054	0.058	0.079	0.081	0.077	0.064	0.095	0.082		
		日平均値の最高値	(ppm)	0.053	0.046	0.040	0.047	0.028	0.033	0.042	0.052	0.040	0.038	0.065	0.053		
		1時間値が 0.2ppm を超えた時間数	(時間)	0	0	0	0	0	0	0	0	0	0	0	0		
		1時間値が 0.1ppm 以上 0.2ppm 以下の時間数	(時間)	2	2	0	0	0	0	0	0	0	0	0	0		
		日平均値が 0.06ppm を超えた日数	(日)	0	0	0	0	0	0	0	0	0	0	1	0		
		日平均値が 0.04ppm 以上 0.06ppm 以下の日数	(日)	7	1	1	1	0	0	2	2	1	0	8	4		

二酸化窒素

(NO2 : 月間値)

都道府県名 大 阪

市町村	測定局	項 目	平成 15 年												平成 16 年		
			4 月	5 月	6 月	7 月	8 月	9 月	10月	11月	12月	1 月	2 月	3 月			
高石市	高石市公害監視センター	有 効 測 定 日 数 (日)	30	31	30	31	31	30	31	29	31	31	29	31			
		測 定 時 間 (時間)	715	739	712	738	736	712	739	709	738	737	690	736			
		月 平 均 値 (ppm)	0.029	0.026	0.024	0.026	0.020	0.020	0.029	0.032	0.026	0.024	0.032	0.030			
		1 時 間 値 の 最 高 値 (ppm)	0.100	0.091	0.081	0.090	0.059	0.064	0.086	0.081	0.078	0.067	0.095	0.089			
		日 平 均 値 の 最 高 値 (ppm)	0.047	0.042	0.036	0.047	0.032	0.037	0.049	0.052	0.045	0.039	0.070	0.055			
		1時間値が 0.2ppm を超えた 時間数 (時間)	0	0	0	0	0	0	0	0	0	0	0	0			
		1時間値が 0.1ppm 以上 0.2ppm 以下の時間数 (時間)	1	0	0	0	0	0	0	0	0	0	0	0			
		日平均値が 0.08ppm を超えた 日数 (日)	0	0	0	0	0	0	0	0	0	0	1	0			
		日平均値が 0.04ppm 以上 0.08ppm 以下の日数 (日)	6	2	0	1	0	0	3	5	4	0	10	8			
高石市	高岡小学校	有 効 測 定 日 数 (日)	30	31	30	31	31	30	31	28	31	31	29	30			
		測 定 時 間 (時間)	714	739	714	737	733	714	738	697	738	738	692	712			
		月 平 均 値 (ppm)	0.027	0.024	0.025	0.022	0.016	0.018	0.025	0.032	0.026	0.023	0.031	0.027			
		1 時 間 値 の 最 高 値 (ppm)	0.084	0.093	0.069	0.073	0.053	0.056	0.077	0.083	0.077	0.064	0.094	0.080			
		日 平 均 値 の 最 高 値 (ppm)	0.047	0.044	0.039	0.038	0.029	0.031	0.045	0.054	0.045	0.037	0.067	0.052			
		1時間値が 0.2ppm を超えた 時間数 (時間)	0	0	0	0	0	0	0	0	0	0	0	0			
		1時間値が 0.1ppm 以上 0.2ppm 以下の時間数 (時間)	0	0	0	0	0	0	0	0	0	0	0	0			
		日平均値が 0.08ppm を超えた 日数 (日)	0	0	0	0	0	0	0	0	0	0	1	0			
		日平均値が 0.04ppm 以上 0.08ppm 以下の日数 (日)	5	1	0	0	0	0	1	6	4	0	6	2			
高石市	成石小学校	有 効 測 定 日 数 (日)	30	31	30	31	31	30	31	29	31	31	29	31			
		測 定 時 間 (時間)	716	735	713	737	738	714	738	707	738	738	690	738			
		月 平 均 値 (ppm)	0.027	0.023	0.023	0.021	0.016	0.017	0.025	0.030	0.024	0.022	0.028	0.026			
		1 時 間 値 の 最 高 値 (ppm)	0.104	0.091	0.076	0.077	0.052	0.050	0.085	0.085	0.078	0.062	0.083	0.074			
		日 平 均 値 の 最 高 値 (ppm)	0.047	0.042	0.038	0.044	0.027	0.032	0.043	0.053	0.039	0.036	0.059	0.046			
		1時間値が 0.2ppm を超えた 時間数 (時間)	0	0	0	0	0	0	0	0	0	0	0	0			
		1時間値が 0.1ppm 以上 0.2ppm 以下の時間数 (時間)	1	0	0	0	0	0	0	0	0	0	0	0			
		日平均値が 0.08ppm を超えた 日数 (日)	0	0	0	0	0	0	0	0	0	0	0	0			
		日平均値が 0.04ppm 以上 0.08ppm 以下の日数 (日)	5	1	0	1	0	0	1	4	0	0	5	3			

二酸化窒素

(NO2 : 月間値)

都道府県名 大 阪

市町村	測定局	項 目	平成 15 年												平成 16 年		
			4 月	5 月	6 月	7 月	8 月	9 月	10月	11月	12月	1 月	2 月	3 月			
藤井寺市	藤井寺市役所	有 効 測 定 日 数 (日)	30	26	28	31	31	27	31	24	30	30	29	18			
		測 定 時 間 (時間)	707	627	702	733	735	645	733	593	722	722	680	432			
		月 平 均 値 (ppm)	0.025	0.021	0.021	0.019	0.017	0.017	0.022	0.026	0.022	0.021	0.026	0.023			
		1 時 間 値 の 最 高 値 (ppm)	0.072	0.069	0.063	0.063	0.046	0.048	0.070	0.072	0.061	0.049	0.082	0.067			
		日 平 均 値 の 最 高 値 (ppm)	0.041	0.032	0.032	0.035	0.028	0.025	0.037	0.040	0.035	0.033	0.050	0.039			
		1時間値が 0.2ppm を超えた 時間数 (時間)	0	0	0	0	0	0	0	0	0	0	0	0			
		1時間値が 0.1ppm 以上 0.2ppm 以下の時間数 (時間)	0	0	0	0	0	0	0	0	0	0	0	0			
		日平均値が 0.06ppm を超えた 日数 (日)	0	0	0	0	0	0	0	0	0	0	0	0			
		日平均値が 0.04ppm 以上 0.06ppm 以下の日数 (日)	1	0	0	0	0	0	0	1	0	0	2	0			
東大阪市	東大阪市西保健センター	有 効 測 定 日 数 (日)	30	31	30	31	31	30	31	30	31	30	29	31			
		測 定 時 間 (時間)	713	738	716	735	740	716	736	714	735	728	690	739			
		月 平 均 値 (ppm)	0.028	0.019	0.025	0.021	0.020	0.018	0.027	0.030	0.031	0.028	0.035	0.028			
		1 時 間 値 の 最 高 値 (ppm)	0.096	0.084	0.081	0.064	0.057	0.064	0.064	0.081	0.098	0.074	0.110	0.087			
		日 平 均 値 の 最 高 値 (ppm)	0.054	0.036	0.039	0.037	0.031	0.037	0.044	0.052	0.054	0.042	0.073	0.049			
		1時間値が 0.2ppm を超えた 時間数 (時間)	0	0	0	0	0	0	0	0	0	0	0	0			
		1時間値が 0.1ppm 以上 0.2ppm 以下の時間数 (時間)	0	0	0	0	0	0	0	0	0	0	5	0			
		日平均値が 0.06ppm を超えた 日数 (日)	0	0	0	0	0	0	0	0	0	0	2	0			
		日平均値が 0.04ppm 以上 0.06ppm 以下の日数 (日)	6	0	0	0	0	0	2	7	6	3	11	3			
東大阪市	東大阪市旭町庁舎	有 効 測 定 日 数 (日)	30	31	22	31	31	30	30	30	31	31	28	31			
		測 定 時 間 (時間)	709	732	560	733	734	712	730	714	735	731	682	734			
		月 平 均 値 (ppm)	0.022	0.014	0.020	0.015	0.014	0.013	0.019	0.024	0.026	0.023	0.029	0.022			
		1 時 間 値 の 最 高 値 (ppm)	0.078	0.056	0.058	0.055	0.043	0.051	0.058	0.095	0.081	0.071	0.102	0.081			
		日 平 均 値 の 最 高 値 (ppm)	0.039	0.028	0.030	0.028	0.024	0.025	0.033	0.049	0.047	0.038	0.065	0.038			
		1時間値が 0.2ppm を超えた 時間数 (時間)	0	0	0	0	0	0	0	0	0	0	0	0			
		1時間値が 0.1ppm 以上 0.2ppm 以下の時間数 (時間)	0	0	0	0	0	0	0	0	0	0	1	0			
		日平均値が 0.06ppm を超えた 日数 (日)	0	0	0	0	0	0	0	0	0	0	1	0			
		日平均値が 0.04ppm 以上 0.06ppm 以下の日数 (日)	0	0	0	0	0	0	0	1	2	0	4	0			

二酸化窒素

(NO₂ 月間値)

都道府県名 大阪

市町村	測定局	項目	平成 15 年												平成 16 年		
			4月	5月	6月	7月	8月	9月	10月	11月	12月	1月	2月	3月			
泉南市	泉南市役所	有効測定日数 (日)	30	30	29	30	31	30	30	29	31	31	29	30			
		測定時間 (時間)	705	714	698	724	728	705	728	705	729	730	682	725			
		月平均値 (ppm)	0.021	0.022	0.018	0.015	0.012	0.014	0.020	0.023	0.016	0.015	0.021	0.021			
		1時間値の最高値 (ppm)	0.078	0.065	0.060	0.065	0.042	0.043	0.070	0.082	0.063	0.050	0.079	0.073			
		日平均値の最高値 (ppm)	0.041	0.040	0.033	0.033	0.020	0.028	0.035	0.042	0.032	0.029	0.049	0.042			
		1時間値が 0.2ppm を超えた時間数 (時間)	0	0	0	0	0	0	0	0	0	0	0	0			
		1時間値が 0.1ppm 以上 0.2ppm 以下の時間数 (時間)	0	0	0	0	0	0	0	0	0	0	0	0			
		日平均値が 0.06ppm を超えた日数 (日)	0	0	0	0	0	0	0	0	0	0	0	0			
		日平均値が 0.04ppm 以上 0.06ppm 以下の日数 (日)	2	1	0	0	0	0	0	1	0	0	2	1			
交野市	交野市役所	有効測定日数 (日)	30	26	30	30	26	27	31	30	30	31	27	30			
		測定時間 (時間)	719	643	716	725	624	657	742	719	738	742	685	738			
		月平均値 (ppm)	0.019	0.010	0.016	0.013	0.013	0.012	0.017	0.022	0.025	0.024	0.029	0.022			
		1時間値の最高値 (ppm)	0.074	0.043	0.052	0.044	0.040	0.047	0.072	0.067	0.081	0.070	0.094	0.063			
		日平均値の最高値 (ppm)	0.037	0.020	0.029	0.025	0.019	0.029	0.032	0.040	0.040	0.044	0.057	0.042			
		1時間値が 0.2ppm を超えた時間数 (時間)	0	0	0	0	0	0	0	0	0	0	0	0			
		1時間値が 0.1ppm 以上 0.2ppm 以下の時間数 (時間)	0	0	0	0	0	0	0	0	0	0	0	0			
		日平均値が 0.06ppm を超えた日数 (日)	0	0	0	0	0	0	0	0	0	0	0	0			
		日平均値が 0.04ppm 以上 0.06ppm 以下の日数 (日)	0	0	0	0	0	0	0	1	1	1	4	1			
阪南市	南海団地	有効測定日数 (日)	30	31	30	31	31	30	31	30	31	31	29	29			
		測定時間 (時間)	714	739	715	736	739	715	738	715	740	739	692	710			
		月平均値 (ppm)	0.013	0.014	0.011	0.010	0.007	0.008	0.011	0.017	0.008	0.009	0.012	0.013			
		1時間値の最高値 (ppm)	0.063	0.058	0.060	0.072	0.039	0.035	0.059	0.080	0.055	0.044	0.093	0.064			
		日平均値の最高値 (ppm)	0.034	0.032	0.027	0.029	0.015	0.021	0.027	0.037	0.026	0.019	0.038	0.038			
		1時間値が 0.2ppm を超えた時間数 (時間)	0	0	0	0	0	0	0	0	0	0	0	0			
		1時間値が 0.1ppm 以上 0.2ppm 以下の時間数 (時間)	0	0	0	0	0	0	0	0	0	0	0	0			
		日平均値が 0.06ppm を超えた日数 (日)	0	0	0	0	0	0	0	0	0	0	0	0			
		日平均値が 0.04ppm 以上 0.06ppm 以下の日数 (日)	0	0	0	0	0	0	0	0	0	0	0	0			

二酸化窒素

(NO2 : 月間値)

都道府県名 大 阪

市町村	測定局	項 目	平成 15 年										平成 16 年		
			4 月	5 月	6 月	7 月	8 月	9 月	10月	11月	12月	1 月	2 月	3 月	
島本町	島本町役場	有効測定日数 (日)	23	25	30	31	30	24	31	25	31	30	28	30	
		測定時間 (時間)	567	600	705	730	731	575	731	599	730	721	681	720	
		月平均値 (ppm)	0.025	0.020	0.023	0.020	0.017	0.019	0.024	0.022	0.022	0.022	0.028	0.025	
		1時間値の最高値 (ppm)	0.099	0.059	0.057	0.057	0.043	0.056	0.060	0.058	0.069	0.052	0.077	0.069	
		日平均値の最高値 (ppm)	0.045	0.030	0.036	0.028	0.026	0.031	0.034	0.037	0.042	0.037	0.052	0.040	
		1時間値が 0.2ppm を超えた時間数 (時間)	0	0	0	0	0	0	0	0	0	0	0	0	
		1時間値が 0.1ppm 以上 0.2ppm 以下の時間数 (時間)	0	0	0	0	0	0	0	0	0	0	0	0	
		日平均値が 0.06ppm を超えた日数 (日)	0	0	0	0	0	0	0	0	0	0	0	0	
		日平均値が 0.04ppm 以上 0.06ppm 以下の日数 (日)	1	0	0	0	0	0	0	0	1	0	3	1	
熊取町	熊取町役場	有効測定日数 (日)	30	30	21	31	31	29	31	24	31	30	27	31	
		測定時間 (時間)	715	729	513	741	738	708	738	578	736	732	652	739	
		月平均値 (ppm)	0.020	0.020	0.020	0.017	0.012	0.014	0.019	0.022	0.019	0.019	0.022	0.021	
		1時間値の最高値 (ppm)	0.071	0.075	0.067	0.067	0.048	0.046	0.064	0.069	0.071	0.051	0.084	0.074	
		日平均値の最高値 (ppm)	0.040	0.037	0.034	0.032	0.020	0.025	0.032	0.037	0.032	0.031	0.046	0.039	
		1時間値が 0.2ppm を超えた時間数 (時間)	0	0	0	0	0	0	0	0	0	0	0	0	
		1時間値が 0.1ppm 以上 0.2ppm 以下の時間数 (時間)	0	0	0	0	0	0	0	0	0	0	0	0	
		日平均値が 0.06ppm を超えた日数 (日)	0	0	0	0	0	0	0	0	0	0	0	0	
		日平均値が 0.04ppm 以上 0.06ppm 以下の日数 (日)	1	0	0	0	0	0	0	0	0	0	1	0	
堺町	堺町役場	有効測定日数 (日)	30	28	30	31	31	29	31	30	31	31	27	31	
		測定時間 (時間)	710	681	717	731	736	701	737	710	720	729	673	734	
		月平均値 (ppm)	0.019	0.019	0.016	0.015	0.011	0.011	0.016	0.021	0.010	0.011	0.017	0.018	
		1時間値の最高値 (ppm)	0.084	0.076	0.084	0.076	0.052	0.045	0.068	0.091	0.060	0.044	0.093	0.075	
		日平均値の最高値 (ppm)	0.045	0.038	0.031	0.035	0.021	0.026	0.032	0.042	0.031	0.025	0.050	0.046	
		1時間値が 0.2ppm を超えた時間数 (時間)	0	0	0	0	0	0	0	0	0	0	0	0	
		1時間値が 0.1ppm 以上 0.2ppm 以下の時間数 (時間)	0	0	0	0	0	0	0	0	0	0	0	0	
		日平均値が 0.06ppm を超えた日数 (日)	0	0	0	0	0	0	0	0	0	0	0	0	
		日平均値が 0.04ppm 以上 0.06ppm 以下の日数 (日)	2	0	0	0	0	0	0	1	0	0	1	2	

二酸化窒素

(NO2 : 月間値)

都道府県名 大阪

市町村	測定局	項 目	平成 15 年										平成 16 年		
			4 月	5 月	6 月	7 月	8 月	9 月	10月	11月	12月	1 月	2 月	3 月	
北区	駒田新道	有効測定日数 (日)	30	31	30	31	31	30	31	30	31	31	29	31	
		測定時間 (時間)	718	740	718	741	741	716	741	717	742	742	693	741	
		月平均値 (ppm)	0.048	0.043	0.046	0.038	0.035	0.036	0.041	0.039	0.042	0.043	0.053	0.049	
		1時間値の最高値 (ppm)	0.110	0.116	0.109	0.110	0.089	0.103	0.082	0.092	0.097	0.090	0.117	0.095	
		日平均値の最高値 (ppm)	0.074	0.067	0.073	0.056	0.054	0.065	0.056	0.063	0.066	0.058	0.085	0.070	
		1時間値が 0.2ppm を超えた時間数 (時間)	0	0	0	0	0	0	0	0	0	0	0	0	
		1時間値が 0.1ppm 以上 0.2ppm 以下の時間数 (時間)	4	6	4	2	0	1	0	0	0	0	9	0	
		日平均値が 0.06ppm を超えた日数 (日)	4	2	3	0	0	1	0	1	2	0	7	3	
		日平均値が 0.04ppm 以上 0.06ppm 以下の日数 (日)	21	17	19	12	12	5	18	11	17	21	19	23	
西淀川区	由來島小学校	有効測定日数 (日)	0	19	30	31	29	24	31	30	31	31	28	31	
		測定時間 (時間)	0	460	709	740	685	584	730	709	739	740	689	741	
		月平均値 (ppm)		0.042	0.044	0.034	0.033	0.035	0.038	0.035	0.037	0.036	0.045	0.042	
		1時間値の最高値 (ppm)		0.124	0.111	0.114	0.115	0.121	0.103	0.095	0.093	0.088	0.115	0.085	
		日平均値の最高値 (ppm)		0.065	0.067	0.052	0.057	0.066	0.060	0.063	0.060	0.052	0.077	0.066	
		1時間値が 0.2ppm を超えた時間数 (時間)	0	0	0	0	0	0	0	0	0	0	0	0	
		1時間値が 0.1ppm 以上 0.2ppm 以下の時間数 (時間)	0	8	5	2	3	4	3	0	0	0	5	0	
		日平均値が 0.06ppm を超えた日数 (日)	0	2	2	0	0	1	0	1	0	0	3	2	
		日平均値が 0.04ppm 以上 0.06ppm 以下の日数 (日)	0	8	19	11	9	4	15	8	10	11	13	18	
住之江区	北粉浜小学校	有効測定日数 (日)	27	31	30	31	31	30	31	30	31	31	29	31	
		測定時間 (時間)	674	739	717	741	740	717	740	717	741	740	692	741	
		月平均値 (ppm)	0.044	0.038	0.039	0.034	0.030	0.031	0.037	0.036	0.037	0.035	0.042	0.041	
		1時間値の最高値 (ppm)	0.115	0.103	0.100	0.090	0.082	0.100	0.098	0.094	0.075	0.066	0.098	0.090	
		日平均値の最高値 (ppm)	0.066	0.055	0.057	0.053	0.043	0.055	0.053	0.053	0.055	0.044	0.070	0.061	
		1時間値が 0.2ppm を超えた時間数 (時間)	0	0	0	0	0	0	0	0	0	0	0	0	
		1時間値が 0.1ppm 以上 0.2ppm 以下の時間数 (時間)	3	2	1	0	0	1	0	0	0	0	0	0	
		日平均値が 0.06ppm を超えた日数 (日)	1	0	0	0	0	0	0	0	0	0	2	1	
		日平均値が 0.04ppm 以上 0.06ppm 以下の日数 (日)	16	18	17	5	4	4	10	8	8	9	15	17	

二酸化窒素

(NO₂ 月間値)

都道府県名 大 阪

市町村	測定局	項 目	平成 15 年										平成 16 年		
			4 月	5 月	6 月	7 月	8 月	9 月	10月	11月	12月	1 月	2 月	3 月	
東住吉区	桃全町交差点	有効測定日数 (日)	30	31	30	31	31	30	31	30	31	31	29	31	
		測定時間 (時間)	717	740	717	741	740	717	741	717	740	741	692	741	
		月平均値 (ppm)	0.045	0.044	0.041	0.034	0.030	0.032	0.041	0.040	0.039	0.037	0.044	0.041	
		1時間値の最高値 (ppm)	0.097	0.091	0.093	0.091	0.070	0.083	0.087	0.088	0.098	0.092	0.148	0.088	
		日平均値の最高値 (ppm)	0.069	0.060	0.058	0.057	0.043	0.051	0.058	0.060	0.059	0.050	0.083	0.061	
		1時間値が 0.2ppm を超えた時間数 (時間)	0	0	0	0	0	0	0	0	0	0	0	0	
		1時間値が 0.1ppm 以上 0.2ppm 以下の時間数 (時間)	0	0	0	0	0	0	0	0	0	0	6	0	
		日平均値が 0.06ppm を超えた日数 (日)	2	0	0	0	0	0	0	0	0	0	4	1	
日平均値が 0.04ppm 以上 0.06ppm 以下の日数 (日)	17	24	16	10	4	5	15	15	12	12	12	15			
旭区	新森小路小学校	有効測定日数 (日)	30	31	30	31	31	30	31	30	31	31	29	31	
		測定時間 (時間)	716	739	717	741	739	716	741	716	740	741	692	741	
		月平均値 (ppm)	0.045	0.039	0.042	0.033	0.037	0.035	0.039	0.036	0.042	0.040	0.049	0.044	
		1時間値の最高値 (ppm)	0.117	0.101	0.103	0.122	0.112	0.113	0.092	0.095	0.117	0.091	0.119	0.091	
		日平均値の最高値 (ppm)	0.076	0.062	0.067	0.049	0.055	0.057	0.057	0.056	0.064	0.057	0.077	0.062	
		1時間値が 0.2ppm を超えた時間数 (時間)	0	0	0	0	0	0	0	0	0	0	0	0	
		1時間値が 0.1ppm 以上 0.2ppm 以下の時間数 (時間)	8	1	3	3	4	3	0	0	2	0	5	0	
		日平均値が 0.06ppm を超えた日数 (日)	4	1	2	0	0	0	0	0	2	0	5	2	
日平均値が 0.04ppm 以上 0.06ppm 以下の日数 (日)	15	15	12	7	13	7	14	8	17	16	17	18			
福島区	海老江西小学校	有効測定日数 (日)	30	31	30	31	31	30	31	30	31	31	29	31	
		測定時間 (時間)	719	743	719	743	741	717	741	718	741	741	693	742	
		月平均値 (ppm)	0.037	0.033	0.035	0.027	0.023	0.024	0.033	0.033	0.032	0.031	0.039	0.039	
		1時間値の最高値 (ppm)	0.104	0.097	0.093	0.094	0.071	0.095	0.077	0.076	0.090	0.080	0.104	0.082	
		日平均値の最高値 (ppm)	0.057	0.045	0.052	0.044	0.036	0.047	0.046	0.051	0.057	0.049	0.072	0.060	
		1時間値が 0.2ppm を超えた時間数 (時間)	0	0	0	0	0	0	0	0	0	0	0	0	
		1時間値が 0.1ppm 以上 0.2ppm 以下の時間数 (時間)	2	0	0	0	0	0	0	0	0	0	1	0	
		日平均値が 0.06ppm を超えた日数 (日)	0	0	0	0	0	0	0	0	0	0	2	0	
日平均値が 0.04ppm 以上 0.06ppm 以下の日数 (日)	13	6	10	3	0	1	8	7	5	5	11	16			

二酸化窒素

(NO2 : 月間値)

都道府県名 大阪

市町村	測定局	項目	平成 15 年										平成 16 年			
			4 月	5 月	6 月	7 月	8 月	9 月	10月	11月	12月	1 月	2 月	3 月		
東成区	今里交差点	有効測定回数 (日)	30	31	30	31	31	30	31	30	31	30	31	31	29	31
		測定時間 (時間)	719	742	720	743	743	717	742	718	741	741	693	742		
		月平均値 (ppm)	0.050	0.043	0.048	0.038	0.039	0.037	0.042	0.040	0.043	0.043	0.052	0.048		
		1 時間値の最高値 (ppm)	0.126	0.119	0.110	0.125	0.120	0.127	0.089	0.092	0.109	0.089	0.117	0.092		
		日平均値の最高値 (ppm)	0.080	0.070	0.076	0.056	0.065	0.069	0.059	0.063	0.068	0.058	0.088	0.074		
		1時間値が 0.2ppm を超えた時間数 (時間)	0	0	0	0	0	0	0	0	0	0	0	0		
		1時間値が 0.1ppm 以上 0.2ppm 以下の時間数 (時間)	13	8	9	5	8	4	0	0	3	0	9	0		
		日平均値が 0.06ppm を超えた日数 (日)	7	2	6	0	1	1	0	1	2	0	7	3		
		日平均値が 0.04ppm 以上 0.06ppm 以下の日数 (日)	17	18	18	14	14	10	20	11	18	18	18	20		
瀬見区	天田中学校	有効測定回数 (日)	30	31	30	31	31	30	31	30	31	31	25	31		
		測定時間 (時間)	717	741	717	741	739	716	741	718	740	741	609	740		
		月平均値 (ppm)	0.040	0.036	0.040	0.030	0.031	0.030	0.037	0.035	0.038	0.037	0.043	0.040		
		1 時間値の最高値 (ppm)	0.099	0.094	0.085	0.101	0.095	0.094	0.077	0.081	0.107	0.088	0.099	0.078		
		日平均値の最高値 (ppm)	0.066	0.057	0.062	0.047	0.046	0.053	0.052	0.055	0.063	0.055	0.070	0.060		
		1時間値が 0.2ppm を超えた時間数 (時間)	0	0	0	0	0	0	0	0	0	0	0	0		
		1時間値が 0.1ppm 以上 0.2ppm 以下の時間数 (時間)	0	0	0	1	0	0	0	0	1	0	0	0		
		日平均値が 0.06ppm を超えた日数 (日)	2	0	1	0	0	0	0	0	2	0	2	0		
		日平均値が 0.04ppm 以上 0.06ppm 以下の日数 (日)	12	12	14	3	7	5	12	8	11	11	13	17		
住之江区	住之江交差点	有効測定回数 (日)	30	31	30	31	31	28	31	30	31	31	29	31		
		測定時間 (時間)	716	741	717	739	740	701	740	718	742	741	692	741		
		月平均値 (ppm)	0.042	0.041	0.041	0.034	0.031	0.031	0.037	0.035	0.036	0.035	0.044	0.042		
		1 時間値の最高値 (ppm)	0.116	0.107	0.101	0.100	0.102	0.111	0.089	0.090	0.082	0.075	0.103	0.091		
		日平均値の最高値 (ppm)	0.072	0.062	0.061	0.052	0.050	0.060	0.057	0.057	0.057	0.050	0.077	0.069		
		1時間値が 0.2ppm を超えた時間数 (時間)	0	0	0	0	0	0	0	0	0	0	0	0		
		1時間値が 0.1ppm 以上 0.2ppm 以下の時間数 (時間)	4	4	1	1	1	1	0	0	0	0	4	0		
		日平均値が 0.06ppm を超えた日数 (日)	2	1	2	0	0	0	0	0	0	0	3	1		
		日平均値が 0.04ppm 以上 0.06ppm 以下の日数 (日)	14	17	14	10	8	4	13	9	7	9	14	16		

二酸化窒素

(NO2 : 月間値)

都道府県名 大阪

市町村	測定局	項 目	平成 15 年											平成 16 年		
			4 月	5 月	6 月	7 月	8 月	9 月	10月	11月	12月	1 月	2 月	3 月		
東淀川区	上新庄交差点	有効測定日数 (日)	30	31	30	31	31	30	31	30	31	30	31	31	28	29
		測定時間 (時間)	717	740	717	740	741	717	740	717	741	741	741	670	707	
		月平均値 (ppm)	0.038	0.037	0.038	0.030	0.028	0.028	0.036	0.035	0.034	0.033	0.040	0.038		
		1時間値の最高値 (ppm)	0.107	0.087	0.083	0.078	0.087	0.100	0.069	0.082	0.103	0.092	0.102	0.090		
		日平均値の最高値 (ppm)	0.066	0.049	0.051	0.051	0.039	0.052	0.049	0.054	0.060	0.052	0.074	0.054		
		1時間値が 0.2ppm を超えた時間数 (時間)	0	0	0	0	0	0	0	0	0	0	0	0		
		1時間値が 0.1ppm 以上 0.2ppm 以下の時間数 (時間)	2	0	0	0	0	1	0	0	2	0	1	0		
		日平均値が 0.06ppm を超えた日数 (日)	1	0	0	0	0	0	0	0	0	0	2	0		
日平均値が 0.04ppm 以上 0.06ppm 以下の日数 (日)	13	13	19	4	0	2	14	8	7	9	13	15				
住吉区	我孫子中学校	有効測定日数 (日)	30	31	30	31	31	30	31	30	31	31	29	31		
		測定時間 (時間)	717	741	717	741	740	716	739	717	739	741	692	741		
		月平均値 (ppm)	0.037	0.036	0.032	0.028	0.023	0.026	0.034	0.034	0.030	0.028	0.035	0.033		
		1時間値の最高値 (ppm)	0.094	0.096	0.080	0.073	0.050	0.057	0.079	0.087	0.074	0.060	0.097	0.084		
		日平均値の最高値 (ppm)	0.055	0.049	0.046	0.050	0.032	0.036	0.051	0.050	0.047	0.041	0.066	0.050		
		1時間値が 0.2ppm を超えた時間数 (時間)	0	0	0	0	0	0	0	0	0	0	0	0		
		1時間値が 0.1ppm 以上 0.2ppm 以下の時間数 (時間)	0	0	0	0	0	0	0	0	0	0	0	0		
		日平均値が 0.06ppm を超えた日数 (日)	0	0	0	0	0	0	0	0	0	0	1	0		
日平均値が 0.04ppm 以上 0.06ppm 以下の日数 (日)	12	10	6	1	0	0	7	8	5	2	12	8				
堺市	堺市役所	有効測定日数 (日)	30	31	29	31	31	30	30	30	31	31	26	31		
		測定時間 (時間)	713	740	705	735	739	716	726	716	738	737	645	740		
		月平均値 (ppm)	0.044	0.041	0.043	0.036	0.035	0.032	0.037	0.036	0.036	0.035	0.043	0.039		
		1時間値の最高値 (ppm)	0.109	0.112	0.119	0.119	0.104	0.096	0.091	0.083	0.083	0.074	0.097	0.085		
		日平均値の最高値 (ppm)	0.067	0.064	0.065	0.054	0.052	0.054	0.056	0.053	0.056	0.048	0.071	0.059		
		1時間値が 0.2ppm を超えた時間数 (時間)	0	0	0	0	0	0	0	0	0	0	0	0		
		1時間値が 0.1ppm 以上 0.2ppm 以下の時間数 (時間)	3	7	6	3	3	0	0	0	0	0	0	0		
		日平均値が 0.06ppm を超えた日数 (日)	2	1	2	0	0	0	0	0	0	0	3	0		
日平均値が 0.04ppm 以上 0.06ppm 以下の日数 (日)	14	18	16	12	11	6	9	8	11	8	13	15				

二酸化窒素

(NO2 月間値)

都道府県名 大阪

市町村	測定局	項目	平成 15 年												平成 16 年		
			4 月	5 月	6 月	7 月	8 月	9 月	10 月	11 月	12 月	1 月	2 月	3 月			
堺市	第一阪和	有効測定日数 (日)	30	31	30	31	31	30	31	30	31	30	31	31	29	29	
		測定時間 (時間)	713	737	714	738	740	715	739	716	739	738	690	720			
		月平均値 (ppm)	0.036	0.032	0.030	0.027	0.022	0.023	0.033	0.035	0.029	0.027	0.036	0.036			
		1 時間値の最高値 (ppm)	0.100	0.095	0.076	0.070	0.061	0.059	0.077	0.090	0.081	0.076	0.100	0.087			
		日平均値の最高値 (ppm)	0.056	0.051	0.043	0.044	0.032	0.037	0.051	0.052	0.048	0.045	0.077	0.053			
		1時間値が 0.2ppm を超えた時間数 (時間)	0	0	0	0	0	0	0	0	0	0	0	0	0	0	
		1時間値が 0.1ppm 以上 0.2ppm 以下の時間数 (時間)	1	0	0	0	0	0	0	0	0	0	0	2	0		
		日平均値が 0.06ppm を超えた日数 (日)	0	0	0	0	0	0	0	0	0	0	0	2	0		
		日平均値が 0.04ppm 以下 0.06ppm 以下の日数 (日)	11	5	3	1	0	0	8	9	6	4	11	9			
堺市	堺中環	有効測定日数 (日)	30	31	26	31	31	30	31	30	31	31	31	27	29		
		測定時間 (時間)	712	739	644	737	739	715	739	712	736	738	670	720			
		月平均値 (ppm)	0.038	0.036	0.040	0.031	0.032	0.028	0.035	0.034	0.036	0.034	0.039	0.036			
		1 時間値の最高値 (ppm)	0.109	0.099	0.106	0.105	0.086	0.089	0.092	0.084	0.086	0.074	0.098	0.079			
		日平均値の最高値 (ppm)	0.064	0.057	0.056	0.050	0.049	0.053	0.057	0.054	0.060	0.048	0.066	0.057			
		1時間値が 0.2ppm を超えた時間数 (時間)	0	0	0	0	0	0	0	0	0	0	0	0	0		
		1時間値が 0.1ppm 以上 0.2ppm 以下の時間数 (時間)	3	0	2	2	0	0	0	0	0	0	0	0	0		
		日平均値が 0.06ppm を超えた日数 (日)	1	0	0	0	0	0	0	0	0	0	1	0			
		日平均値が 0.04ppm 以上 0.06ppm 以下の日数 (日)	13	13	13	5	9	4	10	9	9	11	12	12			
堺市	海岸	有効測定日数 (日)	30	31	30	31	31	30	31	30	31	31	29	31			
		測定時間 (時間)	712	737	716	738	739	715	738	716	739	734	691	740			
		月平均値 (ppm)	0.041	0.039	0.034	0.034	0.027	0.029	0.038	0.038	0.036	0.033	0.042	0.042			
		1 時間値の最高値 (ppm)	0.099	0.097	0.083	0.084	0.069	0.088	0.089	0.083	0.085	0.071	0.108	0.088			
		日平均値の最高値 (ppm)	0.063	0.056	0.049	0.048	0.043	0.046	0.053	0.053	0.052	0.048	0.080	0.064			
		1時間値が 0.2ppm を超えた時間数 (時間)	0	0	0	0	0	0	0	0	0	0	0	0			
		1時間値が 0.1ppm 以上 0.2ppm 以下の時間数 (時間)	0	0	0	0	0	0	0	0	0	0	3	0			
		日平均値が 0.06ppm を超えた日数 (日)	1	0	0	0	0	0	0	0	0	0	3	1			
		日平均値が 0.04ppm 以上 0.06ppm 以下の日数 (日)	17	17	12	6	1	5	13	17	10	7	13	22			

二酸化窒素

(NO2 : 月間値)

都道府県名 大 阪

市町村	測定局	項 目	平成 15 年												平成 16 年		
			4 月	5 月	6 月	7 月	8 月	9 月	10月	11月	12月	1 月	2 月	3 月			
堺市	常盤坂寺	有効測定日数 (日)	30	31	30	31	31	30	31	30	31	31	31	29	31		
		測定時間 (時間)	714	740	712	739	740	715	738	716	740	737	692	739			
		月平均値 (ppm)	0.033	0.028	0.029	0.025	0.024	0.022	0.029	0.029	0.029	0.028	0.035	0.031			
		1時間値の最高値 (ppm)	0.098	0.095	0.088	0.069	0.059	0.056	0.078	0.080	0.073	0.064	0.093	0.075			
		日平均値の最高値 (ppm)	0.052	0.046	0.043	0.041	0.037	0.034	0.046	0.046	0.046	0.040	0.066	0.046			
		1時間値が 0.2ppm を超えた 時間数 (時間)	0	0	0	0	0	0	0	0	0	0	0	0			
		1時間値が 0.1ppm 以上 0.2ppm 以下の時間数 (時間)	0	0	0	0	0	0	0	0	0	0	0	0			
		日平均値が 0.06ppm を超えた 日数 (日)	0	0	0	0	0	0	0	0	0	0	1	0			
日平均値が 0.04ppm 以上 0.06ppm 以下の日数 (日)	10	2	4	1	0	0	2	3	2	1	12	6					
堺市	飯和森井畑山	有効測定日数 (日)	30	31	30	31	31	30	31	30	31	31	29	31			
		測定時間 (時間)	715	738	711	737	739	714	736	715	740	735	692	736			
		月平均値 (ppm)	0.032	0.029	0.031	0.025	0.022	0.021	0.028	0.031	0.027	0.026	0.034	0.031			
		1時間値の最高値 (ppm)	0.096	0.094	0.080	0.073	0.060	0.058	0.083	0.087	0.080	0.066	0.097	0.086			
		日平均値の最高値 (ppm)	0.051	0.041	0.044	0.044	0.032	0.035	0.046	0.052	0.046	0.042	0.068	0.049			
		1時間値が 0.2ppm を超えた 時間数 (時間)	0	0	0	0	0	0	0	0	0	0	0	0			
		1時間値が 0.1ppm 以上 0.2ppm 以下の時間数 (時間)	0	0	0	0	0	0	0	0	0	0	0	0			
		日平均値が 0.06ppm を超えた 日数 (日)	0	0	0	0	0	0	0	0	0	0	1	0			
日平均値が 0.04ppm 以上 0.06ppm 以下の日数 (日)	10	3	4	1	0	0	3	5	4	2	12	6					
堺市	飯和泉北	有効測定日数 (日)	30	31	30	31	31	30	31	30	31	30	29	31			
		測定時間 (時間)	714	738	716	739	739	716	739	716	739	736	692	740			
		月平均値 (ppm)	0.025	0.024	0.023	0.021	0.017	0.018	0.025	0.029	0.022	0.020	0.024	0.023			
		1時間値の最高値 (ppm)	0.072	0.087	0.070	0.067	0.045	0.061	0.082	0.094	0.069	0.055	0.079	0.072			
		日平均値の最高値 (ppm)	0.041	0.033	0.033	0.035	0.029	0.033	0.040	0.051	0.038	0.033	0.049	0.039			
		1時間値が 0.2ppm を超えた 時間数 (時間)	0	0	0	0	0	0	0	0	0	0	0	0			
		1時間値が 0.1ppm 以上 0.2ppm 以下の時間数 (時間)	0	0	0	0	0	0	0	0	0	0	0	0			
		日平均値が 0.06ppm を超えた 日数 (日)	0	0	0	0	0	0	0	0	0	0	0	0			
日平均値が 0.04ppm 以上 0.06ppm 以下の日数 (日)	1	0	0	0	0	0	1	1	0	0	3	0					

市町村	測定局	項 目	平成 15 年												平成 16 年		
			4 月	5 月	6 月	7 月	8 月	9 月	10月	11月	12月	1 月	2 月	3 月			
岸和田市	大の川下水ポンプ場	有効測定日数 (日)	30	31	26	23	31	30	31	30	31	30	31	30	29	31	
		測定時間 (時間)	705	730	625	575	731	706	727	705	729	720	683	730			
		月平均値 (ppm)	0.035	0.034	0.034	0.028	0.023	0.023	0.029	0.029	0.026	0.025	0.034	0.034			
		1時間値の最高値 (ppm)	0.098	0.096	0.088	0.076	0.065	0.076	0.080	0.083	0.076	0.063	0.099	0.081			
		日平均値の最高値 (ppm)	0.059	0.054	0.052	0.043	0.041	0.042	0.048	0.049	0.043	0.041	0.067	0.054			
		1時間値が 0.2ppm を超えた時間数 (時間)	0	0	0	0	0	0	0	0	0	0	0	0			
		1時間値が 0.1ppm 以上 0.2ppm 以下の時間数 (時間)	0	0	0	0	0	0	0	0	0	0	0	0			
		日平均値が 0.06ppm を超えた日数 (日)	0	0	0	0	0	0	0	0	0	0	0	1	0		
		日平均値が 0.04ppm 以上 0.06ppm 以下の日数 (日)	10	10	7	2	2	1	3	3	3	2	9	8			
岸和田市	岸和田市役所	有効測定日数 (日)	30	24	30	31	30	30	31	30	31	31	29	26			
		測定時間 (時間)	716	618	713	734	728	714	740	712	739	741	692	648			
		月平均値 (ppm)	0.027	0.025	0.029	0.025	0.020	0.020	0.025	0.029	0.023	0.022	0.029	0.028			
		1時間値の最高値 (ppm)	0.088	0.074	0.090	0.071	0.057	0.062	0.073	0.094	0.072	0.055	0.102	0.071			
		日平均値の最高値 (ppm)	0.045	0.040	0.046	0.041	0.032	0.033	0.042	0.048	0.039	0.034	0.062	0.047			
		1時間値が 0.2ppm を超えた時間数 (時間)	0	0	0	0	0	0	0	0	0	0	0	0			
		1時間値が 0.1ppm 以上 0.2ppm 以下の時間数 (時間)	0	0	0	0	0	0	0	0	0	0	1	0			
		日平均値が 0.06ppm を超えた日数 (日)	0	0	0	0	0	0	0	0	0	0	1	0			
		日平均値が 0.04ppm 以上 0.06ppm 以下の日数 (日)	4	1	2	1	0	0	2	2	0	0	4	2			
豊中市	豊中市役所	有効測定日数 (日)	30	31	29	29	29	30	31	30	31	29	31				
		測定時間 (時間)	718	742	708	705	711	718	742	718	741	742	692	740			
		月平均値 (ppm)	0.029	0.017	0.015	0.011	0.017	0.023	0.031	0.031	0.032	0.032	0.038	0.034			
		1時間値の最高値 (ppm)	0.089	0.057	0.046	0.045	0.068	0.062	0.072	0.083	0.084	0.074	0.109	0.078			
		日平均値の最高値 (ppm)	0.056	0.027	0.019	0.028	0.032	0.037	0.045	0.050	0.055	0.048	0.069	0.055			
		1時間値が 0.2ppm を超えた時間数 (時間)	0	0	0	0	0	0	0	0	0	0	0	0			
		1時間値が 0.1ppm 以上 0.2ppm 以下の時間数 (時間)	0	0	0	0	0	0	0	0	0	0	3	0			
		日平均値が 0.06ppm を超えた日数 (日)	0	0	0	0	0	0	0	0	0	0	2	0			
		日平均値が 0.04ppm 以上 0.06ppm 以下の日数 (日)	3	0	0	0	0	0	4	5	6	6	11	6			

二酸化窒素

(NO₂ : 月間値)

都道府県名 大 阪

市町村	測定局	項 目	日 数	平成 15 年										平成 16 年				
				4 月	5 月	6 月	7 月	8 月	9 月	10月	11月	12月	1 月	2 月	3 月			
豊中市	千歳	有 効 測 定 日 数	(日)	30	31	30	31	31	30	31	30	31	30	25	31	29	31	
		測 定 時 間	(時間)	717	740	717	742	742	715	740	717	607	740	691	738			
		月 平 均 値	(ppm)	0.034	0.025	0.030	0.022	0.021	0.019	0.025	0.026	0.026	0.029	0.033	0.028			
		1 時 間 値 の 最 高 値	(ppm)	0.098	0.087	0.078	0.069	0.055	0.061	0.065	0.062	0.066	0.087	0.083	0.065			
		日 平 均 値 の 最 高 値	(ppm)	0.062	0.043	0.046	0.036	0.033	0.033	0.039	0.043	0.044	0.050	0.056	0.053			
		1時間値が 0.2ppm を超えた 時間数	(時間)	0	0	0	0	0	0	0	0	0	0	0	0			
		1時間値が 0.1ppm 以上 0.2ppm 以下の時間数	(時間)	0	0	0	0	0	0	0	0	0	0	0	0			
		日平均値が 0.06ppm を超えた 日数	(日)	1	0	0	0	0	0	0	0	0	0	0	0			
日平均値が 0.04ppm 以上 0.06ppm 以下の日数	(日)	8	2	4	0	0	0	0	0	2	4	7	8	3				
吹田市	吹田簡易裁判所	有 効 測 定 日 数	(日)	30	31	30	31	31	30	31	30	31	30	31	31	29	24	
		測 定 時 間	(時間)	716	739	716	740	739	716	740	714	740	737	692	602			
		月 平 均 値	(ppm)	0.034	0.033	0.033	0.026	0.021	0.023	0.034	0.034	0.030	0.029	0.036	0.034			
		1 時 間 値 の 最 高 値	(ppm)	0.101	0.077	0.076	0.072	0.048	0.066	0.073	0.078	0.086	0.079	0.102	0.071			
		日 平 均 値 の 最 高 値	(ppm)	0.057	0.042	0.048	0.048	0.031	0.042	0.050	0.050	0.055	0.044	0.070	0.052			
		1時間値が 0.2ppm を超えた 時間数	(時間)	0	0	0	0	0	0	0	0	0	0	0	0			
		1時間値が 0.1ppm 以上 0.2ppm 以下の時間数	(時間)	1	0	0	0	0	0	0	0	0	0	0	2	0		
		日平均値が 0.06ppm を超えた 日数	(日)	0	0	0	0	0	0	0	0	0	0	0	2	0		
日平均値が 0.04ppm 以上 0.06ppm 以下の日数	(日)	9	5	5	3	0	1	11	10	6	5	10	5					
高槻市	高槻市役所	有 効 測 定 日 数	(日)	30	31	30	31	31	30	31	30	31	30	31	31	29	27	
		測 定 時 間	(時間)	713	736	707	738	734	713	738	714	735	738	686	666			
		月 平 均 値	(ppm)	0.038	0.038	0.040	0.031	0.027	0.028	0.036	0.034	0.030	0.025	0.031	0.032			
		1 時 間 値 の 最 高 値	(ppm)	0.093	0.072	0.073	0.076	0.062	0.064	0.075	0.079	0.088	0.062	0.076	0.068			
		日 平 均 値 の 最 高 値	(ppm)	0.063	0.051	0.054	0.047	0.040	0.048	0.054	0.048	0.052	0.039	0.050	0.047			
		1時間値が 0.2ppm を超えた 時間数	(時間)	0	0	0	0	0	0	0	0	0	0	0	0			
		1時間値が 0.1ppm 以上 0.2ppm 以下の時間数	(時間)	0	0	0	0	0	0	0	0	0	0	0	0			
		日平均値が 0.06ppm を超えた 日数	(日)	1	0	0	0	0	0	0	0	0	0	0	0			
日平均値が 0.04ppm 以上 0.06ppm 以下の日数	(日)	14	19	18	6	1	5	13	11	5	0	6	4					

二酸化窒素

(NO2 : 月間値)

都道府県名 大阪

市町村	測定局	項目	平成 15 年										平成 16 年		
			4 月	5 月	6 月	7 月	8 月	9 月	10月	11月	12月	1 月	2 月	3 月	
高槻市	緑が丘	有効測定日数 (日)	30	31	30	19	29	30	31	30	31	31	29	31	
		測定時間 (時間)	718	740	714	463	717	713	740	717	741	740	692	740	
		月平均値 (ppm)	0.034	0.027	0.028	0.014	0.006	0.018	0.029	0.027	0.028	0.028	0.034	0.033	
		1時間値の最高値 (ppm)	0.088	0.068	0.064	0.053	0.015	0.061	0.058	0.059	0.077	0.059	0.081	0.071	
		日平均値の最高値 (ppm)	0.055	0.039	0.045	0.037	0.009	0.035	0.041	0.039	0.052	0.040	0.053	0.046	
		1時間値が 0.2ppm を超えた時間数 (時間)	0	0	0	0	0	0	0	0	0	0	0	0	
		1時間値が 0.1ppm 以上 0.2ppm 以下の時間数 (時間)	0	0	0	0	0	0	0	0	0	0	0	0	
		日平均値が 0.08ppm を超えた日数 (日)	0	0	0	0	0	0	0	0	0	0	0	0	
日平均値が 0.04ppm 以上 0.08ppm 以下の日数 (日)	7	0	2	0	0	0	2	0	2	1	7	3			
守口市	深川工業高校	有効測定日数 (日)	30	31	30	31	31	30	31	30	31	31	29	30	
		測定時間 (時間)	712	737	716	736	738	714	737	715	740	737	692	723	
		月平均値 (ppm)	0.035	0.028	0.034	0.025	0.026	0.024	0.029	0.032	0.037	0.035	0.042	0.035	
		1時間値の最高値 (ppm)	0.097	0.079	0.072	0.086	0.081	0.080	0.065	0.078	0.101	0.083	0.104	0.078	
		日平均値の最高値 (ppm)	0.058	0.051	0.049	0.040	0.039	0.040	0.045	0.050	0.061	0.055	0.065	0.061	
		1時間値が 0.2ppm を超えた時間数 (時間)	0	0	0	0	0	0	0	0	0	0	0	0	
		1時間値が 0.1ppm 以上 0.2ppm 以下の時間数 (時間)	0	0	0	0	0	0	0	0	1	0	2	0	
		日平均値が 0.08ppm を超えた日数 (日)	0	0	0	0	0	0	0	0	1	0	3	1	
日平均値が 0.04ppm 以上 0.08ppm 以下の日数 (日)	12	2	10	1	0	1	3	6	12	9	14	8			
枚方市	槻屋	有効測定日数 (日)	30	31	30	31	31	30	31	30	31	31	29	31	
		測定時間 (時間)	717	737	715	736	740	715	738	716	740	739	692	739	
		月平均値 (ppm)	0.037	0.039	0.042	0.030	0.027	0.027	0.035	0.035	0.032	0.032	0.038	0.036	
		1時間値の最高値 (ppm)	0.091	0.073	0.080	0.089	0.093	0.091	0.076	0.092	0.095	0.085	0.093	0.081	
		日平均値の最高値 (ppm)	0.056	0.051	0.060	0.048	0.047	0.050	0.056	0.055	0.059	0.058	0.063	0.055	
		1時間値が 0.2ppm を超えた時間数 (時間)	0	0	0	0	0	0	0	0	0	0	0	0	
		1時間値が 0.1ppm 以上 0.2ppm 以下の時間数 (時間)	0	0	0	0	0	0	0	0	0	0	0	0	
		日平均値が 0.08ppm を超えた日数 (日)	0	0	0	0	0	0	0	0	0	0	3	0	
日平均値が 0.04ppm 以上 0.08ppm 以下の日数 (日)	16	19	20	6	2	5	12	14	7	11	11	17			

二酸化窒素

(NO2 : 月間値)

都道府県名 大阪

市町村	測定局	項 目	平成 15 年										平成 16 年		
			4 月	5 月	6 月	7 月	8 月	9 月	10月	11月	12月	1 月	2 月	3 月	
枚方市	中浜	有効測定日数 (日)	30	31	24	31	31	30	31	30	31	31	31	29	31
		測定時間 (時間)	713	736	596	730	740	714	739	716	736	737	692	740	
		月平均値 (ppm)	0.040	0.042	0.045	0.032	0.031	0.032	0.039	0.037	0.034	0.033	0.043	0.042	
		1時間値の最高値 (ppm)	0.106	0.097	0.079	0.103	0.074	0.106	0.088	0.088	0.105	0.083	0.107	0.092	
		日平均値の最高値 (ppm)	0.060	0.057	0.064	0.048	0.043	0.058	0.062	0.055	0.063	0.056	0.069	0.061	
		1時間値が 0.2ppm を超えた 時間数 (時間)	0	0	0	0	0	0	0	0	0	0	0	0	
		1時間値が 0.1ppm 以上 0.2ppm 以下の時間数 (時間)	2	0	0	1	0	3	0	0	1	0	1	0	
		日平均値が 0.06ppm を超えた 日数 (日)	0	0	1	0	0	0	1	0	1	0	4	2	
日平均値が 0.04ppm 以上 0.06ppm 以下の日数 (日)	18	20	17	11	4	8	14	13	8	11	14	17			
枚方市	長尾	有効測定日数 (日)	30	31	30	31	31	30	31	28	31	31	29	31	
		測定時間 (時間)	714	731	705	730	729	705	731	681	732	730	681	731	
		月平均値 (ppm)	0.018	0.009	0.016	0.013	0.013	0.012	0.017	0.020	0.021	0.021	0.024	0.020	
		1時間値の最高値 (ppm)	0.071	0.041	0.059	0.038	0.033	0.040	0.058	0.063	0.086	0.058	0.076	0.053	
		日平均値の最高値 (ppm)	0.033	0.021	0.029	0.023	0.020	0.026	0.028	0.031	0.042	0.036	0.043	0.034	
		1時間値が 0.2ppm を超えた 時間数 (時間)	0	0	0	0	0	0	0	0	0	0	0	0	
		1時間値が 0.1ppm 以上 0.2ppm 以下の時間数 (時間)	0	0	0	0	0	0	0	0	0	0	0	0	
		日平均値が 0.06ppm を超えた 日数 (日)	0	0	0	0	0	0	0	0	0	0	0	0	
日平均値が 0.04ppm 以上 0.06ppm 以下の日数 (日)	0	0	0	0	0	0	0	0	1	0	1	0			
八尾市	八尾市立病院	有効測定日数 (日)	30	31	30	31	31	30	31	30	31	31	29	31	
		測定時間 (時間)	716	739	716	735	740	711	736	716	740	739	692	738	
		月平均値 (ppm)	0.043	0.041	0.042	0.036	0.035	0.034	0.042	0.043	0.041	0.040	0.049	0.048	
		1時間値の最高値 (ppm)	0.093	0.085	0.087	0.089	0.080	0.077	0.081	0.118	0.109	0.085	0.126	0.104	
		日平均値の最高値 (ppm)	0.063	0.054	0.057	0.053	0.052	0.054	0.059	0.064	0.062	0.052	0.089	0.071	
		1時間値が 0.2ppm を超えた 時間数 (時間)	0	0	0	0	0	0	0	0	0	0	0	0	
		1時間値が 0.1ppm 以上 0.2ppm 以下の時間数 (時間)	0	0	0	0	0	0	0	1	2	0	15	2	
		日平均値が 0.06ppm を超えた 日数 (日)	2	0	0	0	0	0	0	2	1	0	5	2	
日平均値が 0.04ppm 以上 0.06ppm 以下の日数 (日)	16	20	20	12	12	6	21	20	14	18	16	23			

二酸化窒素

(NO2 : 月間値)

都道府県名 大阪

市町村	測定局	項目	平成 15 年												平成 16 年		
			4月	5月	6月	7月	8月	9月	10月	11月	12月	1月	2月	3月			
泉佐野市	末広公園	有効測定日数 (日)	30	31	30	31	31	30	31	30	31	30	31	31	29	31	
		測定時間 (時間)	713	740	716	736	739	715	735	715	740	739	688	737			
		月平均値 (ppm)	0.031	0.032	0.030	0.024	0.019	0.022	0.028	0.033	0.023	0.023	0.030	0.032			
		1時間値の最高値 (ppm)	0.080	0.085	0.078	0.072	0.053	0.058	0.074	0.093	0.081	0.057	0.096	0.081			
		日平均値の最高値 (ppm)	0.049	0.049	0.045	0.042	0.030	0.035	0.042	0.053	0.042	0.037	0.061	0.050			
		1時間値が 0.2ppm を超えた時間数 (時間)	0	0	0	0	0	0	0	0	0	0	0	0			
		1時間値が 0.1ppm 以上 0.2ppm 以下の時間数 (時間)	0	0	0	0	0	0	0	0	0	0	0	0			
		日平均値が 0.08ppm を超えた日数 (日)	0	0	0	0	0	0	0	0	0	0	1	0			
		日平均値が 0.04ppm 以上 0.08ppm 以下の日数 (日)	7	3	4	2	0	0	2	6	2	0	8	7			
河内長野市	河内長野市民健康プラザ	有効測定日数 (日)	30	31	25	30	25	30	23	23	31	31	29	30			
		測定時間 (時間)	711	727	600	727	600	709	566	560	732	728	681	724			
		月平均値 (ppm)	0.034	0.032	0.032	0.027	0.025	0.026	0.031	0.028	0.026	0.026	0.032	0.030			
		1時間値の最高値 (ppm)	0.085	0.078	0.069	0.088	0.071	0.064	0.075	0.071	0.053	0.050	0.099	0.088			
		日平均値の最高値 (ppm)	0.046	0.046	0.043	0.041	0.036	0.041	0.039	0.039	0.038	0.036	0.060	0.050			
		1時間値が 0.2ppm を超えた時間数 (時間)	0	0	0	0	0	0	0	0	0	0	0	0			
		1時間値が 0.1ppm 以上 0.2ppm 以下の時間数 (時間)	0	0	0	0	0	0	0	0	0	0	0	0			
		日平均値が 0.08ppm を超えた日数 (日)	0	0	0	0	0	0	0	0	0	0	0	0			
		日平均値が 0.04ppm 以上 0.08ppm 以下の日数 (日)	8	5	3	1	0	1	0	0	0	0	5	2			
松原市	松原北小学校	有効測定日数 (日)	30	31	30	31	31	30	31	30	31	31	29	29			
		測定時間 (時間)	714	739	715	738	740	713	736	715	738	738	680	708			
		月平均値 (ppm)	0.039	0.035	0.036	0.030	0.029	0.027	0.034	0.036	0.038	0.035	0.040	0.038			
		1時間値の最高値 (ppm)	0.104	0.115	0.103	0.084	0.083	0.073	0.098	0.097	0.090	0.082	0.102	0.083			
		日平均値の最高値 (ppm)	0.059	0.057	0.057	0.049	0.047	0.045	0.055	0.053	0.059	0.046	0.075	0.055			
		1時間値が 0.2ppm を超えた時間数 (時間)	0	0	0	0	0	0	0	0	0	0	0	0			
		1時間値が 0.1ppm 以上 0.2ppm 以下の時間数 (時間)	1	3	1	0	0	0	0	0	0	0	4	0			
		日平均値が 0.08ppm を超えた日数 (日)	0	0	0	0	0	0	0	0	0	0	1	0			
		日平均値が 0.04ppm 以上 0.08ppm 以下の日数 (日)	13	11	13	2	4	2	8	9	11	11	14	14			

二酸化窒素

(NO2 : 月間値)

都道府県名 大 阪

市町村	測定局	項 目	平成 15 年										平成 16 年		
			4 月	5 月	6 月	7 月	8 月	9 月	10月	11月	12月	1 月	2 月	3 月	
柏原市	西名阪柏原線×丘	有 効 測 定 日 数	(日)	30	31	30	31	31	30	31	30	31	31	29	29
		測 定 時 間	(時間)	715	740	715	740	740	715	740	716	739	740	692	704
		月 平 均 値	(ppm)	0.029	0.028	0.028	0.023	0.022	0.022	0.026	0.025	0.027	0.026	0.032	0.029
		1 時 間 値 の 最 高 値	(ppm)	0.084	0.079	0.089	0.100	0.076	0.081	0.068	0.063	0.063	0.050	0.094	0.073
		日 平 均 値 の 最 高 値	(ppm)	0.048	0.039	0.044	0.038	0.037	0.042	0.038	0.035	0.044	0.038	0.053	0.042
		1時間値が 0.2ppm を超えた 時間数	(時間)	0	0	0	0	0	0	0	0	0	0	0	0
		1時間値が 0.1ppm 以上 0.2ppm 以下の時間数	(時間)	0	0	0	1	0	0	0	0	0	0	0	0
		日平均値が 0.08ppm を超えた 日数	(日)	0	0	0	0	0	0	0	0	0	0	0	0
日平均値が 0.04ppm 以上 0.08ppm 以下の日数	(日)	3	0	3	0	0	1	0	0	2	0	8	1		
摂津市	摂津市役所	有 効 測 定 日 数	(日)	30	31	25	29	31	30	31	30	30	31	29	31
		測 定 時 間	(時間)	707	728	593	704	730	706	727	705	725	729	683	728
		月 平 均 値	(ppm)	0.040	0.030	0.034	0.028	0.029	0.028	0.033	0.033	0.038	0.037	0.045	0.041
		1 時 間 値 の 最 高 値	(ppm)	0.110	0.089	0.096	0.119	0.109	0.089	0.080	0.087	0.092	0.078	0.107	0.079
		日 平 均 値 の 最 高 値	(ppm)	0.068	0.055	0.061	0.041	0.044	0.045	0.046	0.056	0.060	0.056	0.070	0.059
		1時間値が 0.2ppm を超えた 時間数	(時間)	0	0	0	0	0	0	0	0	0	0	0	0
		1時間値が 0.1ppm 以上 0.2ppm 以下の時間数	(時間)	7	0	0	2	2	0	0	0	0	0	5	0
		日平均値が 0.08ppm を超えた 日数	(日)	1	0	1	0	0	0	0	0	0	0	2	0
日平均値が 0.04ppm 以上 0.08ppm 以下の日数	(日)	12	4	7	1	5	4	8	6	13	13	18	18		
高石市	カモドールMBS	有 効 測 定 日 数	(日)	30	24	23	30	31	30	31	24	24	31	29	25
		測 定 時 間	(時間)	710	568	545	728	733	710	732	576	583	725	683	618
		月 平 均 値	(ppm)	0.035	0.035	0.033	0.028	0.023	0.024	0.033	0.035	0.026	0.025	0.033	0.033
		1 時 間 値 の 最 高 値	(ppm)	0.097	0.104	0.088	0.072	0.057	0.062	0.086	0.087	0.070	0.062	0.089	0.081
		日 平 均 値 の 最 高 値	(ppm)	0.053	0.048	0.048	0.049	0.033	0.038	0.049	0.057	0.043	0.040	0.066	0.054
		1時間値が 0.2ppm を超えた 時間数	(時間)	0	0	0	0	0	0	0	0	0	0	0	0
		1時間値が 0.1ppm 以上 0.2ppm 以下の時間数	(時間)	0	1	0	0	0	0	0	0	0	0	0	0
		日平均値が 0.08ppm を超えた 日数	(日)	0	0	0	0	0	0	0	0	0	0	1	0
日平均値が 0.04ppm 以上 0.08ppm 以下の日数	(日)	12	7	8	3	0	0	6	7	3	2	11	6		

二酸化窒素

(NO2 月間値)

都道府県名 大 阪

市町村	測定所	項 目	平成 15 年										平成 16 年		
			4 月	5 月	6 月	7 月	8 月	9 月	10月	11月	12月	1 月	2 月	3 月	
東大阪市	東大阪市公害監視センター	有効測定日数 (日)	30	31	30	31	30	30	31	30	8	0	0	0	
		測定時間 (時間)	711	740	716	739	732	715	736	716	200	0	0	0	
		月平均値 (ppm)	0.038	0.033	0.035	0.029	0.026	0.027	0.036	0.036	0.031				
		1時間値の最高値 (ppm)	0.095	0.084	0.086	0.072	0.072	0.071	0.076	0.080	0.080				
		日平均値の最高値 (ppm)	0.058	0.045	0.047	0.046	0.040	0.043	0.049	0.054	0.043				
		1時間値が 0.2ppm を超えた時間数 (時間)	0	0	0	0	0	0	0	0	0	0	0	0	
		1時間値が 0.1ppm 以上 0.2ppm 以下の時間数 (時間)	0	0	0	0	0	0	0	0	0	0	0	0	
		日平均値が 0.06ppm を超えた日数 (日)	0	0	0	0	0	0	0	0	0	0	0	0	
日平均値が 0.04ppm 以上 0.06ppm 以下の日数 (日)	13	7	10	3	1	1	10	10	3	0	0	0			
四條畷市	四條四條南	有効測定日数 (日)	27	30	16	28	26	30	31	25	30	20	29	31	
		測定時間 (時間)	654	722	408	708	629	692	712	589	711	493	672	716	
		月平均値 (ppm)	0.036	0.027	0.033	0.024	0.027	0.027	0.031	0.032	0.037	0.037	0.042	0.037	
		1時間値の最高値 (ppm)	0.115	0.077	0.093	0.072	0.088	0.087	0.082	0.101	0.120	0.097	0.121	0.078	
		日平均値の最高値 (ppm)	0.059	0.043	0.055	0.035	0.040	0.038	0.045	0.046	0.060	0.050	0.066	0.054	
		1時間値が 0.2ppm を超えた時間数 (時間)	0	0	0	0	0	0	0	0	0	0	0	0	
		1時間値が 0.1ppm 以上 0.2ppm 以下の時間数 (時間)	3	0	0	0	0	0	0	1	3	0	4	0	
		日平均値が 0.06ppm を超えた日数 (日)	0	0	0	0	0	0	0	0	0	0	2	0	
日平均値が 0.04ppm 以上 0.06ppm 以下の日数 (日)	8	5	4	0	1	0	3	4	8	9	13	10			
		有効測定日数 (日)													
		測定時間 (時間)													
		月平均値 (ppm)													
		1時間値の最高値 (ppm)													
		日平均値の最高値 (ppm)													
		1時間値が 0.2ppm を超えた時間数 (時間)													
		1時間値が 0.1ppm 以上 0.2ppm 以下の時間数 (時間)													
		日平均値が 0.06ppm を超えた日数 (日)													
日平均値が 0.04ppm 以上 0.06ppm 以下の日数 (日)															

市町村	測定局	項 目	平成 15 年												平成 16 年		
			4 月	5 月	6 月	7 月	8 月	9 月	10月	11月	12月	1 月	2 月	3 月			
大正区	平尾小学校	有効測定日数 (日)	30	31	30	31	31	30	31	30	31	30	31	31	29	31	
		測定時間 (時間)	717	741	717	739	742	718	741	717	742	742	699	738			
		月平均値 (ppm)	0.017	0.007	0.014	0.014	0.009	0.011	0.015	0.032	0.035	0.026	0.040	0.015			
		1時間値の最高値 (ppm)	0.149	0.067	0.125	0.099	0.075	0.126	0.163	0.242	0.389	0.263	0.320	0.160			
		日平均値の最高値 (ppm)	0.051	0.023	0.040	0.040	0.024	0.066	0.035	0.099	0.119	0.076	0.141	0.049			
西淀川区	淀中学校	有効測定日数 (日)	30	31	30	31	31	30	31	30	31	30	31	31	28	31	
		測定時間 (時間)	717	739	717	740	740	717	740	718	741	741	690	740			
		月平均値 (ppm)	0.010	0.005	0.010	0.009	0.008	0.008	0.012	0.018	0.024	0.018	0.025	0.011			
		1時間値の最高値 (ppm)	0.095	0.051	0.092	0.076	0.054	0.122	0.092	0.127	0.224	0.206	0.216	0.155			
		日平均値の最高値 (ppm)	0.029	0.016	0.027	0.023	0.018	0.045	0.024	0.061	0.073	0.053	0.090	0.043			
淀川区	淀川区役所	有効測定日数 (日)	30	31	30	30	31	30	31	30	31	30	31	31	29	31	
		測定時間 (時間)	718	739	718	737	740	718	740	717	742	741	692	742			
		月平均値 (ppm)	0.014	0.006	0.013	0.010	0.011	0.008	0.017	0.028	0.038	0.026	0.035	0.018			
		1時間値の最高値 (ppm)	0.117	0.055	0.098	0.086	0.060	0.112	0.097	0.159	0.270	0.332	0.313	0.143			
		日平均値の最高値 (ppm)	0.038	0.020	0.042	0.023	0.023	0.059	0.035	0.079	0.112	0.079	0.107	0.054			

酸化窒素

(NO_x 月間値)

都道府県名 大阪

市町村	測定局	項目	平成 15 年												平成 16 年		
			4 月	5 月	6 月	7 月	8 月	9 月	10 月	11 月	12 月	1 月	2 月	3 月			
住之江区	滝江小学校	有効測定日数 (日)	30	31	30	31	31	30	31	30	31	30	31	31	29	31	
		測定時間 (時間)	717	741	716	740	739	717	741	717	741	741	741	692	739		
		月平均値 (ppm)	0.012	0.005	0.009	0.010	0.007	0.009	0.011	0.024	0.024	0.016	0.026	0.013			
		1 時間値の最高値 (ppm)	0.138	0.070	0.099	0.076	0.071	0.117	0.126	0.137	0.288	0.156	0.228	0.125			
		日平均値の最高値 (ppm)	0.042	0.021	0.027	0.023	0.018	0.051	0.028	0.064	0.075	0.045	0.088	0.030			
平野区	旗陽中学校	有効測定日数 (日)	30	31	30	31	31	30	31	30	31	31	31	29	31		
		測定時間 (時間)	717	742	716	737	740	716	741	718	741	741	690	740			
		月平均値 (ppm)	0.012	0.004	0.008	0.007	0.006	0.009	0.013	0.026	0.026	0.017	0.027	0.012			
		1 時間値の最高値 (ppm)	0.112	0.052	0.097	0.076	0.062	0.109	0.119	0.156	0.254	0.292	0.232	0.142			
		日平均値の最高値 (ppm)	0.035	0.013	0.030	0.021	0.016	0.058	0.033	0.073	0.078	0.057	0.082	0.031			
西成区	今宮中学校	有効測定日数 (日)	30	31	30	31	30	30	31	30	31	31	29	31			
		測定時間 (時間)	715	743	715	740	733	717	741	717	741	741	691	740			
		月平均値 (ppm)	0.013	0.006	0.011	0.011	0.008	0.009	0.011	0.024	0.028	0.022	0.031	0.013			
		1 時間値の最高値 (ppm)	0.116	0.065	0.113	0.083	0.065	0.123	0.103	0.146	0.334	0.198	0.233	0.146			
		日平均値の最高値 (ppm)	0.037	0.019	0.035	0.027	0.023	0.057	0.028	0.068	0.101	0.052	0.097	0.036			

一酸化窒素

(NO 月間値)

都道府県名 大阪

市町村	測定站	項 目	平成 15 年												平成 16 年		
			4 月	5 月	6 月	7 月	8 月	9 月	10 月	11 月	12 月	1 月	2 月	3 月			
堺市	辰寺	有効測定日数 (日)	30	31	30	31	29	30	31	30	31	31	31	29	31		
		測定時間 (時間)	712	738	714	737	713	710	737	715	740	738	692	738			
		月平均値 (ppm)	0.013	0.007	0.010	0.009	0.009	0.009	0.011	0.023	0.020	0.015	0.024	0.012			
		1 時間値の最高値 (ppm)	0.132	0.088	0.112	0.085	0.081	0.100	0.104	0.144	0.187	0.180	0.217	0.159			
		日平均値の最高値 (ppm)	0.053	0.020	0.044	0.021	0.027	0.043	0.023	0.050	0.055	0.038	0.065	0.030			
堺市	石津	有効測定日数 (日)	30	30	26	31	31	30	31	30	31	31	29	31			
		測定時間 (時間)	712	719	626	734	733	708	734	710	734	734	690	733			
		月平均値 (ppm)	0.012	0.005	0.008	0.009	0.006	0.009	0.011	0.022	0.021	0.013	0.021	0.011			
		1 時間値の最高値 (ppm)	0.206	0.076	0.118	0.103	0.058	0.092	0.086	0.157	0.284	0.164	0.208	0.144			
		日平均値の最高値 (ppm)	0.057	0.018	0.031	0.024	0.021	0.042	0.021	0.052	0.063	0.039	0.074	0.029			
堺市	金岡	有効測定日数 (日)	30	31	30	30	31	30	31	30	31	30	29	31			
		測定時間 (時間)	714	740	711	736	740	716	738	716	739	735	692	739			
		月平均値 (ppm)	0.011	0.005	0.008	0.007	0.006	0.007	0.009	0.021	0.020	0.013	0.020	0.010			
		1 時間値の最高値 (ppm)	0.116	0.062	0.107	0.068	0.075	0.092	0.083	0.152	0.266	0.328	0.173	0.131			
		日平均値の最高値 (ppm)	0.037	0.012	0.032	0.018	0.019	0.042	0.017	0.051	0.072	0.050	0.068	0.024			

酸化窒素

(NO_x 月間値)

都道府県名 大阪

市町村	測定局	項目	平成 15 年										平成 16 年		
			4月	5月	6月	7月	8月	9月	10月	11月	12月	1月	2月	3月	
堺市	鶴山台	有効測定日数	(日)	30	31	30	31	31	29	31	30	31	31	29	31
		測定時間	(時間)	715	737	715	737	735	711	737	712	738	739	692	740
		月平均値	(ppm)	0.006	0.003	0.005	0.004	0.003	0.005	0.005	0.014	0.009	0.007	0.009	0.005
		1時間値の最高値	(ppm)	0.101	0.043	0.089	0.056	0.029	0.079	0.064	0.111	0.111	0.088	0.115	0.105
		日平均値の最高値	(ppm)	0.030	0.008	0.024	0.014	0.010	0.030	0.012	0.046	0.040	0.020	0.026	0.026
堺市	深井	有効測定日数	(日)	30	31	30	30	31	27	31	30	31	31	26	30
		測定時間	(時間)	715	740	715	735	738	660	739	716	741	738	628	712
		月平均値	(ppm)	0.010	0.004	0.007	0.006	0.006	0.008	0.010	0.020	0.019	0.014	0.021	0.010
		1時間値の最高値	(ppm)	0.102	0.079	0.132	0.081	0.045	0.103	0.176	0.159	0.218	0.137	0.201	0.177
		日平均値の最高値	(ppm)	0.033	0.013	0.031	0.015	0.016	0.041	0.022	0.045	0.055	0.040	0.063	0.029
岸和田市	岸和田中央公園	有効測定日数	(日)	30	31	30	31	31	30	31	30	31	31	29	31
		測定時間	(時間)	713	740	716	737	738	715	737	715	737	739	691	737
		月平均値	(ppm)	0.010	0.005	0.007	0.006	0.005	0.005	0.007	0.015	0.013	0.008	0.014	0.009
		1時間値の最高値	(ppm)	0.096	0.057	0.090	0.068	0.045	0.071	0.043	0.082	0.151	0.130	0.129	0.184
		日平均値の最高値	(ppm)	0.038	0.014	0.030	0.017	0.009	0.032	0.015	0.042	0.043	0.026	0.038	0.059

酸化窒素

(NO_x 月間値)

都道府県名 大 阪

市町村	測定局	項 目	平成 15 年										平成 16 年			
			4 月	5 月	6 月	7 月	8 月	9 月	10月	11月	12月	1 月	2 月	3 月		
豊中市	野田	有効測定日数 (日)	30	31	30	31	31	30	31	30	31	30	31	31	29	23
		測定時間 (時間)	718	740	718	742	742	717	740	718	741	741	741	691	571	
		月平均値 (ppm)	0.009	0.004	0.008	0.007	0.006	0.008	0.016	0.023	0.034	0.026	0.033	0.017		
		1時間値の最高値 (ppm)	0.092	0.075	0.056	0.061	0.043	0.085	0.108	0.130	0.287	0.255	0.320	0.208		
		日平均値の最高値 (ppm)	0.024	0.018	0.023	0.017	0.016	0.039	0.033	0.071	0.112	0.080	0.103	0.070		
豊中市	千成	有効測定日数 (日)	30	31	30	31	31	30	31	30	31	30	31	31	29	31
		測定時間 (時間)	717	741	716	742	742	718	742	718	741	742	692	739		
		月平均値 (ppm)	0.011	0.005	0.010	0.008	0.007	0.009	0.015	0.022	0.034	0.025	0.033	0.017		
		1時間値の最高値 (ppm)	0.086	0.075	0.088	0.052	0.066	0.101	0.105	0.128	0.306	0.318	0.314	0.186		
		日平均値の最高値 (ppm)	0.026	0.016	0.030	0.022	0.018	0.046	0.031	0.067	0.098	0.079	0.114	0.057		
池田市	池田市立南畑会館	有効測定日数 (日)	30	31	30	31	31	30	31	30	31	30	31	31	27	31
		測定時間 (時間)	715	739	715	738	739	714	736	715	739	738	660	738		
		月平均値 (ppm)	0.004	0.002	0.003	0.003	0.003	0.003	0.003	0.007	0.010	0.008	0.009	0.005		
		1時間値の最高値 (ppm)	0.055	0.016	0.030	0.044	0.030	0.032	0.036	0.093	0.133	0.097	0.115	0.063		
		日平均値の最高値 (ppm)	0.013	0.005	0.010	0.010	0.010	0.011	0.008	0.026	0.040	0.025	0.036	0.017		

酸化窒素

(NO : 月間値)

都道府県名 大 阪

市町村	測定局	項 目	平成 15 年										平成 16 年		
			4 月	5 月	6 月	7 月	8 月	9 月	10月	11月	12月	1 月	2 月	3 月	
吹田市	吹田市西消防署	有効測定日数 (日)	30	30	29	30	30	30	23	29	30	31	28	31	
		測定時間 (時間)	719	735	708	730	735	719	571	709	732	743	684	737	
		月平均値 (ppm)	0.010	0.005	0.009	0.007	0.007	0.009	0.014	0.022	0.034	0.024	0.030	0.013	
		1 時間値の最高値 (ppm)	0.113	0.042	0.062	0.059	0.037	0.099	0.085	0.167	0.306	0.269	0.259	0.179	
		日平均値の最高値 (ppm)	0.023	0.013	0.027	0.020	0.015	0.041	0.030	0.067	0.119	0.083	0.096	0.050	
吹田市	吹田市北消防署	有効測定日数 (日)	30	31	30	31	31	30	31	30	31	30	29	31	
		測定時間 (時間)	716	739	716	739	739	716	739	716	739	732	692	740	
		月平均値 (ppm)	0.008	0.004	0.009	0.008	0.007	0.009	0.012	0.021	0.024	0.019	0.019	0.010	
		1 時間値の最高値 (ppm)	0.101	0.049	0.084	0.100	0.053	0.137	0.132	0.142	0.246	0.304	0.210	0.171	
		日平均値の最高値 (ppm)	0.025	0.010	0.028	0.022	0.018	0.047	0.034	0.071	0.073	0.079	0.061	0.037	
吹田市	川園	有効測定日数 (日)	30	30	29	30	28	30	30	30	30	31	27	30	
		測定時間 (時間)	717	733	707	734	706	718	733	716	731	742	680	730	
		月平均値 (ppm)	0.010	0.005	0.009	0.007	0.007	0.009	0.013	0.021	0.033	0.021	0.027	0.012	
		1 時間値の最高値 (ppm)	0.133	0.038	0.079	0.066	0.052	0.092	0.104	0.147	0.369	0.252	0.223	0.141	
		日平均値の最高値 (ppm)	0.035	0.013	0.030	0.016	0.015	0.035	0.029	0.061	0.116	0.087	0.079	0.045	

酸化窒素

(NO_x 月間値)

都道府県名 大阪

市町村	測定站	項目	H	平成 15 年												平成 16 年		
				4 月	5 月	6 月	7 月	8 月	9 月	10 月	11 月	12 月	1 月	2 月	3 月			
				高槻市	高槻北	有効測定日数	(日)	30	31	30	31	31	30	31	30	31	31	27
		測定時間	(時間)	719	740	714	739	736	714	739	714	738	737	671	735			
		月平均値	(ppm)	0.011	0.005	0.006	0.007	0.004	0.006	0.007	0.014	0.012	0.009	0.010	0.004			
		1 時間値の最高値	(ppm)	0.143	0.078	0.104	0.070	0.038	0.057	0.109	0.147	0.174	0.125	0.135	0.127			
		日平均値の最高値	(ppm)	0.039	0.011	0.022	0.019	0.011	0.024	0.028	0.053	0.042	0.033	0.032	0.016			
貝塚市	貝塚市消防署	有効測定日数	(日)	30	31	30	27	31	30	31	29	31	30	29	31			
		測定時間	(時間)	702	726	706	668	728	706	726	703	729	728	680	729			
		月平均値	(ppm)	0.006	0.003	0.004	0.004	0.003	0.003	0.003	0.010	0.006	0.004	0.007	0.005			
		1 時間値の最高値	(ppm)	0.072	0.055	0.061	0.051	0.040	0.053	0.026	0.078	0.069	0.062	0.098	0.143			
		日平均値の最高値	(ppm)	0.026	0.016	0.017	0.013	0.006	0.020	0.008	0.030	0.030	0.019	0.025	0.048			
守口市	守口市民健康プラザ	有効測定日数	(日)	30	31	30	31	31	30	31	30	30	31	29	31			
		測定時間	(時間)	712	738	716	736	739	712	738	716	734	739	690	734			
		月平均値	(ppm)	0.011	0.004	0.009	0.007	0.007	0.008	0.014	0.025	0.037	0.025	0.033	0.014			
		1 時間値の最高値	(ppm)	0.116	0.055	0.128	0.065	0.049	0.127	0.099	0.182	0.374	0.431	0.312	0.140			
		日平均値の最高値	(ppm)	0.034	0.015	0.033	0.017	0.016	0.060	0.041	0.072	0.142	0.081	0.104	0.055			

市町村	測定局	項 目	平成 15 年												平成 16 年		
			4 月	5 月	6 月	7 月	8 月	9 月	10月	11月	12月	1 月	2 月	3 月			
枚方市	鶴見	有効測定日数 (日)	30	31	30	31	31	30	31	30	31	30	31	31	29	31	
		測定時間 (時間)	715	738	716	736	738	712	737	715	740	738	690	738			
		月平均値 (ppm)	0.013	0.005	0.011	0.010	0.010	0.025	0.019	0.025	0.030	0.022	0.026	0.015			
		1時間値の最高値 (ppm)	0.087	0.055	0.094	0.056	0.127	0.222	0.195	0.111	0.204	0.160	0.176	0.116			
		日平均値の最高値 (ppm)	0.032	0.014	0.050	0.028	0.024	0.069	0.035	0.068	0.106	0.071	0.073	0.034			
枚方市	枚方市税所	有効測定日数 (日)	30	31	30	30	31	30	31	29	31	31	29	31			
		測定時間 (時間)	714	736	712	732	739	716	737	709	739	739	692	738			
		月平均値 (ppm)	0.008	0.004	0.007	0.006	0.006	0.008	0.011	0.018	0.028	0.019	0.022	0.011			
		1時間値の最高値 (ppm)	0.051	0.037	0.068	0.084	0.046	0.139	0.097	0.105	0.232	0.184	0.206	0.116			
		日平均値の最高値 (ppm)	0.021	0.011	0.025	0.021	0.019	0.051	0.024	0.048	0.113	0.059	0.061	0.033			
枚方市	王仁公園	有効測定日数 (日)	28	31	30	31	30	30	31	30	31	31	28	30			
		測定時間 (時間)	678	733	711	724	731	710	729	708	735	734	677	729			
		月平均値 (ppm)	0.002	0.001	0.002	0.002	0.002	0.003	0.004	0.007	0.012	0.007	0.007	0.003			
		1時間値の最高値 (ppm)	0.033	0.040	0.041	0.044	0.030	0.100	0.048	0.065	0.114	0.112	0.105	0.075			
		日平均値の最高値 (ppm)	0.009	0.008	0.010	0.010	0.012	0.028	0.011	0.034	0.039	0.026	0.030	0.014			

酸化窒素

(NO 月間値)

都道府県名 大阪

市町村	測定局	項 目	平成 15 年										平成 16 年			
			4 月	5 月	6 月	7 月	8 月	9 月	10月	11月	12月	1 月	2 月	3 月		
八尾市	水越	有効測定日数 (日)	30	31	30	31	31	30	31	30	31	30	31	31	29	31
		測定時間 (時間)	715	740	714	737	738	716	739	716	740	734	692	736		
		月平均値 (ppm)	0.005	0.002	0.004	0.003	0.003	0.003	0.004	0.012	0.013	0.008	0.011	0.006		
		1時間値の最高値 (ppm)	0.081	0.023	0.040	0.029	0.027	0.055	0.090	0.131	0.223	0.199	0.162	0.091		
		日平均値の最高値 (ppm)	0.016	0.005	0.014	0.009	0.010	0.015	0.012	0.048	0.057	0.029	0.045	0.017		
泉佐野市	佐野中学校	有効測定日数 (日)	30	31	30	29	31	29	31	30	31	31	31	29	31	
		測定時間 (時間)	701	730	693	684	729	702	726	706	729	727	682	727		
		月平均値 (ppm)	0.009	0.004	0.005	0.005	0.003	0.004	0.005	0.013	0.007	0.005	0.009	0.007		
		1時間値の最高値 (ppm)	0.170	0.096	0.056	0.052	0.046	0.049	0.064	0.086	0.096	0.086	0.083	0.114		
		日平均値の最高値 (ppm)	0.042	0.017	0.017	0.016	0.007	0.022	0.012	0.039	0.042	0.019	0.029	0.055		
高田林市	高田林市役所	有効測定日数 (日)	30	24	29	31	31	24	30	23	29	31	27	31		
		測定時間 (時間)	706	576	698	731	735	567	716	566	697	720	669	728		
		月平均値 (ppm)	0.003	0.001	0.002	0.002	0.001	0.002	0.002	0.007	0.005	0.004	0.004	0.002		
		1時間値の最高値 (ppm)	0.062	0.014	0.034	0.034	0.018	0.022	0.033	0.063	0.067	0.065	0.052	0.053		
		日平均値の最高値 (ppm)	0.017	0.003	0.014	0.009	0.005	0.007	0.005	0.022	0.021	0.014	0.015	0.008		

一酸化窒素

(NO_x 月間値)

都道府県名 大阪

市町村	測定局	項目	平成 15 年										平成 16 年		
			4 月	5 月	6 月	7 月	8 月	9 月	10月	11月	12月	1 月	2 月	3 月	
枚原市	大塚給食センター	有効測定日数 (日)	30	21	30	31	31	29	31	25	28	31	28	31	
		測定時間 (時間)	719	527	719	743	743	714	743	621	687	743	691	743	
		月平均値 (ppm)	0.015	0.007	0.011	0.010	0.009	0.012	0.017	0.034	0.030	0.021	0.029	0.019	
		1時間値の最高値 (ppm)	0.115	0.081	0.123	0.093	0.070	0.094	0.121	0.162	0.324	0.243	0.290	0.279	
		日平均値の最高値 (ppm)	0.041	0.019	0.040	0.024	0.022	0.050	0.034	0.087	0.092	0.068	0.078	0.054	
枚原市	大塚高校	有効測定日数 (日)	30	29	30	31	31	30	31	29	31	31	27	31	
		測定時間 (時間)	713	728	714	736	736	714	737	709	736	738	678	733	
		月平均値 (ppm)	0.012	0.004	0.009	0.009	0.010	0.009	0.010	0.018	0.024	0.020	0.023	0.012	
		1時間値の最高値 (ppm)	0.099	0.059	0.094	0.086	0.067	0.129	0.141	0.151	0.253	0.161	0.162	0.123	
		日平均値の最高値 (ppm)	0.063	0.014	0.042	0.031	0.030	0.037	0.033	0.060	0.065	0.053	0.066	0.026	
大東市	大東市役所	有効測定日数 (日)	30	31	30	29	31	30	31	30	31	31	28	31	
		測定時間 (時間)	713	739	716	717	740	715	738	716	740	738	680	738	
		月平均値 (ppm)	0.008	0.003	0.006	0.005	0.006	0.007	0.009	0.021	0.029	0.021	0.024	0.010	
		1時間値の最高値 (ppm)	0.080	0.057	0.071	0.050	0.056	0.089	0.075	0.189	0.279	0.196	0.203	0.116	
		日平均値の最高値 (ppm)	0.032	0.012	0.022	0.011	0.019	0.045	0.029	0.072	0.090	0.058	0.082	0.034	

酸化窒素

(NO_x 月間値)

都道府県名 大 阪

市町村	測定局	項 目	平成 15 年										平成 16 年		
			4 月	5 月	6 月	7 月	8 月	9 月	10月	11月	12月	1 月	2 月	3 月	
門真市	門真市役所	有効測定日数 (日)	30	30	29	30	28	30	31	30	31	31	29	31	
		測定時間 (時間)	708	726	707	730	684	709	731	708	733	731	685	731	
		月平均値 (ppm)	0.007	0.002	0.006	0.005	0.006	0.007	0.010	0.016	0.029	0.020	0.026	0.010	
		1時間値の最高値 (ppm)	0.084	0.039	0.081	0.065	0.045	0.103	0.084	0.166	0.297	0.289	0.248	0.108	
		日平均値の最高値 (ppm)	0.028	0.007	0.024	0.018	0.024	0.047	0.025	0.045	0.104	0.074	0.076	0.040	
門真市	門真市南	有効測定日数 (日)	30	31	29	19	28	30	31	30	31	31	29	31	
		測定時間 (時間)	709	731	706	473	681	709	731	709	733	731	686	735	
		月平均値 (ppm)	0.008	0.002	0.005	0.004	0.005	0.006	0.011	0.017	0.030	0.021	0.027	0.011	
		1時間値の最高値 (ppm)	0.099	0.039	0.071	0.063	0.042	0.119	0.109	0.158	0.285	0.263	0.261	0.121	
		日平均値の最高値 (ppm)	0.033	0.009	0.021	0.016	0.020	0.050	0.031	0.053	0.115	0.066	0.093	0.040	
高石市	高石中学校	有効測定日数 (日)	30	30	30	31	31	30	31	30	31	31	29	31	
		測定時間 (時間)	713	725	715	735	739	716	736	716	740	739	691	739	
		月平均値 (ppm)	0.012	0.006	0.009	0.008	0.006	0.007	0.010	0.021	0.017	0.012	0.018	0.010	
		1時間値の最高値 (ppm)	0.109	0.076	0.130	0.064	0.055	0.086	0.128	0.151	0.192	0.139	0.152	0.094	
		日平均値の最高値 (ppm)	0.041	0.015	0.040	0.020	0.017	0.035	0.020	0.048	0.050	0.042	0.058	0.027	

市町村	測定局	項 目	平成 15 年												平成 16 年		
			4 月	5 月	6 月	7 月	8 月	9 月	10月	11月	12月	1 月	2 月	3 月			
藤井寺市	藤井寺市役所	有効測定日数 (日)	30	26	28	31	31	27	31	24	30	30	29	18			
		測定時間 (時間)	707	627	702	733	735	645	733	593	722	722	680	432			
		月平均値 (ppm)	0.007	0.003	0.006	0.006	0.006	0.007	0.007	0.019	0.014	0.010	0.013	0.008			
		1時間値の最高値 (ppm)	0.070	0.042	0.057	0.095	0.060	0.071	0.083	0.112	0.137	0.100	0.127	0.072			
		日平均値の最高値 (ppm)	0.027	0.008	0.021	0.023	0.016	0.029	0.015	0.049	0.042	0.038	0.040	0.015			
東大阪市	東大阪市西保健センター	有効測定日数 (日)	30	31	30	31	31	30	31	30	31	30	29	31			
		測定時間 (時間)	713	738	716	735	740	716	736	714	735	728	690	739			
		月平均値 (ppm)	0.012	0.004	0.008	0.007	0.006	0.008	0.013	0.026	0.029	0.022	0.030	0.013			
		1時間値の最高値 (ppm)	0.115	0.056	0.109	0.085	0.042	0.118	0.108	0.209	0.363	0.299	0.233	0.184			
		日平均値の最高値 (ppm)	0.034	0.014	0.030	0.026	0.017	0.059	0.034	0.079	0.089	0.061	0.106	0.040			
東大阪市	東大阪市旭町庁舎	有効測定日数 (日)	30	31	22	31	31	30	30	30	31	31	28	31			
		測定時間 (時間)	709	732	560	733	734	712	730	714	735	731	682	734			
		月平均値 (ppm)	0.004	0.001	0.004	0.003	0.002	0.003	0.004	0.013	0.017	0.009	0.013	0.005			
		1時間値の最高値 (ppm)	0.105	0.039	0.039	0.042	0.027	0.066	0.096	0.126	0.220	0.175	0.208	0.107			
		日平均値の最高値 (ppm)	0.017	0.005	0.014	0.011	0.009	0.024	0.012	0.045	0.054	0.032	0.043	0.018			

市町村	測定局	項目	平成 15 年												平成 16 年		
			4月	5月	6月	7月	8月	9月	10月	11月	12月	1月	2月	3月			
島本町	島本町役場	有効測定日数 (日)	23	25	30	31	30	24	31	25	31	30	28	30			
		測定時間 (時間)	567	600	705	730	731	575	731	599	730	721	681	720			
		月平均値 (ppm)	0.011	0.007	0.011	0.012	0.012	0.014	0.019	0.021	0.026	0.020	0.025	0.016			
		1時間値の最高値 (ppm)	0.103	0.068	0.094	0.104	0.096	0.077	0.107	0.187	0.188	0.154	0.171	0.116			
		日平均値の最高値 (ppm)	0.026	0.019	0.033	0.026	0.033	0.033	0.035	0.065	0.072	0.064	0.066	0.038			
熊取町	熊取町役場	有効測定日数 (日)	30	30	21	31	31	29	31	24	31	30	27	31			
		測定時間 (時間)	715	729	513	741	738	708	738	578	736	732	652	739			
		月平均値 (ppm)	0.008	0.006	0.008	0.007	0.005	0.007	0.007	0.015	0.011	0.010	0.019	0.012			
		1時間値の最高値 (ppm)	0.074	0.056	0.053	0.048	0.085	0.075	0.049	0.086	0.101	0.085	0.147	0.161			
		日平均値の最高値 (ppm)	0.026	0.018	0.021	0.014	0.015	0.027	0.015	0.042	0.047	0.031	0.058	0.056			
堺町	堺町役場	有効測定日数 (日)	30	28	30	31	31	29	31	30	31	31	27	31			
		測定時間 (時間)	710	681	717	731	736	701	737	710	720	729	673	734			
		月平均値 (ppm)	0.009	0.008	0.007	0.008	0.005	0.005	0.006	0.011	0.005	0.006	0.009	0.010			
		1時間値の最高値 (ppm)	0.124	0.132	0.083	0.093	0.088	0.043	0.062	0.081	0.115	0.134	0.149	0.156			
		日平均値の最高値 (ppm)	0.031	0.027	0.020	0.016	0.011	0.014	0.014	0.034	0.036	0.027	0.045	0.052			

市町村	測定局	項 目	平成 15 年												平成 16 年		
			4 月	5 月	6 月	7 月	8 月	9 月	10月	11月	12月	1 月	2 月	3 月			
東住吉区	旗台町交差点	有効測定日数 (日)	30	31	30	31	31	30	31	30	31	30	31	31	29	31	
		測定時間 (時間)	717	740	717	741	740	717	741	717	740	741	692	741			
		月平均値 (ppm)	0.052	0.041	0.043	0.049	0.036	0.042	0.064	0.078	0.079	0.064	0.075	0.054			
		1 時間値の最高値 (ppm)	0.254	0.208	0.233	0.236	0.205	0.262	0.303	0.335	0.400	0.426	0.437	0.364			
		日平均値の最高値 (ppm)	0.113	0.070	0.084	0.090	0.064	0.119	0.109	0.151	0.141	0.143	0.187	0.098			
旭区	新森小路小学校	有効測定日数 (日)	30	31	30	31	31	30	31	30	31	31	29	31			
		測定時間 (時間)	716	739	717	741	739	716	741	716	740	741	692	741			
		月平均値 (ppm)	0.068	0.043	0.059	0.055	0.066	0.065	0.079	0.086	0.122	0.100	0.113	0.078			
		1 時間値の最高値 (ppm)	0.267	0.196	0.254	0.214	0.200	0.287	0.301	0.364	0.510	0.422	0.499	0.326			
		日平均値の最高値 (ppm)	0.150	0.081	0.128	0.098	0.107	0.144	0.126	0.134	0.231	0.197	0.192	0.142			
福島区	南老江西小学校	有効測定日数 (日)	30	31	30	31	31	30	31	30	31	31	29	31			
		測定時間 (時間)	719	743	719	743	741	717	741	718	741	741	693	742			
		月平均値 (ppm)	0.034	0.019	0.031	0.028	0.024	0.025	0.033	0.040	0.053	0.047	0.056	0.038			
		1 時間値の最高値 (ppm)	0.183	0.086	0.129	0.180	0.130	0.167	0.159	0.198	0.282	0.347	0.298	0.204			
		日平均値の最高値 (ppm)	0.069	0.037	0.062	0.052	0.046	0.082	0.059	0.088	0.136	0.132	0.136	0.100			

市町村	測定局	項目	平成 15 年											平成 16 年		
			4月	5月	6月	7月	8月	9月	10月	11月	12月	1月	2月	3月		
東淀川区	上新庄交差点	有効測定日数 (日)	30	31	30	31	31	30	31	30	31	31	31	28	29	
		測定時間 (時間)	717	740	717	740	741	717	740	717	741	741	670	707		
		月平均値 (ppm)	0.038	0.028	0.035	0.033	0.027	0.031	0.044	0.056	0.062	0.050	0.058	0.038		
		1時間値の最高値 (ppm)	0.227	0.142	0.206	0.160	0.174	0.171	0.239	0.303	0.558	0.379	0.359	0.297		
		日平均値の最高値 (ppm)	0.069	0.051	0.079	0.060	0.045	0.092	0.072	0.116	0.158	0.138	0.133	0.084		
住吉区	我孫子中学校	有効測定日数 (日)	30	31	30	31	31	30	31	30	31	31	29	31		
		測定時間 (時間)	717	741	717	741	740	716	739	717	739	741	692	741		
		月平均値 (ppm)	0.025	0.017	0.020	0.022	0.018	0.024	0.030	0.044	0.040	0.029	0.039	0.026		
		1時間値の最高値 (ppm)	0.170	0.089	0.139	0.091	0.095	0.129	0.141	0.215	0.258	0.207	0.232	0.195		
		日平均値の最高値 (ppm)	0.066	0.031	0.043	0.044	0.032	0.070	0.047	0.091	0.103	0.069	0.096	0.053		
堺市	堺市役所	有効測定日数 (日)	30	31	29	31	31	30	30	30	31	31	26	31		
		測定時間 (時間)	713	740	705	735	739	716	726	716	738	737	645	740		
		月平均値 (ppm)	0.039	0.026	0.037	0.037	0.039	0.034	0.033	0.045	0.054	0.043	0.056	0.034		
		1時間値の最高値 (ppm)	0.184	0.156	0.170	0.172	0.141	0.195	0.154	0.197	0.386	0.200	0.290	0.350		
		日平均値の最高値 (ppm)	0.120	0.064	0.090	0.074	0.068	0.080	0.057	0.083	0.126	0.083	0.124	0.061		

市町村	測定局	項 目	平成 15 年												平成 16 年		
			4 月	5 月	6 月	7 月	8 月	9 月	10月	11月	12月	1 月	2 月	3 月			
堺市	常盤坂寺	有効測定日数 (日)	30	31	30	31	31	30	31	30	31	30	31	31	29	31	
		測定時間 (時間)	714	740	712	739	740	715	738	716	740	737	692	739			
		月平均値 (ppm)	0.020	0.012	0.016	0.016	0.015	0.014	0.019	0.033	0.037	0.028	0.036	0.020			
		1時間値の最高値 (ppm)	0.143	0.116	0.112	0.110	0.061	0.121	0.116	0.190	0.249	0.188	0.224	0.185			
		日平均値の最高値 (ppm)	0.067	0.029	0.061	0.035	0.033	0.054	0.033	0.081	0.094	0.064	0.083	0.035			
堺市	飯和深井畑山	有効測定日数 (日)	30	31	30	31	31	30	31	30	31	30	31	31	29	31	
		測定時間 (時間)	715	738	711	737	739	714	736	715	740	735	692	736			
		月平均値 (ppm)	0.028	0.018	0.024	0.023	0.019	0.024	0.035	0.046	0.040	0.035	0.044	0.032			
		1時間値の最高値 (ppm)	0.165	0.109	0.168	0.128	0.123	0.191	0.250	0.222	0.297	0.239	0.324	0.211			
		日平均値の最高値 (ppm)	0.070	0.032	0.068	0.062	0.036	0.101	0.067	0.087	0.097	0.091	0.114	0.078			
堺市	飯和殿北	有効測定日数 (日)	30	31	30	31	31	30	31	30	31	30	31	30	29	31	
		測定時間 (時間)	714	738	716	739	739	716	739	716	739	736	692	740			
		月平均値 (ppm)	0.017	0.011	0.014	0.016	0.011	0.016	0.022	0.038	0.026	0.021	0.024	0.019			
		1時間値の最高値 (ppm)	0.194	0.073	0.147	0.083	0.064	0.122	0.150	0.184	0.254	0.176	0.206	0.168			
		日平均値の最高値 (ppm)	0.059	0.018	0.046	0.041	0.022	0.065	0.045	0.088	0.082	0.052	0.066	0.055			

酸化窒素

(NO : 月間値)

都道府県名 大 阪

市町村	測定局	項 目	平成 15 年										平成 16 年		
			4 月	5 月	6 月	7 月	8 月	9 月	10月	11月	12月	1 月	2 月	3 月	
豊中市	千里	有効測定日数	(日)	30	31	30	31	31	30	31	30	25	31	29	31
		測定時間	(時間)	717	740	717	742	742	715	740	717	607	740	691	738
		月平均値	(ppm)	0.027	0.014	0.024	0.023	0.024	0.022	0.027	0.036	0.047	0.045	0.042	0.030
		1時間値の最高値	(ppm)	0.169	0.093	0.181	0.142	0.099	0.157	0.136	0.166	0.386	0.465	0.343	0.165
		日平均値の最高値	(ppm)	0.076	0.032	0.067	0.053	0.048	0.063	0.054	0.081	0.164	0.134	0.121	0.072
吹田市	吹田陸橋観測所	有効測定日数	(日)	30	31	30	31	31	30	31	30	31	31	29	24
		測定時間	(時間)	716	739	716	740	739	716	740	714	740	737	692	602
		月平均値	(ppm)	0.029	0.025	0.029	0.027	0.017	0.023	0.043	0.053	0.046	0.034	0.043	0.032
		1時間値の最高値	(ppm)	0.174	0.129	0.151	0.130	0.108	0.158	0.213	0.227	0.350	0.287	0.373	0.164
		日平均値の最高値	(ppm)	0.078	0.046	0.074	0.074	0.053	0.080	0.084	0.116	0.129	0.093	0.121	0.085
高槻市	高槻市役所	有効測定日数	(日)	30	31	30	31	31	30	31	30	31	31	29	27
		測定時間	(時間)	713	736	707	738	734	713	738	714	735	738	686	666
		月平均値	(ppm)	0.046	0.036	0.047	0.049	0.032	0.040	0.057	0.073	0.060	0.046	0.056	0.042
		1時間値の最高値	(ppm)	0.210	0.120	0.220	0.187	0.148	0.204	0.238	0.285	0.341	0.290	0.299	0.205
		日平均値の最高値	(ppm)	0.097	0.058	0.101	0.118	0.072	0.106	0.100	0.158	0.135	0.114	0.126	0.092

市町村	測定局	項 目	平成 15 年										平成 16 年		
			4 月	5 月	6 月	7 月	8 月	9 月	10月	11月	12月	1 月	2 月	3 月	
枚方市	中野	有効測定日数 (日)	30	31	24	31	31	30	31	30	31	31	29	31	
		測定時間 (時間)	713	736	596	730	740	714	739	716	736	737	692	740	
		月平均値 (ppm)	0.048	0.043	0.054	0.048	0.037	0.048	0.064	0.076	0.082	0.051	0.066	0.052	
		1時間値の最高値 (ppm)	0.246	0.182	0.216	0.201	0.231	0.366	0.266	0.327	0.339	0.345	0.371	0.288	
		日平均値の最高値 (ppm)	0.104	0.078	0.108	0.123	0.090	0.122	0.116	0.153	0.155	0.112	0.141	0.142	
枚方市	長尾	有効測定日数 (日)	30	31	30	31	31	30	31	28	31	31	29	31	
		測定時間 (時間)	714	731	705	730	729	705	731	681	732	730	681	731	
		月平均値 (ppm)	0.004	0.001	0.003	0.003	0.003	0.004	0.005	0.008	0.013	0.009	0.010	0.006	
		1時間値の最高値 (ppm)	0.031	0.034	0.047	0.040	0.032	0.079	0.041	0.068	0.113	0.111	0.095	0.076	
		日平均値の最高値 (ppm)	0.009	0.007	0.012	0.010	0.013	0.026	0.013	0.028	0.043	0.033	0.028	0.017	
八尾市	八尾市立病院	有効測定日数 (日)	30	31	30	31	31	30	31	30	31	31	29	31	
		測定時間 (時間)	716	739	716	735	740	711	736	716	740	739	692	738	
		月平均値 (ppm)	0.057	0.043	0.049	0.050	0.047	0.052	0.077	0.095	0.090	0.078	0.091	0.071	
		1時間値の最高値 (ppm)	0.278	0.192	0.203	0.157	0.177	0.253	0.292	0.364	0.468	0.408	0.430	0.363	
		日平均値の最高値 (ppm)	0.111	0.072	0.094	0.105	0.071	0.145	0.144	0.176	0.174	0.161	0.187	0.148	

市町村	測定局	項目	平成 15 年										平成 16 年			
			4 月	5 月	6 月	7 月	8 月	9 月	10月	11月	12月	1 月	2 月	3 月		
柏原市	西名阪柏原旭ヶ丘	有効測定日数 (日)	30	31	30	31	31	30	31	30	31	30	31	31	29	29
		測定時間 (時間)	715	740	715	740	740	715	740	716	739	740	692	704		
		月平均値 (ppm)	0.047	0.041	0.045	0.047	0.051	0.053	0.057	0.072	0.082	0.064	0.074	0.061		
		1時間値の最高値 (ppm)	0.305	0.246	0.282	0.255	0.272	0.262	0.284	0.361	0.442	0.492	0.334	0.330		
		日平均値の最高値 (ppm)	0.100	0.083	0.108	0.084	0.110	0.102	0.115	0.146	0.185	0.180	0.167	0.118		
摂津市	摂津市役所	有効測定日数 (日)	30	31	25	29	31	30	31	30	30	30	31	29	31	
		測定時間 (時間)	707	728	593	704	730	706	727	705	725	729	683	728		
		月平均値 (ppm)	0.029	0.014	0.023	0.025	0.030	0.028	0.033	0.043	0.072	0.056	0.063	0.039		
		1時間値の最高値 (ppm)	0.168	0.149	0.184	0.156	0.164	0.204	0.167	0.240	0.372	0.300	0.340	0.186		
		日平均値の最高値 (ppm)	0.091	0.041	0.073	0.057	0.068	0.090	0.077	0.117	0.177	0.142	0.134	0.083		
高石市	カモトールMBS	有効測定日数 (日)	30	24	23	30	31	30	31	24	24	31	29	25		
		測定時間 (時間)	710	568	545	728	733	710	732	576	583	725	683	618		
		月平均値 (ppm)	0.033	0.024	0.028	0.030	0.025	0.030	0.044	0.060	0.046	0.035	0.046	0.038		
		1時間値の最高値 (ppm)	0.158	0.117	0.154	0.138	0.125	0.166	0.256	0.227	0.320	0.253	0.270	0.214		
		日平均値の最高値 (ppm)	0.077	0.039	0.065	0.063	0.043	0.082	0.064	0.107	0.113	0.096	0.115	0.087		

窒素酸化物

(NOx : 月間値)

都道府県名 大 阪

市町村	測定局	項 目	平成 15 年												平成 16 年		
			4 月	5 月	6 月	7 月	8 月	9 月	10月	11月	12月	1 月	2 月	3 月			
東成区	府環境情報センター	有効測定日数 (日)	30	31	14	14	31	30	30	30	31	29	29	28			
		測定時間 (時間)	712	740	334	343	738	714	729	715	739	707	692	704			
		月平均値 (ppm)	0.046	0.031	0.034	0.031	0.032	0.033	0.046	0.059	0.065	0.053	0.068	0.046			
		1時間値の最高値 (ppm)	0.206	0.112	0.125	0.100	0.091	0.155	0.145	0.237	0.462	0.255	0.350	0.225			
		日平均値の最高値 (ppm)	0.088	0.060	0.058	0.062	0.046	0.092	0.080	0.126	0.148	0.103	0.174	0.088			
		月平均値 NO2/(NO+NO2) (%)	71.9	81.9	79.1	71.4	73.4	68.3	66.7	55.6	50.6	57.2	53.7	68.3			
北区	清美小学校	有効測定日数 (日)	30	31	30	31	31	30	31	30	31	29	31				
		測定時間 (時間)	716	741	719	741	741	718	740	717	742	741	694	737			
		月平均値 (ppm)	0.042	0.026	0.038	0.031	0.031	0.026	0.043	0.056	0.070	0.059	0.075	0.048			
		1時間値の最高値 (ppm)	0.193	0.122	0.123	0.124	0.092	0.185	0.145	0.222	0.410	0.400	0.401	0.254			
		日平均値の最高値 (ppm)	0.078	0.052	0.073	0.053	0.045	0.089	0.082	0.125	0.174	0.143	0.177	0.117			
		月平均値 NO2/(NO+NO2) (%)	75.2	83.0	75.4	76.5	74.5	75.1	70.0	59.2	49.3	55.9	56.2	71.6			
此花区	此花区役所	有効測定日数 (日)	30	31	30	31	27	30	31	30	28	31	29	31			
		測定時間 (時間)	717	741	716	738	671	717	741	717	686	741	692	741			
		月平均値 (ppm)	0.051	0.041	0.047	0.044	0.030	0.036	0.055	0.065	0.063	0.057	0.070	0.058			
		1時間値の最高値 (ppm)	0.211	0.142	0.193	0.156	0.142	0.239	0.213	0.238	0.332	0.438	0.401	0.237			
		日平均値の最高値 (ppm)	0.088	0.062	0.088	0.094	0.054	0.108	0.092	0.141	0.151	0.151	0.188	0.110			
		月平均値 NO2/(NO+NO2) (%)	66.7	75.5	68.6	63.9	69.7	57.8	56.7	50.1	45.3	49.9	49.7	59.7			

市町村	測定局	項 目	平成 15 年										平成 16 年		
			4 月	5 月	6 月	7 月	8 月	9 月	10月	11月	12月	1 月	2 月	3 月	
生野区	藤山中学校	有効測定日数 (日)	30	31	30	31	31	30	31	30	31	31	31	29	31
		測定時間 (時間)	718	743	719	743	743	717	742	717	742	741	692	742	
		月平均値 (ppm)	0.043	0.027	0.036	0.029	0.027	0.028	0.040	0.052	0.053	0.047	0.063	0.043	
		1 時間値の最高値 (ppm)	0.164	0.110	0.129	0.092	0.076	0.158	0.133	0.211	0.307	0.273	0.323	0.185	
		日平均値の最高値 (ppm)	0.084	0.053	0.063	0.049	0.040	0.080	0.074	0.109	0.123	0.098	0.163	0.079	
		月平均値 NO2/(NO+NO2) (%)	74.0	84.4	78.5	75.2	76.0	73.7	71.1	60.5	56.3	60.1	57.9	73.0	
旭区	大百中学校	有効測定日数 (日)	30	31	29	31	30	30	31	30	31	31	29	31	
		測定時間 (時間)	717	733	710	739	734	716	740	717	741	740	692	741	
		月平均値 (ppm)	0.041	0.026	0.037	0.028	0.027	0.027	0.046	0.055	0.059	0.048	0.064	0.044	
		1 時間値の最高値 (ppm)	0.171	0.109	0.164	0.092	0.095	0.157	0.179	0.208	0.347	0.367	0.335	0.192	
		日平均値の最高値 (ppm)	0.071	0.050	0.083	0.054	0.045	0.089	0.073	0.120	0.149	0.135	0.154	0.099	
		月平均値 NO2/(NO+NO2) (%)	73.7	82.9	74.0	73.3	77.0	69.4	62.7	54.3	47.7	56.2	54.7	69.7	
城東区	豊實小学校	有効測定日数 (日)	30	31	30	31	31	30	31	30	31	31	29	31	
		測定時間 (時間)	718	739	717	740	741	718	740	717	741	742	694	742	
		月平均値 (ppm)	0.047	0.029	0.039	0.032	0.029	0.027	0.047	0.060	0.069	0.055	0.071	0.050	
		1 時間値の最高値 (ppm)	0.227	0.122	0.159	0.102	0.081	0.179	0.177	0.280	0.476	0.338	0.396	0.224	
		日平均値の最高値 (ppm)	0.089	0.065	0.075	0.059	0.043	0.101	0.094	0.137	0.171	0.123	0.175	0.111	
		月平均値 NO2/(NO+NO2) (%)	68.7	79.6	71.9	71.2	74.1	74.9	64.2	53.7	46.2	52.0	51.7	65.4	

窒素酸化物

(NOx : 月間値)

都道府県名 大 阪

市町村	測定所	項目	平成 15 年												平成 16 年		
			4月	5月	6月	7月	8月	9月	10月	11月	12月	1月	2月	3月			
西区	堀江小学校	有効測定日数 (日)	30	31	30	31	31	30	31	30	31	30	31	31	29	29	
		測定時間 (時間)	718	741	718	741	740	716	740	718	741	742	694	718			
		月平均値 (ppm)	0.049	0.034	0.045	0.039	0.033	0.034	0.048	0.065	0.081	0.064	0.086	0.052			
		1時間値の最高値 (ppm)	0.238	0.132	0.161	0.142	0.098	0.186	0.158	0.256	0.585	0.461	0.560	0.229			
		日平均値の最高値 (ppm)	0.089	0.063	0.081	0.075	0.049	0.106	0.083	0.137	0.209	0.155	0.234	0.104			
		月平均値 NO2/(NO+NO2) (%)	67.4	79.9	70.5	67.6	71.0	72.3	66.9	53.5	46.0	54.1	50.7	68.4			
住之江区	南港中央公園	有効測定日数 (日)	30	31	30	31	31	30	31	30	31	30	31	31	29	31	
		測定時間 (時間)	719	740	719	742	742	716	742	718	742	739	693	741			
		月平均値 (ppm)	0.057	0.043	0.049	0.042	0.032	0.035	0.050	0.066	0.064	0.049	0.071	0.054			
		1時間値の最高値 (ppm)	0.249	0.181	0.228	0.170	0.099	0.162	0.233	0.286	0.487	0.363	0.598	0.277			
		日平均値の最高値 (ppm)	0.110	0.071	0.096	0.092	0.047	0.093	0.108	0.149	0.181	0.137	0.211	0.101			
		月平均値 NO2/(NO+NO2) (%)	65.5	80.8	71.1	67.5	70.0	65.9	65.0	52.1	45.9	54.0	50.1	64.7			
堺市	少林寺	有効測定日数 (日)	30	31	30	31	31	30	31	30	31	30	31	31	29	27	
		測定時間 (時間)	713	738	714	734	738	714	739	716	738	739	689	663			
		月平均値 (ppm)	0.044	0.034	0.037	0.033	0.025	0.029	0.043	0.061	0.053	0.041	0.059	0.043			
		1時間値の最高値 (ppm)	0.220	0.159	0.133	0.128	0.083	0.146	0.166	0.265	0.364	0.259	0.340	0.220			
		日平均値の最高値 (ppm)	0.100	0.055	0.073	0.061	0.039	0.084	0.081	0.117	0.123	0.093	0.160	0.084			
		月平均値 NO2/(NO+NO2) (%)	69.0	81.6	73.1	72.0	73.0	64.6	66.3	53.0	49.9	59.0	54.2	67.7			

窒素酸化物

(NOx (月間値))

都道府県名 大阪

市町村	測定局	項目	平成 15 年												平成 16 年		
			4 月	5 月	6 月	7 月	8 月	9 月	10 月	11 月	12 月	1 月	2 月	3 月			
堺市	三宮	有効測定日数 (日)	30	31	30	30	31	30	31	30	31	30	31	31	29	31	
		測定時間 (時間)	711	739	714	728	739	714	739	716	738	739	692	737			
		月平均値 (ppm)	0.046	0.033	0.038	0.036	0.030	0.031	0.041	0.055	0.054	0.043	0.063	0.046			
		1 時間値の最高値 (ppm)	0.226	0.168	0.134	0.148	0.095	0.130	0.189	0.221	0.329	0.230	0.346	0.177			
		日平均値の最高値 (ppm)	0.098	0.057	0.066	0.055	0.046	0.083	0.072	0.108	0.123	0.088	0.148	0.082			
		月平均値 NO2/(NO+NO2) (%)	71.5	83.2	76.1	73.6	74.3	71.8	72.5	58.3	54.2	62.7	57.0	71.6			
堺市	若松台	有効測定日数 (日)	30	31	30	31	31	30	30	11	19	31	29	31			
		測定時間 (時間)	697	721	702	725	723	704	711	254	443	726	678	727			
		月平均値 (ppm)	0.022	0.016	0.019	0.017	0.013	0.015	0.019	0.030	0.018	0.019	0.024	0.021			
		1 時間値の最高値 (ppm)	0.098	0.078	0.107	0.071	0.047	0.115	0.104	0.118	0.068	0.084	0.140	0.112			
		日平均値の最高値 (ppm)	0.048	0.029	0.047	0.029	0.022	0.042	0.046	0.053	0.025	0.044	0.057	0.047			
		月平均値 NO2/(NO+NO2) (%)	79.4	88.5	78.9	78.9	74.7	76.7	79.5	66.2	80.8	78.6	77.7	82.4			
堺市	豊美丘	有効測定日数 (日)	30	31	30	31	31	29	31	30	31	31	29	31			
		測定時間 (時間)	706	728	706	729	726	699	727	703	730	731	683	729			
		月平均値 (ppm)	0.031	0.023	0.025	0.022	0.019	0.020	0.026	0.038	0.031	0.027	0.035	0.027			
		1 時間値の最高値 (ppm)	0.133	0.115	0.147	0.098	0.058	0.107	0.104	0.178	0.191	0.123	0.165	0.126			
		日平均値の最高値 (ppm)	0.064	0.045	0.052	0.038	0.034	0.054	0.054	0.081	0.070	0.057	0.077	0.049			
		月平均値 NO2/(NO+NO2) (%)	83.1	92.5	83.8	84.2	85.6	82.1	87.0	71.2	74.9	79.3	78.1	86.7			

窒素酸化物

(NOx : 月間値)

都道府県名 大 阪

市町村	測定局	項 目	平成 15 年										平成 16 年		
			4 月	5 月	6 月	7 月	8 月	9 月	10月	11月	12月	1 月	2 月	3 月	
豊中市	野田	有効測定日数 (日)	30	31	30	31	31	30	31	30	31	31	29	23	
		測定時間 (時間)	718	740	718	742	742	717	740	718	741	741	691	571	
		月平均値 (ppm)	0.031	0.018	0.025	0.021	0.020	0.020	0.035	0.043	0.057	0.046	0.058	0.036	
		1時間値の最高値 (ppm)	0.157	0.125	0.089	0.087	0.061	0.113	0.143	0.154	0.323	0.290	0.375	0.262	
		日平均値の最高値 (ppm)	0.064	0.043	0.051	0.039	0.039	0.064	0.057	0.102	0.146	0.112	0.147	0.106	
		月平均値 NO2/(NO+NO2) (%)	70.1	77.2	67.3	64.1	68.9	61.5	54.2	47.5	39.2	44.1	42.7	54.4	
豊中市	千成	有効測定日数 (日)	30	31	30	31	31	30	31	30	31	31	29	31	
		測定時間 (時間)	717	741	716	742	742	718	742	718	741	742	692	739	
		月平均値 (ppm)	0.038	0.024	0.035	0.026	0.024	0.025	0.038	0.047	0.060	0.052	0.066	0.045	
		1時間値の最高値 (ppm)	0.166	0.127	0.128	0.087	0.090	0.145	0.150	0.191	0.362	0.383	0.408	0.255	
		日平均値の最高値 (ppm)	0.077	0.047	0.066	0.054	0.045	0.079	0.064	0.110	0.140	0.125	0.177	0.105	
		月平均値 NO2/(NO+NO2) (%)	70.5	76.8	70.6	68.9	69.5	64.0	61.0	54.3	43.4	51.1	50.4	62.7	
船田市	船田市立南畑会館	有効測定日数 (日)	30	31	30	31	31	30	31	30	31	31	27	31	
		測定時間 (時間)	715	739	715	738	739	714	736	715	739	738	660	738	
		月平均値 (ppm)	0.019	0.012	0.018	0.015	0.014	0.012	0.014	0.023	0.028	0.024	0.032	0.020	
		1時間値の最高値 (ppm)	0.146	0.065	0.077	0.082	0.053	0.064	0.077	0.130	0.194	0.159	0.181	0.114	
		日平均値の最高値 (ppm)	0.046	0.024	0.039	0.032	0.026	0.027	0.032	0.057	0.078	0.065	0.089	0.059	
		月平均値 NO2/(NO+NO2) (%)	78.8	80.5	80.9	77.0	77.5	75.8	78.2	70.3	63.0	68.4	70.9	77.8	

窒素酸化物

(NOx : 月間値)

都道府県名 大阪

市町村	測定局	項 目	日 数	平成 15 年										平成 16 年		
				4 月	5 月	6 月	7 月	8 月	9 月	10月	11月	12月	1 月	2 月	3 月	
泉大津市	泉大津府民健康プラザ	有効測定日数	(日)	30	31	30	31	31	30	31	30	31	31	29	25	
		測定時間	(時間)	714	740	714	737	739	713	736	714	739	739	691	607	
		月平均値	(ppm)	0.048	0.042	0.042	0.040	0.030	0.031	0.040	0.055	0.046	0.038	0.055	0.044	
		1時間値の最高値	(ppm)	0.224	0.176	0.146	0.130	0.108	0.136	0.148	0.190	0.245	0.175	0.280	0.208	
		日平均値の最高値	(ppm)	0.103	0.077	0.084	0.070	0.046	0.076	0.076	0.096	0.091	0.077	0.148	0.090	
		月平均値 NO2/(NO+NO2)	(%)	68.7	77.3	70.9	65.9	72.9	70.7	73.5	59.1	58.9	65.4	58.6	69.6	
泉大津市	泉大津市役所	有効測定日数	(日)	30	30	30	31	31	29	31	30	31	30	29	16	
		測定時間	(時間)	716	735	716	742	738	711	740	714	742	737	692	393	
		月平均値	(ppm)	0.037	0.032	0.034	0.031	0.022	0.024	0.034	0.049	0.036	0.029	0.045	0.033	
		1時間値の最高値	(ppm)	0.178	0.168	0.150	0.133	0.106	0.135	0.124	0.191	0.234	0.171	0.229	0.202	
		日平均値の最高値	(ppm)	0.085	0.067	0.077	0.055	0.040	0.069	0.073	0.093	0.085	0.067	0.129	0.077	
		月平均値 NO2/(NO+NO2)	(%)	72.8	80.9	74.3	73.8	75.5	73.3	76.1	63.0	64.9	71.2	65.5	76.3	
高槻市	高槻南	有効測定日数	(日)	30	31	30	31	31	30	31	30	31	31	25	31	
		測定時間	(時間)	716	737	714	741	741	717	738	717	740	741	618	737	
		月平均値	(ppm)	0.029	0.017	0.027	0.020	0.020	0.021	0.031	0.038	0.046	0.039	0.045	0.034	
		1時間値の最高値	(ppm)	0.117	0.079	0.104	0.093	0.061	0.142	0.164	0.131	0.283	0.203	0.252	0.138	
		日平均値の最高値	(ppm)	0.061	0.033	0.050	0.037	0.031	0.060	0.060	0.079	0.122	0.086	0.109	0.073	
		月平均値 NO2/(NO+NO2)	(%)	79.9	87.2	82.9	81.9	79.1	75.2	72.4	65.1	54.4	61.2	64.0	78.1	

窒素酸化物

(NOx : 月間値)

都道府県名 大阪

市町村	測定局	項目	平成 15 年										平成 16 年			
			4月	5月	6月	7月	8月	9月	10月	11月	12月	1月	2月	3月		
守口市	第一測定局(金田)	有効測定日数 (日)	30	31	29	31	31	30	31	30	31	30	31	31	29	31
		測定時間 (時間)	714	738	707	739	739	713	737	714	738	738	738	690	738	
		月平均値 (ppm)	0.041	0.021	0.034	0.031	0.030	0.031	0.046	0.059	0.081	0.067	0.082	0.052		
		1時間値の最高値 (ppm)	0.172	0.089	0.136	0.111	0.083	0.176	0.205	0.242	0.479	0.446	0.529	0.219		
		日平均値の最高値 (ppm)	0.083	0.041	0.068	0.048	0.043	0.099	0.082	0.115	0.203	0.162	0.187	0.120		
		月平均値 NO2/(NO+NO2) (%)	67.7	73.2	68.5	68.4	69.9	66.5	62.5	54.1	44.4	49.2	47.7	63.1		
守口市	第二測定局(大目)	有効測定日数 (日)	30	29	30	30	31	30	31	30	31	30	31	29	31	
		測定時間 (時間)	714	717	713	734	738	713	737	714	738	737	689	737		
		月平均値 (ppm)	0.043	0.023	0.036	0.029	0.029	0.030	0.045	0.059	0.077	0.065	0.082	0.051		
		1時間値の最高値 (ppm)	0.198	0.104	0.132	0.103	0.090	0.171	0.210	0.234	0.553	0.439	0.553	0.233		
		日平均値の最高値 (ppm)	0.089	0.046	0.072	0.047	0.045	0.096	0.075	0.123	0.200	0.156	0.187	0.117		
		月平均値 NO2/(NO+NO2) (%)	66.5	75.7	66.6	64.2	67.9	62.4	58.4	49.9	44.5	51.3	48.4	61.5		
守口市	第三測定局(錦)	有効測定日数 (日)	30	31	30	31	31	30	31	29	31	30	29	31		
		測定時間 (時間)	713	737	712	738	735	714	740	711	739	731	691	738		
		月平均値 (ppm)	0.045	0.027	0.037	0.031	0.030	0.031	0.047	0.063	0.081	0.066	0.082	0.053		
		1時間値の最高値 (ppm)	0.223	0.107	0.194	0.108	0.086	0.179	0.189	0.299	0.523	0.500	0.521	0.233		
		日平均値の最高値 (ppm)	0.089	0.051	0.073	0.050	0.045	0.105	0.089	0.135	0.231	0.160	0.200	0.123		
		月平均値 NO2/(NO+NO2) (%)	66.6	76.7	68.9	67.4	67.7	64.3	59.8	51.1	43.0	49.1	47.3	61.4		

窒素酸化物

(NOx : 月間値)

都道府県名 大阪

市町村	測定局	項目	平成 15 年											平成 16 年		
			4月	5月	6月	7月	8月	9月	10月	11月	12月	1月	2月	3月		
枚方市	香里	有効測定日数 (日)	30	31	30	31	31	30	31	30	31	30	31	31	29	31
		測定時間 (時間)	715	736	714	736	739	716	737	715	738	739	691	740		
		月平均値 (ppm)	0.027	0.016	0.024	0.019	0.019	0.020	0.031	0.039	0.049	0.042	0.049	0.033		
		1時間値の最高値 (ppm)	0.126	0.086	0.107	0.082	0.070	0.180	0.130	0.163	0.256	0.334	0.265	0.174		
		日平均値の最高値 (ppm)	0.057	0.033	0.054	0.034	0.030	0.077	0.055	0.082	0.138	0.106	0.127	0.082		
		月平均値 NO ₂ / (NO+NO ₂) (%)	74.8	81.1	78.2	77.1	77.1	70.6	67.6	61.4	49.4	58.4	61.1	73.2		
茨木市	茨木市役所	有効測定日数 (日)	30	31	30	31	31	30	31	30	31	31	15	30		
		測定時間 (時間)	713	738	716	734	740	716	736	715	740	737	365	726		
		月平均値 (ppm)	0.035	0.021	0.032	0.026	0.027	0.026	0.039	0.046	0.061	0.053	0.056	0.045		
		1時間値の最高値 (ppm)	0.157	0.100	0.124	0.112	0.078	0.151	0.184	0.196	0.353	0.418	0.339	0.214		
		日平均値の最高値 (ppm)	0.080	0.041	0.058	0.042	0.042	0.060	0.069	0.098	0.143	0.153	0.118	0.093		
		月平均値 NO ₂ / (NO+NO ₂) (%)	70.8	81.3	72.8	70.7	66.2	64.7	63.4	57.4	48.1	52.3	55.1	65.8		
八尾市	八尾府民健康プラザ	有効測定日数 (日)	30	31	30	31	31	30	31	30	31	31	29	31		
		測定時間 (時間)	716	739	714	734	740	713	739	716	740	736	690	739		
		月平均値 (ppm)	0.045	0.027	0.036	0.032	0.030	0.028	0.040	0.060	0.058	0.047	0.064	0.043		
		1時間値の最高値 (ppm)	0.219	0.122	0.143	0.118	0.077	0.198	0.190	0.290	0.320	0.213	0.300	0.226		
		日平均値の最高値 (ppm)	0.085	0.051	0.073	0.055	0.046	0.084	0.082	0.142	0.126	0.096	0.150	0.079		
		月平均値 NO ₂ / (NO+NO ₂) (%)	65.3	75.8	70.8	69.2	71.5	67.9	63.1	48.8	52.1	58.4	50.9	63.7		

窒素酸化物

(NOx : 月間値)

都道府県名 大 阪

市町村	測定站	項 目	平成 15 年												平成 16 年		
			4 月	5 月	6 月	7 月	8 月	9 月	10月	11月	12月	1 月	2 月	3 月			
堺市	堺市役所	有効測定日数 (日)	30	25	30	31	30	7	28	23	31	31	29	30			
		測定時間 (時間)	709	603	704	734	730	213	692	550	724	725	682	723			
		月平均値 (ppm)	0.031	0.020	0.028	0.022	0.022	0.028	0.032	0.040	0.052	0.043	0.051	0.035			
		1時間値の最高値 (ppm)	0.120	0.100	0.099	0.076	0.065	0.154	0.134	0.155	0.278	0.339	0.417	0.179			
		日平均値の最高値 (ppm)	0.062	0.036	0.051	0.035	0.032	0.075	0.059	0.076	0.140	0.098	0.132	0.067			
		月平均値 NO ₂ / (NO+NO ₂) (%)	79.6	86.3	80.6	79.8	78.2	58.5	70.7	63.1	50.9	59.4	59.7	73.2			
堺市	成田	有効測定日数 (日)	29	31	30	30	31	30	31	30	31	30	29	30			
		測定時間 (時間)	710	737	713	728	738	715	732	714	738	733	685	723			
		月平均値 (ppm)	0.027	0.013	0.022	0.018	0.019	0.018	0.026	0.032	0.045	0.037	0.034	0.030			
		1時間値の最高値 (ppm)	0.129	0.089	0.098	0.081	0.117	0.160	0.119	0.140	0.231	0.259	0.204	0.167			
		日平均値の最高値 (ppm)	0.059	0.026	0.046	0.035	0.031	0.066	0.051	0.070	0.118	0.082	0.071	0.070			
		月平均値 NO ₂ / (NO+NO ₂) (%)	86.2	92.7	86.9	83.1	81.1	76.2	77.9	72.0	58.3	67.8	86.3	82.6			
河内長野市	三日市公民館	有効測定日数 (日)	30	25	22	21	31	29	31	29	29	31	29	31			
		測定時間 (時間)	707	601	533	500	734	700	734	694	714	725	683	723			
		月平均値 (ppm)	0.017	0.012	0.012	0.011	0.009	0.011	0.015	0.020	0.018	0.017	0.020	0.016			
		1時間値の最高値 (ppm)	0.080	0.039	0.052	0.071	0.041	0.048	0.069	0.083	0.088	0.074	0.098	0.076			
		日平均値の最高値 (ppm)	0.036	0.024	0.024	0.026	0.015	0.020	0.026	0.035	0.037	0.031	0.046	0.030			
		月平均値 NO ₂ / (NO+NO ₂) (%)	87.8	92.2	91.1	88.7	86.9	84.6	84.7	73.5	76.2	82.0	83.4	88.7			

窒素酸化物

(NOx 月間値)

都道府県名 大阪

市町村	測定局	項目	平成 15 年										平成 16 年		
			4 月	5 月	6 月	7 月	8 月	9 月	10 月	11 月	12 月	1 月	2 月	3 月	
和泉市	緑ヶ丘小学校	有効測定日数 (日)	24	31	30	30	30	30	31	30	31	30	29	30	
		測定時間 (時間)	565	731	696	716	727	706	727	707	729	727	683	724	
		月平均値 (ppm)	0.017	0.013	0.016	0.013	0.010	0.011	0.013	0.021	0.015	0.015	0.018	0.016	
		1 時間値の最高値 (ppm)	0.115	0.085	0.074	0.060	0.047	0.096	0.070	0.089	0.112	0.068	0.138	0.127	
		日平均値の最高値 (ppm)	0.051	0.026	0.039	0.021	0.017	0.028	0.024	0.040	0.045	0.032	0.046	0.045	
		月平均値 NO2/(NO+NO2) (%)	81.5	91.7	85.5	83.3	83.4	81.2	87.1	75.5	80.3	84.4	83.2	85.2	
柏原市	府立藤徳学院	有効測定日数 (日)	30	31	29	28	31	29	31	29	30	31	29	30	
		測定時間 (時間)	705	729	692	675	730	699	726	704	726	729	683	718	
		月平均値 (ppm)	0.019	0.011	0.015	0.012	0.011	0.012	0.013	0.019	0.023	0.019	0.024	0.015	
		1 時間値の最高値 (ppm)	0.090	0.052	0.058	0.060	0.050	0.072	0.064	0.130	0.127	0.090	0.115	0.059	
		日平均値の最高値 (ppm)	0.044	0.023	0.033	0.023	0.020	0.027	0.022	0.042	0.045	0.041	0.044	0.026	
		月平均値 NO2/(NO+NO2) (%)	88.7	92.4	87.4	81.3	80.9	77.1	83.5	67.6	69.4	76.2	74.7	83.4	
柏原市	柏原市役所	有効測定日数 (日)	30	31	30	30	31	30	31	30	31	31	27	31	
		測定時間 (時間)	715	740	713	734	739	715	740	715	739	740	680	739	
		月平均値 (ppm)	0.026	0.015	0.021	0.017	0.018	0.017	0.022	0.029	0.039	0.031	0.041	0.026	
		1 時間値の最高値 (ppm)	0.102	0.072	0.080	0.076	0.068	0.107	0.112	0.137	0.188	0.172	0.195	0.112	
		日平均値の最高値 (ppm)	0.055	0.030	0.045	0.032	0.030	0.036	0.034	0.055	0.080	0.067	0.088	0.046	
		月平均値 NO2/(NO+NO2) (%)	84.2	92.2	85.3	80.7	81.5	77.2	78.7	65.9	62.8	69.6	67.1	80.6	

窒素酸化物

(NOx : 月間値)

都道府県名 大阪

市町村	測定局	項目	平成 15 年										平成 16 年		
			4月	5月	6月	7月	8月	9月	10月	11月	12月	1月	2月	3月	
高石市	高石市公害監視センター	有 効 測 定 日 数	(日)	30	31	30	31	31	30	31	29	31	31	29	31
		測 定 時 間	(時間)	715	739	712	738	736	712	739	709	738	737	690	736
		月 平 均 値	(ppm)	0.041	0.033	0.035	0.035	0.028	0.030	0.041	0.055	0.047	0.039	0.058	0.043
		1 時 間 値 の 最 高 値	(ppm)	0.189	0.167	0.131	0.131	0.090	0.146	0.162	0.217	0.298	0.190	0.288	0.175
		日 平 均 値 の 最 高 値	(ppm)	0.100	0.055	0.084	0.060	0.044	0.081	0.073	0.101	0.100	0.081	0.148	0.082
		月 平 均 値 NO2/(NO+NO2)	(%)	69.4	77.9	69.2	72.3	73.5	68.4	69.9	57.3	55.9	62.2	56.4	69.6
高石市	高麗小学校	有 効 測 定 日 数	(日)	30	31	30	31	31	30	31	28	31	31	29	30
		測 定 時 間	(時間)	714	739	714	737	733	714	738	697	738	738	692	712
		月 平 均 値	(ppm)	0.038	0.030	0.035	0.030	0.023	0.026	0.035	0.053	0.043	0.035	0.052	0.038
		1 時 間 値 の 最 高 値	(ppm)	0.191	0.146	0.143	0.117	0.085	0.145	0.142	0.197	0.308	0.193	0.263	0.163
		日 平 均 値 の 最 高 値	(ppm)	0.090	0.061	0.088	0.051	0.038	0.069	0.068	0.099	0.090	0.074	0.130	0.077
		月 平 均 値 NO2/(NO+NO2)	(%)	70.6	79.1	70.2	71.8	69.9	67.5	72.0	59.4	59.9	64.7	59.2	71.5
高石市	取石小学校	有 効 測 定 日 数	(日)	30	31	30	31	31	30	31	29	31	31	29	31
		測 定 時 間	(時間)	716	735	713	737	738	714	738	707	738	738	690	738
		月 平 均 値	(ppm)	0.036	0.028	0.031	0.029	0.022	0.025	0.035	0.051	0.041	0.033	0.047	0.036
		1 時 間 値 の 最 高 値	(ppm)	0.140	0.118	0.146	0.114	0.080	0.130	0.165	0.216	0.290	0.177	0.233	0.133
		日 平 均 値 の 最 高 値	(ppm)	0.083	0.053	0.075	0.055	0.036	0.067	0.063	0.100	0.088	0.073	0.107	0.068
		月 平 均 値 NO2/(NO+NO2)	(%)	73.4	82.9	73.9	74.7	73.7	69.1	72.4	58.2	59.6	65.9	60.1	72.6

窒素酸化物

(NOx 月間値)

都道府県名 大 阪

市町村	測定局	項 目	平成 15 年										平成 16 年		
			4 月	5 月	6 月	7 月	8 月	9 月	10月	11月	12月	1 月	2 月	3 月	
京都市	京南市役所	有効測定日数 (日)	30	30	29	30	31	30	30	29	31	31	29	30	
		測定時間 (時間)	705	714	698	724	728	705	728	705	729	730	682	725	
		月平均値 (ppm)	0.029	0.027	0.024	0.020	0.016	0.019	0.027	0.037	0.024	0.022	0.030	0.030	
		1 時間値の最高値 (ppm)	0.163	0.115	0.116	0.073	0.069	0.096	0.098	0.170	0.109	0.109	0.156	0.178	
		日平均値の最高値 (ppm)	0.078	0.055	0.049	0.041	0.027	0.054	0.050	0.082	0.072	0.049	0.072	0.095	
		月平均値 NO ₂ / (NO+NO ₂) (%)	71.5	78.8	77.7	75.0	74.1	71.7	75.0	62.3	66.5	68.9	69.1	71.0	
交野市	交野市役所	有効測定日数 (日)	30	26	30	30	26	27	31	30	30	31	27	30	
		測定時間 (時間)	719	643	716	725	624	657	742	719	738	742	685	738	
		月平均値 (ppm)	0.025	0.012	0.019	0.017	0.017	0.016	0.023	0.033	0.044	0.037	0.042	0.028	
		1 時間値の最高値 (ppm)	0.111	0.072	0.084	0.079	0.056	0.130	0.114	0.128	0.270	0.237	0.210	0.149	
		日平均値の最高値 (ppm)	0.053	0.024	0.040	0.032	0.030	0.060	0.045	0.074	0.102	0.083	0.096	0.061	
		月平均値 NO ₂ / (NO+NO ₂) (%)	76.9	81.2	81.1	75.9	79.0	75.3	76.0	68.6	57.8	66.1	68.0	77.7	
阪南市	南海団地	有効測定日数 (日)	30	31	30	31	31	30	31	30	31	31	29	29	
		測定時間 (時間)	714	739	715	736	739	715	738	715	740	739	692	710	
		月平均値 (ppm)	0.017	0.017	0.013	0.013	0.009	0.010	0.014	0.023	0.011	0.011	0.015	0.018	
		1 時間値の最高値 (ppm)	0.114	0.122	0.096	0.084	0.058	0.059	0.071	0.142	0.106	0.066	0.168	0.154	
		日平均値の最高値 (ppm)	0.047	0.048	0.036	0.035	0.020	0.027	0.033	0.059	0.047	0.024	0.052	0.070	
		月平均値 NO ₂ / (NO+NO ₂) (%)	73.7	79.2	81.0	79.5	79.9	81.1	81.4	75.7	76.9	80.2	76.8	73.4	

窒素酸化物

(NOx : 月間値)

都道府県名 大 阪

市町村	測定局	項 目	平成 15 年												平成 16 年		
			4 月	5 月	6 月	7 月	8 月	9 月	10月	11月	12月	1 月	2 月	3 月			
北区	梅田新道	有効測定日数 (H)	30	31	30	31	31	30	31	30	31	30	31	31	29	31	
		測定時間 (時間)	718	740	718	741	741	716	741	717	742	742	693	741			
		月平均値 (ppm)	0.088	0.066	0.091	0.078	0.072	0.069	0.083	0.096	0.121	0.105	0.121	0.097			
		1時間値の最高値 (ppm)	0.288	0.222	0.764	0.281	0.187	0.312	0.237	0.307	0.572	0.418	0.512	0.859			
		日平均値の最高値 (ppm)	0.146	0.114	0.198	0.116	0.099	0.128	0.122	0.161	0.231	0.219	0.218	0.179			
		月平均値 NO2/(NO+NO2) (%)	54.9	65.4	50.3	49.0	48.5	52.8	49.4	41.0	34.9	40.7	43.7	50.4			
西淀川区	出来島小学校	有効測定日数 (H)	0	19	30	31	29	24	31	30	31	31	31	28	31		
		測定時間 (時間)	0	460	709	740	685	584	730	709	739	740	689	741			
		月平均値 (ppm)		0.069	0.084	0.071	0.070	0.072	0.075	0.075	0.089	0.080	0.098	0.077			
		1時間値の最高値 (ppm)		0.220	0.249	0.276	0.234	0.305	0.312	0.307	0.362	0.330	0.419	0.354			
		日平均値の最高値 (ppm)		0.108	0.124	0.115	0.115	0.156	0.140	0.137	0.186	0.154	0.205	0.156			
		月平均値 NO2/(NO+NO2) (%)		60.7	52.4	48.5	47.4	47.9	50.8	46.5	41.5	45.0	45.6	55.1			
住之江区	北粉浜小学校	有効測定日数 (H)	27	31	30	31	31	30	31	30	31	31	29	31			
		測定時間 (時間)	674	739	717	741	740	717	740	717	741	740	692	741			
		月平均値 (ppm)	0.087	0.068	0.074	0.073	0.066	0.067	0.073	0.088	0.099	0.083	0.100	0.080			
		1時間値の最高値 (ppm)	0.244	0.224	0.240	0.207	0.174	0.224	0.234	0.310	0.421	0.269	0.337	0.256			
		日平均値の最高値 (ppm)	0.150	0.110	0.124	0.098	0.085	0.115	0.104	0.139	0.176	0.122	0.178	0.117			
		月平均値 NO2/(NO+NO2) (%)	50.2	55.5	53.3	46.2	46.1	45.6	51.0	40.9	37.1	42.2	41.9	50.7			

窒素酸化物

(NOx 月間値)

都道府県名 大阪

市町村	測定局	項目	平成 15 年										平成 16 年		
			4 月	5 月	6 月	7 月	8 月	9 月	10月	11月	12月	1 月	2 月	3 月	
東成区	今里交差点	有効測定日数	(日)	30	31	30	31	31	30	31	30	31	31	29	31
		測定時間	(時間)	719	742	720	743	743	717	742	718	741	741	693	742
		月平均値	(ppm)	0.110	0.081	0.103	0.092	0.101	0.094	0.098	0.105	0.131	0.122	0.141	0.109
		1時間値の最高値	(ppm)	0.349	0.241	0.277	0.280	0.264	0.287	0.279	0.334	0.520	0.424	0.452	0.323
		日平均値の最高値	(ppm)	0.189	0.142	0.166	0.144	0.138	0.167	0.145	0.167	0.231	0.200	0.252	0.175
		月平均値 NO2/(NO+NO2)	(%)	45.8	53.8	46.8	41.5	39.1	39.7	43.0	38.2	32.9	35.1	36.6	43.9
東見区	茨田中学校	有効測定日数	(日)	30	31	30	31	31	30	31	30	31	31	25	31
		測定時間	(時間)	717	741	717	741	739	716	741	718	740	741	609	740
		月平均値	(ppm)	0.077	0.057	0.076	0.063	0.062	0.061	0.080	0.090	0.110	0.101	0.113	0.082
		1時間値の最高値	(ppm)	0.268	0.194	0.260	0.194	0.171	0.232	0.314	0.392	0.542	0.546	0.554	0.337
		日平均値の最高値	(ppm)	0.145	0.103	0.121	0.087	0.086	0.134	0.127	0.163	0.243	0.202	0.233	0.158
		月平均値 NO2/(NO+NO2)	(%)	51.7	62.9	53.1	48.5	50.0	48.8	46.5	39.3	34.1	36.7	38.2	48.5
住之江区	住之江交差点	有効測定日数	(日)	30	31	30	31	31	28	31	30	31	31	29	31
		測定時間	(時間)	716	741	717	739	740	701	740	718	742	741	692	741
		月平均値	(ppm)	0.082	0.068	0.076	0.065	0.065	0.064	0.071	0.079	0.090	0.081	0.108	0.084
		1時間値の最高値	(ppm)	0.233	0.235	0.208	0.186	0.177	0.216	0.219	0.281	0.456	0.275	0.469	0.279
		日平均値の最高値	(ppm)	0.144	0.105	0.116	0.094	0.099	0.102	0.120	0.143	0.182	0.149	0.217	0.148
		月平均値 NO2/(NO+NO2)	(%)	51.6	60.3	54.5	52.0	47.9	48.5	51.9	44.9	39.5	42.7	40.7	49.9

市町村	測定局	項 目	平成 15 年										平成 16 年			
			4 月	5 月	6 月	7 月	8 月	9 月	10月	11月	12月	1 月	2 月	3 月		
堺市	第二阪和	有効測定日数 (日)	30	31	30	31	31	30	31	30	31	30	31	31	29	29
		測定時間 (時間)	713	737	714	738	740	715	739	716	739	738	690	720		
		月平均値 (ppm)	0.063	0.048	0.050	0.046	0.037	0.043	0.063	0.082	0.066	0.056	0.080	0.067		
		1時間値の最高値 (ppm)	0.239	0.156	0.211	0.163	0.142	0.204	0.224	0.325	0.474	0.392	0.443	0.324		
		日平均値の最高値 (ppm)	0.147	0.073	0.097	0.089	0.054	0.125	0.097	0.148	0.149	0.139	0.205	0.146		
		月平均値 NO2/(NO+NO2) (%)	56.1	67.0	59.7	57.8	60.7	53.4	51.6	42.3	43.3	49.1	45.2	53.1		
堺市	堺中環	有効測定日数 (日)	30	31	26	31	31	30	31	30	31	31	27	29		
		測定時間 (時間)	712	739	644	737	739	715	739	712	736	738	670	720		
		月平均値 (ppm)	0.082	0.065	0.084	0.071	0.073	0.071	0.086	0.095	0.115	0.104	0.120	0.084		
		1時間値の最高値 (ppm)	0.313	0.208	0.227	0.263	0.191	0.350	0.357	0.412	0.471	0.450	0.507	0.355		
		日平均値の最高値 (ppm)	0.176	0.111	0.127	0.109	0.108	0.145	0.137	0.165	0.253	0.205	0.233	0.154		
		月平均値 NO2/(NO+NO2) (%)	46.5	55.6	47.8	43.9	43.5	40.3	40.8	35.1	31.2	32.4	32.6	42.5		
堺市	堺岸	有効測定日数 (日)	30	31	30	31	31	30	31	30	31	31	29	31		
		測定時間 (時間)	712	737	716	738	739	715	738	716	739	734	691	740		
		月平均値 (ppm)	0.069	0.056	0.053	0.057	0.043	0.050	0.063	0.084	0.084	0.066	0.085	0.074		
		1時間値の最高値 (ppm)	0.282	0.191	0.208	0.254	0.148	0.247	0.218	0.331	0.377	0.271	0.425	0.272		
		日平均値の最高値 (ppm)	0.142	0.096	0.093	0.082	0.063	0.100	0.091	0.137	0.154	0.104	0.199	0.115		
		月平均値 NO2/(NO+NO2) (%)	59.3	69.2	65.1	58.9	63.3	58.4	60.0	45.8	43.5	50.4	49.9	57.1		

窒素酸化物

(NOx 月間値)

都道府県名 大阪

市町村	測定局	項目	平成 15 年												平成 16 年		
			4 月	5 月	6 月	7 月	8 月	9 月	10 月	11 月	12 月	1 月	2 月	3 月			
岸和田市	天の川下水ポンプ場	有効測定日数 (日)	30	31	26	23	31	30	31	30	31	30	31	30	29	31	
		測定時間 (時間)	705	730	625	575	731	706	727	705	729	720	683	730			
		月平均値 (ppm)	0.062	0.055	0.059	0.054	0.044	0.043	0.049	0.058	0.057	0.051	0.073	0.062			
		1 時間値の最高値 (ppm)	0.268	0.217	0.191	0.169	0.151	0.213	0.208	0.234	0.282	0.228	0.337	0.269			
		日平均値の最高値 (ppm)	0.130	0.087	0.112	0.089	0.072	0.082	0.086	0.099	0.109	0.100	0.162	0.123			
		月平均値 NO ₂ / (NO+NO ₂) (%)	56.5	62.9	57.1	51.7	51.0	53.2	59.1	50.7	45.9	48.8	46.7	55.1			
岸和田市	岸和田市役所	有効測定日数 (日)	30	24	30	31	30	30	31	30	31	30	31	31	28	26	
		測定時間 (時間)	716	617	713	734	728	708	738	712	739	741	687	648			
		月平均値 (ppm)	0.046	0.038	0.051	0.042	0.036	0.036	0.040	0.054	0.042	0.039	0.052	0.043			
		1 時間値の最高値 (ppm)	0.165	0.144	0.141	0.135	0.094	0.147	0.125	0.210	0.225	0.155	0.231	0.163			
		日平均値の最高値 (ppm)	0.084	0.065	0.085	0.064	0.054	0.080	0.070	0.099	0.086	0.073	0.115	0.070			
		月平均値 NO ₂ / (NO+NO ₂) (%)	58.1	66.0	56.9	58.3	55.5	56.1	63.2	53.1	53.4	55.7	55.3	66.0			
豊中市	豊中市役所	有効測定日数 (日)	30	3	0	0	17	30	31	30	31	31	29	31			
		測定時間 (時間)	718	72	0	0	415	718	742	718	741	742	692	740			
		月平均値 (ppm)	0.047	0.039			0.039	0.041	0.057	0.067	0.085	0.072	0.081	0.059			
		1 時間値の最高値 (ppm)	0.157	0.081			0.113	0.167	0.177	0.221	0.343	0.354	0.338	0.244			
		日平均値の最高値 (ppm)	0.090	0.039			0.056	0.073	0.090	0.126	0.177	0.139	0.189	0.127			
		月平均値 NO ₂ / (NO+NO ₂) (%)	61.0	69.7			59.1	55.9	55.0	47.0	38.2	43.6	47.3	57.0			

窒素酸化物

(NOx : 月間値)

都道府県名 大 阪

市町村	測定局	項 目	平成 15 年												平成 16 年		
			4 月	5 月	6 月	7 月	8 月	9 月	10月	11月	12月	1 月	2 月	3 月			
高槻市	輝が丘	有効測定日数 (日)	30	31	30	19	29	30	31	30	31	31	31	29	31		
		測定時間 (時間)	718	740	714	463	717	713	740	717	741	740	692	740			
		月平均値 (ppm)	0.063	0.046	0.054	0.028	0.013	0.043	0.074	0.075	0.083	0.072	0.081	0.071			
		1時間値の最高値 (ppm)	0.214	0.170	0.143	0.108	0.040	0.162	0.219	0.287	0.284	0.337	0.261	0.213			
		日平均値の最高値 (ppm)	0.109	0.080	0.095	0.069	0.021	0.097	0.110	0.160	0.162	0.140	0.153	0.118			
		月平均値 NO2/(NO+NO2) (%)	52.9	58.0	52.3	49.6	43.9	42.4	39.0	36.2	33.7	38.3	41.8	46.8			
守口市	淀川工業高校	有効測定日数 (日)	30	31	30	31	31	30	31	30	31	31	29	30			
		測定時間 (時間)	712	737	716	736	738	714	737	715	740	737	692	723			
		月平均値 (ppm)	0.066	0.043	0.063	0.049	0.054	0.047	0.058	0.072	0.099	0.089	0.103	0.065			
		1時間値の最高値 (ppm)	0.270	0.146	0.196	0.186	0.172	0.215	0.250	0.313	0.532	0.448	0.494	0.260			
		日平均値の最高値 (ppm)	0.154	0.077	0.113	0.085	0.080	0.107	0.099	0.157	0.220	0.217	0.190	0.159			
		月平均値 NO2/(NO+NO2) (%)	53.9	65.2	54.0	52.3	49.0	51.3	50.4	44.9	36.9	39.0	41.0	53.8			
枚方市	附提	有効測定日数 (日)	30	31	30	31	31	30	31	30	31	31	29	31			
		測定時間 (時間)	717	737	715	736	740	715	738	716	740	739	692	739			
		月平均値 (ppm)	0.114	0.113	0.126	0.103	0.083	0.090	0.123	0.143	0.129	0.114	0.138	0.120			
		1時間値の最高値 (ppm)	0.419	0.439	0.423	0.363	0.360	0.361	0.446	0.529	0.547	0.465	0.692	0.479			
		日平均値の最高値 (ppm)	0.224	0.178	0.214	0.186	0.154	0.188	0.196	0.250	0.326	0.269	0.264	0.225			
		月平均値 NO2/(NO+NO2) (%)	32.5	34.5	32.9	29.5	32.5	30.4	28.0	24.6	24.8	27.7	27.4	30.2			

窒素酸化物

(NOx : 月間値)

都道府県名 大阪

市町村	測定局	項目	日	平成 15 年										平成 16 年		
				4月	5月	6月	7月	8月	9月	10月	11月	12月	1月	2月	3月	
泉佐野市	本広公園	有効測定日数	(日)	30	31	30	31	31	30	31	30	31	31	29	31	
		測定時間	(時間)	713	740	716	736	739	715	735	715	740	739	688	737	
		月平均値	(ppm)	0.064	0.059	0.060	0.054	0.044	0.051	0.069	0.089	0.064	0.057	0.073	0.068	
		1時間値の最高値	(ppm)	0.345	0.196	0.167	0.185	0.141	0.221	0.246	0.268	0.309	0.256	0.307	0.285	
		日平均値の最高値	(ppm)	0.147	0.096	0.099	0.084	0.060	0.120	0.100	0.154	0.154	0.118	0.144	0.164	
		月平均値 NOx/(NO+NO2)	(%)	48.2	53.1	50.3	44.9	43.8	42.9	40.2	36.8	36.7	40.3	41.0	47.1	
河内長野市	河内長野市民健康プラザ	有効測定日数	(日)	30	31	25	30	25	30	23	23	31	31	29	30	
		測定時間	(時間)	711	727	600	727	600	709	566	560	732	728	681	724	
		月平均値	(ppm)	0.059	0.053	0.056	0.053	0.047	0.053	0.064	0.069	0.060	0.053	0.059	0.055	
		1時間値の最高値	(ppm)	0.161	0.150	0.169	0.138	0.111	0.164	0.152	0.186	0.200	0.191	0.180	0.225	
		日平均値の最高値	(ppm)	0.098	0.084	0.098	0.077	0.062	0.083	0.084	0.104	0.116	0.082	0.116	0.084	
		月平均値 NOx/(NO+NO2)	(%)	56.7	60.7	56.8	50.5	52.9	49.4	48.9	40.9	43.4	49.1	53.8	55.1	
松原市	松原北小学校	有効測定日数	(日)	30	31	30	31	31	30	31	30	31	31	29	29	
		測定時間	(時間)	714	739	715	738	740	713	736	715	738	738	680	708	
		月平均値	(ppm)	0.068	0.054	0.060	0.053	0.052	0.049	0.061	0.079	0.088	0.076	0.087	0.070	
		1時間値の最高値	(ppm)	0.214	0.178	0.173	0.177	0.145	0.225	0.223	0.284	0.450	0.300	0.312	0.278	
		日平均値の最高値	(ppm)	0.148	0.088	0.114	0.081	0.085	0.104	0.099	0.145	0.166	0.122	0.160	0.101	
		月平均値 NOx/(NO+NO2)	(%)	57.8	64.3	59.6	56.9	55.1	54.4	56.5	45.6	42.8	46.5	46.0	54.2	

窒素酸化物

(NOx : 月間値)

都道府県名 大 阪

市町村	測定局	項 目	平成 15 年												平成 16 年		
			4 月	5 月	6 月	7 月	8 月	9 月	10月	11月	12月	1 月	2 月	3 月			
東大阪市	東大阪市公害監視センター	有効測定日数 (日)	30	31	30	31	30	30	31	30	8	0	0	0			
		測定時間 (時間)	711	740	716	739	732	715	736	716	200	0	0	0			
		月平均値 (ppm)	0.063	0.047	0.055	0.051	0.044	0.049	0.072	0.087	0.069						
		1時間値の最高値 (ppm)	0.352	0.191	0.218	0.161	0.141	0.186	0.223	0.322	0.274						
		日平均値の最高値 (ppm)	0.115	0.072	0.088	0.093	0.076	0.118	0.100	0.182	0.103						
		月平均値 NOx/(NO+NO2) (%)	59.5	70.3	63.1	56.9	58.4	54.5	50.2	41.2	45.7						
四條畷市	国設四條畷	有効測定日数 (日)	27	30	16	28	26	30	31	25	30	20	29	31			
		測定時間 (時間)	654	722	408	708	629	692	712	589	711	493	672	716			
		月平均値 (ppm)	0.071	0.045	0.063	0.055	0.057	0.061	0.070	0.084	0.115	0.102	0.113	0.084			
		1時間値の最高値 (ppm)	0.349	0.168	0.247	0.221	0.181	0.274	0.384	0.354	0.452	0.546	0.648	0.356			
		日平均値の最高値 (ppm)	0.117	0.076	0.128	0.086	0.082	0.117	0.103	0.133	0.216	0.177	0.204	0.142			
		月平均値 NOx/(NO+NO2) (%)	51.3	59.4	51.6	44.6	47.0	44.2	44.5	38.5	31.8	35.9	36.8	44.2			
		有効測定日数 (日)															
		測定時間 (時間)															
		月平均値 (ppm)															
		1時間値の最高値 (ppm)															
		日平均値の最高値 (ppm)															
		月平均値 NOx/(NO+NO2) (%)															

オキシダント (Ox : 月間値)

都道府県名 大 阪

市町村	測定局	項 目	平成 15 年										平成 16 年		
			4 月	5 月	6 月	7 月	8 月	9 月	10月	11月	12月	1 月	2 月	3 月	
東成区	府環境情報センター	昼 間 有 効 測 定 日 数	(日)	29	31	30	31	31	30	31	30	31	31	29	31
		昼 間 測 定 時 間	(時間)	421	460	438	460	457	436	451	440	458	460	426	460
		昼 間 の 1 時 間 値 の 月 平 均 値	(ppm)	0.027	0.041	0.037	0.024	0.026	0.028	0.022	0.014	0.015	0.018	0.022	0.026
		昼間の1時間値が0.06ppmを超えた日数と時間数	(日)	1	12	14	2	7	9	1	0	0	0	0	0
			(時間)	1	48	63	8	31	33	1	0	0	0	0	0
		昼間の1時間値が0.12ppm以上の日数と時間数	(日)	0	0	0	0	0	0	0	0	0	0	0	0
			(時間)	0	0	0	0	0	0	0	0	0	0	0	0
		昼間の1時間値の最高値	(ppm)	0.062	0.089	0.115	0.089	0.092	0.102	0.062	0.046	0.037	0.036	0.050	0.057
昼間の日最高1時間値の月間平均値	(ppm)	0.039	0.059	0.057	0.040	0.047	0.046	0.036	0.024	0.024	0.027	0.034	0.037		
此花区	此花区役所	昼 間 有 効 測 定 日 数	(日)	30	31	30	31	31	30	31	30	31	31	29	31
		昼 間 測 定 時 間	(時間)	448	462	448	461	463	447	463	448	457	462	433	463
		昼 間 の 1 時 間 値 の 月 平 均 値	(ppm)	0.028	0.041	0.035	0.021	0.032	0.030	0.023	0.014	0.017	0.020	0.023	0.026
		昼間の1時間値が0.06ppmを超えた日数と時間数	(日)	7	18	15	4	15	11	2	1	0	0	2	2
			(時間)	25	87	79	14	62	53	6	3	0	0	2	6
		昼間の1時間値が0.12ppm以上の日数と時間数	(日)	0	0	0	0	1	0	0	0	0	0	0	0
			(時間)	0	0	0	0	3	0	0	0	0	0	0	0
		昼間の1時間値の最高値	(ppm)	0.080	0.111	0.118	0.095	0.137	0.111	0.065	0.064	0.043	0.046	0.066	0.066
昼間の日最高1時間値の月間平均値	(ppm)	0.044	0.063	0.060	0.041	0.061	0.053	0.043	0.027	0.031	0.032	0.038	0.042		
西淀川区	淀中学校	昼 間 有 効 測 定 日 数	(日)	30	31	30	31	31	30	31	30	31	31	29	31
		昼 間 測 定 時 間	(時間)	441	461	447	460	463	448	463	448	463	463	433	463
		昼 間 の 1 時 間 値 の 月 平 均 値	(ppm)	0.035	0.048	0.040	0.027	0.030	0.032	0.026	0.016	0.016	0.019	0.020	0.025
		昼間の1時間値が0.06ppmを超えた日数と時間数	(日)	11	20	17	6	11	11	2	0	0	0	1	0
			(時間)	50	135	93	26	48	43	4	0	0	0	1	0
		昼間の1時間値が0.12ppm以上の日数と時間数	(日)	0	0	1	0	1	0	0	0	0	0	0	0
			(時間)	0	0	2	0	1	0	0	0	0	0	0	0
		昼間の1時間値の最高値	(ppm)	0.078	0.111	0.125	0.099	0.120	0.102	0.064	0.060	0.040	0.045	0.064	0.060
昼間の日最高1時間値の月間平均値	(ppm)	0.051	0.067	0.063	0.045	0.056	0.053	0.044	0.030	0.029	0.031	0.034	0.039		

市町村	測定局	項目	日	平成 15 年										平成 16 年			
				4 月	5 月	6 月	7 月	8 月	9 月	10 月	11 月	12 月	1 月	2 月	3 月		
淀川区	淀川区役所	昼間有効測定日数	(日)	30	31	30	31	31	30	31	30	31	30	31	31	29	31
		昼間測定時間	(時間)	441	458	446	457	460	446	463	448	463	463	463	433	463	
		昼間の1時間値の月平均値	(ppm)	0.025	0.046	0.036	0.026	0.030	0.032	0.025	0.015	0.013	0.016	0.018	0.024		
		昼間の1時間値が0.08ppmを超えた日数と時間数	(日)	3	19	16	6	13	11	1	0	0	0	0	0		
			(時間)	12	112	83	18	51	48	5	0	0	0	0	0		
		昼間の1時間値が0.12ppm以上の日数と時間数	(日)	0	0	1	0	1	0	0	0	0	0	0	0		
			(時間)	0	0	1	0	1	0	0	0	0	0	0	0		
		昼間の1時間値の最高値	(ppm)	0.072	0.107	0.120	0.096	0.125	0.116	0.069	0.055	0.038	0.038	0.059	0.057		
昼間の日最高1時間値の月間平均値	(ppm)	0.039	0.064	0.059	0.044	0.056	0.054	0.042	0.028	0.025	0.028	0.033	0.038				
生野区	藤山中学校	昼間有効測定日数	(日)	30	31	30	31	31	30	31	30	31	31	31	29	31	
		昼間測定時間	(時間)	441	463	448	459	463	448	463	447	463	463	433	463		
		昼間の1時間値の月平均値	(ppm)	0.032	0.050	0.042	0.030	0.035	0.035	0.029	0.017	0.017	0.020	0.022	0.030		
		昼間の1時間値が0.08ppmを超えた日数と時間数	(日)	8	25	20	8	16	11	4	0	0	0	2	11		
			(時間)	27	145	111	30	74	57	12	0	0	0	4	28		
		昼間の1時間値が0.12ppm以上の日数と時間数	(日)	0	0	1	0	0	0	0	0	0	0	0	0		
			(時間)	0	0	3	0	0	0	0	0	0	0	0	0		
		昼間の1時間値の最高値	(ppm)	0.075	0.111	0.128	0.110	0.116	0.115	0.076	0.056	0.041	0.044	0.069	0.086		
昼間の日最高1時間値の月間平均値	(ppm)	0.049	0.071	0.067	0.051	0.062	0.058	0.048	0.031	0.030	0.033	0.040	0.053				
旭区	大宮中学校	昼間有効測定日数	(日)	30	31	30	31	31	30	31	30	31	31	29	31		
		昼間測定時間	(時間)	445	462	448	459	463	448	463	447	463	463	433	463		
		昼間の1時間値の月平均値	(ppm)	0.038	0.050	0.042	0.030	0.037	0.035	0.028	0.017	0.018	0.022	0.025	0.033		
		昼間の1時間値が0.08ppmを超えた日数と時間数	(日)	15	23	17	9	18	13	3	1	0	0	2	5		
			(時間)	93	154	111	33	86	65	10	3	0	0	9	20		
		昼間の1時間値が0.12ppm以上の日数と時間数	(日)	0	0	1	0	1	1	0	0	0	0	0	0		
			(時間)	0	0	2	0	3	1	0	0	0	0	0	0		
		昼間の1時間値の最高値	(ppm)	0.094	0.117	0.128	0.104	0.127	0.125	0.071	0.066	0.045	0.047	0.076	0.078		
昼間の日最高1時間値の月間平均値	(ppm)	0.057	0.072	0.067	0.050	0.068	0.059	0.047	0.031	0.032	0.035	0.042	0.049				

オキシダント (Ox : 月間値)

都道府県名 大 阪

市町村	測定局	項 目	平成 15 年												平成 16 年		
			4 月	5 月	6 月	7 月	8 月	9 月	10月	11月	12月	1 月	2 月	3 月			
城東区	聖賢小学校	昼 間 有 効 測 定 日 数 (日)	30	31	30	31	31	30	31	30	31	30	31	31	29	31	
		昼 間 測 定 時 間 (時間)	446	461	449	462	461	449	463	448	464	463	433	464			
		昼 間 の 1 時 間 値 の 月 平 均 値 (ppm)	0.034	0.048	0.041	0.028	0.034	0.034	0.027	0.016	0.017	0.020	0.023	0.030			
		昼間の1時間値が0.06ppmを超えた日数と時間数	(日)	13	21	17	10	17	11	3	0	0	0	2	4		
			(時間)	48	127	99	29	78	58	9	0	0	0	7	12		
		昼間の1時間値が0.12ppm以上の日数と時間数	(日)	0	0	1	0	1	1	0	0	0	0	0	0		
			(時間)	0	0	1	0	2	1	0	0	0	0	0	0		
		昼間の1時間値の最高値 (ppm)	0.075	0.112	0.124	0.106	0.124	0.120	0.068	0.058	0.042	0.048	0.071	0.069			
昼間の日最高1時間値の月間平均値 (ppm)	0.051	0.069	0.064	0.048	0.062	0.057	0.046	0.029	0.031	0.033	0.039	0.046					
住之江区	滝江小学校	昼 間 有 効 測 定 日 数 (日)	30	31	30	31	31	30	31	30	31	30	31	31	29	31	
		昼 間 測 定 時 間 (時間)	443	463	447	459	463	448	462	448	460	429	418	454			
		昼 間 の 1 時 間 値 の 月 平 均 値 (ppm)	0.030	0.047	0.041	0.027	0.035	0.033	0.026	0.015	0.016	0.022	0.022	0.029			
		昼間の1時間値が0.06ppmを超えた日数と時間数	(日)	10	23	18	9	16	13	3	2	0	3	5	8		
			(時間)	32	145	105	29	74	65	9	4	0	3	6	14		
		昼間の1時間値が0.12ppm以上の日数と時間数	(日)	0	0	1	0	1	0	0	0	0	0	0	0		
			(時間)	0	0	2	0	2	0	0	0	0	0	0	0		
		昼間の1時間値の最高値 (ppm)	0.080	0.114	0.122	0.110	0.130	0.106	0.071	0.064	0.049	0.065	0.070	0.074			
昼間の日最高1時間値の月間平均値 (ppm)	0.048	0.069	0.067	0.050	0.064	0.057	0.047	0.030	0.032	0.040	0.046	0.052					
平野区	振備中学校	昼 間 有 効 測 定 日 数 (日)	30	31	30	31	31	30	31	30	31	30	31	31	29	31	
		昼 間 測 定 時 間 (時間)	445	462	448	455	463	448	462	448	462	463	433	463			
		昼 間 の 1 時 間 値 の 月 平 均 値 (ppm)	0.032	0.048	0.042	0.030	0.037	0.035	0.028	0.015	0.017	0.021	0.024	0.030			
		昼間の1時間値が0.06ppmを超えた日数と時間数	(日)	12	23	18	11	17	13	6	2	0	0	3	3		
			(時間)	47	144	118	46	91	72	14	3	0	0	7	13		
		昼間の1時間値が0.12ppm以上の日数と時間数	(日)	0	0	1	0	1	0	0	0	0	0	0	0		
			(時間)	0	0	3	0	2	0	0	0	0	0	0	0		
		昼間の1時間値の最高値 (ppm)	0.079	0.113	0.137	0.117	0.125	0.117	0.090	0.071	0.047	0.047	0.070	0.068			
昼間の日最高1時間値の月間平均値 (ppm)	0.052	0.070	0.067	0.054	0.067	0.060	0.050	0.032	0.032	0.035	0.043	0.047					

市町村	測定局	項目	平成 15 年												平成 16 年		
			4 月	5 月	6 月	7 月	8 月	9 月	10 月	11 月	12 月	1 月	2 月	3 月			
西成区	今宮中学校	昼間有効測定日数	(日)	30	31	30	31	31	30	31	30	31	31	31	29	31	
		昼間測定時間	(時間)	440	462	446	453	456	447	462	445	461	463	431	461		
		昼間の1時間値の月平均値	(ppm)	0.029	0.040	0.034	0.022	0.026	0.025	0.022	0.015	0.016	0.020	0.022	0.027		
		昼間の1時間値が 0.06ppm を超えた日数と時間数	(日)	6	15	11	5	9	6	1	0	0	0	0	2		
			(時間)	13	69	52	13	41	26	2	0	0	0	0	2		
		昼間の1時間値が 0.12ppm 以上の日数と時間数	(日)	0	0	0	0	0	0	0	0	0	0	0	0		
			(時間)	0	0	0	0	0	0	0	0	0	0	0	0		
		昼間の1時間値の最高値	(ppm)	0.073	0.079	0.115	0.099	0.101	0.081	0.068	0.051	0.035	0.043	0.056	0.062		
昼間の日最高1時間値の月間平均値	(ppm)	0.043	0.058	0.055	0.041	0.049	0.043	0.037	0.025	0.026	0.031	0.036	0.042				
西区	堀江小学校	昼間有効測定日数	(日)	30	31	30	31	31	30	31	30	31	31	29	31		
		昼間測定時間	(時間)	446	463	448	459	459	443	462	448	463	463	431	464		
		昼間の1時間値の月平均値	(ppm)	0.030	0.045	0.038	0.024	0.031	0.030	0.023	0.013	0.014	0.018	0.019	0.025		
		昼間の1時間値が 0.06ppm を超えた日数と時間数	(日)	9	20	17	8	12	10	0	0	0	0	1	2		
			(時間)	33	116	85	21	56	44	0	0	0	0	2	3		
		昼間の1時間値が 0.12ppm 以上の日数と時間数	(日)	0	0	1	0	0	0	0	0	0	0	0	0		
			(時間)	0	0	2	0	0	0	0	0	0	0	0	0		
		昼間の1時間値の最高値	(ppm)	0.075	0.113	0.125	0.097	0.116	0.094	0.060	0.056	0.040	0.045	0.062	0.064		
昼間の日最高1時間値の月間平均値	(ppm)	0.048	0.066	0.061	0.045	0.058	0.051	0.041	0.026	0.027	0.030	0.035	0.040				
鶴見区	茨田北小学校	昼間有効測定日数	(日)	30	31	30	31	31	30	31	30	31	31	29	31		
		昼間測定時間	(時間)	441	460	447	452	461	447	461	447	459	461	431	462		
		昼間の1時間値の月平均値	(ppm)	0.033	0.043	0.034	0.025	0.031	0.028	0.024	0.016	0.022	0.026	0.030	0.037		
		昼間の1時間値が 0.06ppm を超えた日数と時間数	(日)	10	13	10	5	13	7	1	0	0	0	4	9		
			(時間)	43	69	54	23	60	31	4	0	0	0	14	35		
		昼間の1時間値が 0.12ppm 以上の日数と時間数	(日)	0	0	0	0	0	0	0	0	0	0	0	0		
			(時間)	0	0	0	0	0	0	0	0	0	0	0	0		
		昼間の1時間値の最高値	(ppm)	0.085	0.089	0.101	0.086	0.109	0.101	0.072	0.056	0.048	0.054	0.080	0.081		
昼間の日最高1時間値の月間平均値	(ppm)	0.049	0.060	0.052	0.042	0.057	0.048	0.039	0.028	0.035	0.041	0.048	0.056				

オキシダント

(Ox : 月間値)

都道府県名 大 阪

市町村	測定局	項 目	平成 15 年										平成 16 年		
			4 月	5 月	6 月	7 月	8 月	9 月	10月	11月	12月	1 月	2 月	3 月	
倉速区	藤波中学校	昼 間 有 効 測 定 日 数	(日)	30	31	30	31	31	30	31	30	31	31	29	31
		昼 間 測 定 時 間	(時間)	448	462	448	461	463	448	463	434	465	463	433	464
		昼 間 の 1 時 間 値 の 月 平 均 値	(ppm)	0.028	0.045	0.038	0.025	0.028	0.028	0.022	0.013	0.014	0.018	0.019	0.025
		昼間の1時間値が0.06ppmを超えた日数と時間数	(日)	7	19	18	7	10	9	2	0	0	0	1	2
			(時間)	23	98	91	22	49	39	3	0	0	0	1	3
		昼間の1時間値が0.12ppm以上の日数と時間数	(日)	0	0	1	0	0	0	0	0	0	0	0	0
			(時間)	0	0	2	0	0	0	0	0	0	0	0	0
		昼間の1時間値の最高値	(ppm)	0.071	0.105	0.123	0.100	0.113	0.093	0.062	0.053	0.040	0.045	0.063	0.066
昼間の日最高1時間値の月間平均値	(ppm)	0.045	0.065	0.062	0.046	0.054	0.049	0.040	0.025	0.027	0.030	0.035	0.040		
住之江区	南港中央公園	昼 間 有 効 測 定 日 数	(日)	30	31	30	31	31	30	31	30	31	31	29	31
		昼 間 測 定 時 間	(時間)	444	462	448	458	462	447	462	448	463	463	433	462
		昼 間 の 1 時 間 値 の 月 平 均 値	(ppm)	0.023	0.033	0.028	0.019	0.025	0.026	0.019	0.011	0.015	0.019	0.020	0.023
		昼間の1時間値が0.06ppmを超えた日数と時間数	(日)	4	10	11	5	10	8	0	0	0	0	0	1
			(時間)	8	47	41	10	39	38	0	0	0	0	0	1
		昼間の1時間値が0.12ppm以上の日数と時間数	(日)	0	0	0	0	1	0	0	0	0	0	0	0
			(時間)	0	0	0	0	1	0	0	0	0	0	0	0
		昼間の1時間値の最高値	(ppm)	0.067	0.091	0.101	0.083	0.126	0.094	0.059	0.052	0.038	0.045	0.058	0.061
昼間の日最高1時間値の月間平均値	(ppm)	0.040	0.054	0.053	0.038	0.052	0.047	0.037	0.023	0.027	0.032	0.035	0.040		
堺市	少林寺	昼 間 有 効 測 定 日 数	(日)	30	31	30	31	31	30	31	30	31	31	29	31
		昼 間 測 定 時 間	(時間)	443	457	443	453	459	440	459	443	456	459	423	449
		昼 間 の 1 時 間 値 の 月 平 均 値	(ppm)	0.033	0.045	0.039	0.025	0.033	0.031	0.026	0.017	0.020	0.024	0.025	0.030
		昼間の1時間値が0.06ppmを超えた日数と時間数	(日)	11	22	16	7	14	11	3	0	0	0	0	4
			(時間)	45	114	87	22	67	51	6	0	0	0	0	7
		昼間の1時間値が0.12ppm以上の日数と時間数	(日)	0	0	0	0	1	0	0	0	0	0	0	0
			(時間)	0	0	0	0	2	0	0	0	0	0	0	0
		昼間の1時間値の最高値	(ppm)	0.080	0.111	0.109	0.107	0.126	0.114	0.065	0.058	0.047	0.045	0.058	0.072
昼間の日最高1時間値の月間平均値	(ppm)	0.050	0.067	0.061	0.047	0.060	0.052	0.045	0.030	0.031	0.034	0.038	0.045		

市町村	測定局	項 目	平成 15 年										平成 16 年		
			4 月	5 月	6 月	7 月	8 月	9 月	10月	11月	12月	1 月	2 月	3 月	
堺市	浜寺	昼 間 有 効 測 定 日 数 (日)	30	31	30	31	31	30	31	30	31	31	29	31	
		昼 間 測 定 時 間 (時間)	438	458	434	457	441	438	456	441	453	456	414	455	
		昼 間 の 1 時 間 値 の 月 平 均 値 (ppm)	0.035	0.047	0.040	0.029	0.033	0.032	0.029	0.018	0.020	0.024	0.026	0.032	
		昼間の1時間値が0.06ppmを超えた日数と時間数	(日)	10	22	18	9	14	11	4	0	0	0	1	3
			(時間)	31	118	88	26	58	42	8	0	0	0	1	8
		昼間の1時間値が0.12ppm以上の日数と時間数	(日)	0	0	0	0	1	0	0	0	0	0	0	0
			(時間)	0	0	0	0	2	0	0	0	0	0	0	0
		昼間の1時間値の最高値 (ppm)	0.085	0.109	0.112	0.106	0.126	0.110	0.073	0.060	0.042	0.045	0.061	0.075	
昼間の日最高1時間値の月間平均値 (ppm)	0.053	0.070	0.061	0.052	0.060	0.053	0.049	0.032	0.031	0.035	0.042	0.050			
堺市	石津	昼 間 有 効 測 定 日 数 (日)	30	31	30	31	31	30	31	30	31	31	29	29	
		昼 間 測 定 時 間 (時間)	446	460	433	460	461	447	460	443	459	461	429	415	
		昼 間 の 1 時 間 値 の 月 平 均 値 (ppm)	0.030	0.043	0.041	0.026	0.033	0.031	0.025	0.013	0.016	0.021	0.022	0.029	
		昼間の1時間値が0.06ppmを超えた日数と時間数	(日)	9	21	18	10	16	11	4	1	0	0	2	1
			(時間)	33	104	99	31	71	54	11	2	0	0	3	2
		昼間の1時間値が0.12ppm以上の日数と時間数	(日)	0	0	0	0	2	0	0	0	0	0	0	0
			(時間)	0	0	0	0	4	0	0	0	0	0	0	0
		昼間の1時間値の最高値 (ppm)	0.086	0.112	0.119	0.102	0.138	0.115	0.072	0.065	0.046	0.047	0.062	0.085	
昼間の日最高1時間値の月間平均値 (ppm)	0.049	0.065	0.066	0.050	0.061	0.055	0.047	0.028	0.029	0.033	0.039	0.046			
堺市	金岡	昼 間 有 効 測 定 日 数 (日)	30	31	30	31	31	30	31	30	31	31	29	31	
		昼 間 測 定 時 間 (時間)	442	458	439	459	458	442	456	445	457	452	427	451	
		昼 間 の 1 時 間 値 の 月 平 均 値 (ppm)	0.038	0.049	0.042	0.031	0.037	0.036	0.030	0.020	0.021	0.026	0.029	0.036	
		昼間の1時間値が0.06ppmを超えた日数と時間数	(日)	13	23	19	10	16	15	5	2	0	0	1	6
			(時間)	66	141	97	38	78	71	13	2	0	0	2	24
		昼間の1時間値が0.12ppm以上の日数と時間数	(日)	0	0	1	1	1	0	0	0	0	0	0	0
			(時間)	0	0	1	1	1	0	0	0	0	0	0	0
		昼間の1時間値の最高値 (ppm)	0.079	0.110	0.122	0.120	0.120	0.111	0.070	0.065	0.047	0.048	0.073	0.076	
昼間の日最高1時間値の月間平均値 (ppm)	0.057	0.070	0.065	0.054	0.065	0.061	0.050	0.034	0.034	0.038	0.045	0.052			

オキシダント (Ox : 月間値)

都道府県名 大 阪

市町村	測定局	項目	平成 15 年												平成 16 年		
			4 月	5 月	6 月	7 月	8 月	9 月	10月	11月	12月	1 月	2 月	3 月			
堺市	三宅	昼間有効測定日数 (日)	30	31	30	31	31	30	31	30	31	30	31	31	29	31	
		昼間測定時間 (時間)	443	459	441	455	458	443	458	445	456	455	412	455			
		昼間の1時間値の月平均値 (ppm)	0.032	0.043	0.038	0.025	0.030	0.030	0.026	0.018	0.019	0.023	0.023	0.027			
		昼間の1時間値が 0.06ppm を超えた日数と時間数	(日)	7	18	16	4	12	10	1	0	0	0	0	4		
			(時間)	26	91	75	18	50	38	1	0	0	0	0	10		
		昼間の1時間値が 0.12ppm 以上の日数と時間数	(日)	0	0	0	0	0	0	0	0	0	0	0	0		
			(時間)	0	0	0	0	0	0	0	0	0	0	0	0		
		昼間の1時間値の最高値 (ppm)	0.075	0.101	0.111	0.098	0.118	0.107	0.062	0.059	0.041	0.045	0.060	0.067			
昼間の日最高1時間値の月間平均値 (ppm)	0.048	0.062	0.060	0.044	0.054	0.050	0.044	0.031	0.030	0.033	0.036	0.044					
堺市	若松台	昼間有効測定日数 (日)	30	31	30	31	31	30	31	30	27	27	29	31			
		昼間測定時間 (時間)	444	461	443	460	461	446	457	443	391	394	430	456			
		昼間の1時間値の月平均値 (ppm)	0.042	0.055	0.049	0.035	0.040	0.039	0.033	0.019	0.024	0.028	0.033	0.039			
		昼間の1時間値が 0.06ppm を超えた日数と時間数	(日)	15	24	22	16	18	11	1	0	0	4	11			
			(時間)	99	197	150	62	99	89	30	4	0	0	13	37		
		昼間の1時間値が 0.12ppm 以上の日数と時間数	(日)	0	2	2	1	1	1	0	0	0	0	0			
			(時間)	0	7	8	2	4	2	0	0	0	0	0			
		昼間の1時間値の最高値 (ppm)	0.089	0.146	0.145	0.129	0.140	0.133	0.072	0.069	0.054	0.050	0.067	0.079			
昼間の日最高1時間値の月間平均値 (ppm)	0.062	0.079	0.075	0.060	0.071	0.067	0.055	0.035	0.037	0.041	0.049	0.056					
堺市	登美丘	昼間有効測定日数 (日)	29	31	30	31	31	30	31	30	31	31	29	31			
		昼間測定時間 (時間)	430	451	443	459	461	446	460	443	460	461	429	457			
		昼間の1時間値の月平均値 (ppm)	0.040	0.053	0.049	0.035	0.041	0.039	0.032	0.018	0.020	0.025	0.029	0.037			
		昼間の1時間値が 0.06ppm を超えた日数と時間数	(日)	15	24	22	16	18	17	9	2	0	0	4	10		
			(時間)	86	175	149	73	106	91	24	5	0	0	14	26		
		昼間の1時間値が 0.12ppm 以上の日数と時間数	(日)	0	2	2	1	3	1	0	0	0	0	0			
			(時間)	0	2	6	3	5	2	0	0	0	0	0			
		昼間の1時間値の最高値 (ppm)	0.093	0.129	0.150	0.142	0.142	0.128	0.076	0.067	0.049	0.050	0.074	0.111			
昼間の日最高1時間値の月間平均値 (ppm)	0.061	0.078	0.076	0.061	0.073	0.066	0.054	0.036	0.035	0.040	0.046	0.057					

市町村	測定局	項目	平成 15 年											平成 16 年		
			4 月	5 月	6 月	7 月	8 月	9 月	10月	11月	12月	1 月	2 月	3 月		
堺市	鶴山市	昼 間 有 効 測 定 日 数 (日)	30	31	30	31	31	30	31	30	31	30	31	31	29	31
		昼 間 測 定 時 間 (時間)	441	457	444	459	436	443	457	440	459	457	427	457		
		昼 間 の 1 時 間 値 の 月 平 均 値 (ppm)	0.041	0.051	0.047	0.034	0.036	0.036	0.032	0.019	0.023	0.027	0.031	0.037		
		昼間の1時間値が0.06ppmを超えた日数と時間数	(日)	14	24	19	12	14	15	8	1	0	0	3	8	
			(時間)	76	171	140	53	70	70	23	2	0	0	9	27	
		昼間の1時間値が0.12ppm以上の日数と時間数	(日)	0	2	1	1	1	1	0	0	0	0	0	0	
			(時間)	0	2	5	2	2	1	0	0	0	0	0	0	
		昼間の1時間値の最高値 (ppm)	0.085	0.124	0.142	0.133	0.123	0.122	0.075	0.063	0.053	0.052	0.070	0.074		
昼間の日最高1時間値の月間平均値 (ppm)	0.060	0.074	0.071	0.058	0.061	0.061	0.053	0.035	0.037	0.041	0.048	0.054				
堺市	浜井	昼 間 有 効 測 定 日 数 (日)	30	31	30	31	31	30	31	30	31	31	29	31		
		昼 間 測 定 時 間 (時間)	443	456	443	457	460	441	458	444	459	457	415	454		
		昼 間 の 1 時 間 値 の 月 平 均 値 (ppm)	0.038	0.051	0.046	0.032	0.038	0.037	0.032	0.021	0.022	0.025	0.029	0.035		
		昼間の1時間値が0.06ppmを超えた日数と時間数	(日)	14	24	19	12	17	17	9	1	0	0	3	8	
			(時間)	65	162	136	45	93	75	22	2	0	0	5	21	
		昼間の1時間値が0.12ppm以上の日数と時間数	(日)	0	1	1	1	1	1	0	0	0	0	0	0	
			(時間)	0	2	4	2	2	1	0	0	0	0	0	0	
		昼間の1時間値の最高値 (ppm)	0.084	0.123	0.141	0.132	0.133	0.124	0.073	0.065	0.048	0.047	0.071	0.118		
昼間の日最高1時間値の月間平均値 (ppm)	0.058	0.075	0.071	0.056	0.068	0.063	0.053	0.036	0.035	0.038	0.045	0.056				
岸和田市	岸和田中央公園	昼 間 有 効 測 定 日 数 (日)	30	31	30	31	31	30	31	30	31	26	29	31		
		昼 間 測 定 時 間 (時間)	443	460	440	458	460	442	458	442	447	376	427	452		
		昼 間 の 1 時 間 値 の 月 平 均 値 (ppm)	0.036	0.044	0.039	0.028	0.032	0.031	0.028	0.018	0.024	0.028	0.027	0.033		
		昼間の1時間値が0.06ppmを超えた日数と時間数	(日)	10	17	15	6	12	12	3	0	0	0	1	3	
			(時間)	35	101	79	20	54	44	4	0	0	0	1	6	
		昼間の1時間値が0.12ppm以上の日数と時間数	(日)	0	0	0	0	0	0	0	0	0	0	0	0	
			(時間)	0	0	0	0	0	0	0	0	0	0	0	0	
		昼間の1時間値の最高値 (ppm)	0.083	0.094	0.104	0.110	0.112	0.098	0.066	0.058	0.049	0.048	0.061	0.064		
昼間の日最高1時間値の月間平均値 (ppm)	0.051	0.064	0.060	0.048	0.057	0.051	0.047	0.031	0.035	0.039	0.041	0.048				

オキシダント

(Ox : 月間値)

都道府県名 大 阪

市町村	測定局	項目	平成 15 年										平成 16 年		
			4 月	5 月	6 月	7 月	8 月	9 月	10 月	11 月	12 月	1 月	2 月	3 月	
豊中市	野田	昼間有効測定日数 (日)	30	31	30	31	31	30	31	30	31	31	29	31	
		昼間測定時間 (時間)	448	458	443	460	458	448	462	448	462	463	430	459	
		昼間の1時間値の月平均値 (ppm)	0.040	0.054	0.045	0.031	0.035	0.036	0.031	0.021	0.021	0.024	0.031	0.040	
		昼間の1時間値が0.08ppmを超えた日数と時間数	(日)	17	24	19	6	15	12	6	1	0	0	5	13
			(時間)	97	184	118	31	73	62	16	6	0	0	15	46
		昼間の1時間値が0.12ppm以上の日数と時間数	(日)	0	0	1	0	1	0	0	0	0	0	0	0
			(時間)	0	0	4	0	2	0	0	0	0	0	0	0
		昼間の1時間値の最高値 (ppm)	0.089	0.112	0.134	0.108	0.128	0.117	0.077	0.070	0.049	0.053	0.083	0.091	
昼間の日最高1時間値の月間平均値 (ppm)	0.059	0.074	0.069	0.049	0.064	0.058	0.050	0.035	0.036	0.038	0.050	0.057			
豊中市	千成	昼間有効測定日数 (日)	30	31	30	31	31	30	31	30	31	12	29	31	
		昼間測定時間 (時間)	448	463	447	463	463	447	463	448	463	178	431	461	
		昼間の1時間値の月平均値 (ppm)	0.036	0.045	0.036	0.022	0.027	0.027	0.024	0.017	0.020	0.024	0.027	0.033	
		昼間の1時間値が0.08ppmを超えた日数と時間数	(日)	11	17	11	2	9	3	0	0	0	0	2	3
			(時間)	48	91	50	8	33	12	0	0	0	0	8	18
		昼間の1時間値が0.12ppm以上の日数と時間数	(日)	0	0	0	0	0	0	0	0	0	0	0	0
			(時間)	0	0	0	0	0	0	0	0	0	0	0	0
		昼間の1時間値の最高値 (ppm)	0.078	0.103	0.110	0.078	0.086	0.084	0.053	0.051	0.045	0.047	0.073	0.074	
昼間の日最高1時間値の月間平均値 (ppm)	0.052	0.061	0.054	0.036	0.048	0.043	0.039	0.027	0.032	0.035	0.043	0.048			
池田市	池田市立南郷会館	昼間有効測定日数 (日)	30	31	30	31	31	30	31	30	31	31	29	30	
		昼間測定時間 (時間)	445	458	444	456	456	440	457	441	457	459	422	430	
		昼間の1時間値の月平均値 (ppm)	0.046	0.055	0.043	0.030	0.032	0.035	0.036	0.028	0.027	0.030	0.032	0.041	
		昼間の1時間値が0.08ppmを超えた日数と時間数	(日)	17	23	16	3	12	7	4	1	0	0	2	7
			(時間)	109	165	105	12	44	32	9	5	0	0	6	27
		昼間の1時間値が0.12ppm以上の日数と時間数	(日)	0	0	0	0	0	0	0	0	0	0	0	0
			(時間)	0	0	0	0	0	0	0	0	0	0	0	0
		昼間の1時間値の最高値 (ppm)	0.089	0.100	0.112	0.087	0.102	0.107	0.076	0.071	0.048	0.054	0.074	0.073	
昼間の日最高1時間値の月間平均値 (ppm)	0.061	0.070	0.062	0.044	0.056	0.051	0.051	0.040	0.038	0.042	0.047	0.051			

市町村	測定局	項 目	平成 15 年										平成 16 年		
			4 月	5 月	6 月	7 月	8 月	9 月	10月	11月	12月	1 月	2 月	3 月	
吹田市	吹田市西消防署	昼 間 有 効 測 定 日 数 (H)	30	31	30	31	31	30	31	30	31	31	31	29	31
		昼 間 測 定 時 間 (時間)	444	465	446	465	465	450	464	449	464	464	433	464	
		昼 間 の 1 時 間 値 の 月 平 均 値 (ppm)	0.037	0.050	0.041	0.028	0.033	0.033	0.028	0.018	0.016	0.020	0.023	0.032	
		昼間の1時間値が0.08ppmを超えた日数と時間数	(H)	13	23	17	6	15	11	3	0	0	0	2	4
			(時間)	56	148	99	26	66	48	9	0	0	0	8	18
		昼間の1時間値が0.12ppm以上の日数と時間数	(H)	0	0	1	0	1	0	0	0	0	0	0	0
			(時間)	0	0	2	0	1	0	0	0	0	0	0	0
		昼間の1時間値の最高値 (ppm)	0.080	0.117	0.130	0.094	0.124	0.110	0.075	0.058	0.043	0.045	0.070	0.073	
昼間の日最高1時間値の月間平均値 (ppm)	0.054	0.071	0.064	0.046	0.063	0.056	0.047	0.032	0.029	0.033	0.040	0.048			
吹田市	吹田市北消防署	昼 間 有 効 測 定 日 数 (H)	30	31	30	31	31	30	31	30	31	31	29	31	
		昼 間 測 定 時 間 (時間)	439	465	450	464	465	450	465	449	464	465	435	465	
		昼 間 の 1 時 間 値 の 月 平 均 値 (ppm)	0.039	0.052	0.040	0.028	0.033	0.034	0.028	0.019	0.020	0.023	0.027	0.035	
		昼間の1時間値が0.08ppmを超えた日数と時間数	(H)	16	23	17	6	14	11	2	1	0	0	2	7
			(時間)	95	166	111	26	62	47	6	4	0	0	9	34
		昼間の1時間値が0.12ppm以上の日数と時間数	(H)	0	1	1	0	0	0	0	0	0	0	0	0
			(時間)	0	2	2	0	0	0	0	0	0	0	0	0
		昼間の1時間値の最高値 (ppm)	0.090	0.121	0.124	0.105	0.119	0.117	0.070	0.069	0.046	0.050	0.075	0.077	
昼間の日最高1時間値の月間平均値 (ppm)	0.057	0.074	0.064	0.047	0.065	0.058	0.048	0.035	0.034	0.038	0.045	0.052			
吹田市	川園	昼 間 有 効 測 定 日 数 (H)	30	31	30	31	30	30	31	30	31	31	29	31	
		昼 間 測 定 時 間 (時間)	428	461	439	454	427	443	458	433	461	453	425	451	
		昼 間 の 1 時 間 値 の 月 平 均 値 (ppm)	0.035	0.047	0.037	0.024	0.030	0.027	0.023	0.013	0.011	0.014	0.016	0.021	
		昼間の1時間値が0.08ppmを超えた日数と時間数	(H)	6	21	15	3	13	5	0	0	0	0	0	0
			(時間)	14	109	78	10	48	17	0	0	0	0	0	0
		昼間の1時間値が0.12ppm以上の日数と時間数	(H)	0	0	0	0	0	0	0	0	0	0	0	0
			(時間)	0	0	0	0	0	0	0	0	0	0	0	0
		昼間の1時間値の最高値 (ppm)	0.069	0.107	0.113	0.073	0.098	0.090	0.060	0.043	0.036	0.031	0.040	0.045	
昼間の日最高1時間値の月間平均値 (ppm)	0.047	0.066	0.056	0.038	0.055	0.046	0.037	0.021	0.017	0.021	0.025	0.029			

オキシダント

(Ox : 月間値)

都道府県名 大 阪

市町村	測定局	項 目	平成 15 年										平成 16 年		
			4 月	5 月	6 月	7 月	8 月	9 月	10月	11月	12月	1 月	2 月	3 月	
泉大津市	泉大津府民健康プラザ	昼 間 有 効 測 定 日 数	(日)	30	31	30	31	31	30	31	30	31	31	29	26
		昼 間 測 定 時 間	(時間)	443	460	433	458	459	440	459	441	449	460	425	376
		昼 間 の 1 時 間 値 の 月 平 均 値	(ppm)	0.030	0.038	0.035	0.023	0.029	0.029	0.026	0.017	0.020	0.024	0.025	0.027
		昼間の1時間値が0.06ppmを超えた日数と時間数	(日)	6	13	12	3	11	9	0	0	0	0	1	0
			(時間)	17	51	46	12	44	34	0	0	0	0	3	0
		昼間の1時間値が0.12ppm以上の日数と時間数	(日)	0	0	0	0	0	0	0	0	0	0	0	0
			(時間)	0	0	0	0	0	0	0	0	0	0	0	0
昼間の1時間値の最高値	(ppm)	0.070	0.082	0.092	0.102	0.115	0.100	0.059	0.056	0.041	0.044	0.062	0.059		
昼間の日最高1時間値の月間平均値	(ppm)	0.046	0.057	0.055	0.041	0.052	0.048	0.042	0.029	0.030	0.035	0.038	0.042		
泉大津市	泉大津市役所	昼 間 有 効 測 定 日 数	(日)	30	31	30	31	31	30	31	30	31	31	29	17
		昼 間 測 定 時 間	(時間)	438	435	437	461	460	440	459	442	458	451	428	243
		昼 間 の 1 時 間 値 の 月 平 均 値	(ppm)	0.027	0.035	0.042	0.028	0.033	0.034	0.030	0.018	0.024	0.028	0.026	0.033
		昼間の1時間値が0.06ppmを超えた日数と時間数	(日)	3	7	19	8	15	13	4	0	0	0	0	1
			(時間)	8	27	115	28	65	63	8	0	0	0	0	1
		昼間の1時間値が0.12ppm以上の日数と時間数	(日)	0	0	0	0	0	0	0	0	0	0	0	0
			(時間)	0	0	0	0	0	0	0	0	0	0	0	0
昼間の1時間値の最高値	(ppm)	0.076	0.090	0.114	0.110	0.114	0.109	0.074	0.060	0.050	0.052	0.058	0.061		
昼間の日最高1時間値の月間平均値	(ppm)	0.041	0.052	0.065	0.049	0.059	0.057	0.049	0.031	0.036	0.040	0.039	0.047		
高槻市	高槻南	昼 間 有 効 測 定 日 数	(日)	30	31	30	31	31	30	27	30	31	31	29	31
		昼 間 測 定 時 間	(時間)	442	460	445	462	463	447	380	448	463	462	430	460
		昼 間 の 1 時 間 値 の 月 平 均 値	(ppm)	0.037	0.051	0.041	0.030	0.035	0.034	0.028	0.022	0.020	0.022	0.028	0.036
		昼間の1時間値が0.06ppmを超えた日数と時間数	(日)	11	21	15	7	14	13	1	1	0	0	2	5
			(時間)	43	144	94	28	67	47	4	6	0	0	8	25
		昼間の1時間値が0.12ppm以上の日数と時間数	(日)	0	0	1	0	0	0	0	0	0	0	0	0
			(時間)	0	0	1	0	0	0	0	0	0	0	0	0
昼間の1時間値の最高値	(ppm)	0.081	0.109	0.121	0.100	0.116	0.112	0.076	0.075	0.044	0.044	0.076	0.082		
昼間の日最高1時間値の月間平均値	(ppm)	0.053	0.067	0.063	0.048	0.063	0.056	0.045	0.037	0.034	0.036	0.046	0.051		

市町村	測定局	項 目	平成 15 年												平成 16 年		
			4 月	5 月	6 月	7 月	8 月	9 月	10月	11月	12月	1 月	2 月	3 月			
高槻市	高槻北	昼 間 有 効 測 定 日 数	(日)	30	31	30	31	31	30	31	30	31	31	31	29	24	
		昼 間 測 定 時 間	(時間)	442	461	445	460	458	446	458	445	459	453	430	351		
		昼 間 の 1 時 間 値 の 月 平 均 値	(ppm)	0.028	0.035	0.033	0.024	0.028	0.030	0.019	0.014	0.015	0.015	0.015	0.025	0.038	
		昼間の1時間値が0.08ppmを超えた日数と時間数	(日)	0	3	11	4	9	8	0	0	0	0	0	2	5	
			(時間)	0	17	44	10	32	34	0	0	0	0	0	11	29	
		昼間の1時間値が0.12ppm以上の日数と時間数	(日)	0	0	0	0	0	0	0	0	0	0	0	0	0	
			(時間)	0	0	0	0	0	0	0	0	0	0	0	0	0	
		昼間の1時間値の最高値	(ppm)	0.059	0.082	0.110	0.087	0.097	0.103	0.042	0.049	0.030	0.047	0.077	0.084		
昼間の日最高1時間値の月間平均値	(ppm)	0.038	0.047	0.053	0.039	0.051	0.050	0.030	0.022	0.023	0.025	0.040	0.052				
貝塚市	貝塚市消防署	昼 間 有 効 測 定 日 数	(日)	30	31	30	31	31	30	31	28	31	31	29	30		
		昼 間 測 定 時 間	(時間)	442	458	438	458	459	442	456	389	456	460	426	426		
		昼 間 の 1 時 間 値 の 月 平 均 値	(ppm)	0.040	0.047	0.042	0.030	0.032	0.034	0.032	0.021	0.026	0.029	0.031	0.035		
		昼間の1時間値が0.08ppmを超えた日数と時間数	(日)	13	22	18	8	13	11	4	0	0	0	3	4		
			(時間)	62	130	100	26	52	42	12	0	0	0	11	10		
		昼間の1時間値が0.12ppm以上の日数と時間数	(日)	0	0	0	0	0	0	0	0	0	0	0	0		
			(時間)	0	0	0	0	0	0	0	0	0	0	0	0		
		昼間の1時間値の最高値	(ppm)	0.090	0.108	0.100	0.095	0.110	0.109	0.069	0.054	0.055	0.050	0.069	0.066		
昼間の日最高1時間値の月間平均値	(ppm)	0.056	0.068	0.063	0.049	0.055	0.053	0.050	0.035	0.039	0.041	0.046	0.050				
守口市	守口府民健康プラザ	昼 間 有 効 測 定 日 数	(日)	30	24	30	31	31	30	31	30	31	31	29	31		
		昼 間 測 定 時 間	(時間)	444	338	438	459	459	440	456	440	451	460	427	453		
		昼 間 の 1 時 間 値 の 月 平 均 値	(ppm)	0.035	0.045	0.039	0.026	0.033	0.031	0.027	0.018	0.018	0.021	0.024	0.029		
		昼間の1時間値が0.08ppmを超えた日数と時間数	(日)	8	11	15	4	17	9	1	0	0	0	2	1		
			(時間)	31	53	75	16	59	35	1	0	0	0	7	1		
		昼間の1時間値が0.12ppm以上の日数と時間数	(日)	0	0	0	0	0	0	0	0	0	0	0	0		
			(時間)	0	0	0	0	0	0	0	0	0	0	0	0		
		昼間の1時間値の最高値	(ppm)	0.078	0.097	0.111	0.089	0.105	0.111	0.063	0.054	0.038	0.041	0.067	0.061		
昼間の日最高1時間値の月間平均値	(ppm)	0.050	0.061	0.059	0.043	0.059	0.052	0.042	0.029	0.028	0.032	0.038	0.043				

オキシダント

(Ox : 月間値)

都道府県名 大阪

市町村	測定局	項目	平成 15 年												平成 16 年		
			4 月	5 月	6 月	7 月	8 月	9 月	10月	11月	12月	1 月	2 月	3 月			
守口市	第一測定局(金田)	昼間有効測定日数	(日)	30	31	30	31	31	30	31	30	31	30	29	31	29	31
		昼間測定時間	(時間)	433	458	440	458	458	441	458	444	413	460	420	460		
		昼間の1時間値の月平均値	(ppm)	0.025	0.035	0.025	0.015	0.017	0.016	0.014	0.010	0.013	0.020	0.020	0.027		
		昼間の1時間値が0.06ppmを超えた日数と時間数	(日)	0	7	4	0	1	0	0	0	0	0	0	1		
			(時間)	0	18	13	0	1	0	0	0	0	0	0	2		
		昼間の1時間値が0.12ppm以上の日数と時間数	(日)	0	0	0	0	0	0	0	0	0	0	0	0		
			(時間)	0	0	0	0	0	0	0	0	0	0	0	0		
昼間の1時間値の最高値	(ppm)	0.057	0.076	0.073	0.060	0.062	0.060	0.043	0.031	0.030	0.040	0.057	0.067				
昼間の日最高1時間値の月間平均値	(ppm)	0.038	0.049	0.039	0.025	0.032	0.028	0.023	0.017	0.020	0.031	0.033	0.041				
守口市	第二測定局(大田)	昼間有効測定日数	(日)	30	31	30	31	31	30	31	30	31	31	29	31		
		昼間測定時間	(時間)	435	447	441	458	456	441	457	441	457	459	428	460		
		昼間の1時間値の月平均値	(ppm)	0.032	0.042	0.030	0.020	0.023	0.021	0.017	0.009	0.010	0.014	0.017	0.025		
		昼間の1時間値が0.06ppmを超えた日数と時間数	(日)	10	15	6	3	9	3	0	0	0	0	0	0		
			(時間)	21	58	23	8	21	4	0	0	0	0	0	0		
		昼間の1時間値が0.12ppm以上の日数と時間数	(日)	0	0	0	0	0	0	0	0	0	0	0	0		
			(時間)	0	0	0	0	0	0	0	0	0	0	0	0		
昼間の1時間値の最高値	(ppm)	0.069	0.090	0.095	0.078	0.096	0.074	0.039	0.031	0.026	0.033	0.044	0.056				
昼間の日最高1時間値の月間平均値	(ppm)	0.049	0.058	0.047	0.034	0.045	0.036	0.028	0.015	0.016	0.022	0.028	0.038				
守口市	第三測定局(錦)	昼間有効測定日数	(日)	30	31	30	31	31	30	31	30	31	31	26	31		
		昼間測定時間	(時間)	432	460	443	460	456	444	460	444	458	451	368	459		
		昼間の1時間値の月平均値	(ppm)	0.031	0.042	0.034	0.021	0.029	0.026	0.020	0.013	0.017	0.020	0.025	0.028		
		昼間の1時間値が0.06ppmを超えた日数と時間数	(日)	6	13	10	2	10	6	0	0	0	0	1	0		
			(時間)	12	52	48	9	43	13	0	0	0	0	2	0		
		昼間の1時間値が0.12ppm以上の日数と時間数	(日)	0	0	0	0	0	0	0	0	0	0	0	0		
			(時間)	0	0	0	0	0	0	0	0	0	0	0	0		
昼間の1時間値の最高値	(ppm)	0.070	0.093	0.089	0.076	0.113	0.093	0.043	0.038	0.036	0.041	0.064	0.059				
昼間の日最高1時間値の月間平均値	(ppm)	0.046	0.058	0.052	0.035	0.054	0.044	0.032	0.022	0.027	0.030	0.038	0.041				

市町村	測定局	項目	平成 15 年												平成 16 年		
			4月	5月	6月	7月	8月	9月	10月	11月	12月	1月	2月	3月			
枚方市	橋本	昼間有効測定日数 (日)	30	31	30	31	31	30	31	30	31	30	31	31	29	31	
		昼間測定時間 (時間)	443	460	441	455	456	439	459	445	457	460	425	446			
		昼間の1時間値の月平均値 (ppm)	0.034	0.037	0.029	0.024	0.031	0.028	0.024	0.018	0.020	0.023	0.027	0.034			
		昼間の1時間値が0.06ppmを超えた日数と時間数	(日)	10	8	7	5	14	9	0	1	0	0	2	5		
			(時間)	37	42	31	12	55	29	0	1	0	0	9	16		
		昼間の1時間値が0.12ppm以上の日数と時間数	(日)	0	0	0	0	1	0	0	0	0	0	0	0		
			(時間)	0	0	0	0	1	0	0	0	0	0	0	0		
		昼間の1時間値の最高値 (ppm)	0.084	0.094	0.113	0.100	0.122	0.103	0.056	0.064	0.043	0.045	0.075	0.074			
昼間の日最高1時間値の月間平均値 (ppm)	0.052	0.051	0.047	0.041	0.058	0.050	0.040	0.030	0.032	0.036	0.043	0.048					
枚方市	枚方市役所	昼間有効測定日数 (日)	30	31	30	31	31	30	31	30	31	30	31	31	29	31	
		昼間測定時間 (時間)	444	460	443	458	460	443	459	440	456	457	425	452			
		昼間の1時間値の月平均値 (ppm)	0.033	0.045	0.037	0.025	0.029	0.031	0.026	0.018	0.020	0.023	0.026	0.034			
		昼間の1時間値が0.06ppmを超えた日数と時間数	(日)	7	13	14	6	12	9	1	0	0	0	2	5		
			(時間)	20	77	63	18	42	38	4	0	0	0	8	17		
		昼間の1時間値が0.12ppm以上の日数と時間数	(日)	0	0	0	0	0	0	0	0	0	0	0	0		
			(時間)	0	0	0	0	0	0	0	0	0	0	0	0		
		昼間の1時間値の最高値 (ppm)	0.075	0.089	0.117	0.092	0.097	0.103	0.069	0.060	0.046	0.049	0.071	0.071			
昼間の日最高1時間値の月間平均値 (ppm)	0.049	0.060	0.058	0.043	0.054	0.051	0.042	0.030	0.031	0.035	0.041	0.048					
枚方市	玉(公園)	昼間有効測定日数 (日)	30	31	30	31	31	30	31	30	31	30	31	31	29	31	
		昼間測定時間 (時間)	446	459	446	460	460	439	460	445	460	459	429	454			
		昼間の1時間値の月平均値 (ppm)	0.039	0.052	0.041	0.030	0.035	0.033	0.028	0.017	0.017	0.021	0.026	0.035			
		昼間の1時間値が0.06ppmを超えた日数と時間数	(日)	15	22	16	7	15	12	2	1	0	0	2	6		
			(時間)	68	163	102	28	71	49	5	3	0	0	10	28		
		昼間の1時間値が0.12ppm以上の日数と時間数	(日)	0	0	2	1	0	0	0	0	0	0	0	0		
			(時間)	0	0	4	1	0	0	0	0	0	0	0	0		
		昼間の1時間値の最高値 (ppm)	0.090	0.106	0.131	0.120	0.119	0.108	0.078	0.069	0.043	0.043	0.072	0.079			
昼間の日最高1時間値の月間平均値 (ppm)	0.058	0.068	0.064	0.052	0.064	0.059	0.047	0.032	0.031	0.034	0.044	0.052					

オキシダント

(Ox : 月間値)

都道府県名 大 阪

市町村	測定所	項目	平成 15 年												平成 16 年		
			4月	5月	6月	7月	8月	9月	10月	11月	12月	1月	2月	3月			
枚方市	香里	昼間有効測定日数	(日)	30	31	30	30	31	30	31	30	31	30	31	31	29	31
		昼間測定時間	(時間)	444	459	444	433	460	443	459	444	457	459	425	455		
		昼間の1時間値の月平均値	(ppm)	0.037	0.051	0.041	0.029	0.031	0.032	0.029	0.020	0.020	0.023	0.028	0.037		
		昼間の1時間値が0.08ppmを超えた日数と時間数	(日)	12	21	14	6	13	9	2	1	0	0	2	8		
			(時間)	32	134	89	22	42	36	5	1	0	0	8	33		
		昼間の1時間値が0.12ppm以上の日数と時間数	(日)	0	0	0	0	0	0	0	0	0	0	0	0		
			(時間)	0	0	0	0	0	0	0	0	0	0	0	0		
昼間の1時間値の最高値	(ppm)	0.074	0.095	0.118	0.099	0.099	0.098	0.072	0.062	0.044	0.046	0.068	0.074				
昼間の日最高1時間値の月間平均値	(ppm)	0.053	0.067	0.061	0.047	0.056	0.053	0.045	0.033	0.032	0.036	0.043	0.052				
茨木市	茨木市役所	昼間有効測定日数	(日)	30	31	30	31	31	30	31	28	31	31	16	31		
		昼間測定時間	(時間)	444	457	445	457	459	444	441	400	451	460	226	452		
		昼間の1時間値の月平均値	(ppm)	0.033	0.046	0.033	0.022	0.026	0.027	0.023	0.017	0.016	0.018	0.018	0.027		
		昼間の1時間値が0.08ppmを超えた日数と時間数	(日)	5	17	8	2	10	5	1	0	0	0	0	0		
			(時間)	10	92	45	8	31	16	3	0	0	0	0	0		
		昼間の1時間値が0.12ppm以上の日数と時間数	(日)	0	0	0	0	0	0	0	0	0	0	0	0		
			(時間)	0	0	0	0	0	0	0	0	0	0	0	0		
昼間の1時間値の最高値	(ppm)	0.072	0.105	0.097	0.075	0.084	0.088	0.065	0.046	0.036	0.039	0.040	0.053				
昼間の日最高1時間値の月間平均値	(ppm)	0.047	0.062	0.051	0.036	0.048	0.044	0.037	0.028	0.024	0.028	0.028	0.038				
八尾市	八尾府民健康プラザ	昼間有効測定日数	(日)	30	31	30	31	31	30	31	30	31	31	29	31		
		昼間測定時間	(時間)	443	459	441	455	460	442	457	442	458	458	428	453		
		昼間の1時間値の月平均値	(ppm)	0.035	0.048	0.042	0.028	0.033	0.032	0.028	0.018	0.018	0.020	0.023	0.031		
		昼間の1時間値が0.08ppmを超えた日数と時間数	(日)	12	21	18	7	16	12	5	0	0	0	0	3		
			(時間)	51	116	94	25	58	43	11	0	0	0	0	8		
		昼間の1時間値が0.12ppm以上の日数と時間数	(日)	0	0	1	0	0	0	0	0	0	0	0	0		
			(時間)	0	0	1	0	0	0	0	0	0	0	0	0		
昼間の1時間値の最高値	(ppm)	0.089	0.109	0.129	0.097	0.103	0.093	0.073	0.059	0.047	0.040	0.058	0.068				
昼間の日最高1時間値の月間平均値	(ppm)	0.053	0.068	0.063	0.049	0.058	0.055	0.046	0.032	0.030	0.032	0.038	0.046				

市町村	測定局	項 目	平成 15 年										平成 16 年			
			4 月	5 月	6 月	7 月	8 月	9 月	10月	11月	12月	1 月	2 月	3 月		
堺市	佐野中学校	昼 間 有 効 測 定 日 数	(日)	30	31	30	31	31	30	31	30	31	31	31	29	31
		昼 間 測 定 時 間	(時間)	445	461	443	460	461	442	460	446	458	461	426	457	
		昼 間 の 1 時 間 値 の 月 平 均 値	(ppm)	0.035	0.042	0.040	0.029	0.034	0.035	0.030	0.018	0.027	0.029	0.031	0.034	
		昼間の1時間値が0.06ppmを超えた日数と時間数	(日)	12	20	16	9	11	13	4	0	0	0	0	3	7
			(時間)	54	95	94	28	49	64	14	0	0	0	0	12	18
		昼間の1時間値が0.12ppm以上の日数と時間数	(日)	0	0	1	0	1	0	0	0	0	0	0	0	0
			(時間)	0	0	2	0	2	0	0	0	0	0	0	0	0
		昼間の1時間値の最高値	(ppm)	0.088	0.104	0.122	0.086	0.130	0.102	0.082	0.060	0.060	0.052	0.067	0.068	
昼間の日最高1時間値の月間平均値	(ppm)	0.054	0.066	0.062	0.049	0.060	0.056	0.051	0.032	0.040	0.041	0.047	0.051			
高槻市	高槻市役所	昼 間 有 効 測 定 日 数	(日)	30	31	30	31	31	30	31	30	31	31	29	31	
		昼 間 測 定 時 間	(時間)	446	461	443	463	462	443	460	438	458	461	429	454	
		昼 間 の 1 時 間 値 の 月 平 均 値	(ppm)	0.042	0.055	0.051	0.037	0.043	0.040	0.032	0.019	0.021	0.026	0.029	0.037	
		昼間の1時間値が0.06ppmを超えた日数と時間数	(日)	16	24	23	16	20	17	10	1	0	0	4	7	
			(時間)	101	189	168	73	113	100	25	6	0	0	10	29	
		昼間の1時間値が0.12ppm以上の日数と時間数	(日)	0	2	5	1	5	2	0	0	0	0	0	0	
			(時間)	0	5	11	2	8	3	0	0	0	0	0	0	
		昼間の1時間値の最高値	(ppm)	0.094	0.137	0.150	0.137	0.152	0.137	0.075	0.072	0.051	0.049	0.066	0.089	
昼間の日最高1時間値の月間平均値	(ppm)	0.062	0.079	0.077	0.064	0.076	0.070	0.055	0.035	0.035	0.040	0.045	0.053			
堺市	堺市役所	昼 間 有 効 測 定 日 数	(日)	30	31	30	31	31	26	31	30	31	31	29	31	
		昼 間 測 定 時 間	(時間)	444	460	441	458	458	368	455	431	455	459	426	449	
		昼 間 の 1 時 間 値 の 月 平 均 値	(ppm)	0.040	0.052	0.042	0.031	0.036	0.034	0.029	0.020	0.021	0.025	0.027	0.035	
		昼間の1時間値が0.06ppmを超えた日数と時間数	(日)	15	23	15	8	16	9	2	1	0	0	2	5	
			(時間)	90	152	95	30	77	37	3	1	0	0	6	16	
		昼間の1時間値が0.12ppm以上の日数と時間数	(日)	0	0	1	0	2	0	0	0	0	0	0	0	
			(時間)	0	0	3	0	2	0	0	0	0	0	0	0	
		昼間の1時間値の最高値	(ppm)	0.094	0.107	0.131	0.108	0.122	0.116	0.069	0.061	0.045	0.049	0.070	0.081	
昼間の日最高1時間値の月間平均値	(ppm)	0.057	0.070	0.063	0.051	0.067	0.056	0.046	0.032	0.034	0.038	0.043	0.051			

オキシダント (Ox : 月間値)

都道府県名 大 阪

市町村	測定局	項 目	平成 15 年											平成 16 年		
			4 月	5 月	6 月	7 月	8 月	9 月	10月	11月	12月	1 月	2 月	3 月		
豊原川市	成田	昼 間 有 効 測 定 日 数 (日)	30	31	30	31	31	30	31	30	31	30	31	31	25	31
		昼 間 測 定 時 間 (時間)	448	463	446	463	457	449	463	449	463	463	464	366	463	
		昼 間 の 1 時 間 値 の 月 平 均 値 (ppm)	0.041	0.057	0.046	0.033	0.039	0.040	0.034	0.023	0.020	0.024	0.029	0.039		
		昼間の1時間値が0.08ppmを超えた日数と時間数	(日)	15	24	19	9	16	15	6	2	0	0	3	8	
			(時間)	80	188	129	32	80	78	21	6	0	0	13	39	
		昼間の1時間値が0.12ppm以上の日数と時間数	(日)	0	0	2	0	2	1	0	0	0	0	0	0	
			(時間)	0	0	4	0	2	2	0	0	0	0	0	0	
		昼間の1時間値の最高値 (ppm)	0.088	0.107	0.132	0.112	0.125	0.131	0.089	0.077	0.050	0.050	0.082	0.097		
昼間の日最高1時間値の月間平均値 (ppm)	0.058	0.074	0.069	0.054	0.069	0.067	0.054	0.039	0.035	0.040	0.047	0.056				
河内長野市	三日市公民館	昼 間 有 効 測 定 日 数 (日)	30	31	30	31	31	30	31	30	31	31	31	29	31	
		昼 間 測 定 時 間 (時間)	439	462	446	455	462	442	461	446	456	461	429	455		
		昼 間 の 1 時 間 値 の 月 平 均 値 (ppm)	0.045	0.055	0.050	0.037	0.042	0.040	0.030	0.018	0.022	0.025	0.032	0.038		
		昼間の1時間値が0.08ppmを超えた日数と時間数	(日)	17	24	21	16	19	17	11	2	0	0	4	7	
			(時間)	117	194	151	79	107	103	31	8	0	0	16	34	
		昼間の1時間値が0.12ppm以上の日数と時間数	(日)	0	3	5	1	4	2	0	0	0	0	0	0	
			(時間)	0	6	13	2	6	5	0	0	0	0	0	0	
		昼間の1時間値の最高値 (ppm)	0.101	0.148	0.145	0.132	0.145	0.150	0.094	0.076	0.055	0.049	0.075	0.078		
昼間の日最高1時間値の月間平均値 (ppm)	0.065	0.082	0.076	0.064	0.075	0.071	0.055	0.036	0.038	0.041	0.049	0.055				
松原市	大塚給食センター	昼 間 有 効 測 定 日 数 (日)	30	31	30	31	31	30	31	30	31	28	29	31		
		昼 間 測 定 時 間 (時間)	445	454	446	461	463	438	462	445	461	404	429	461		
		昼 間 の 1 時 間 値 の 月 平 均 値 (ppm)	0.031	0.039	0.035	0.020	0.024	0.027	0.026	0.016	0.020	0.024	0.027	0.031		
		昼間の1時間値が0.08ppmを超えた日数と時間数	(日)	11	15	10	4	8	7	2	1	0	0	1	4	
			(時間)	37	71	53	9	17	24	7	1	0	0	1	16	
		昼間の1時間値が0.12ppm以上の日数と時間数	(日)	0	0	0	0	0	0	0	0	0	0	0	0	
			(時間)	0	0	0	0	0	0	0	0	0	0	0	0	
		昼間の1時間値の最高値 (ppm)	0.080	0.086	0.117	0.084	0.079	0.101	0.069	0.063	0.051	0.048	0.063	0.069		
昼間の日最高1時間値の月間平均値 (ppm)	0.049	0.059	0.056	0.037	0.045	0.046	0.044	0.028	0.032	0.038	0.042	0.047				

市町村	測定所	項 目	平成 15 年												平成 16 年		
			4 月	5 月	6 月	7 月	8 月	9 月	10月	11月	12月	1 月	2 月	3 月			
松原市	大塚高校	昼 間 有 効 測 定 日 数 (日)	30	31	30	31	31	30	31	30	31	30	31	31	29	31	
		昼 間 測 定 時 間 (時間)	445	458	450	465	464	450	465	443	465	465	430	463			
		昼 間 の 1 時 間 値 の 月 平 均 値 (ppm)	0.025	0.040	0.037	0.025	0.028	0.029	0.024	0.015	0.011	0.015	0.017	0.024			
		昼間の1時間値が0.06ppmを超えた日数と時間数	(日)	2	14	16	7	12	9	3	0	0	0	0	1		
			(時間)	2	70	70	20	42	32	6	0	0	0	0	2		
		昼間の1時間値が0.12ppm以上の日数と時間数	(日)	0	0	1	0	0	0	0	0	0	0	0	0		
			(時間)	0	0	2	0	0	0	0	0	0	0	0	0		
		昼間の1時間値の最高値 (ppm)	0.066	0.091	0.125	0.100	0.094	0.099	0.074	0.051	0.036	0.039	0.060	0.061			
昼間の日最高1時間値の月間平均値 (ppm)	0.040	0.059	0.059	0.045	0.052	0.053	0.043	0.029	0.022	0.027	0.032	0.039					
大東市	大東市役所	昼 間 有 効 測 定 日 数 (日)	30	31	30	31	31	30	31	30	31	30	31	31	29	31	
		昼 間 測 定 時 間 (時間)	445	459	445	456	459	444	459	443	456	458	409	450			
		昼 間 の 1 時 間 値 の 月 平 均 値 (ppm)	0.038	0.051	0.043	0.031	0.036	0.033	0.032	0.021	0.021	0.025	0.028	0.035			
		昼間の1時間値が0.06ppmを超えた日数と時間数	(日)	12	22	17	8	13	12	5	2	0	0	2	4		
			(時間)	52	136	102	28	68	47	11	2	0	0	7	20		
		昼間の1時間値が0.12ppm以上の日数と時間数	(日)	0	0	0	0	0	0	0	0	0	0	0	0		
			(時間)	0	0	0	0	0	0	0	0	0	0	0	0		
		昼間の1時間値の最高値 (ppm)	0.079	0.103	0.104	0.099	0.115	0.110	0.073	0.066	0.044	0.047	0.071	0.070			
昼間の日最高1時間値の月間平均値 (ppm)	0.054	0.068	0.064	0.049	0.063	0.056	0.049	0.035	0.034	0.037	0.041	0.050					
和泉市	緑ヶ丘小学校	昼 間 有 効 測 定 日 数 (日)	30	31	30	31	31	30	31	30	31	30	31	31	29	31	
		昼 間 測 定 時 間 (時間)	445	462	445	461	461	443	459	446	459	461	430	455			
		昼 間 の 1 時 間 値 の 月 平 均 値 (ppm)	0.041	0.050	0.045	0.033	0.037	0.036	0.032	0.019	0.024	0.027	0.031	0.038			
		昼間の1時間値が0.08ppmを超えた日数と時間数	(日)	14	24	20	11	16	13	6	1	0	0	2	6		
			(時間)	82	160	133	40	81	72	17	3	0	0	4	18		
		昼間の1時間値が0.12ppm以上の日数と時間数	(日)	0	1	1	0	1	1	0	0	0	0	0	0		
			(時間)	0	3	2	0	2	1	0	0	0	0	0	0		
		昼間の1時間値の最高値 (ppm)	0.089	0.136	0.124	0.119	0.128	0.124	0.068	0.065	0.053	0.048	0.062	0.075			
昼間の日最高1時間値の月間平均値 (ppm)	0.057	0.071	0.066	0.054	0.063	0.059	0.051	0.034	0.036	0.039	0.045	0.053					

オキシダント

(Ox : 月間値)

都道府県名 大 収

市町村	測定局	項目	平成 15 年										平成 16 年		
			4 月	5 月	6 月	7 月	8 月	9 月	10月	11月	12月	1 月	2 月	3 月	
柏原市	府立藤徳学院	昼 間 有 効 測 定 日 数	(日)	30	31	30	31	31	30	31	30	31	31	29	31
		昼 間 測 定 時 間	(時間)	446	462	442	461	461	443	460	446	458	461	430	453
		昼 間 の 1 時 間 値 の 月 平 均 値	(ppm)	0.043	0.057	0.049	0.035	0.041	0.040	0.034	0.021	0.020	0.025	0.030	0.039
		昼間の1時間値が0.06ppmを超えた日数と時間数	(日)	17	25	22	14	18	17	9	2	0	0	4	7
			(時間)	102	197	152	65	99	94	24	8	0	0	15	34
		昼間の1時間値が0.12ppm以上の日数と時間数	(日)	0	2	1	1	4	0	0	0	0	0	0	0
			(時間)	0	2	1	1	6	0	0	0	0	0	0	0
昼間の1時間値の最高値	(ppm)	0.116	0.128	0.122	0.121	0.128	0.119	0.080	0.075	0.048	0.050	0.079	0.081		
昼間の日最高1時間値の月間平均値	(ppm)	0.064	0.079	0.073	0.059	0.075	0.070	0.055	0.039	0.035	0.040	0.047	0.055		
柏原市	柏原市役所	昼 間 有 効 測 定 日 数	(日)	30	27	30	31	31	30	31	30	31	27	29	31
		昼 間 測 定 時 間	(時間)	450	398	450	425	453	450	449	450	465	383	420	465
		昼 間 の 1 時 間 値 の 月 平 均 値	(ppm)	0.027	0.029	0.023	0.020	0.027	0.020	0.021	0.016	0.017	0.024	0.024	0.027
		昼間の1時間値が0.06ppmを超えた日数と時間数	(日)	3	1	3	5	10	1	0	0	0	0	1	0
			(時間)	8	5	11	10	30	1	0	0	0	0	2	0
		昼間の1時間値が0.12ppm以上の日数と時間数	(日)	0	0	0	0	0	0	0	0	0	0	0	0
			(時間)	0	0	0	0	0	0	0	0	0	0	0	0
昼間の1時間値の最高値	(ppm)	0.083	0.066	0.077	0.080	0.092	0.063	0.060	0.053	0.038	0.057	0.062	0.053		
昼間の日最高1時間値の月間平均値	(ppm)	0.041	0.040	0.035	0.036	0.049	0.035	0.034	0.028	0.029	0.039	0.038	0.038		
門真市	門真市役所	昼 間 有 効 測 定 日 数	(日)	30	31	30	31	31	30	31	30	31	31	29	31
		昼 間 測 定 時 間	(時間)	449	454	445	464	464	445	463	445	462	464	432	461
		昼 間 の 1 時 間 値 の 月 平 均 値	(ppm)	0.037	0.052	0.041	0.030	0.034	0.034	0.031	0.021	0.016	0.019	0.022	0.032
		昼間の1時間値が0.06ppmを超えた日数と時間数	(日)	12	22	17	7	16	12	3	1	0	0	2	4
			(時間)	46	139	97	27	64	45	13	2	0	0	7	18
		昼間の1時間値が0.12ppm以上の日数と時間数	(日)	0	0	1	0	1	0	0	0	0	0	0	0
			(時間)	0	0	1	0	1	0	0	0	0	0	0	0
昼間の1時間値の最高値	(ppm)	0.078	0.107	0.120	0.096	0.121	0.110	0.076	0.062	0.042	0.044	0.069	0.079		
昼間の日最高1時間値の月間平均値	(ppm)	0.053	0.070	0.062	0.049	0.063	0.057	0.049	0.035	0.029	0.032	0.038	0.048		

市町村	測定局	項目	平成 15 年										平成 16 年		
			4月	5月	6月	7月	8月	9月	10月	11月	12月	1月	2月	3月	
門真市	門真市南	昼間有効測定日数 (日)	30	31	30	31	31	30	31	30	31	31	31	29	31
		昼間測定時間 (時間)	448	460	447	461	464	445	464	446	451	464	433	464	
		昼間の1時間値の月平均値 (ppm)	0.037	0.054	0.042	0.030	0.033	0.034	0.030	0.020	0.018	0.021	0.023	0.033	
		昼間の1時間値が0.08ppmを超えた日数と時間数	(日)	15	25	16	7	14	14	3	1	0	0	2	4
			(時間)	56	176	101	26	62	52	15	1	0	0	6	18
		昼間の1時間値が0.12ppm以上の日数と時間数	(日)	0	0	0	0	0	0	0	0	0	0	0	0
			(時間)	0	0	0	0	0	0	0	0	0	0	0	0
		昼間の1時間値の最高値 (ppm)	0.081	0.114	0.112	0.102	0.113	0.116	0.079	0.066	0.044	0.046	0.067	0.070	
昼間の日最高1時間値の月間平均値 (ppm)	0.055	0.074	0.064	0.050	0.063	0.057	0.049	0.034	0.031	0.035	0.039	0.049			
高石市	高石中学校	昼間有効測定日数 (日)	30	31	30	31	31	30	31	30	31	31	29	31	
		昼間測定時間 (時間)	443	459	444	457	458	442	457	440	458	459	427	454	
		昼間の1時間値の月平均値 (ppm)	0.037	0.047	0.042	0.029	0.034	0.034	0.030	0.020	0.024	0.028	0.029	0.033	
		昼間の1時間値が0.08ppmを超えた日数と時間数	(日)	12	21	18	9	14	12	5	1	0	0	3	3
			(時間)	45	124	108	27	67	53	11	4	0	0	8	6
		昼間の1時間値が0.12ppm以上の日数と時間数	(日)	0	0	0	0	1	1	0	0	0	0	0	0
			(時間)	0	0	0	0	1	1	0	0	0	0	0	0
		昼間の1時間値の最高値 (ppm)	0.079	0.103	0.114	0.115	0.123	0.121	0.068	0.065	0.051	0.050	0.066	0.077	
昼間の日最高1時間値の月間平均値 (ppm)	0.054	0.069	0.064	0.051	0.060	0.057	0.049	0.034	0.037	0.041	0.045	0.049			
高石市	高石市公害監視センター	昼間有効測定日数 (日)	30	31	30	31	31	30	31	30	31	31	29	31	
		昼間測定時間 (時間)	434	458	442	455	456	442	457	435	452	455	430	453	
		昼間の1時間値の月平均値 (ppm)	0.034	0.043	0.036	0.023	0.029	0.031	0.028	0.018	0.022	0.026	0.029	0.033	
		昼間の1時間値が0.08ppmを超えた日数と時間数	(日)	12	20	14	4	12	12	3	0	0	0	2	3
			(時間)	43	92	64	14	48	43	8	0	0	0	3	6
		昼間の1時間値が0.12ppm以上の日数と時間数	(日)	0	0	0	0	0	0	0	0	0	0	0	0
			(時間)	0	0	0	0	0	0	0	0	0	0	0	0
		昼間の1時間値の最高値 (ppm)	0.087	0.101	0.107	0.108	0.114	0.118	0.075	0.054	0.048	0.049	0.068	0.091	
昼間の日最高1時間値の月間平均値 (ppm)	0.053	0.067	0.059	0.043	0.054	0.053	0.047	0.033	0.034	0.039	0.044	0.050			

オキシダント (Ox : 月間値)

都道府県名 大阪

市町村	測定局	項目	日	平成 15 年												平成 16 年		
				4 月	5 月	6 月	7 月	8 月	9 月	10 月	11 月	12 月	1 月	2 月	3 月			
高石市	高福小学校	昼間有効測定日数	(日)	30	31	30	31	31	30	31	30	31	31	29	30			
		昼間測定時間	(時間)	442	457	444	455	455	444	458	431	460	459	429	443			
		昼間の1時間値の月平均値	(ppm)	0.034	0.042	0.036	0.024	0.030	0.030	0.027	0.017	0.022	0.026	0.028	0.032			
		昼間の1時間値が0.06ppmを超えた日数と時間数	(日)	9	18	13	4	11	10	1	0	0	0	0	3			
			(時間)	29	76	53	10	48	43	1	0	0	0	0	6			
		昼間の1時間値が0.12ppm以上の日数と時間数	(日)	0	0	0	0	1	0	0	0	0	0	0	0			
			(時間)	0	0	0	0	1	0	0	0	0	0	0	0			
		昼間の1時間値の最高値	(ppm)	0.081	0.103	0.093	0.086	0.127	0.118	0.062	0.056	0.046	0.048	0.059	0.076			
昼間の日最高1時間値の月間平均値	(ppm)	0.051	0.063	0.056	0.042	0.053	0.050	0.044	0.030	0.033	0.037	0.041	0.049					
高石市	取石小学校	昼間有効測定日数	(日)	30	31	30	31	31	30	31	30	31	31	29	31			
		昼間測定時間	(時間)	444	455	443	457	459	445	457	436	459	457	428	455			
		昼間の1時間値の月平均値	(ppm)	0.038	0.049	0.041	0.029	0.035	0.035	0.030	0.020	0.024	0.027	0.030	0.035			
		昼間の1時間値が0.06ppmを超えた日数と時間数	(日)	13	23	17	10	14	12	5	0	0	0	3	4			
			(時間)	51	138	103	31	75	55	10	0	0	0	10	12			
		昼間の1時間値が0.12ppm以上の日数と時間数	(日)	0	0	1	1	2	1	0	0	0	0	0	0			
			(時間)	0	0	2	1	2	1	0	0	0	0	0	0			
		昼間の1時間値の最高値	(ppm)	0.080	0.113	0.125	0.131	0.126	0.121	0.070	0.058	0.049	0.050	0.065	0.074			
昼間の日最高1時間値の月間平均値	(ppm)	0.055	0.072	0.063	0.051	0.062	0.058	0.050	0.034	0.037	0.039	0.046	0.053					
藤井寺市	藤井寺役所	昼間有効測定日数	(日)	30	31	16	31	31	30	31	30	31	31	29	31			
		昼間測定時間	(時間)	430	461	222	461	456	440	460	439	454	461	430	457			
		昼間の1時間値の月平均値	(ppm)	0.031	0.051	0.052	0.029	0.036	0.034	0.028	0.015	0.017	0.022	0.026	0.031			
		昼間の1時間値が0.06ppmを超えた日数と時間数	(日)	11	21	13	12	16	16	6	2	0	0	4	4			
			(時間)	47	150	79	41	85	73	16	5	0	0	12	11			
		昼間の1時間値が0.12ppm以上の日数と時間数	(日)	0	1	1	1	1	0	0	0	0	0	0	0			
			(時間)	0	1	4	1	1	0	0	0	0	0	0	0			
		昼間の1時間値の最高値	(ppm)	0.096	0.120	0.134	0.121	0.122	0.116	0.078	0.076	0.048	0.050	0.076	0.068			
昼間の日最高1時間値の月間平均値	(ppm)	0.051	0.075	0.077	0.053	0.067	0.062	0.050	0.033	0.032	0.037	0.046	0.049					

市町村	測定局	項目	平成 15 年												平成 16 年		
			4月	5月	6月	7月	8月	9月	10月	11月	12月	1月	2月	3月			
藤井寺市	遠明寺東小学校	昼間有効測定日数 (日)	26	28	28	31	31	30	31	30	31	31	29	4			
		昼間測定時間 (時間)	389	405	398	463	465	449	462	449	465	465	435	55			
		昼間の1時間値の月平均値 (ppm)	0.030	0.037	0.033	0.031	0.036	0.035	0.025	0.018	0.017	0.021	0.025	0.028			
		昼間の1時間値が0.06ppmを超えた日数と時間数	(日)	6	10	11	12	16	17	2	2	0	0	1	0		
			(時間)	14	41	51	47	79	72	5	3	0	0	2	0		
		昼間の1時間値が0.12ppm以上の日数と時間数	(日)	0	0	0	0	0	0	0	0	0	0	0	0		
			(時間)	0	0	0	0	0	0	0	0	0	0	0	0		
		昼間の1時間値の最高値 (ppm)	0.083	0.090	0.083	0.116	0.116	0.110	0.077	0.068	0.044	0.044	0.070	0.047			
昼間の日最高1時間値の月間平均値 (ppm)	0.045	0.055	0.050	0.053	0.067	0.062	0.043	0.033	0.031	0.035	0.042	0.042					
東大阪市	東大阪市西保健センター	昼間有効測定日数 (日)	30	31	30	31	31	30	31	30	31	31	29	31			
		昼間測定時間 (時間)	443	458	444	456	458	444	455	441	456	457	427	451			
		昼間の1時間値の月平均値 (ppm)	0.035	0.049	0.041	0.029	0.034	0.035	0.030	0.020	0.020	0.023	0.026	0.034			
		昼間の1時間値が0.06ppmを超えた日数と時間数	(日)	10	20	17	7	14	13	6	1	0	0	2	6		
			(時間)	38	127	89	27	65	54	16	1	0	0	6	24		
		昼間の1時間値が0.12ppm以上の日数と時間数	(日)	0	0	0	0	0	0	0	0	0	0	0	0		
			(時間)	0	0	0	0	0	0	0	0	0	0	0	0		
		昼間の1時間値の最高値 (ppm)	0.076	0.102	0.117	0.094	0.114	0.101	0.074	0.069	0.052	0.047	0.078	0.067			
昼間の日最高1時間値の月間平均値 (ppm)	0.051	0.068	0.062	0.049	0.060	0.058	0.049	0.034	0.033	0.036	0.042	0.050					
東大阪市	東大阪市旭町庁舎	昼間有効測定日数 (日)	30	31	30	31	31	30	31	30	31	31	29	31			
		昼間測定時間 (時間)	445	457	443	457	458	441	458	441	452	457	427	452			
		昼間の1時間値の月平均値 (ppm)	0.043	0.058	0.052	0.038	0.041	0.040	0.033	0.021	0.021	0.026	0.030	0.036			
		昼間の1時間値が0.06ppmを超えた日数と時間数	(日)	17	26	24	14	18	16	7	1	0	0	4	4		
			(時間)	93	207	182	66	100	78	18	4	0	0	15	18		
		昼間の1時間値が0.12ppm以上の日数と時間数	(日)	0	2	1	0	3	0	0	0	0	0	0	0		
			(時間)	0	4	2	0	4	0	0	0	0	0	0	0		
		昼間の1時間値の最高値 (ppm)	0.095	0.129	0.127	0.118	0.132	0.112	0.082	0.076	0.047	0.048	0.075	0.070			
昼間の日最高1時間値の月間平均値 (ppm)	0.061	0.079	0.076	0.061	0.071	0.064	0.051	0.036	0.034	0.039	0.047	0.050					

オキシダント

(Ox : 月間値)

都道府県名 大 阪

市町村	測定局	項目	平成 15 年												平成 16 年		
			4 月	5 月	6 月	7 月	8 月	9 月	10 月	11 月	12 月	1 月	2 月	3 月			
泉南市	泉南市役所	昼間有効測定日数	(日)	30	31	30	31	31	30	31	30	31	31	29	31		
		昼間測定時間	(時間)	444	457	443	458	459	443	457	442	457	459	427	455		
		昼間の1時間値の月平均値	(ppm)	0.037	0.043	0.040	0.030	0.032	0.032	0.029	0.021	0.027	0.030	0.032	0.036		
		昼間の1時間値が0.06ppmを超えた日数と時間数	(日)	9	19	13	5	12	8	2	1	0	0	3	8		
			(時間)	50	92	74	17	44	38	3	1	0	0	11	26		
		昼間の1時間値が0.12ppm以上の日数と時間数	(日)	0	0	0	0	0	0	0	0	0	0	0	0		
			(時間)	0	0	0	0	0	0	0	0	0	0	0	0		
昼間の1時間値の最高値	(ppm)	0.086	0.096	0.098	0.088	0.108	0.095	0.070	0.063	0.059	0.050	0.076	0.077				
昼間の日最高1時間値の月間平均値	(ppm)	0.053	0.062	0.057	0.047	0.054	0.048	0.046	0.034	0.040	0.041	0.045	0.051				
交野市	交野市役所	昼間有効測定日数	(日)	30	31	30	31	31	30	31	30	31	31	29	31		
		昼間測定時間	(時間)	448	438	446	465	465	450	459	450	463	465	433	465		
		昼間の1時間値の月平均値	(ppm)	0.040	0.054	0.050	0.038	0.041	0.040	0.035	0.021	0.019	0.023	0.027	0.037		
		昼間の1時間値が0.06ppmを超えた日数と時間数	(日)	14	21	22	13	16	15	8	1	0	0	2	5		
			(時間)	66	173	165	51	92	78	26	3	0	0	8	29		
		昼間の1時間値が0.12ppm以上の日数と時間数	(日)	0	0	3	1	3	1	0	0	0	0	0	0		
			(時間)	0	0	8	2	3	1	0	0	0	0	0	0		
昼間の1時間値の最高値	(ppm)	0.086	0.105	0.149	0.126	0.140	0.128	0.089	0.077	0.042	0.044	0.074	0.080				
昼間の日最高1時間値の月間平均値	(ppm)	0.057	0.069	0.075	0.061	0.073	0.067	0.055	0.036	0.033	0.036	0.043	0.052				
新南市	南海団地	昼間有効測定日数	(日)	30	31	30	31	29	30	31	30	31	31	29	31		
		昼間測定時間	(時間)	444	458	443	457	421	444	457	443	457	460	427	452		
		昼間の1時間値の月平均値	(ppm)	0.044	0.048	0.044	0.031	0.033	0.036	0.038	0.025	0.034	0.037	0.040	0.040		
		昼間の1時間値が0.06ppmを超えた日数と時間数	(日)	16	22	19	9	8	12	3	1	1	0	3	6		
			(時間)	93	128	117	22	30	60	10	2	3	0	18	21		
		昼間の1時間値が0.12ppm以上の日数と時間数	(日)	0	0	0	0	0	0	0	0	0	0	0	0		
			(時間)	0	0	0	0	0	0	0	0	0	0	0	0		
昼間の1時間値の最高値	(ppm)	0.095	0.100	0.110	0.090	0.101	0.104	0.076	0.064	0.064	0.054	0.078	0.078				
昼間の日最高1時間値の月間平均値	(ppm)	0.061	0.069	0.063	0.050	0.055	0.053	0.052	0.037	0.043	0.044	0.049	0.053				

市町村	測定局	項 目	平成 15 年												平成 16 年		
			4 月	5 月	6 月	7 月	8 月	9 月	10 月	11 月	12 月	1 月	2 月	3 月			
島本町	島本町役場	昼 間 有 効 測 定 日 数 (日)	30	31	30	31	29	30	31	30	31	31	31	29	24		
		昼 間 測 定 時 間 (時間)	444	459	440	459	424	443	456	439	458	453	425	332			
		昼 間 の 1 時 間 値 の 月 平 均 値 (ppm)	0.037	0.049	0.038	0.026	0.031	0.029	0.027	0.021	0.022	0.024	0.028	0.035			
		昼間の1時間値が0.08ppmを超えた日数と時間数	(日)	12	21	13	5	14	10	1	1	0	0	2	2		
			(時間)	44	128	64	17	48	32	3	4	0	0	10	7		
		昼間の1時間値が0.12ppm以上の日数と時間数	(日)	0	0	1	0	0	0	0	0	0	0	0	0		
			(時間)	0	0	2	0	0	0	0	0	0	0	0	0		
		昼間の1時間値の最高値 (ppm)	0.086	0.100	0.124	0.113	0.108	0.092	0.079	0.070	0.044	0.048	0.076	0.074			
昼間の日最高1時間値の月間平均値 (ppm)	0.056	0.066	0.059	0.045	0.058	0.052	0.046	0.036	0.034	0.038	0.045	0.049					
熊取町	熊取町役場	昼 間 有 効 測 定 日 数 (日)	30	31	30	31	31	30	31	30	31	31	28	31			
		昼 間 測 定 時 間 (時間)	450	444	450	465	465	448	465	444	465	465	408	464			
		昼 間 の 1 時 間 値 の 月 平 均 値 (ppm)	0.037	0.044	0.040	0.029	0.032	0.032	0.028	0.018	0.021	0.024	0.027	0.032			
		昼間の1時間値が0.08ppmを超えた日数と時間数	(日)	10	18	14	7	12	10	1	0	0	0	0	2		
			(時間)	34	86	81	23	49	39	1	0	0	0	0	6		
		昼間の1時間値が0.12ppm以上の日数と時間数	(日)	0	0	0	0	0	0	0	0	0	0	0	0		
			(時間)	0	0	0	0	0	0	0	0	0	0	0	0		
		昼間の1時間値の最高値 (ppm)	0.090	0.116	0.100	0.087	0.105	0.113	0.061	0.050	0.042	0.044	0.059	0.064			
昼間の日最高1時間値の月間平均値 (ppm)	0.053	0.062	0.058	0.047	0.053	0.051	0.044	0.031	0.032	0.035	0.039	0.046					
堺町	堺町役場	昼 間 有 効 測 定 日 数 (日)	30	29	30	31	31	30	31	28	31	31	29	31			
		昼 間 測 定 時 間 (時間)	447	412	447	458	462	448	462	401	461	462	429	463			
		昼 間 の 1 時 間 値 の 月 平 均 値 (ppm)	0.035	0.040	0.034	0.026	0.026	0.031	0.031	0.023	0.032	0.035	0.038	0.039			
		昼間の1時間値が0.08ppmを超えた日数と時間数	(日)	9	15	10	4	6	9	2	0	1	0	6	12		
			(時間)	27	66	40	14	18	39	6	0	2	0	18	43		
		昼間の1時間値が0.12ppm以上の日数と時間数	(日)	0	0	0	0	0	0	0	0	0	0	0	0		
			(時間)	0	0	0	0	0	0	0	0	0	0	0	0		
		昼間の1時間値の最高値 (ppm)	0.090	0.105	0.098	0.074	0.092	0.090	0.071	0.048	0.065	0.056	0.081	0.081			
昼間の日最高1時間値の月間平均値 (ppm)	0.051	0.061	0.052	0.042	0.044	0.046	0.046	0.035	0.041	0.044	0.052	0.055					

オキシダント

(Ox : 月間値)

都道府県名 大 阪

市町村	測定所	項 目	平成 15 年												平成 16 年		
			4 月	5 月	6 月	7 月	8 月	9 月	10月	11月	12月	1 月	2 月	3 月			
岸和田市	岸和田市役所	昼 間 有 効 測 定 日 数 (日)	30	31	30	31	31	30	31	30	31	30	31	31	29	29	
		昼 間 測 定 時 間 (時間)	434	462	447	461	462	438	462	444	461	462	432	425			
		昼 間 の 1 時 間 値 の 月 平 均 値 (ppm)	0.033	0.034	0.028	0.016	0.020	0.024	0.020	0.013	0.020	0.025	0.026	0.030			
		昼間の1時間値が0.08ppmを超えた日数と時間数	(日)	10	6	6	2	3	2	0	0	0	0	0	0	0	
			(時間)	28	25	23	3	10	3	0	0	0	0	0	0		
		昼間の1時間値が0.12ppm以上の日数と時間数	(日)	0	0	0	0	0	0	0	0	0	0	0	0		
			(時間)	0	0	0	0	0	0	0	0	0	0	0	0		
		昼間の1時間値の最高値 (ppm)	0.073	0.081	0.081	0.067	0.081	0.064	0.046	0.038	0.039	0.045	0.057	0.060			
昼間の日最高1時間値の月間平均値 (ppm)	0.048	0.052	0.044	0.028	0.035	0.037	0.032	0.022	0.030	0.036	0.039	0.045					
豊中市	豊中市役所	昼 間 有 効 測 定 日 数 (日)	30	31	30	31	31	30	31	30	31	30	31	31	29	31	
		昼 間 測 定 時 間 (時間)	446	465	446	462	462	447	462	446	462	461	429	460			
		昼 間 の 1 時 間 値 の 月 平 均 値 (ppm)	0.028	0.039	0.030	0.018	0.024	0.025	0.022	0.015	0.018	0.021	0.025	0.031			
		昼間の1時間値が0.08ppmを超えた日数と時間数	(日)	0	7	6	0	7	2	0	0	0	0	2	2		
			(時間)	0	28	28	0	19	8	0	0	0	0	4	6		
		昼間の1時間値が0.12ppm以上の日数と時間数	(日)	0	0	0	0	0	0	0	0	0	0	0	0		
			(時間)	0	0	0	0	0	0	0	0	0	0	0	0		
		昼間の1時間値の最高値 (ppm)	0.059	0.083	0.093	0.054	0.086	0.089	0.054	0.049	0.040	0.039	0.063	0.069			
昼間の日最高1時間値の月間平均値 (ppm)	0.039	0.054	0.044	0.029	0.043	0.040	0.035	0.025	0.028	0.032	0.038	0.044					
東大阪市	東大阪市公害監視センター	昼 間 有 効 測 定 日 数 (日)	30	31	30	31	29	30	29	30	9	0	0	0			
		昼 間 測 定 時 間 (時間)	445	459	443	451	397	443	424	444	122	0	0	0			
		昼 間 の 1 時 間 値 の 月 平 均 値 (ppm)	0.021	0.032	0.026	0.015	0.019	0.022	0.022	0.015	0.020						
		昼間の1時間値が0.08ppmを超えた日数と時間数	(日)	0	6	6	1	5	6	2	1	0	0	0			
			(時間)	0	35	26	1	19	15	2	1	0	0	0			
		昼間の1時間値が0.12ppm以上の日数と時間数	(日)	0	0	0	0	0	0	0	0	0	0	0			
			(時間)	0	0	0	0	0	0	0	0	0	0	0			
		昼間の1時間値の最高値 (ppm)	0.058	0.107	0.090	0.062	0.092	0.087	0.062	0.062	0.041						
昼間の日最高1時間値の月間平均値 (ppm)	0.031	0.050	0.040	0.027	0.034	0.041	0.038	0.025	0.028								

メタン

(CH4 月間値)

都道府県名 大阪

市町村	測定局	項目	単位	平成 15 年												平成 16 年		
				4 月	5 月	6 月	7 月	8 月	9 月	10 月	11 月	12 月	1 月	2 月	3 月			
東成区	府環境情報センター	測定時間	(時間)	684	709	688	380	642	675	680	679	704	706	661	710			
		月平均値	ppmC	1.87	1.85	1.86	1.84	1.79	1.81	1.87	1.90	1.90	1.89	1.91	1.88			
		6～9時における月平均値	ppmC	1.88	1.86	1.90	1.87	1.82	1.84	1.91	1.94	1.96	1.95	1.95	1.90			
		6～9時測定日数	(日)	30	31	30	17	27	29	29	30	31	31	29	31			
		6～9時3時間平均値	最高値	ppmC	1.99	1.99	2.31	2.01	1.93	1.95	2.02	2.20	2.34	2.18	2.17	2.11		
			最低値	ppmC	1.80	1.75	1.78	1.78	1.72	1.74	1.81	1.81	1.81	1.81	1.84	1.82		
此花区	此花区役所	測定時間	(時間)	708	728	703	729	731	705	668	698	678	731	682	732			
		月平均値	ppmC	1.87	1.85	1.87	1.83	1.81	1.83	1.88	1.88	1.91	1.88	1.90	1.86			
		6～9時における月平均値	ppmC	1.87	1.85	1.90	1.85	1.84	1.84	1.89	1.90	1.93	1.92	1.92	1.88			
		6～9時測定日数	(日)	30	30	30	30	31	30	28	29	29	31	29	31			
		6～9時3時間平均値	最高値	ppmC	1.96	1.96	2.06	1.95	1.95	2.00	2.03	2.14	2.17	2.19	2.11	2.02		
			最低値	ppmC	1.77	1.76	1.78	1.77	1.70	1.74	1.82	1.80	1.82	1.81	1.80	1.77		
淀川区	淀川区役所	測定時間	(時間)	544	729	695	726	728	706	729	707	729	469	685	732			
		月平均値	ppmC	1.89	1.88	1.92	1.89	1.86	1.88	1.93	1.94	1.96	1.95	1.96	1.94			
		6～9時における月平均値	ppmC	1.90	1.88	1.94	1.91	1.88	1.89	1.95	1.95	1.98	1.98	1.99	1.95			
		6～9時測定日数	(日)	23	30	29	30	31	30	31	29	30	19	29	31			
		6～9時3時間平均値	最高値	ppmC	1.99	1.98	2.10	2.05	1.97	1.97	2.10	2.05	2.23	2.33	2.22	2.06		
			最低値	ppmC	1.84	1.79	1.85	1.82	1.79	1.80	1.88	1.87	1.88	1.88	1.90	1.88		

市町村	測定局	取 扱 日	平成 15 年												平成 16 年		
			4 月	5 月	6 月	7 月	8 月	9 月	10月	11月	12月	1 月	2 月	3 月			
堺市	金岡	測 定 時 間	(時間)	712	735	709	737	735	706	735	712	733	713	643	735		
		月 平 均 値	ppmC	1.90	1.89	1.90	1.89	1.85	1.88	1.91	1.93	1.93	1.92	1.94	1.92		
		8 ～ 9 時 における 月 平 均 値	ppmC	1.91	1.89	1.92	1.92	1.88	1.90	1.94	1.96	1.96	1.95	1.97	1.93		
		6 ～ 9 時 測 定 日 数	(日)	30	31	30	31	31	30	31	30	31	30	27	31		
		6 ～ 9 時 3時間 平均値	最 高 値	ppmC	1.98	1.96	2.16	2.03	1.98	1.99	2.05	2.07	2.06	2.09	2.08	2.02	
			最 低 値	ppmC	1.84	1.76	1.83	1.80	1.76	1.77	1.85	1.85	1.88	1.88	1.89	1.83	
堺市	三空	測 定 時 間	(時間)	682	736	701	735	698	712	737	710	733	735	686	730		
		月 平 均 値	ppmC	1.93	1.90	1.91	1.89	1.85	1.88	1.92	1.95	1.95	1.95	1.97	1.94		
		8 ～ 9 時 における 月 平 均 値	ppmC	1.94	1.90	1.93	1.92	1.87	1.90	1.96	1.98	1.98	1.98	2.00	1.97		
		6 ～ 9 時 測 定 日 数	(日)	28	31	30	31	29	30	31	30	31	31	29	31		
		6 ～ 9 時 3時間 平均値	最 高 値	ppmC	2.07	1.98	2.11	2.03	1.94	2.02	2.06	2.11	2.14	2.13	2.14	2.08	
			最 低 値	ppmC	1.85	1.79	1.83	1.84	1.76	1.77	1.88	1.87	1.87	1.88	1.89	1.87	
池田市	池田市立南畑会館	測 定 時 間	(時間)	687	686	687	711	706	686	710	687	711	712	658	705		
		月 平 均 値	ppmC	1.87	1.85	1.85	1.83	1.79	1.82	1.86	1.87	1.91	1.91	1.91	1.90		
		8 ～ 9 時 における 月 平 均 値	ppmC	1.87	1.86	1.86	1.84	1.81	1.82	1.87	1.88	1.93	1.92	1.96	1.92		
		6 ～ 9 時 測 定 日 数	(日)	30	30	30	31	31	30	31	30	31	31	29	31		
		6 ～ 9 時 3時間 平均値	最 高 値	ppmC	1.95	1.92	1.94	1.94	1.88	1.88	1.91	1.99	2.09	2.03	2.26	2.03	
			最 低 値	ppmC	1.80	1.78	1.76	1.78	1.73	1.76	1.82	1.84	1.84	1.87	1.84	1.84	

メタン

(CH4 : 月間値)

都道府県名 大阪

市町村	測定局	項 目	平成 15 年										平成 16 年		
			4 月	5 月	6 月	7 月	8 月	9 月	10月	11月	12月	1 月	2 月	3 月	
寝屋川市	寝屋川市役所	測定時間 (時間)	688	709	685	708	709	686	708	576	706	708	653	706	
		月平均値 PPMc	1.84	1.81	1.84	1.81	1.78	1.81	1.87	1.87	1.88	1.87	1.90	1.86	
		8～9時における月平均値 PPMc	1.85	1.82	1.87	1.84	1.81	1.83	1.89	1.88	1.92	1.92	1.94	1.87	
		8～9時測定日数 (日)	30	31	30	31	31	30	31	23	30	31	28	31	
		8～9時3時間平均値	最高値 PPMc	1.93	1.85	2.05	1.99	1.92	1.90	1.96	1.98	2.17	2.13	2.13	2.00
			最低値 PPMc	1.80	1.74	1.77	1.74	1.71	1.73	1.80	1.81	1.81	1.84	1.81	
高石市	高石市公害監視センター	測定時間 (時間)	681	703	677	702	697	675	703	570	629	699	663	699	
		月平均値 PPMc	1.79	1.78	1.78	1.77	1.73	1.77	1.80	1.82	1.80	1.76	1.78	1.77	
		8～9時における月平均値 PPMc	1.80	1.78	1.80	1.80	1.76	1.79	1.82	1.84	1.82	1.78	1.81	1.78	
		8～9時測定日数 (日)	25	29	28	29	29	29	28	24	26	29	27	27	
		8～9時3時間平均値	最高値 PPMc	1.87	1.85	1.88	1.89	1.86	1.90	1.92	1.97	1.98	1.93	1.96	1.86
			最低値 PPMc	1.72	1.65	1.73	1.69	1.66	1.67	1.76	1.75	1.75	1.71	1.71	1.70
高石市	取石小学校	測定時間 (時間)	688	708	686	710	709	688	710	670	607	712	665	710	
		月平均値 PPMc	1.74	1.74	1.75	1.74	1.71	1.73	1.77	1.78	1.77	1.77	1.79	1.78	
		8～9時における月平均値 PPMc	1.75	1.74	1.76	1.78	1.73	1.74	1.78	1.80	1.79	1.79	1.81	1.79	
		8～9時測定日数 (日)	30	31	30	31	31	30	31	29	26	31	29	31	
		8～9時3時間平均値	最高値 PPMc	1.82	1.82	1.84	1.91	1.86	1.85	1.86	1.95	1.95	1.94	1.92	1.86
			最低値 PPMc	1.67	1.61	1.69	1.65	1.61	1.63	1.72	1.72	1.71	1.73	1.73	1.71

市町村	測定局	項目	平成 15 年										平成 16 年		
			4月	5月	6月	7月	8月	9月	10月	11月	12月	1月	2月	3月	
住之江区	北船新小学校	測定時間 (時間)	705	732	709	733	731	706	730	589	732	645	444	733	
		月平均値 ppmC	1.78	1.76	1.76	1.76	1.70	1.76	1.81	1.82	1.83	1.82	1.87	1.82	
		6～9時における月平均値 ppmC	1.79	1.76	1.78	1.79	1.72	1.77	1.83	1.84	1.87	1.86	1.88	1.83	
		6～9時測定日数 (日)	30	31	30	31	31	30	31	24	30	27	19	31	
		6～9時3時間平均値	最高値 ppmC	1.93	1.88	1.97	1.89	1.80	1.91	1.94	2.02	2.10	2.04	2.06	1.94
			最低値 ppmC	1.72	1.66	1.68	1.71	1.62	1.66	1.75	1.69	1.75	1.75	1.77	1.75
堺市	阪和深井塚山	測定時間 (時間)	713	365	672	736	732	702	726	705	727	724	685	726	
		月平均値 ppmC	1.90	1.87	1.89	1.89	1.85	1.88	1.91	1.93	1.92	1.91	1.92	1.91	
		6～9時における月平均値 ppmC	1.91	1.88	1.91	1.92	1.87	1.89	1.94	1.95	1.95	1.94	1.96	1.93	
		6～9時測定日数 (日)	30	15	28	31	30	30	31	30	31	30	29	31	
		6～9時3時間平均値	最高値 ppmC	1.97	1.95	2.16	2.06	2.00	2.00	2.01	2.06	2.11	2.06	2.10	2.00
			最低値 ppmC	1.84	1.79	1.84	1.80	1.74	1.77	1.85	1.84	1.86	1.88	1.86	1.83
岸和田市	天の川下水ポンプ場	測定時間 (時間)	688	707	684	708	711	689	712	686	711	705	662	709	
		月平均値 ppmC	1.90	1.90	1.91	1.90	1.85	1.86	1.91	1.94	1.91	1.90	1.93	1.92	
		6～9時における月平均値 ppmC	1.91	1.91	1.93	1.94	1.89	1.87	1.93	1.96	1.94	1.93	1.97	1.94	
		6～9時測定日数 (日)	30	31	30	31	31	30	31	30	31	31	29	31	
		6～9時3時間平均値	最高値 ppmC	1.99	1.99	2.07	2.12	2.00	2.02	2.02	2.14	2.05	2.07	2.13	2.02
			最低値 ppmC	1.82	1.76	1.72	1.75	1.74	1.77	1.86	1.86	1.85	1.86	1.87	1.83

メタン

(CH₄ 月間値)

都道府県名 大阪

市町村	測定局	項目	平成 15 年										平成 16 年		
			4月	5月	6月	7月	8月	9月	10月	11月	12月	1月	2月	3月	
高槻市	高槻市役所	測定時間 (時間)	640	709	688	708	708	679	704	671	523	708	662	710	
		月平均値 PPMc	1.83	1.81	1.82	1.81	1.77	1.79	1.84	1.85	1.86	1.85	1.86	1.85	
		6～9時における月平均値 PPMc	1.85	1.81	1.86	1.83	1.81	1.81	1.86	1.88	1.88	1.87	1.89	1.86	
		6～9時測定日数 (日)	28	31	30	31	31	30	30	29	21	31	29	31	
		6～9時3時間平均値	最高値 PPMc	1.91	1.91	2.06	1.94	1.93	1.94	1.95	2.00	2.07	1.95	2.03	1.95
			最低値 PPMc	1.79	1.74	1.77	1.75	1.73	1.72	1.80	1.81	1.81	1.80	1.80	1.80
守口市	淀川工業高校	測定時間 (時間)	688	707	667	696	709	669	709	684	709	706	625	704	
		月平均値 PPMc	1.85	1.82	1.85	1.81	1.78	1.79	1.84	1.86	1.88	1.87	1.89	1.85	
		6～9時における月平均値 PPMc	1.86	1.82	1.88	1.83	1.80	1.81	1.87	1.87	1.92	1.91	1.92	1.87	
		6～9時測定日数 (日)	30	31	29	30	31	29	31	30	31	31	28	31	
		6～9時3時間平均値	最高値 PPMc	2.08	1.88	2.06	2.02	1.88	1.92	2.17	1.96	2.13	2.14	2.21	1.98
			最低値 PPMc	1.79	1.74	1.79	1.75	1.71	1.71	1.77	1.81	1.80	1.80	1.83	1.80
八尾市	八尾市立病院	測定時間 (時間)	685	709	686	695	700	270	492	629	712	710	655	677	
		月平均値 PPMc	1.91	1.87	1.90	1.88	1.84	1.85	1.91	1.95	1.94	1.92	1.93	1.90	
		6～9時における月平均値 PPMc	1.94	1.87	1.93	1.91	1.88	1.90	1.96	1.99	2.00	1.99	1.99	1.93	
		6～9時測定日数 (日)	30	31	30	31	31	11	21	28	31	31	29	29	
		6～9時3時間平均値	最高値 PPMc	2.17	2.00	2.22	2.12	2.02	2.02	2.13	2.15	2.19	2.24	2.17	2.13
			最低値 PPMc	1.82	1.77	1.80	1.77	1.73	1.80	1.84	1.84	1.84	1.84	1.85	1.82

メタン

(CH4 : 月間値)

都道府県名 大 阪

市町村	測定局	項目	単位	平成 15 年												平成 16 年		
				4月	5月	6月	7月	8月	9月	10月	11月	12月	1月	2月	3月			
東大阪市	東大阪市公害監視センター	測定時間	(時間)	704	730	710	717	717	699	724	703	197	0	0	0			
		月平均値	ppmC	1.90	1.87	1.90	1.86	1.82	1.85	1.92	1.95	1.93						
		6～9時における月平均値	ppmC	1.92	1.88	1.93	1.89	1.85	1.88	1.95	1.99	1.96						
		6～9時測定日数	(日)	30	31	30	31	31	30	31	30	9	0	0	0			
		6～9時 3時間平均値	最高値	ppmC	2.10	2.04	2.20	2.05	1.94	2.08	2.05	2.23	2.02					
			最低値	ppmC	1.83	1.78	1.81	1.81	1.73	1.78	1.83	1.85	1.86					
門田町	国鉄四條駅	測定時間	(時間)	681	570	686	651	700	664	665	694	707	727	681	730			
		月平均値	ppmC	1.90	1.86	1.88	1.87	1.83	1.85	1.89	1.90	1.92	1.92	1.94	1.91			
		6～9時における月平均値	ppmC	1.91	1.86	1.91	1.88	1.85	1.86	1.91	1.93	1.96	1.97	1.98	1.93			
		6～9時測定日数	(日)	30	25	30	29	31	29	29	29	30	31	29	31			
		6～9時 3時間平均値	最高値	ppmC	2.00	1.92	2.13	2.00	1.93	1.91	2.02	2.13	2.11	2.15	2.15	2.05		
			最低値	ppmC	1.85	1.80	1.83	1.80	1.76	1.79	1.83	1.85	1.87	1.87	1.87	1.86		
		測定時間	(時間)															
		月平均値	ppmC															
		6～9時における月平均値	ppmC															
		6～9時測定日数	(日)															
		6～9時 3時間平均値	最高値	ppmC														
			最低値	ppmC														

市町村	測定局	項 目	平成 15 年										平成 16 年		
			4 月	5 月	6 月	7 月	8 月	9 月	10 月	11 月	12 月	1 月	2 月	3 月	
平野区	摂陽中学校	測定時間 (時間)	707	729	708	654	731	704	725	708	729	732	682	729	
		月平均値 ppmC	2.17	2.05	2.16	2.06	2.02	2.04	2.23	2.33	2.20	2.12	2.24	2.18	
		6～9時における月平均値 ppmC	2.21	2.07	2.23	2.11	2.05	2.10	2.37	2.43	2.39	2.30	2.47	2.25	
		6～8時測定日数 (日)	30	31	30	27	31	30	31	30	31	31	28	31	
		6～9時3時間平均値	最高値 ppmC	2.93	2.76	3.22	2.47	2.31	2.68	2.79	3.25	3.21	3.07	3.33	3.09
			最低値 ppmC	1.83	1.81	1.83	1.84	1.78	1.77	1.91	1.85	1.86	1.83	1.86	1.91
堺市	少林寺	測定時間 (時間)	703	736	704	735	712	710	735	563	734	735	665	519	
		月平均値 ppmC	2.13	2.05	2.10	2.06	2.03	2.04	2.13	2.25	2.15	2.07	2.21	2.10	
		6～9時における月平均値 ppmC	2.14	2.05	2.17	2.12	2.10	2.08	2.22	2.30	2.25	2.18	2.34	2.20	
		6～8時測定日数 (日)	30	31	30	31	30	30	31	23	31	31	28	22	
		6～9時3時間平均値	最高値 ppmC	2.44	2.25	2.89	2.44	2.40	2.35	2.48	2.79	2.99	2.76	2.85	2.88
			最低値 ppmC	1.89	1.81	1.91	1.89	1.81	1.84	1.88	1.93	1.90	1.91	1.91	1.87
堺市	浜寺	測定時間 (時間)	707	727	703	729	699	698	728	705	723	727	674	707	
		月平均値 ppmC	2.15	2.14	2.17	2.13	2.06	2.10	2.18	2.28	2.17	2.11	2.22	2.15	
		6～9時における月平均値 ppmC	2.12	2.07	2.20	2.16	2.07	2.10	2.21	2.31	2.26	2.20	2.31	2.18	
		6～8時測定日数 (日)	30	31	29	31	28	30	31	30	30	31	25	29	
		6～9時3時間平均値	最高値 ppmC	2.35	2.44	2.88	2.56	2.33	2.35	2.50	2.81	2.80	2.65	2.81	2.56
			最低値 ppmC	1.92	1.86	1.92	1.92	1.81	1.82	1.98	1.93	1.96	1.89	1.98	1.91

市町村	測定局	項目	平成 15 年										平成 16 年		
			4 月	5 月	6 月	7 月	8 月	9 月	10 月	11 月	12 月	1 月	2 月	3 月	
吹田市	吹田市北消防署	測定時間 (時間)	709	728	706	732	727	693	706	707	463	188	684	732	
		月平均値 ppmC	2.15	2.11	2.21	2.14	2.10	2.13	2.11	2.15	2.09	2.29	2.23	2.15	
		6～9時における月平均値 ppmC	2.17	2.11	2.23	2.18	2.15	2.15	2.17	2.21	2.16	2.44	2.29	2.19	
		6～9時測定日数 (日)	29	31	30	31	31	30	29	30	20	8	28	31	
		6～9時3時間平均値	最高値 ppmC	2.40	2.40	2.45	2.48	2.33	2.35	2.69	2.68	2.58	3.18	2.91	2.64
			最低値 ppmC	2.00	1.95	1.94	2.02	1.98	2.01	1.96	1.92	1.90	2.17	2.04	1.99
貝塚市	貝塚市消防署	測定時間 (時間)	687	666	573	619	708	688	708	685	712	711	657	708	
		月平均値 ppmC	2.05	2.05	2.06	2.02	1.97	2.00	2.06	2.14	2.02	2.00	2.04	2.03	
		6～9時における月平均値 ppmC	2.08	2.07	2.10	2.06	2.01	2.04	2.09	2.15	2.07	2.07	2.10	2.06	
		6～9時測定日数 (日)	30	29	25	27	31	30	31	30	31	31	29	31	
		6～9時3時間平均値	最高値 ppmC	2.36	2.27	2.30	2.34	2.27	2.25	2.30	2.36	2.54	2.40	2.57	2.36
			最低値 ppmC	1.85	1.79	1.91	1.79	1.83	1.82	1.92	1.91	1.91	1.89	1.90	1.88
高田林市	高田林市役所	測定時間 (時間)	688	685	685	691	709	685	685	611	707	710	663	703	
		月平均値 ppmC	2.09	2.08	2.10	2.10	2.03	2.06	2.10	2.17	2.08	2.05	2.10	2.08	
		6～9時における月平均値 ppmC	2.10	2.07	2.12	2.13	2.04	2.06	2.15	2.21	2.16	2.13	2.17	2.12	
		6～9時測定日数 (日)	30	30	30	30	31	30	30	27	31	31	29	31	
		6～9時3時間平均値	最高値 ppmC	2.48	2.34	2.61	2.33	2.30	2.30	2.58	2.52	2.61	2.54	2.52	2.61
			最低値 ppmC	1.94	1.83	1.91	1.91	1.83	1.83	1.94	1.93	1.91	1.93	1.94	1.90

市町村	測定局	項目		平成 15 年										平成 16 年		
				4月	5月	6月	7月	8月	9月	10月	11月	12月	1月	2月	3月	
東大阪市	東大阪市西保健センター	測定時間	(時間)	689	712	686	712	688	689	655	619	677	711	664	709	
		月平均値	ppmC	2.21	2.07	2.17	2.10	2.04	2.09	2.21	2.36	2.28	2.19	2.31	2.17	
		6～9時における月平均値	ppmC	2.21	2.08	2.23	2.11	2.10	2.13	2.32	2.46	2.44	2.40	2.48	2.24	
		6～9時測定日数	(日)	30	31	30	31	30	30	29	27	30	31	29	31	
		6～9時3時間平均値	最高値	ppmC	2.84	2.65	3.08	2.56	2.42	2.52	2.71	3.18	3.49	3.26	3.37	2.84
			最低値	ppmC	1.93	1.85	1.92	1.93	1.88	1.92	2.01	1.95	1.99	1.94	1.99	1.97
島本町	島本町税場	測定時間	(時間)	689	708	689	709	709	687	708	688	711	636	655	659	
		月平均値	ppmC	2.00	1.94	2.00	1.95	1.91	1.94	2.00	2.05	2.02	1.99	2.04	2.00	
		6～9時における月平均値	ppmC	2.05	1.97	2.06	2.01	1.99	2.01	2.11	2.15	2.09	2.06	2.16	2.08	
		6～9時測定日数	(日)	30	31	30	31	31	30	31	30	31	27	29	28	
		6～9時3時間平均値	最高値	ppmC	2.40	2.35	2.62	2.36	2.18	2.23	2.46	2.63	2.70	2.50	2.50	2.53
			最低値	ppmC	1.87	1.82	1.87	1.83	1.79	1.84	1.89	1.87	1.86	1.90	1.92	1.90
西宮川区	出来島小学校	測定時間	(時間)	692	733	708	730	726	701	726	703	731	728	685	728	
		月平均値	ppmC	2.18	2.13	2.23	2.18	2.10	2.10	2.21	2.23	2.22	2.16	2.22	2.12	
		6～9時における月平均値	ppmC	2.26	2.20	2.36	2.29	2.26	2.20	2.37	2.35	2.36	2.34	2.39	2.23	
		6～9時測定日数	(日)	27	31	30	30	29	22	28	26	31	27	27	29	
		6～9時3時間平均値	最高値	ppmC	2.65	2.72	2.82	2.70	2.53	2.69	2.89	2.74	3.22	3.49	3.11	2.76
			最低値	ppmC	1.95	1.94	2.02	2.03	1.94	1.91	2.01	2.00	1.94	1.92	1.89	1.95

市町村	測定局	項目	平成 15 年										平成 16 年			
			4月	5月	6月	7月	8月	9月	10月	11月	12月	1月	2月	3月		
岸和田市	岸和田市役所	測定時間	(時間)	653	731	631	734	733	711	728	709	736	729	683	655	
		月平均値	ppmC	2.21	2.17	2.25	2.20	2.13	2.16	2.22	2.30	2.17	2.13	2.22	2.19	
		8～9時における月平均値	ppmC	2.21	2.18	2.30	2.26	2.18	2.17	2.24	2.31	2.27	2.25	2.35	2.24	
		8～9時測定日数	(日)	27	31	27	31	31	30	31	29	31	31	29	26	
		8～9時3時間平均値	最高値	ppmC	2.52	2.49	2.61	2.48	2.52	2.41	2.56	2.66	2.79	2.67	2.77	2.62
			最低値	ppmC	1.92	1.85	1.84	2.00	1.97	1.99	2.00	1.95	1.94	1.97	1.98	2.00
豊中市	豊中市役所	測定時間	(時間)	694	725	700	733	733	588	735	716	733	740	685	709	
		月平均値	ppmC	2.17	2.11	2.20	2.14	2.09	2.11	2.17	2.24	2.25	2.19	2.26	2.17	
		8～9時における月平均値	ppmC	2.19	2.09	2.24	2.16	2.13	2.14	2.26	2.32	2.36	2.32	2.37	2.23	
		8～9時測定日数	(日)	28	30	29	28	30	25	31	30	30	31	28	30	
		8～9時3時間平均値	最高値	ppmC	2.41	2.43	2.59	2.49	2.39	2.35	2.72	3.02	3.20	3.18	2.91	2.70
			最低値	ppmC	1.95	1.84	1.89	1.99	1.91	1.98	2.02	1.96	1.99	1.99	1.94	2.01
吹田市	吹田南島裁判所	測定時間	(時間)	682	553	562	626	437	456	653	700	645	554	683	484	
		月平均値	ppmC	2.36	2.32	2.45	2.37	2.28	2.29	2.40	2.48	2.39	2.28	2.38	2.27	
		8～9時における月平均値	ppmC	2.41	2.35	2.59	2.42	2.39	2.39	2.57	2.62	2.56	2.43	2.57	2.39	
		8～9時測定日数	(日)	29	24	22	25	19	20	27	30	26	22	29	21	
		8～9時3時間平均値	最高値	ppmC	2.99	2.76	3.14	2.84	2.67	2.73	3.27	3.23	3.67	3.08	3.23	2.99
			最低値	ppmC	2.03	2.13	2.13	2.05	2.12	2.11	2.11	2.04	2.06	2.00	2.03	2.04

市町村	測定局	項目	平成 15 年												平成 16 年		
			4 月	5 月	6 月	7 月	8 月	9 月	10月	11月	12月	1 月	2 月	3 月			
東成区	府環境情報センター	測定時間 (時間)	684	709	688	380	642	675	680	679	704	706	661	710			
		月平均値 ppmC	0.31	0.25	0.33	0.29	0.26	0.27	0.33	0.39	0.34	0.27	0.37	0.28			
		6～9時における月平均値 ppmC	0.27	0.24	0.36	0.29	0.29	0.28	0.38	0.44	0.45	0.38	0.46	0.32			
		6～9時測定日数 (日)	30	31	30	17	27	29	29	30	31	31	29	31			
		8～9時 3時間平均値	最高値 ppmC	0.68	0.54	0.78	0.56	0.48	0.51	0.73	1.13	1.57	1.20	1.12	0.85		
			最低値 ppmC	0.09	0.12	0.11	0.17	0.14	0.10	0.13	0.11	0.11	0.07	0.09	0.09		
		6～9時 3時間平均値が 0.20ppmCを 超えた日数 (日)	19	16	24	12	19	18	24	23	20	21	22	18			
		6～9時 3時間平均値が 0.31ppmCを 超えた日数 (日)	8	5	18	7	10	12	18	19	15	14	17	15			
此花区	此花区役所	測定時間 (時間)	708	728	703	729	731	705	668	698	678	731	682	732			
		月平均値 ppmC	0.28	0.25	0.31	0.26	0.24	0.22	0.31	0.36	0.30	0.27	0.33	0.29			
		6～9時における月平均値 ppmC	0.31	0.28	0.39	0.28	0.30	0.27	0.35	0.42	0.39	0.38	0.41	0.34			
		6～9時測定日数 (日)	30	30	30	30	31	30	28	29	29	31	29	31			
		8～9時 3時間平均値	最高値 ppmC	0.63	0.65	0.77	0.50	0.52	0.55	0.71	0.85	1.12	1.22	0.96	0.78		
			最低値 ppmC	0.12	0.18	0.13	0.15	0.15	0.07	0.15	0.10	0.09	0.09	0.09	0.11		
		6～9時 3時間平均値が 0.20ppmCを 超えた日数 (日)	19	27	26	21	25	18	26	23	19	23	21	21			
		6～9時 3時間平均値が 0.31ppmCを 超えた日数 (日)	12	8	19	9	13	11	18	18	15	15	18	17			
淀川区	淀川区役所	測定時間 (時間)	544	729	695	726	728	706	729	707	729	469	685	732			
		月平均値 ppmC	0.27	0.26	0.35	0.27	0.24	0.25	0.33	0.39	0.37	0.30	0.35	0.28			
		6～9時における月平均値 ppmC	0.27	0.27	0.39	0.28	0.26	0.27	0.38	0.42	0.46	0.41	0.44	0.32			
		6～9時測定日数 (日)	23	30	29	30	31	30	31	29	30	19	29	31			
		8～9時 3時間平均値	最高値 ppmC	0.48	0.57	0.71	0.55	0.45	0.49	0.66	0.84	1.27	1.36	0.87	0.78		
			最低値 ppmC	0.13	0.12	0.12	0.12	0.13	0.08	0.17	0.12	0.12	0.09	0.10	0.11		
		6～9時 3時間平均値が 0.20ppmCを 超えた日数 (日)	17	24	25	21	22	18	27	24	23	15	25	21			
		6～9時 3時間平均値が 0.31ppmCを 超えた日数 (日)	7	6	19	8	8	9	21	19	16	10	19	14			

非メタン炭化水素 (NMHC : 月間値)

都道府県名 大 阪

市町村	測定局	項目	平成 15 年										平成 16 年		
			4月	5月	6月	7月	8月	9月	10月	11月	12月	1月	2月	3月	
平野区	新橋中学校	測定時間 (時間)	707	729	708	654	731	704	725	708	729	732	682	729	
		月平均値 ppmC	0.33	0.23	0.33	0.27	0.24	0.24	0.38	0.45	0.32	0.24	0.34	0.31	
		6～9時における月平均値 ppmC	0.34	0.24	0.37	0.28	0.26	0.28	0.47	0.51	0.45	0.37	0.52	0.36	
		6～9時測定日数 (日)	30	31	30	27	31	30	31	30	31	31	28	31	
		6～9時3時間平均値	最高値 ppmC	0.91	0.78	1.10	0.54	0.44	0.79	0.76	1.14	1.09	1.01	1.26	1.05
			最低値 ppmC	0.03	0.07	0.07	0.08	0.09	0.05	0.08	0.06	0.04	0.03	0.02	0.06
		6～9時3時間平均値が0.20ppmCを超えた日数 (日)	19	17	21	18	21	19	29	25	21	21	20	21	
		6～9時3時間平均値が0.31ppmCを超えた日数 (日)	14	6	18	11	8	12	24	22	17	18	18	18	
堺市	少株寺	測定時間 (時間)	703	736	704	735	712	710	735	563	734	735	665	519	
		月平均値 ppmC	0.25	0.20	0.25	0.22	0.22	0.20	0.25	0.35	0.26	0.18	0.30	0.22	
		6～9時における月平均値 ppmC	0.24	0.19	0.29	0.24	0.26	0.21	0.30	0.37	0.33	0.26	0.39	0.30	
		6～9時測定日数 (日)	30	31	30	31	30	30	31	23	31	31	28	22	
		6～9時3時間平均値	最高値 ppmC	0.47	0.32	0.83	0.46	0.48	0.36	0.51	0.74	0.95	0.72	0.79	0.84
			最低値 ppmC	0.05	0.06	0.07	0.09	0.09	0.08	0.04	0.10	0.05	0.04	0.06	0.07
		6～9時3時間平均値が0.20ppmCを超えた日数 (日)	18	10	19	17	19	18	25	19	17	15	19	11	
		6～9時3時間平均値が0.31ppmCを超えた日数 (日)	9	1	13	7	8	4	14	15	14	11	15	8	
堺市	浜寺	測定時間 (時間)	707	727	703	729	699	698	728	705	723	727	674	707	
		月平均値 ppmC	0.29	0.28	0.32	0.29	0.27	0.27	0.31	0.39	0.27	0.21	0.32	0.27	
		6～9時における月平均値 ppmC	0.25	0.22	0.32	0.28	0.25	0.25	0.31	0.41	0.34	0.28	0.39	0.28	
		6～9時測定日数 (日)	30	31	29	31	28	30	31	30	30	31	25	29	
		6～9時3時間平均値	最高値 ppmC	0.44	0.57	0.81	0.58	0.46	0.41	0.53	0.76	0.78	0.68	0.77	0.58
			最低値 ppmC	0.09	0.10	0.11	0.12	0.10	0.09	0.14	0.09	0.10	0.06	0.11	0.11
		6～9時3時間平均値が0.20ppmCを超えた日数 (日)	19	15	21	22	16	22	27	24	20	18	18	17	
		6～9時3時間平均値が0.31ppmCを超えた日数 (日)	10	4	15	11	8	9	14	21	13	12	12	12	

市町村	測定地	項 目	平成 15 年												平成 16 年		
			4 月	5 月	6 月	7 月	8 月	9 月	10月	11月	12月	1 月	2 月	3 月			
堺市	金岡	測 定 時 間 (時間)	712	735	709	737	735	706	735	712	733	713	643	735			
		月 平 均 値 (ppmC)	0.28	0.21	0.25	0.22	0.21	0.21	0.26	0.34	0.26	0.19	0.29	0.23			
		6～9時における月平均値 (ppmC)	0.25	0.18	0.26	0.22	0.21	0.21	0.29	0.36	0.34	0.27	0.38	0.26			
		6～9時測定日数 (日)	30	31	30	31	31	30	31	30	31	30	27	31			
		6～9時3時間平均値	最高値 (ppmC)	0.48	0.38	0.95	0.51	0.39	0.36	0.63	0.64	0.89	0.80	0.81	0.54		
			最低値 (ppmC)	0.08	0.09	0.07	0.08	0.07	0.07	0.08	0.08	0.07	0.07	0.11	0.07		
		6～9時3時間平均値が0.20ppmCを超過した日数 (日)	19	7	19	18	15	14	24	24	19	16	18	17			
		6～9時3時間平均値が0.31ppmCを超過した日数 (日)	9	2	6	3	2	3	12	19	15	11	15	12			
堺市	三宮	測 定 時 間 (時間)	682	736	701	735	698	712	737	710	733	735	686	730			
		月 平 均 値 (ppmC)	0.35	0.29	0.36	0.32	0.28	0.29	0.34	0.40	0.31	0.25	0.36	0.30			
		6～9時における月平均値 (ppmC)	0.34	0.27	0.39	0.33	0.29	0.28	0.39	0.43	0.38	0.31	0.43	0.33			
		6～9時測定日数 (日)	28	31	30	31	29	30	31	30	31	31	29	31			
		6～9時3時間平均値	最高値 (ppmC)	0.60	0.44	0.86	0.61	0.41	0.49	0.60	0.73	0.98	0.88	1.00	0.67		
			最低値 (ppmC)	0.12	0.17	0.13	0.15	0.17	0.14	0.14	0.15	0.11	0.10	0.12	0.10		
		6～9時3時間平均値が0.20ppmCを超過した日数 (日)	23	25	27	26	26	22	27	25	19	18	19	19			
		6～9時3時間平均値が0.31ppmCを超過した日数 (日)	15	6	22	16	11	11	21	21	15	11	19	16			
池田市	池田市立南郷会館	測 定 時 間 (時間)	687	686	687	711	706	686	710	687	711	712	658	705			
		月 平 均 値 (ppmC)	0.15	0.13	0.18	0.14	0.14	0.13	0.13	0.16	0.16	0.14	0.17	0.13			
		6～9時における月平均値 (ppmC)	0.14	0.12	0.18	0.14	0.15	0.13	0.16	0.22	0.21	0.18	0.26	0.15			
		6～9時測定日数 (日)	30	30	30	31	31	30	31	30	31	31	29	31			
		6～9時3時間平均値	最高値 (ppmC)	0.32	0.31	0.35	0.28	0.28	0.27	0.30	0.61	0.55	0.48	0.94	0.43		
			最低値 (ppmC)	0.06	0.05	0.05	0.06	0.08	0.04	0.06	0.05	0.05	0.05	0.06	0.05		
		6～9時3時間平均値が0.20ppmCを超過した日数 (日)	6	3	11	6	7	3	7	14	13	9	18	8			
		6～9時3時間平均値が0.31ppmCを超過した日数 (日)	1	0	1	0	0	0	0	7	8	6	11	1			

市町村	測定局	項 目	平成 15 年										平成 16 年		
			4 月	5 月	6 月	7 月	8 月	9 月	10月	11月	12月	1 月	2 月	3 月	
豊原川市	豊原川市役所	測定時間 (時間)	688	709	685	708	709	686	708	576	706	708	653	706	
		月平均値 ppmC	0.29	0.22	0.32	0.29	0.31	0.32	0.34	0.37	0.38	0.29	0.36	0.26	
		6～9時における月平均値 ppmC	0.29	0.22	0.35	0.30	0.33	0.32	0.39	0.38	0.47	0.42	0.46	0.29	
		6～9時測定日数 (日)	30	31	30	31	31	30	31	23	30	31	28	31	
		6～9時3時間平均値	最高値 ppmC	0.54	0.35	0.84	0.48	0.54	0.60	0.73	0.67	1.45	1.35	1.34	0.74
			最低値 ppmC	0.11	0.12	0.12	0.17	0.17	0.15	0.16	0.11	0.13	0.08	0.10	0.10
		6～9時3時間平均値が0.20ppmCを超えた日数 (日)	22	17	24	28	28	26	30	20	24	23	23	20	
		6～9時3時間平均値が0.31ppmCを超えた日数 (日)	11	2	15	13	18	15	22	17	17	19	15	11	
高石市	高石市公害監視センター	測定時間 (時間)	681	703	677	702	697	675	703	570	629	699	663	699	
		月平均値 ppmC	0.29	0.31	0.35	0.35	0.33	0.33	0.30	0.39	0.26	0.19	0.26	0.22	
		6～9時における月平均値 ppmC	0.29	0.27	0.36	0.36	0.36	0.35	0.34	0.43	0.32	0.26	0.34	0.26	
		6～9時測定日数 (日)	25	29	28	29	29	29	28	24	26	29	27	27	
		6～9時3時間平均値	最高値 ppmC	0.58	0.49	0.70	0.75	0.52	0.59	0.59	0.85	0.66	0.55	0.72	0.53
			最低値 ppmC	0.13	0.14	0.18	0.18	0.15	0.15	0.16	0.13	0.12	0.07	0.08	0.09
		6～9時3時間平均値が0.20ppmCを超えた日数 (日)	15	23	24	26	27	26	27	20	21	15	17	16	
		6～9時3時間平均値が0.31ppmCを超えた日数 (日)	10	5	18	15	17	19	18	18	9	10	13	7	
高石市	取石小学校	測定時間 (時間)	688	708	686	710	709	688	710	670	607	712	665	710	
		月平均値 ppmC	0.22	0.21	0.24	0.23	0.20	0.21	0.23	0.30	0.19	0.16	0.23	0.20	
		6～9時における月平均値 ppmC	0.22	0.19	0.25	0.24	0.22	0.20	0.25	0.32	0.25	0.21	0.29	0.22	
		6～9時測定日数 (日)	30	31	30	31	31	30	31	29	26	31	29	31	
		6～9時3時間平均値	最高値 ppmC	0.47	0.44	0.53	0.47	0.39	0.35	0.49	0.62	0.61	0.54	0.63	0.42
			最低値 ppmC	0.07	0.10	0.10	0.11	0.08	0.07	0.11	0.11	0.08	0.06	0.06	0.07
		6～9時3時間平均値が0.20ppmCを超えた日数 (日)	16	7	18	16	16	13	21	22	14	12	18	17	
		6～9時3時間平均値が0.31ppmCを超えた日数 (日)	4	1	7	7	4	3	7	16	9	8	13	7	

非メタン炭化水素 (NMHC : 月間値)

都道府県名 大阪

市町村	測定局	項目	平成 15 年										平成 16 年		
			4 月	5 月	6 月	7 月	8 月	9 月	10 月	11 月	12 月	1 月	2 月	3 月	
大阪市	東大阪市西保健センター	測定時間 (時間)	689	712	686	712	688	689	655	619	677	711	664	709	
		月平均値 ppmC	0.31	0.20	0.28	0.24	0.22	0.24	0.31	0.42	0.34	0.25	0.36	0.26	
		6～9時における月平均値 ppmC	0.29	0.19	0.31	0.23	0.25	0.26	0.38	0.48	0.44	0.40	0.47	0.30	
		6～9時測定日数 (日)	30	31	30	31	30	30	29	27	30	31	29	31	
		6～9時3時間平均値	最高値 ppmC	0.77	0.62	0.89	0.52	0.50	0.55	0.68	0.97	1.28	1.09	1.15	0.77
			最低値 ppmC	0.07	0.08	0.08	0.11	0.11	0.10	0.12	0.09	0.08	0.06	0.08	0.08
		6～9時3時間平均値が0.20ppmCを超過した日数 (日)	17	9	20	13	19	18	25	20	22	23	22	19	
		6～9時3時間平均値が0.31ppmCを超過した日数 (日)	13	3	15	7	6	10	18	19	16	17	19	15	
島本町	島本町役場	測定時間 (時間)	689	708	689	709	709	687	708	688	711	636	655	659	
		月平均値 ppmC	0.15	0.12	0.16	0.13	0.12	0.13	0.15	0.18	0.14	0.12	0.16	0.13	
		6～9時における月平均値 ppmC	0.18	0.12	0.19	0.15	0.16	0.16	0.21	0.25	0.19	0.17	0.23	0.18	
		6～9時測定日数 (日)	30	31	30	31	31	30	31	30	31	27	29	28	
		6～9時3時間平均値	最高値 ppmC	0.44	0.41	0.48	0.35	0.30	0.29	0.47	0.64	0.56	0.47	0.51	0.52
			最低値 ppmC	0.05	0.06	0.05	0.05	0.06	0.04	0.05	0.05	0.04	0.05	0.06	0.05
		6～9時3時間平均値が0.20ppmCを超過した日数 (日)	10	2	12	8	6	10	16	15	12	7	16	11	
		6～9時3時間平均値が0.31ppmCを超過した日数 (日)	4	1	1	1	0	0	4	9	3	3	9	5	
西淀川区	出来島小学校	測定時間 (時間)	692	733	708	730	726	701	726	703	731	728	685	728	
		月平均値 ppmC	0.35	0.32	0.40	0.38	0.33	0.33	0.39	0.41	0.38	0.33	0.38	0.32	
		6～9時における月平均値 ppmC	0.43	0.39	0.51	0.48	0.46	0.40	0.53	0.51	0.51	0.48	0.53	0.42	
		6～9時測定日数 (日)	27	31	30	30	29	22	28	26	31	27	27	29	
		6～9時3時間平均値	最高値 ppmC	0.74	0.81	0.95	0.79	0.64	0.74	0.94	0.86	1.17	1.40	1.12	0.80
			最低値 ppmC	0.21	0.16	0.22	0.25	0.22	0.13	0.27	0.23	0.14	0.14	0.10	0.16
		6～9時3時間平均値が0.20ppmCを超過した日数 (日)	27	30	30	30	29	19	28	26	28	23	26	28	
		6～9時3時間平均値が0.31ppmCを超過した日数 (日)	21	25	25	28	23	11	25	22	24	20	22	20	

市町村	測定局	項 目	平成 15 年												平成 16 年		
			4 月	5 月	6 月	7 月	8 月	9 月	10月	11月	12月	1 月	2 月	3 月			
住之江区	北粉浜小学校	測定時間 (時間)	705	732	709	733	731	706	730	589	732	645	444	733			
		月平均値 (ppmC)	0.40	0.34	0.38	0.35	0.30	0.36	0.43	0.49	0.42	0.35	0.48	0.36			
		8～9時における月平均値 (ppmC)	0.37	0.32	0.40	0.36	0.29	0.37	0.47	0.50	0.52	0.43	0.55	0.39			
		8～9時測定日数 (日)	30	31	30	31	31	30	31	24	30	27	19	31			
		8～9時3時間平均値	最高値 (ppmC)	0.64	0.69	0.90	0.76	0.46	0.66	0.80	0.82	1.32	0.73	0.93	0.71		
			最低値 (ppmC)	0.18	0.12	0.15	0.18	0.13	0.17	0.25	0.20	0.16	0.13	0.28	0.17		
		8～9時3時間平均値が0.20ppmCを越えた日数 (日)	29	27	27	28	24	27	31	23	29	25	19	28			
		8～9時3時間平均値が0.31ppmCを越えた日数 (日)	21	14	21	18	14	19	27	21	23	21	18	21			
堺市	殿和深井畑山	測定時間 (時間)	713	365	672	736	732	702	726	705	727	724	685	726			
		月平均値 (ppmC)	0.30	0.23	0.26	0.22	0.22	0.22	0.27	0.34	0.23	0.19	0.26	0.22			
		8～9時における月平均値 (ppmC)	0.30	0.22	0.30	0.25	0.25	0.25	0.33	0.38	0.33	0.30	0.36	0.27			
		8～9時測定日数 (日)	30	15	28	31	30	30	31	30	31	30	29	31			
		8～9時3時間平均値	最高値 (ppmC)	0.47	0.28	0.86	0.39	0.64	0.43	0.61	0.72	0.75	0.64	0.75	0.54		
			最低値 (ppmC)	0.07	0.11	0.08	0.07	0.09	0.05	0.08	0.07	0.06	0.05	0.06	0.05		
		8～9時3時間平均値が0.20ppmCを越えた日数 (日)	22	8	20	21	18	19	24	25	18	17	21	19			
		8～9時3時間平均値が0.31ppmCを越えた日数 (日)	16	0	11	9	6	7	14	20	17	13	14	14			
岸和田市	天の川下水ポンプ場	測定時間 (時間)	688	707	684	708	711	689	712	686	711	705	662	709			
		月平均値 (ppmC)	0.35	0.35	0.40	0.39	0.35	0.34	0.34	0.41	0.33	0.27	0.38	0.32			
		8～9時における月平均値 (ppmC)	0.31	0.27	0.37	0.33	0.32	0.29	0.31	0.37	0.34	0.32	0.39	0.29			
		8～9時測定日数 (日)	30	31	30	31	31	30	31	30	31	31	29	31			
		8～9時3時間平均値	最高値 (ppmC)	0.56	0.59	0.86	0.63	0.67	0.56	0.50	0.68	0.73	0.67	0.68	0.51		
			最低値 (ppmC)	0.09	0.10	0.13	0.16	0.15	0.13	0.13	0.15	0.10	0.09	0.10	0.13		
		8～9時3時間平均値が0.20ppmCを越えた日数 (日)	24	25	25	25	21	19	28	26	25	22	23	21			
		8～9時3時間平均値が0.31ppmCを越えた日数 (日)	14	9	20	17	14	15	14	19	14	15	18	11			

市町村	測定地	項目	平成 15 年												平成 16 年		
			4月	5月	6月	7月	8月	9月	10月	11月	12月	1月	2月	3月			
高槻市	高槻市役所	測定時間 (時間)	640	709	688	708	708	679	704	671	523	708	662	710			
		月平均値 ppmC	0.21	0.17	0.23	0.19	0.23	0.21	0.24	0.28	0.23	0.18	0.22	0.18			
		8～9時における月平均値 ppmC	0.24	0.18	0.28	0.22	0.25	0.24	0.34	0.37	0.29	0.28	0.33	0.24			
		6～9時測定日数 (日)	28	31	30	31	31	30	30	29	21	31	29	31			
		6～9時3時間平均値	最高値 ppmC	0.48	0.55	0.67	0.42	0.42	0.47	0.70	0.70	0.86	0.61	0.77	0.52		
			最低値 ppmC	0.03	0.07	0.03	0.06	0.12	0.06	0.12	0.10	0.05	0.03	0.06	0.05		
		6～9時3時間平均値が0.20ppmCを超えた日数 (日)	16	10	22	18	17	18	24	25	9	19	19	18			
		6～9時3時間平均値が0.31ppmCを超えた日数 (日)	8	2	11	4	11	9	15	20	8	11	15	10			
宇田川	淀川工業高校	測定時間 (時間)	688	707	667	696	709	669	709	684	709	706	625	704			
		月平均値 ppmC	0.32	0.25	0.37	0.30	0.35	0.30	0.32	0.38	0.41	0.34	0.44	0.31			
		8～9時における月平均値 ppmC	0.32	0.23	0.40	0.32	0.39	0.34	0.42	0.48	0.52	0.45	0.55	0.37			
		6～9時測定日数 (日)	30	31	29	30	31	29	31	30	31	31	28	31			
		6～9時3時間平均値	最高値 ppmC	0.93	0.35	0.96	0.84	0.73	0.72	1.01	0.98	1.59	1.39	1.49	0.78		
			最低値 ppmC	0.08	0.13	0.09	0.09	0.13	0.10	0.13	0.13	0.13	0.07	0.16	0.10		
		6～9時3時間平均値が0.20ppmCを超えた日数 (日)	22	19	26	20	27	20	26	25	25	27	25	23			
		6～9時3時間平均値が0.31ppmCを超えた日数 (日)	14	4	18	13	19	16	22	22	23	21	21	16			
八尾市	八尾市立病院	測定時間 (時間)	685	709	686	695	700	270	492	629	712	710	655	677			
		月平均値 ppmC	0.49	0.39	0.52	0.48	0.43	0.52	0.51	0.63	0.49	0.39	0.52	0.44			
		8～9時における月平均値 ppmC	0.58	0.44	0.63	0.57	0.54	0.69	0.75	0.82	0.75	0.70	0.84	0.63			
		6～9時測定日数 (日)	30	31	30	31	31	11	21	28	31	31	29	29			
		6～9時3時間平均値	最高値 ppmC	1.52	0.92	1.51	1.21	1.18	1.27	1.22	1.67	1.65	1.80	1.89	1.43		
			最低値 ppmC	0.11	0.11	0.08	0.20	0.09	0.22	0.27	0.16	0.08	0.10	0.09	0.05		
		6～9時3時間平均値が0.20ppmCを超えた日数 (日)	29	29	28	30	29	11	21	26	28	27	27	25			
		6～9時3時間平均値が0.31ppmCを超えた日数 (日)	23	23	26	29	24	10	17	26	22	23	21	22			

非メタン炭化水素 (NMHC : 月間値)

都道府県名 大 阪

市町村	測定局	項 目	平成 15 年										平成 16 年		
			4 月	5 月	6 月	7 月	8 月	9 月	10月	11月	12月	1 月	2 月	3 月	
松原市	松原北小学校	測定時間 (時間)	688	707	685	711	707	686	712	685	704	531	664	703	
		月平均値 PPMc	0.37	0.30	0.36	0.33	0.35	0.32	0.36	0.46	0.36	0.26	0.32	0.26	
		6～9時における月平均値 PPMc	0.34	0.26	0.37	0.36	0.33	0.31	0.39	0.47	0.41	0.41	0.41	0.31	
		6～9時測定日数 (日)	30	31	30	31	31	30	31	30	31	22	29	31	
		6～9時3時間平均値	最高値 PPMc	0.70	0.39	1.21	0.84	0.57	0.58	0.84	0.82	1.10	0.76	0.72	0.86
			最低値 PPMc	0.15	0.09	0.12	0.20	0.12	0.13	0.18	0.15	0.15	0.14	0.06	0.08
		6～9時3時間平均値が0.20PPMcを超えた日数 (日)	27	21	24	29	25	25	29	27	27	20	25	22	
		6～9時3時間平均値が0.31PPMcを超えた日数 (日)	15	9	15	16	17	14	22	23	20	13	20	16	
摂津市	摂津市役所	測定時間 (時間)	688	709	504	627	705	684	709	686	706	710	664	705	
		月平均値 PPMc	0.34	0.28	0.39	0.46	0.48	0.42	0.40	0.44	0.42	0.36	0.44	0.35	
		6～9時における月平均値 PPMc	0.34	0.27	0.41	0.47	0.49	0.44	0.48	0.50	0.52	0.49	0.54	0.39	
		6～9時測定日数 (日)	30	31	22	27	30	30	31	30	31	31	29	31	
		6～9時3時間平均値	最高値 PPMc	0.73	0.63	0.75	0.71	0.75	0.75	0.97	0.92	1.29	1.13	1.05	0.69
			最低値 PPMc	0.16	0.14	0.17	0.28	0.28	0.22	0.28	0.19	0.22	0.13	0.20	0.20
		6～9時3時間平均値が0.20PPMcを超えた日数 (日)	26	25	20	27	30	30	31	29	31	30	28	30	
		6～9時3時間平均値が0.31PPMcを超えた日数 (日)	16	6	15	26	28	25	28	25	25	25	27	19	
高石市	カモールMBS	測定時間 (時間)	685	708	688	709	709	688	711	685	709	711	634	707	
		月平均値 PPMc	0.31	0.30	0.31	0.30	0.27	0.28	0.32	0.40	0.27	0.22	0.29	0.26	
		6～9時における月平均値 PPMc	0.34	0.32	0.38	0.37	0.34	0.34	0.41	0.46	0.37	0.32	0.43	0.32	
		6～9時測定日数 (日)	30	31	30	31	31	30	31	30	31	31	28	31	
		6～9時3時間平均値	最高値 PPMc	0.55	0.56	0.71	0.62	0.55	0.55	0.72	0.84	0.79	0.74	0.82	0.57
			最低値 PPMc	0.12	0.15	0.18	0.17	0.15	0.10	0.16	0.16	0.10	0.07	0.05	0.06
		6～9時3時間平均値が0.20PPMcを超えた日数 (日)	24	29	27	30	28	27	29	27	19	17	20	22	
		6～9時3時間平均値が0.31PPMcを超えた日数 (日)	18	17	19	20	19	17	25	24	18	12	18	16	

市町村	測定局	項目	日	平成 15 年												平成 16 年		
				4 月	5 月	6 月	7 月	8 月	9 月	10月	11月	12月	1 月	2 月	3 月			
東大阪市	東大阪市公害監視センター	測定時間	(時間)	704	730	710	717	717	699	724	703	197	0	0	0			
		月平均値	ppmC	0.47	0.36	0.43	0.40	0.40	0.42	0.52	0.64	0.48						
		6～9時における月平均値	ppmC	0.48	0.40	0.50	0.43	0.46	0.47	0.60	0.75	0.59						
		6～9時測定日数	(日)	30	31	30	31	31	30	31	30	9	0	0	0			
		6～9時3時間平均値	最高値	ppmC	1.02	0.79	1.20	0.68	0.76	0.88	0.91	1.39	1.14					
			最低値	ppmC	0.23	0.18	0.15	0.25	0.24	0.22	0.26	0.24	0.17					
		6～9時3時間平均値が0.20ppmCを超過日数	(日)	30	29	29	31	31	30	31	30	8	0	0	0			
		6～9時3時間平均値が0.31ppmCを超過日数	(日)	25	23	22	24	28	24	30	27	8	0	0	0			
四條畷市	国設西條橋	測定時間	(時間)	681	570	686	651	700	664	665	694	707	727	681	730			
		月平均値	ppmC	0.38	0.24	0.31	0.24	0.30	0.34	0.40	0.44	0.43	0.37	0.45	0.34			
		6～9時における月平均値	ppmC	0.41	0.23	0.36	0.26	0.31	0.39	0.48	0.58	0.60	0.61	0.64	0.44			
		6～9時測定日数	(日)	30	25	30	29	31	29	29	29	30	31	29	31			
		6～9時3時間平均値	最高値	ppmC	0.77	0.38	0.68	0.59	0.73	0.66	0.94	1.46	1.24	1.44	1.38	0.89		
			最低値	ppmC	0.21	0.09	0.12	0.11	0.09	0.17	0.19	0.19	0.21	0.15	0.21	0.14		
		6～9時3時間平均値が0.20ppmCを超過日数	(日)	30	16	26	20	23	27	28	28	30	30	29	29			
		6～9時3時間平均値が0.31ppmCを超過日数	(日)	21	3	15	6	16	22	25	25	25	25	25	23			

浮遊粒子状物質 (SPM 月間値)

都道府県名 大 阪

市町村	測定局	項 目	平成 15 年										平成 16 年		
			4 月	5 月	6 月	7 月	8 月	9 月	10月	11月	12月	1 月	2 月	3 月	
大正区	平尾小学校	有効測定日数 (日)	30	31	30	31	31	28	31	30	31	31	29	31	
		測定時間 (時間)	717	741	717	739	742	694	741	718	741	741	693	741	
		月平均値 mg/m^3	0.043	0.043	0.047	0.037	0.038	0.032	0.030	0.038	0.033	0.030	0.043	0.037	
		1時間値が $0.20\text{mg}/\text{m}^3$ を超えた時間数 (時間)	0	0	0	0	0	0	0	0	0	0	0	0	
		日平均値が $0.10\text{mg}/\text{m}^3$ を超えた日数 (日)	0	0	0	0	0	0	0	0	0	0	0	0	
		1時間値の最高値 mg/m^3	0.120	0.141	0.137	0.137	0.126	0.091	0.077	0.144	0.151	0.125	0.132	0.123	
		日平均値の最高値 mg/m^3	0.072	0.069	0.082	0.067	0.075	0.050	0.047	0.080	0.081	0.061	0.087	0.068	
西淀川区	淀中学校	有効測定日数 (日)	30	31	30	31	31	28	31	30	31	31	29	15	
		測定時間 (時間)	715	741	718	740	741	692	742	717	741	740	694	376	
		月平均値 mg/m^3	0.033	0.035	0.040	0.030	0.032	0.027	0.023	0.028	0.025	0.024	0.035	0.025	
		1時間値が $0.20\text{mg}/\text{m}^3$ を超えた時間数 (時間)	0	0	0	0	0	0	0	0	0	0	0	0	
		日平均値が $0.10\text{mg}/\text{m}^3$ を超えた日数 (日)	0	0	0	0	0	0	0	0	0	0	0	0	
		1時間値の最高値 mg/m^3	0.099	0.089	0.122	0.115	0.127	0.099	0.071	0.120	0.128	0.116	0.140	0.067	
		日平均値の最高値 mg/m^3	0.065	0.055	0.076	0.061	0.065	0.049	0.039	0.066	0.076	0.049	0.075	0.050	
淀川区	淀川区役所	有効測定日数 (日)	30	31	30	30	31	30	29	30	31	31	29	31	
		測定時間 (時間)	717	737	715	735	737	715	718	717	739	740	693	741	
		月平均値 mg/m^3	0.030	0.032	0.033	0.025	0.027	0.023	0.021	0.021	0.017	0.014	0.024	0.018	
		1時間値が $0.20\text{mg}/\text{m}^3$ を超えた時間数 (時間)	0	0	0	0	0	0	0	0	0	0	0	0	
		日平均値が $0.10\text{mg}/\text{m}^3$ を超えた日数 (日)	0	0	0	0	0	0	0	0	0	0	0	0	
		1時間値の最高値 mg/m^3	0.084	0.079	0.088	0.088	0.119	0.087	0.068	0.105	0.141	0.096	0.125	0.077	
		日平均値の最高値 mg/m^3	0.056	0.051	0.059	0.044	0.056	0.059	0.037	0.060	0.073	0.039	0.065	0.045	

浮遊粒子状物質

(SPM : 月間値)

都道府県名 大阪

市町村	測定局	項目	平成 15 年										平成 16 年		
			4月	5月	6月	7月	8月	9月	10月	11月	12月	1月	2月	3月	
住之江区	滝江小学校	有 効 測 定 日 数	(日)	30	31	30	31	31	30	29	30	31	31	29	31
		測 定 時 間	(時間)	717	742	718	740	742	718	718	742	742	694	743	
		月 平 均 値	mg/m ³	0.037	0.033	0.040	0.033	0.035	0.029	0.027	0.032	0.029	0.026	0.040	0.035
		1時間値が 0.20mg/m ³ を超えた 時間数	(時間)	0	0	0	0	0	0	0	0	0	0	0	
		日平均値が 0.10mg/m ³ を超えた 日数	(日)	0	0	0	0	0	0	0	0	0	0	0	
		1 時 間 値 の 最 高 値	mg/m ³	0.097	0.103	0.131	0.135	0.126	0.102	0.081	0.122	0.129	0.095	0.148	0.117
		日 平 均 値 の 最 高 値	mg/m ³	0.065	0.059	0.079	0.062	0.075	0.073	0.049	0.072	0.072	0.063	0.088	0.067
平野区	新橋中学校	有 効 測 定 日 数	(日)	30	31	30	31	31	28	31	30	31	31	29	31
		測 定 時 間	(時間)	713	737	715	737	741	689	741	716	738	741	692	740
		月 平 均 値	mg/m ³	0.031	0.031	0.033	0.024	0.024	0.022	0.021	0.028	0.023	0.020	0.031	0.024
		1時間値が 0.20mg/m ³ を超えた 時間数	(時間)	0	0	0	0	0	0	0	0	0	0	0	
		日平均値が 0.10mg/m ³ を超えた 日数	(日)	0	0	0	0	0	0	0	0	0	0	0	
		1 時 間 値 の 最 高 値	mg/m ³	0.099	0.092	0.098	0.100	0.078	0.075	0.067	0.114	0.124	0.098	0.123	0.087
		日 平 均 値 の 最 高 値	mg/m ³	0.058	0.057	0.060	0.048	0.049	0.057	0.040	0.074	0.061	0.052	0.075	0.051
西成区	今宮中学校	有 効 測 定 日 数	(日)	30	31	30	31	31	30	29	30	31	31	29	31
		測 定 時 間	(時間)	718	741	718	741	738	718	720	716	742	742	694	740
		月 平 均 値	mg/m ³	0.040	0.042	0.044	0.035	0.037	0.030	0.028	0.033	0.030	0.028	0.040	0.033
		1時間値が 0.20mg/m ³ を超えた 時間数	(時間)	0	0	0	0	0	0	0	0	0	0	0	
		日平均値が 0.10mg/m ³ を超えた 日数	(日)	0	0	0	0	0	0	0	0	0	0	0	
		1 時 間 値 の 最 高 値	mg/m ³	0.107	0.110	0.126	0.160	0.136	0.091	0.074	0.126	0.147	0.099	0.149	0.124
		日 平 均 値 の 最 高 値	mg/m ³	0.075	0.068	0.079	0.071	0.076	0.073	0.047	0.077	0.082	0.063	0.086	0.065

浮遊粒子状物質 (SPM : 月間値)

都道府県名 大 阪

市町村	測定局	項 目	平成 15 年										平成 16 年		
			4 月	5 月	6 月	7 月	8 月	9 月	10月	11月	12月	1 月	2 月	3 月	
西区	瀬江小学校	有効測定日数 (日)	30	31	30	31	31	30	29	30	31	31	29	31	
		測定時間 (時間)	714	741	718	740	735	718	721	717	738	738	692	740	
		月平均値 mg/m ³	0.039	0.041	0.043	0.033	0.034	0.031	0.027	0.032	0.030	0.027	0.038	0.033	
		1時間値が 0.20mg/m ³ を超えた 時間数 (時間)	0	0	0	0	0	0	0	0	0	0	0	0	
		日平均値が 0.10mg/m ³ を超えた 日数 (日)	0	0	0	0	0	0	0	0	0	0	0	0	
		1 時 間 値 の 最 高 値 mg/m ³	0.112	0.090	0.120	0.123	0.101	0.090	0.072	0.124	0.125	0.108	0.114	0.090	
		日 平 均 値 の 最 高 値 mg/m ³	0.066	0.062	0.075	0.058	0.067	0.067	0.042	0.068	0.081	0.057	0.077	0.057	
鶴見区	天田北小学校	有効測定日数 (日)	30	31	30	31	31	28	29	30	31	31	29	31	
		測定時間 (時間)	718	739	716	740	738	683	714	717	741	741	694	741	
		月平均値 mg/m ³	0.040	0.039	0.043	0.033	0.039	0.035	0.031	0.036	0.033	0.028	0.039	0.033	
		1時間値が 0.20mg/m ³ を超えた 時間数 (時間)	0	0	0	0	0	0	0	0	0	0	0	0	
		日平均値が 0.10mg/m ³ を超えた 日数 (日)	0	0	0	0	0	0	0	0	0	0	0	0	
		1 時 間 値 の 最 高 値 mg/m ³	0.128	0.083	0.119	0.128	0.122	0.143	0.078	0.131	0.159	0.114	0.140	0.085	
		日 平 均 値 の 最 高 値 mg/m ³	0.069	0.059	0.080	0.061	0.076	0.077	0.047	0.081	0.082	0.055	0.081	0.057	
住之江区	南港中央公園	有効測定日数 (日)	30	31	30	31	31	30	29	30	31	31	29	30	
		測定時間 (時間)	714	741	717	738	739	718	716	718	740	741	693	722	
		月平均値 mg/m ³	0.038	0.042	0.045	0.036	0.038	0.035	0.031	0.034	0.032	0.029	0.041	0.037	
		1時間値が 0.20mg/m ³ を超えた 時間数 (時間)	0	0	0	0	0	0	0	0	0	0	0	0	
		日平均値が 0.10mg/m ³ を超えた 日数 (日)	0	0	0	0	0	0	0	0	0	0	0	0	
		1 時 間 値 の 最 高 値 mg/m ³	0.097	0.102	0.134	0.117	0.133	0.107	0.078	0.109	0.164	0.100	0.141	0.107	
		日 平 均 値 の 最 高 値 mg/m ³	0.062	0.064	0.077	0.069	0.075	0.077	0.049	0.072	0.093	0.058	0.087	0.070	

浮遊粒子状物質

(SPM : 月間値)

都道府県名 大 阪

市町村	測定局	項 目	平成 15 年												平成 16 年		
			4 月	5 月	6 月	7 月	8 月	9 月	10月	11月	12月	1 月	2 月	3 月			
堺市	少林寺	有効測定日数 (日)	30	28	29	31	31	27	31	26	28	31	29	27			
		測定時間 (時間)	716	679	708	738	738	669	740	627	699	740	685	668			
		月平均値 mg/m^3	0.036	0.039	0.038	0.029	0.028	0.024	0.024	0.032	0.026	0.024	0.037	0.032			
		1時間値が $0.20\text{mg}/\text{m}^3$ を超えた時間数 (時間)	0	0	0	0	0	0	0	0	0	0	0	0			
		日平均値が $0.10\text{mg}/\text{m}^3$ を超えた日数 (日)	0	0	0	0	0	0	0	0	0	0	0	0			
		1時間値の最高値 mg/m^3	0.112	0.118	0.121	0.120	0.102	0.085	0.082	0.125	0.122	0.088	0.128	0.101			
		日平均値の最高値 mg/m^3	0.064	0.065	0.068	0.055	0.056	0.061	0.050	0.070	0.065	0.061	0.079	0.064			
堺市	阪寺	有効測定日数 (日)	30	31	30	31	29	27	31	30	31	31	29	31			
		測定時間 (時間)	714	740	715	739	717	665	739	715	740	738	691	738			
		月平均値 mg/m^3	0.039	0.043	0.042	0.031	0.031	0.027	0.027	0.034	0.025	0.025	0.038	0.033			
		1時間値が $0.20\text{mg}/\text{m}^3$ を超えた時間数 (時間)	0	0	0	0	0	0	0	0	0	0	0	0			
		日平均値が $0.10\text{mg}/\text{m}^3$ を超えた日数 (日)	0	0	0	0	0	0	0	0	0	0	0	0			
		1時間値の最高値 mg/m^3	0.120	0.129	0.188	0.141	0.110	0.096	0.095	0.152	0.148	0.079	0.131	0.101			
		日平均値の最高値 mg/m^3	0.073	0.071	0.087	0.060	0.066	0.067	0.050	0.077	0.063	0.064	0.082	0.070			
堺市	石津	有効測定日数 (日)	30	31	30	31	31	27	31	30	31	31	29	31			
		測定時間 (時間)	716	738	715	739	739	665	736	714	739	740	691	740			
		月平均値 mg/m^3	0.033	0.039	0.038	0.031	0.031	0.029	0.024	0.029	0.025	0.023	0.033	0.029			
		1時間値が $0.20\text{mg}/\text{m}^3$ を超えた時間数 (時間)	0	0	0	0	0	0	0	0	0	0	0	0			
		日平均値が $0.10\text{mg}/\text{m}^3$ を超えた日数 (日)	0	0	0	0	0	0	0	0	0	0	0	0			
		1時間値の最高値 mg/m^3	0.098	0.122	0.121	0.147	0.123	0.105	0.102	0.133	0.131	0.094	0.133	0.112			
		日平均値の最高値 mg/m^3	0.056	0.065	0.068	0.063	0.066	0.069	0.048	0.065	0.062	0.060	0.074	0.066			

浮遊粒子状物質

(SPM : 月間値)

都道府県名 大阪

市町村	測定局	項目	平成 15 年											平成 16 年		
			4 月	5 月	6 月	7 月	8 月	9 月	10月	11月	12月	1 月	2 月	3 月		
堺市	金岡	有効測定日数	(日)	30	31	30	31	31	27	31	30	31	31	29	31	
		測定時間	(時間)	716	738	714	740	738	668	739	714	735	738	689	739	
		月平均値	mg/m ³	0.035	0.037	0.037	0.028	0.031	0.025	0.025	0.032	0.024	0.022	0.035	0.029	
		1時間値が 0.20mg/m ³ を超えた 時間数	(時間)	0	0	0	0	0	0	0	0	0	0	0	0	
		日平均値が 0.10mg/m ³ を超えた 日数	(日)	0	0	0	0	0	0	0	0	0	0	0	0	
		1 時間値の最高値	mg/m ³	0.104	0.116	0.120	0.112	0.106	0.088	0.102	0.153	0.130	0.083	0.131	0.093	
		日平均値の最高値	mg/m ³	0.072	0.063	0.060	0.052	0.059	0.058	0.046	0.085	0.064	0.058	0.081	0.062	
堺市	三宝	有効測定日数	(日)	30	31	30	31	29	26	31	30	31	31	29	31	
		測定時間	(時間)	714	740	710	735	716	663	739	715	739	736	688	736	
		月平均値	mg/m ³	0.034	0.039	0.038	0.029	0.031	0.026	0.024	0.033	0.026	0.024	0.035	0.029	
		1時間値が 0.20mg/m ³ を超えた 時間数	(時間)	0	0	0	0	0	0	0	0	0	0	0	0	
		日平均値が 0.10mg/m ³ を超えた 日数	(日)	0	0	0	0	0	0	0	0	0	0	0	0	
		1 時間値の最高値	mg/m ³	0.106	0.106	0.124	0.142	0.112	0.092	0.077	0.121	0.124	0.094	0.141	0.090	
		日平均値の最高値	mg/m ³	0.069	0.070	0.069	0.064	0.069	0.063	0.045	0.071	0.066	0.056	0.072	0.059	
堺市	若松台	有効測定日数	(日)	30	31	30	31	31	27	31	30	31	31	29	31	
		測定時間	(時間)	714	740	715	735	738	666	737	715	738	739	692	739	
		月平均値	mg/m ³	0.032	0.036	0.034	0.028	0.027	0.025	0.023	0.028	0.023	0.021	0.030	0.026	
		1時間値が 0.20mg/m ³ を超えた 時間数	(時間)	0	0	0	0	0	0	0	0	0	0	0	0	
		日平均値が 0.10mg/m ³ を超えた 日数	(日)	0	0	0	0	0	0	0	0	0	0	0	0	
		1 時間値の最高値	mg/m ³	0.119	0.100	0.116	0.110	0.101	0.085	0.168	0.153	0.117	0.093	0.144	0.082	
		日平均値の最高値	mg/m ³	0.060	0.058	0.054	0.048	0.062	0.060	0.046	0.069	0.054	0.059	0.068	0.052	

浮遊粒子状物質

(SPM 月間値)

都道府県名 大阪

市町村	測定局	項目	平成 15 年												平成 16 年		
			4 月	5 月	6 月	7 月	8 月	9 月	10 月	11 月	12 月	1 月	2 月	3 月			
堺市	豊美丘	有効測定日数 (日)	30	31	30	31	31	27	31	30	31	31	29	31			
		測定時間 (時間)	716	739	713	738	739	669	738	715	739	740	691	739			
		月平均値 mg/m^3	0.035	0.039	0.040	0.030	0.030	0.027	0.026	0.032	0.024	0.022	0.033	0.029			
		1時間値が $0.20mg/m^3$ を超えた時間数 (時間)	0	0	0	0	0	0	0	0	0	0	0	0			
		日平均値が $0.10mg/m^3$ を超えた日数 (日)	0	0	0	0	0	0	0	0	0	0	0	0			
		1時間値の最高値 mg/m^3	0.089	0.129	0.156	0.127	0.105	0.078	0.120	0.166	0.116	0.076	0.108	0.088			
		日平均値の最高値 mg/m^3	0.063	0.062	0.067	0.053	0.061	0.063	0.049	0.087	0.060	0.060	0.073	0.061			
堺市	桃山台	有効測定日数 (日)	30	31	30	31	31	27	31	30	31	31	29	31			
		測定時間 (時間)	715	737	716	740	735	666	738	714	739	740	692	740			
		月平均値 mg/m^3	0.032	0.037	0.035	0.028	0.028	0.025	0.025	0.031	0.024	0.023	0.031	0.028			
		1時間値が $0.20mg/m^3$ を超えた時間数 (時間)	0	0	0	0	0	0	0	0	0	0	0	0			
		日平均値が $0.10mg/m^3$ を超えた日数 (日)	0	0	0	0	0	0	0	0	0	0	0	0			
		1時間値の最高値 mg/m^3	0.124	0.089	0.107	0.102	0.115	0.089	0.115	0.152	0.119	0.084	0.126	0.086			
		日平均値の最高値 mg/m^3	0.060	0.060	0.064	0.047	0.067	0.061	0.047	0.073	0.056	0.062	0.064	0.052			
堺市	深井	有効測定日数 (日)	30	31	30	31	31	27	31	30	31	31	29	31			
		測定時間 (時間)	716	740	715	739	739	665	740	716	740	740	692	738			
		月平均値 mg/m^3	0.036	0.040	0.041	0.031	0.033	0.026	0.027	0.034	0.027	0.026	0.037	0.033			
		1時間値が $0.20mg/m^3$ を超えた時間数 (時間)	0	0	0	0	0	0	0	0	0	0	0	0			
		日平均値が $0.10mg/m^3$ を超えた日数 (日)	0	0	0	0	0	0	0	0	0	0	0	0			
		1時間値の最高値 mg/m^3	0.097	0.143	0.132	0.126	0.114	0.090	0.100	0.165	0.121	0.083	0.121	0.088			
		日平均値の最高値 mg/m^3	0.066	0.067	0.064	0.053	0.066	0.051	0.050	0.080	0.065	0.064	0.080	0.063			

浮遊粒子状物質

(SPM : 月間値)

都道府県名 大 阪

市町村	測定局	項 目	平成 15 年										平成 16 年		
			4 月	5 月	6 月	7 月	8 月	9 月	10月	11月	12月	1 月	2 月	3 月	
岸和田市	岸和田中央公園	有効測定日数 (日)	30	31	30	31	31	30	31	28	31	31	29	31	
		測定時間 (時間)	715	739	715	739	736	715	738	690	739	740	691	738	
		月平均値 mg/m ³	0.033	0.036	0.036	0.030	0.027	0.024	0.022	0.027	0.023	0.022	0.033	0.026	
		1時間値が 0.20mg/m ³ を超えた 時間数 (時間)	0	0	0	0	0	0	0	0	0	0	0	0	
		日平均値が 0.10mg/m ³ を超えた 日数 (日)	0	0	0	0	0	0	0	0	0	0	0	0	
		1 時 間 値 の 最 高 値 mg/m ³	0.116	0.134	0.122	0.141	0.161	0.102	0.133	0.087	0.092	0.074	0.125	0.087	
		日 平 均 値 の 最 高 値 mg/m ³	0.063	0.063	0.057	0.056	0.059	0.052	0.044	0.054	0.051	0.052	0.072	0.046	
豊中市	野田	有効測定日数 (日)	30	31	30	31	31	30	31	30	31	31	29	31	
		測定時間 (時間)	720	741	719	742	741	714	743	720	743	743	690	740	
		月平均値 mg/m ³	0.033	0.038	0.040	0.031	0.035	0.030	0.025	0.030	0.026	0.026	0.039	0.034	
		1時間値が 0.20mg/m ³ を超えた 時間数 (時間)	0	0	0	0	0	0	0	0	0	0	0	0	
		日平均値が 0.10mg/m ³ を超えた 日数 (日)	0	0	0	0	0	0	0	0	0	0	0	0	
		1 時 間 値 の 最 高 値 mg/m ³	0.101	0.091	0.114	0.121	0.145	0.098	0.076	0.121	0.128	0.124	0.152	0.117	
		日 平 均 値 の 最 高 値 mg/m ³	0.069	0.057	0.078	0.055	0.079	0.068	0.045	0.075	0.071	0.053	0.092	0.064	
豊中市	千成	有効測定日数 (日)	30	31	30	31	31	30	31	30	31	31	29	31	
		測定時間 (時間)	719	744	718	742	743	720	743	720	742	744	693	737	
		月平均値 mg/m ³	0.035	0.043	0.048	0.042	0.039	0.038	0.030	0.032	0.026	0.023	0.035	0.032	
		1時間値が 0.20mg/m ³ を超えた 時間数 (時間)	0	0	0	0	0	0	0	0	0	0	0	0	
		日平均値が 0.10mg/m ³ を超えた 日数 (日)	0	0	0	0	0	0	0	0	0	0	0	0	
		1 時 間 値 の 最 高 値 mg/m ³	0.093	0.097	0.111	0.130	0.096	0.102	0.074	0.123	0.129	0.096	0.108	0.174	
		日 平 均 値 の 最 高 値 mg/m ³	0.068	0.060	0.090	0.071	0.065	0.077	0.049	0.071	0.074	0.051	0.074	0.062	

浮遊粒子状物質

(SPM 月間値)

都道府県名 大阪

市町村	測定局	項目	日	平成 15 年												平成 16 年		
				4 月	5 月	6 月	7 月	8 月	9 月	10 月	11 月	12 月	1 月	2 月	3 月			
池田市	池田市立南輝会館	有効測定日数	(日)	30	31	30	31	31	30	29	30	31	23	29	31			
		測定時間	(時間)	716	736	714	737	737	712	712	714	739	575	689	735			
		月平均値	mg/m ³	0.021	0.023	0.024	0.018	0.017	0.016	0.014	0.017	0.017	0.017	0.017	0.024	0.021		
		1時間値が 0.20mg/m ³ を超えた時間数	(時間)	0	0	0	0	0	0	0	0	0	0	0	0	0		
		日平均値が 0.10mg/m ³ を超えた日数	(日)	0	0	0	0	0	0	0	0	0	0	0	0	0		
		1時間値の最高値	mg/m ³	0.067	0.064	0.087	0.082	0.087	0.071	0.048	0.067	0.100	0.076	0.098	0.069			
		日平均値の最高値	mg/m ³	0.049	0.038	0.063	0.036	0.042	0.048	0.032	0.045	0.056	0.047	0.061	0.041			
吹田市	吹田市西消防署	有効測定日数	(日)	30	31	30	31	31	30	31	28	31	31	29	31			
		測定時間	(時間)	720	742	718	743	743	719	742	687	742	742	694	741			
		月平均値	mg/m ³	0.025	0.030	0.032	0.023	0.026	0.024	0.019	0.022	0.022	0.020	0.029	0.024			
		1時間値が 0.20mg/m ³ を超えた時間数	(時間)	0	0	0	0	0	0	0	0	0	0	0	0			
		日平均値が 0.10mg/m ³ を超えた日数	(日)	0	0	0	0	0	0	0	0	0	0	0	0			
		1時間値の最高値	mg/m ³	0.078	0.084	0.123	0.121	0.102	0.076	0.062	0.091	0.128	0.086	0.103	0.087			
		日平均値の最高値	mg/m ³	0.058	0.044	0.080	0.054	0.061	0.054	0.034	0.056	0.065	0.047	0.064	0.050			
吹田市	吹田市北消防署	有効測定日数	(日)	30	31	30	31	31	30	31	28	31	31	29	31			
		測定時間	(時間)	719	743	719	740	740	719	743	688	742	743	695	743			
		月平均値	mg/m ³	0.024	0.028	0.031	0.025	0.029	0.023	0.017	0.019	0.018	0.017	0.023	0.020			
		1時間値が 0.20mg/m ³ を超えた時間数	(時間)	0	0	0	0	0	0	0	0	0	0	0	0			
		日平均値が 0.10mg/m ³ を超えた日数	(日)	0	0	0	0	0	0	0	0	0	0	0	0			
		1時間値の最高値	mg/m ³	0.086	0.068	0.134	0.145	0.149	0.098	0.066	0.086	0.112	0.079	0.090	0.058			
		日平均値の最高値	mg/m ³	0.057	0.045	0.083	0.048	0.080	0.054	0.037	0.052	0.060	0.044	0.052	0.040			

浮遊粒子状物質 (SPM : 月間値)

都道府県名 大阪

市町村	測定局	項 目	平成 15 年										平成 16 年		
			4 月	5 月	6 月	7 月	8 月	9 月	10月	11月	12月	1 月	2 月	3 月	
吹田市	川園	有効測定日数 (日)	30	31	28	30	26	29	31	28	31	31	28	31	
		測定時間 (時間)	719	743	698	733	640	706	739	682	742	740	690	733	
		月平均値 mg/m^3	0.026	0.029	0.036	0.024	0.028	0.026	0.018	0.021	0.020	0.018	0.025	0.022	
		1時間値が $0.20\text{mg}/\text{m}^3$ を超えた時間数 (時間)	0	0	0	0	0	0	0	0	0	0	0	0	
		日平均値が $0.10\text{mg}/\text{m}^3$ を超えた日数 (日)	0	0	0	0	0	0	0	0	0	0	0	0	
		1時間値の最高値 mg/m^3	0.077	0.077	0.155	0.120	0.132	0.112	0.062	0.093	0.103	0.082	0.100	0.066	
		日平均値の最高値 mg/m^3	0.048	0.043	0.088	0.059	0.050	0.055	0.033	0.057	0.063	0.047	0.059	0.043	
泉大津市	泉大津府民健康プラザ	有効測定日数 (日)	30	31	30	31	31	30	31	28	31	31	29	25	
		測定時間 (時間)	716	740	713	740	738	714	739	687	739	740	689	607	
		月平均値 mg/m^3	0.033	0.040	0.037	0.030	0.029	0.027	0.024	0.031	0.023	0.021	0.032	0.028	
		1時間値が $0.20\text{mg}/\text{m}^3$ を超えた時間数 (時間)	0	0	0	0	0	0	0	0	0	0	0	0	
		日平均値が $0.10\text{mg}/\text{m}^3$ を超えた日数 (日)	0	0	0	0	0	0	0	0	0	0	0	0	
		1時間値の最高値 mg/m^3	0.111	0.114	0.121	0.114	0.101	0.106	0.079	0.146	0.108	0.082	0.139	0.109	
		日平均値の最高値 mg/m^3	0.060	0.064	0.065	0.057	0.061	0.066	0.048	0.072	0.061	0.058	0.077	0.061	
泉大津市	泉大津市役所	有効測定日数 (日)	30	31	30	31	31	30	24	30	31	31	29	16	
		測定時間 (時間)	716	740	717	742	738	717	623	717	742	740	693	393	
		月平均値 mg/m^3	0.032	0.041	0.037	0.032	0.031	0.029	0.026	0.029	0.022	0.021	0.031	0.031	
		1時間値が $0.20\text{mg}/\text{m}^3$ を超えた時間数 (時間)	0	0	0	0	0	0	0	0	0	0	0	0	
		日平均値が $0.10\text{mg}/\text{m}^3$ を超えた日数 (日)	0	0	0	0	0	0	0	0	0	0	0	0	
		1時間値の最高値 mg/m^3	0.093	0.102	0.114	0.141	0.119	0.096	0.072	0.134	0.098	0.089	0.122	0.097	
		日平均値の最高値 mg/m^3	0.059	0.063	0.064	0.057	0.060	0.059	0.046	0.062	0.052	0.057	0.070	0.061	

浮遊粒子状物質

(SPM 月間値)

都道府県名 大阪

市町村	測定局	項 目	平成 15 年										平成 16 年		
			4 月	5 月	6 月	7 月	8 月	9 月	10月	11月	12月	1 月	2 月	3 月	
高槻市	高槻南	有 効 測 定 日 数	(日)	30	31	29	8	30	25	30	30	29	30	29	31
		測 定 時 間	(時間)	713	733	704	200	719	630	730	709	709	723	686	735
		月 平 均 値	mg/m ³	0.029	0.032	0.032	0.027	0.030	0.026	0.023	0.028	0.024	0.020	0.027	0.026
		1時間値が 0.20mg/m ³ を超えた 時間数	(時間)	0	0	0	0	0	0	0	0	0	0	0	0
		日平均値が 0.10mg/m ³ を超えた 日数	(日)	0	0	0	0	0	0	0	0	0	0	0	0
		1 時 間 値 の 最 高 値	mg/m ³	0.081	0.068	0.118	0.082	0.122	0.108	0.066	0.122	0.111	0.078	0.082	0.082
		日 平 均 値 の 最 高 値	mg/m ³	0.059	0.049	0.067	0.037	0.061	0.056	0.038	0.068	0.065	0.042	0.057	0.048
高槻市	高槻北	有 効 測 定 日 数	(日)	30	31	30	31	31	30	31	30	31	19	29	31
		測 定 時 間	(時間)	717	740	714	737	736	715	738	714	736	475	691	737
		月 平 均 値	mg/m ³	0.027	0.031	0.029	0.025	0.030	0.026	0.020	0.018	0.011	0.014	0.017	0.013
		1時間値が 0.20mg/m ³ を超えた 時間数	(時間)	0	0	0	0	0	0	0	0	0	0	0	0
		日平均値が 0.10mg/m ³ を超えた 日数	(日)	0	0	0	0	0	0	0	0	0	0	0	0
		1 時 間 値 の 最 高 値	mg/m ³	0.078	0.090	0.098	0.125	0.137	0.103	0.082	0.120	0.045	0.053	0.063	0.093
		日 平 均 値 の 最 高 値	mg/m ³	0.048	0.045	0.047	0.043	0.046	0.043	0.031	0.036	0.025	0.022	0.032	0.028
貝塚市	貝塚市消防署	有 効 測 定 日 数	(日)	30	31	30	31	31	30	31	28	31	31	27	29
		測 定 時 間	(時間)	714	739	715	739	737	716	737	692	738	740	675	711
		月 平 均 値	mg/m ³	0.031	0.038	0.034	0.026	0.025	0.024	0.023	0.029	0.019	0.019	0.030	0.027
		1時間値が 0.20mg/m ³ を超えた 時間数	(時間)	0	0	0	0	0	0	0	0	0	0	0	0
		日平均値が 0.10mg/m ³ を超えた 日数	(日)	0	0	0	0	0	0	0	0	0	0	0	0
		1 時 間 値 の 最 高 値	mg/m ³	0.136	0.123	0.108	0.113	0.089	0.089	0.078	0.147	0.101	0.085	0.122	0.097
		日 平 均 値 の 最 高 値	mg/m ³	0.059	0.062	0.059	0.054	0.046	0.057	0.045	0.064	0.047	0.054	0.068	0.051

浮遊粒子状物質 (SPM : 月間値)

都道府県名 大阪

市町村	測定局	項目	平成 15 年										平成 16 年		
			4 月	5 月	6 月	7 月	8 月	9 月	10 月	11 月	12 月	1 月	2 月	3 月	
守口市	守口府民健康プラザ	有効測定日数 (日)	30	31	30	31	31	30	31	28	30	31	29	31	
		測定時間 (時間)	715	738	714	739	738	713	740	688	732	740	691	739	
		月平均値 mg/m ³	0.029	0.031	0.034	0.024	0.031	0.027	0.021	0.026	0.024	0.022	0.032	0.026	
		1時間値が 0.20mg/m ³ を超えた時間数 (時間)	0	0	0	0	0	0	0	0	0	0	0	0	
		日平均値が 0.10mg/m ³ を超えた日数 (日)	0	0	0	0	0	0	0	0	0	0	0	0	
		1時間値の最高値 mg/m ³	0.090	0.079	0.128	0.094	0.154	0.092	0.067	0.130	0.127	0.097	0.118	0.077	
		日平均値の最高値 mg/m ³	0.060	0.050	0.066	0.049	0.075	0.057	0.034	0.069	0.072	0.048	0.072	0.048	
守口市	第一測定局(金田)	有効測定日数 (日)	30	31	30	28	31	30	31	30	31	31	29	31	
		測定時間 (時間)	720	743	717	690	741	713	743	718	743	742	695	743	
		月平均値 mg/m ³	0.032	0.033	0.036	0.027	0.031	0.028	0.024	0.028	0.025	0.023	0.033	0.027	
		1時間値が 0.20mg/m ³ を超えた時間数 (時間)	0	0	0	0	0	0	0	0	0	0	0	0	
		日平均値が 0.10mg/m ³ を超えた日数 (日)	0	0	0	0	0	0	0	0	0	0	0	0	
		1時間値の最高値 mg/m ³	0.112	0.074	0.094	0.076	0.086	0.087	0.071	0.123	0.116	0.113	0.123	0.087	
		日平均値の最高値 mg/m ³	0.059	0.048	0.064	0.043	0.057	0.057	0.038	0.065	0.069	0.045	0.063	0.051	
守口市	第二測定局(大日)	有効測定日数 (日)	30	31	28	31	31	30	21	30	31	31	29	31	
		測定時間 (時間)	714	737	684	737	729	718	550	718	741	742	694	742	
		月平均値 mg/m ³	0.028	0.029	0.033	0.023	0.028	0.023	0.020	0.023	0.021	0.019	0.028	0.026	
		1時間値が 0.20mg/m ³ を超えた時間数 (時間)	0	0	0	0	0	0	0	0	0	0	0	0	
		日平均値が 0.10mg/m ³ を超えた日数 (日)	0	0	0	0	0	0	0	0	0	0	0	0	
		1時間値の最高値 mg/m ³	0.089	0.065	0.119	0.076	0.098	0.070	0.066	0.106	0.120	0.106	0.113	0.084	
		日平均値の最高値 mg/m ³	0.057	0.044	0.064	0.041	0.055	0.049	0.033	0.062	0.066	0.045	0.061	0.051	

浮遊粒子状物質

(SPM : 月間値)

都道府県名 大 阪

市町村	測定局	項 目	平成 15 年										平成 16 年		
			4 月	5 月	6 月	7 月	8 月	9 月	10月	11月	12月	1 月	2 月	3 月	
守口市	第三測定局(錦)	有効測定日数	(日)	30	31	30	29	31	30	31	30	31	30	29	31
		測定時間	(時間)	720	742	719	714	743	718	743	719	743	736	695	743
		月平均値	mg/m ³	0.036	0.039	0.042	0.033	0.036	0.033	0.030	0.033	0.028	0.026	0.036	0.031
		1時間値が 0.20mg/m ³ を超えた時間数	(時間)	0	0	0	0	0	0	0	0	0	0	0	0
		日平均値が 0.10mg/m ³ を超えた日数	(日)	0	0	0	0	0	0	0	0	0	0	0	0
		1 時間値の最高値	mg/m ³	0.096	0.079	0.121	0.106	0.094	0.099	0.075	0.131	0.145	0.107	0.124	0.094
		日平均値の最高値	mg/m ³	0.062	0.055	0.072	0.054	0.063	0.064	0.042	0.070	0.075	0.050	0.078	0.054
枚方市	網屋	有効測定日数	(日)	30	31	19	31	31	30	31	26	31	31	29	31
		測定時間	(時間)	715	740	468	737	739	710	737	686	739	731	688	737
		月平均値	mg/m ³	0.032	0.033	0.029	0.019	0.023	0.020	0.023	0.025	0.023	0.021	0.028	0.025
		1時間値が 0.20mg/m ³ を超えた時間数	(時間)	0	0	0	0	0	0	0	0	0	0	0	0
		日平均値が 0.10mg/m ³ を超えた日数	(日)	0	0	0	0	0	0	0	0	0	0	0	0
		1 時間値の最高値	mg/m ³	0.088	0.084	0.092	0.079	0.109	0.075	0.087	0.112	0.117	0.074	0.104	0.084
		日平均値の最高値	mg/m ³	0.056	0.049	0.048	0.036	0.050	0.046	0.039	0.064	0.062	0.047	0.055	0.046
枚方市	枚方市役所	有効測定日数	(日)	30	31	30	31	31	30	31	29	31	31	29	31
		測定時間	(時間)	714	740	716	737	734	715	737	709	739	740	688	738
		月平均値	mg/m ³	0.028	0.032	0.032	0.022	0.019	0.020	0.024	0.026	0.024	0.022	0.030	0.027
		1時間値が 0.20mg/m ³ を超えた時間数	(時間)	0	0	0	0	0	0	0	0	0	0	0	0
		日平均値が 0.10mg/m ³ を超えた日数	(日)	0	0	0	0	0	0	0	0	0	0	0	0
		1 時間値の最高値	mg/m ³	0.072	0.072	0.106	0.072	0.117	0.092	0.059	0.113	0.130	0.080	0.102	0.073
		日平均値の最高値	mg/m ³	0.052	0.047	0.063	0.040	0.044	0.048	0.037	0.063	0.070	0.048	0.062	0.048

浮遊粒子状物質

(SPM : 月間値)

都道府県名 大阪

市町村	測定局	項目	平成 15 年											平成 16 年		
			4 月	5 月	6 月	7 月	8 月	9 月	10月	11月	12月	1 月	2 月	3 月		
枚方市	王仁公園	有効測定日数	(日)	30	31	30	31	31	30	31	30	31	31	29	31	
		測定時間	(時間)	717	737	715	737	738	712	735	714	739	738	691	737	
		月平均値	mg/m ³	0.031	0.034	0.034	0.019	0.023	0.020	0.019	0.025	0.024	0.022	0.029	0.025	
		1時間値が 0.20mg/m ³ を超えた 時間数	(時間)	0	0	0	0	0	0	0	0	0	0	0	0	
		日平均値が 0.10mg/m ³ を超えた 日数	(日)	0	0	0	0	0	0	0	0	0	0	0	0	
		1 時間 値 の 最 高 値	mg/m ³	0.097	0.089	0.139	0.088	0.081	0.074	0.061	0.122	0.111	0.084	0.096	0.074	
		日 平 均 値 の 最 高 値	mg/m ³	0.065	0.056	0.077	0.041	0.051	0.051	0.031	0.062	0.064	0.048	0.053	0.046	
枚方市	香里	有効測定日数	(日)	30	31	30	31	31	30	31	30	31	31	29	31	
		測定時間	(時間)	715	737	716	738	739	715	738	715	739	736	692	739	
		月平均値	mg/m ³	0.027	0.030	0.032	0.023	0.026	0.023	0.020	0.024	0.024	0.021	0.030	0.026	
		1時間値が 0.20mg/m ³ を超えた 時間数	(時間)	0	0	0	0	0	0	0	0	0	0	0	0	
		日平均値が 0.10mg/m ³ を超えた 日数	(日)	0	0	0	0	0	0	0	0	0	0	0	0	
		1 時間 値 の 最 高 値	mg/m ³	0.085	0.070	0.118	0.088	0.195	0.096	0.080	0.124	0.160	0.098	0.103	0.090	
		日 平 均 値 の 最 高 値	mg/m ³	0.053	0.046	0.075	0.050	0.055	0.055	0.035	0.062	0.078	0.045	0.058	0.054	
茨木市	茨木市役所	有効測定日数	(日)	30	31	30	31	31	30	31	27	31	31	15	31	
		測定時間	(時間)	715	738	715	736	739	716	739	662	737	740	365	731	
		月平均値	mg/m ³	0.030	0.032	0.033	0.024	0.028	0.025	0.021	0.025	0.021	0.019	0.022	0.026	
		1時間値が 0.20mg/m ³ を超えた 時間数	(時間)	0	0	0	0	0	0	0	0	0	0	0	0	
		日平均値が 0.10mg/m ³ を超えた 日数	(日)	0	0	0	0	0	0	0	0	0	0	0	0	
		1 時間 値 の 最 高 値	mg/m ³	0.090	0.074	0.118	0.086	0.105	0.079	0.070	0.118	0.108	0.096	0.070	0.076	
		日 平 均 値 の 最 高 値	mg/m ³	0.062	0.047	0.070	0.047	0.057	0.056	0.039	0.061	0.062	0.050	0.037	0.047	

浮遊粒子状物質

(SPM) 月間値

都道府県名 大 阪

市町村	測定局	項 目	平成 15 年												平成 16 年		
			4 月	5 月	6 月	7 月	8 月	9 月	10月	11月	12月	1 月	2 月	3 月			
八尾市	八尾府民健康プラザ	有効測定日数 (日)	30	26	30	31	22	30	31	30	31	31	31	26	31		
		測定時間 (時間)	718	629	715	735	549	715	739	715	739	735	641	739			
		月平均値 mg/m^3	0.032	0.034	0.034	0.023	0.025	0.022	0.021	0.027	0.025	0.024	0.037	0.030			
		1時間値が $0.20\text{mg}/\text{m}^3$ を超えた時間数 (時間)	0	0	0	0	0	0	0	0	0	0	0	0			
		日平均値が $0.10\text{mg}/\text{m}^3$ を超えた日数 (日)	0	0	0	0	0	0	0	0	0	0	0	0			
		1時間値の最高値 mg/m^3	0.087	0.126	0.117	0.108	0.088	0.079	0.068	0.137	0.140	0.094	0.147	0.098			
		日平均値の最高値 mg/m^3	0.064	0.058	0.061	0.050	0.054	0.059	0.045	0.077	0.078	0.057	0.094	0.064			
八尾市	水鏡	有効測定日数 (日)	30	31	30	31	31	30	10	30	31	31	26	31			
		測定時間 (時間)	715	740	714	738	739	716	265	715	740	735	645	739			
		月平均値 mg/m^3	0.035	0.036	0.039	0.027	0.030	0.028	0.023	0.032	0.031	0.028	0.040	0.030			
		1時間値が $0.20\text{mg}/\text{m}^3$ を超えた時間数 (時間)	0	0	0	0	0	0	0	0	0	0	0	0			
		日平均値が $0.10\text{mg}/\text{m}^3$ を超えた日数 (日)	0	0	0	0	0	0	0	0	0	0	0	0			
		1時間値の最高値 mg/m^3	0.149	0.145	0.124	0.117	0.154	0.154	0.103	0.163	0.176	0.126	0.148	0.116			
		日平均値の最高値 mg/m^3	0.073	0.065	0.077	0.056	0.063	0.060	0.046	0.082	0.080	0.064	0.089	0.060			
泉佐野市	佐野中学校	有効測定日数 (日)	30	31	30	31	31	30	31	28	31	31	29	31			
		測定時間 (時間)	715	740	715	738	738	716	739	689	738	739	690	740			
		月平均値 mg/m^3	0.031	0.035	0.035	0.030	0.026	0.024	0.020	0.027	0.021	0.020	0.028	0.028			
		1時間値が $0.20\text{mg}/\text{m}^3$ を超えた時間数 (時間)	0	0	0	0	0	0	0	0	0	0	0	0			
		日平均値が $0.10\text{mg}/\text{m}^3$ を超えた日数 (日)	0	0	0	0	0	0	0	0	0	0	0	0			
		1時間値の最高値 mg/m^3	0.107	0.125	0.124	0.127	0.129	0.077	0.068	0.147	0.113	0.071	0.120	0.111			
		日平均値の最高値 mg/m^3	0.063	0.055	0.057	0.061	0.052	0.053	0.036	0.063	0.051	0.052	0.064	0.057			

浮遊粒子状物質

(SPM : 月間値)

都道府県名 大 阪

市町村	測定局	項 目	平成 15 年										平成 16 年		
			4 月	5 月	6 月	7 月	8 月	9 月	10月	11月	12月	1 月	2 月	3 月	
河内長野市	三田市公民館	有 効 測 定 日 数 (日)	30	31	30	31	30	30	29	30	31	31	29	31	
		測 定 時 間 (時間)	716	738	715	739	734	715	713	716	734	740	691	739	
		月 平 均 値 mg/m ³	0.026	0.034	0.032	0.024	0.025	0.023	0.021	0.022	0.020	0.018	0.027	0.024	
		1時間値が 0.20mg/m ³ を超えた 時間数 (時間)	0	0	0	0	0	0	0	0	0	0	0	0	
		日平均値が 0.10mg/m ³ を超えた 日数 (日)	0	0	0	0	0	0	0	0	0	0	0	0	
		1 時 間 値 の 最 高 値 mg/m ³	0.092	0.100	0.122	0.114	0.125	0.095	0.122	0.143	0.097	0.074	0.107	0.087	
		日 平 均 値 の 最 高 値 mg/m ³	0.052	0.061	0.066	0.037	0.068	0.057	0.038	0.054	0.051	0.048	0.063	0.049	
松原市	大塚給食センター	有 効 測 定 日 数 (日)	30	30	30	31	31	28	31	29	31	31	29	31	
		測 定 時 間 (時間)	719	737	718	740	742	708	742	714	742	743	691	742	
		月 平 均 値 mg/m ³	0.039	0.039	0.039	0.030	0.031	0.028	0.028	0.035	0.029	0.026	0.032	0.021	
		1時間値が 0.20mg/m ³ を超えた 時間数 (時間)	0	0	0	0	0	0	0	0	0	0	0	0	
		日平均値が 0.10mg/m ³ を超えた 日数 (日)	0	0	0	0	0	0	0	0	0	0	0	0	
		1 時 間 値 の 最 高 値 mg/m ³	0.120	0.110	0.109	0.113	0.092	0.083	0.101	0.131	0.160	0.100	0.123	0.065	
		日 平 均 値 の 最 高 値 mg/m ³	0.079	0.062	0.062	0.050	0.059	0.059	0.051	0.085	0.075	0.059	0.064	0.042	
松原市	大塚高校	有 効 測 定 日 数 (日)	30	31	30	31	31	29	31	29	31	31	27	31	
		測 定 時 間 (時間)	720	737	719	743	743	713	744	714	743	743	684	741	
		月 平 均 値 mg/m ³	0.039	0.039	0.043	0.033	0.033	0.028	0.028	0.033	0.029	0.027	0.038	0.033	
		1時間値が 0.20mg/m ³ を超えた 時間数 (時間)	0	0	0	0	0	0	1	0	0	0	0	0	
		日平均値が 0.10mg/m ³ を超えた 日数 (日)	0	0	0	0	0	0	0	0	0	0	0	0	
		1 時 間 値 の 最 高 値 mg/m ³	0.137	0.118	0.138	0.129	0.122	0.097	0.222	0.143	0.158	0.101	0.113	0.092	
		日 平 均 値 の 最 高 値 mg/m ³	0.074	0.061	0.078	0.059	0.066	0.063	0.046	0.077	0.068	0.060	0.076	0.060	

浮遊粒子状物質 (SPM : 月間値)

都道府県名 大阪

市町村	測定局	項目	平成 15 年										平成 16 年		
			4月	5月	6月	7月	8月	9月	10月	11月	12月	1月	2月	3月	
高石市	高石中学校	有効測定日数	(日)	30	31	30	31	31	30	29	30	31	31	29	31
		測定時間	(時間)	716	738	715	739	739	716	713	716	739	740	692	738
		月平均値	mg/m ³	0.033	0.039	0.037	0.030	0.030	0.028	0.025	0.029	0.023	0.022	0.033	0.031
		1時間値が 0.20mg/m ³ を超えた時間数	(時間)	0	0	0	0	0	0	0	0	0	0	0	0
		日平均値が 0.10mg/m ³ を超えた日数	(日)	0	0	0	0	0	0	0	0	0	0	0	0
		1時間値の最高値	mg/m ³	0.117	0.117	0.127	0.125	0.156	0.127	0.107	0.160	0.127	0.089	0.119	0.111
		日平均値の最高値	mg/m ³	0.064	0.063	0.063	0.058	0.063	0.067	0.049	0.069	0.066	0.060	0.074	0.063
高石市	高石市公害監視センター	有効測定日数	(日)	30	31	30	31	31	30	31	29	31	31	29	31
		測定時間	(時間)	715	735	714	739	736	712	740	708	739	738	690	738
		月平均値	mg/m ³	0.036	0.042	0.040	0.033	0.029	0.027	0.025	0.031	0.023	0.022	0.032	0.030
		1時間値が 0.20mg/m ³ を超えた時間数	(時間)	0	0	0	0	0	0	0	0	0	0	0	0
		日平均値が 0.10mg/m ³ を超えた日数	(日)	0	0	0	0	0	0	0	0	0	0	0	0
		1時間値の最高値	mg/m ³	0.115	0.130	0.119	0.125	0.144	0.098	0.089	0.148	0.130	0.096	0.133	0.120
		日平均値の最高値	mg/m ³	0.073	0.074	0.069	0.057	0.065	0.062	0.048	0.075	0.061	0.053	0.077	0.064
高石市	高麗小学校	有効測定日数	(日)	30	31	30	31	31	30	31	28	30	31	29	30
		測定時間	(時間)	714	737	714	739	734	713	738	696	733	739	691	713
		月平均値	mg/m ³	0.031	0.038	0.037	0.029	0.029	0.027	0.022	0.029	0.022	0.021	0.032	0.027
		1時間値が 0.20mg/m ³ を超えた時間数	(時間)	0	0	0	0	0	0	0	0	0	0	0	0
		日平均値が 0.10mg/m ³ を超えた日数	(日)	0	0	0	0	0	0	0	0	0	0	0	0
		1時間値の最高値	mg/m ³	0.093	0.112	0.121	0.122	0.118	0.103	0.090	0.169	0.112	0.090	0.125	0.106
		日平均値の最高値	mg/m ³	0.056	0.070	0.068	0.055	0.056	0.062	0.043	0.068	0.053	0.055	0.073	0.060

浮遊粒子状物質

(SPM : 月間値)

都道府県名 大阪

市町村	測定所	項目	日	平成 15 年										平成 16 年		
				4 月	5 月	6 月	7 月	8 月	9 月	10月	11月	12月	1 月	2 月	3 月	
高石市	取石小学校	有効測定日数	(日)	29	31	22	31	31	30	31	29	31	31	29	31	
		測定時間	(時間)	704	735	547	736	737	716	739	710	740	739	690	739	
		月平均値	mg/m ³	0.034	0.041	0.037	0.031	0.028	0.027	0.024	0.032	0.024	0.022	0.031	0.028	
		1時間値が 0.20mg/m ³ を超えた 時間数	(時間)	0	0	0	0	0	0	0	0	0	0	0	0	
		日平均値が 0.10mg/m ³ を超えた 日数	(日)	0	0	0	0	0	0	0	0	0	0	0	0	
		1 時間値の 最高値	mg/m ³	0.123	0.132	0.123	0.137	0.133	0.102	0.101	0.153	0.126	0.080	0.111	0.104	
		日 平均 値 の 最高 値	mg/m ³	0.066	0.068	0.067	0.058	0.059	0.061	0.043	0.076	0.063	0.058	0.068	0.063	
藤井寺市	藤井寺市役所	有効測定日数	(日)	30	31	29	31	27	30	29	23	31	31	29	31	
		測定時間	(時間)	715	739	711	739	688	716	712	596	738	740	691	739	
		月平均値	mg/m ³	0.032	0.031	0.032	0.024	0.022	0.022	0.020	0.026	0.024	0.023	0.034	0.028	
		1時間値が 0.20mg/m ³ を超えた 時間数	(時間)	0	0	0	0	0	0	0	0	0	0	0	0	
		日平均値が 0.10mg/m ³ を超えた 日数	(日)	0	0	0	0	0	0	0	0	0	0	0	0	
		1 時間値の 最高値	mg/m ³	0.087	0.115	0.138	0.136	0.102	0.083	0.112	0.111	0.117	0.087	0.134	0.080	
		日 平均 値 の 最高 値	mg/m ³	0.066	0.054	0.060	0.050	0.053	0.052	0.037	0.064	0.059	0.054	0.072	0.055	
東大阪市	東大阪市西保健センター	有効測定日数	(日)	30	31	30	31	31	30	31	30	31	31	29	31	
		測定時間	(時間)	716	739	713	735	740	715	737	716	739	739	691	739	
		月平均値	mg/m ³	0.033	0.033	0.036	0.028	0.030	0.027	0.024	0.029	0.027	0.024	0.034	0.029	
		1時間値が 0.20mg/m ³ を超えた 時間数	(時間)	0	0	0	0	0	0	0	0	0	0	0	0	
		日平均値が 0.10mg/m ³ を超えた 日数	(日)	0	0	0	0	0	0	0	0	0	0	0	0	
		1 時間値の 最高値	mg/m ³	0.097	0.084	0.109	0.119	0.085	0.084	0.072	0.106	0.122	0.089	0.128	0.081	
		日 平均 値 の 最高 値	mg/m ³	0.062	0.054	0.064	0.057	0.057	0.060	0.041	0.072	0.070	0.051	0.081	0.055	

浮遊粒子状物質

(SPM : 月間値)

都道府県名 大 阪

市町村	測定站	項 目	平成 15 年												平成 16 年		
			4 月	5 月	6 月	7 月	8 月	9 月	10月	11月	12月	1 月	2 月	3 月			
取南市	南海団地	有効測定日数	(日)	30	31	30	31	31	30	29	30	31	31	29	31		
		測定時間	(時間)	716	739	713	739	738	715	713	715	740	740	692	739		
		月平均値	mg/m ³	0.025	0.032	0.028	0.023	0.022	0.021	0.018	0.023	0.017	0.017	0.024	0.024		
		1時間値が 0.20mg/m ³ を超えた 時間数	(時間)	0	0	0	0	0	0	0	0	0	0	0	0		
		日平均値が 0.10mg/m ³ を超えた 日数	(日)	0	0	0	0	0	0	0	0	0	0	0	0		
		1 時 間 値 の 最 高 値	mg/m ³	0.077	0.120	0.087	0.082	0.079	0.072	0.054	0.128	0.081	0.070	0.104	0.082		
		日 平 均 値 の 最 高 値	mg/m ³	0.057	0.055	0.050	0.042	0.044	0.050	0.037	0.058	0.040	0.047	0.052	0.048		
島本町	島本町役場	有効測定日数	(日)	30	31	30	31	27	30	31	28	31	30	29	30		
		測定時間	(時間)	716	739	714	740	673	715	738	692	739	735	692	732		
		月平均値	mg/m ³	0.025	0.028	0.029	0.022	0.025	0.023	0.020	0.025	0.020	0.018	0.026	0.023		
		1時間値が 0.20mg/m ³ を超えた 時間数	(時間)	0	0	0	0	0	0	0	0	0	0	0	0		
		日平均値が 0.10mg/m ³ を超えた 日数	(日)	0	0	0	0	0	0	0	0	0	0	0	0		
		1 時 間 値 の 最 高 値	mg/m ³	0.077	0.063	0.107	0.086	0.104	0.075	0.068	0.125	0.108	0.075	0.102	0.065		
		日 平 均 値 の 最 高 値	mg/m ³	0.051	0.043	0.060	0.042	0.054	0.055	0.035	0.058	0.057	0.047	0.054	0.043		
熊取町	熊取町役場	有効測定日数	(日)	29	30	29	28	31	29	31	30	31	30	26	31		
		測定時間	(時間)	709	739	702	699	741	714	744	720	744	739	634	744		
		月平均値	mg/m ³	0.032	0.040	0.039	0.030	0.029	0.026	0.022	0.026	0.021	0.019	0.025	0.025		
		1時間値が 0.20mg/m ³ を超えた 時間数	(時間)	0	0	0	0	0	0	0	0	0	0	0	0		
		日平均値が 0.10mg/m ³ を超えた 日数	(日)	0	0	0	0	0	0	0	0	0	0	0	0		
		1 時 間 値 の 最 高 値	mg/m ³	0.161	0.113	0.124	0.115	0.103	0.116	0.107	0.127	0.105	0.091	0.125	0.116		
		日 平 均 値 の 最 高 値	mg/m ³	0.062	0.066	0.064	0.069	0.059	0.063	0.040	0.059	0.049	0.061	0.057	0.050		

浮遊粒子状物質

(SPM : 月間値)

都道府県名 大阪

市町村	測定局	項目	平成 15 年										平成 16 年		
			4月	5月	6月	7月	8月	9月	10月	11月	12月	1月	2月	3月	
堺市	堺市役場	有効測定日数 (日)	30	27	30	31	31	30	29	30	31	31	29	31	
		測定時間 (時間)	711	664	716	731	741	711	702	716	737	732	689	735	
		月平均値 mg/m ³	0.025	0.037	0.031	0.026	0.023	0.019	0.016	0.020	0.015	0.014	0.020	0.019	
		1時間値が 0.20mg/m ³ を超えた 時間数 (時間)	0	0	0	0	0	0	0	0	0	0	0	0	
		日平均値が 0.10mg/m ³ を超えた 日数 (日)	0	0	0	0	0	0	0	0	0	0	0	0	
		1時間値の最高値 mg/m ³	0.087	0.122	0.114	0.117	0.091	0.081	0.053	0.109	0.089	0.061	0.096	0.078	
		日平均値の最高値 mg/m ³	0.058	0.063	0.065	0.049	0.043	0.049	0.033	0.051	0.040	0.040	0.045	0.045	
北区	梅田新道	有効測定日数 (日)	30	31	30	31	31	28	29	30	31	31	29	25	
		測定時間 (時間)	718	741	717	741	742	690	721	717	740	740	693	607	
		月平均値 mg/m ³	0.044	0.047	0.054	0.042	0.042	0.038	0.036	0.039	0.035	0.032	0.044	0.039	
		1時間値が 0.20mg/m ³ を超えた 時間数 (時間)	0	0	0	0	0	0	0	0	0	0	0	0	
		日平均値が 0.10mg/m ³ を超えた 日数 (日)	0	0	1	0	0	0	0	0	0	0	0	0	
		1時間値の最高値 mg/m ³	0.110	0.118	0.169	0.162	0.119	0.103	0.076	0.123	0.135	0.112	0.122	0.100	
		日平均値の最高値 mg/m ³	0.079	0.070	0.107	0.080	0.078	0.075	0.049	0.081	0.090	0.059	0.087	0.064	
西淀川区	出来島小学校	有効測定日数 (日)	30	31	30	31	31	30	29	30	31	31	29	31	
		測定時間 (時間)	719	741	718	742	738	716	715	716	742	741	694	741	
		月平均値 mg/m ³	0.043	0.047	0.052	0.041	0.044	0.039	0.031	0.034	0.033	0.031	0.042	0.035	
		1時間値が 0.20mg/m ³ を超えた 時間数 (時間)	0	0	0	0	0	0	0	0	0	0	0	0	
		日平均値が 0.10mg/m ³ を超えた 日数 (日)	0	0	1	0	0	0	0	0	0	0	0	0	
		1時間値の最高値 mg/m ³	0.135	0.149	0.152	0.162	0.130	0.130	0.121	0.148	0.162	0.125	0.149	0.135	
		日平均値の最高値 mg/m ³	0.075	0.069	0.102	0.083	0.075	0.082	0.051	0.074	0.091	0.058	0.080	0.062	

浮遊粒子状物質

(SPM : 月間値)

都道府県名 大阪

市町村	測定局	項目	平成 15 年											平成 16 年		
			4 月	5 月	6 月	7 月	8 月	9 月	10 月	11 月	12 月	1 月	2 月	3 月		
住之江区	北新浜小学校	有効測定日数 (日)	22	31	30	25	31	29	30	30	31	31	29	31		
		測定時間 (時間)	538	741	718	625	742	709	728	717	741	741	692	740		
		月平均値 mg/m ³	0.038	0.043	0.049	0.042	0.043	0.036	0.031	0.040	0.034	0.030	0.040	0.036		
		1時間値が 0.20mg/m ³ を超えた時間数 (時間)	0	0	0	0	1	0	0	0	0	0	0	0		
		日平均値が 0.10mg/m ³ を超えた日数 (日)	0	0	0	0	0	0	0	0	0	0	0	0		
		1時間値の最高値 mg/m ³	0.123	0.122	0.128	0.171	0.217	0.107	0.090	0.168	0.127	0.090	0.121	0.098		
		日平均値の最高値 mg/m ³	0.074	0.076	0.094	0.078	0.098	0.079	0.051	0.090	0.075	0.059	0.078	0.072		
東住吉区	栢全町交差点	有効測定日数 (日)	26	31	30	31	31	30	29	30	31	31	29	31		
		測定時間 (時間)	630	741	717	742	742	716	718	716	740	742	693	742		
		月平均値 mg/m ³	0.040	0.039	0.042	0.034	0.033	0.029	0.027	0.036	0.030	0.025	0.038	0.031		
		1時間値が 0.20mg/m ³ を超えた時間数 (時間)	0	0	0	0	0	0	0	0	0	0	0	0		
		日平均値が 0.10mg/m ³ を超えた日数 (日)	0	0	0	0	0	0	0	0	0	0	0	0		
		1時間値の最高値 mg/m ³	0.115	0.117	0.150	0.162	0.141	0.108	0.088	0.126	0.140	0.108	0.156	0.122		
		日平均値の最高値 mg/m ³	0.067	0.061	0.080	0.063	0.067	0.070	0.052	0.087	0.075	0.051	0.088	0.066		
旭区	新森小路小学校	有効測定日数 (日)	30	31	30	31	31	29	30	30	31	31	29	31		
		測定時間 (時間)	717	740	715	742	742	705	732	717	742	740	693	742		
		月平均値 mg/m ³	0.051	0.047	0.054	0.041	0.049	0.043	0.038	0.044	0.042	0.036	0.049	0.042		
		1時間値が 0.20mg/m ³ を超えた時間数 (時間)	0	0	0	0	0	0	0	0	0	0	0	0		
		日平均値が 0.10mg/m ³ を超えた日数 (日)	0	0	0	0	0	0	0	0	1	0	0	0		
		1時間値の最高値 mg/m ³	0.136	0.116	0.151	0.128	0.122	0.131	0.101	0.187	0.183	0.142	0.155	0.152		
		日平均値の最高値 mg/m ³	0.087	0.074	0.094	0.065	0.091	0.085	0.054	0.095	0.101	0.071	0.096	0.080		

浮遊粒子状物質

(SPM : 月間値)

都道府県名 大阪

市町村	測定局	項目	平成 15 年										平成 16 年		
			4 月	5 月	6 月	7 月	8 月	9 月	10 月	11 月	12 月	1 月	2 月	3 月	
堺市	堺市駅前	有効測定日数	(日)	30	31	29	31	31	27	30	30	31	31	26	31
		測定時間	(時間)	714	740	706	738	736	674	730	715	739	740	643	740
		月平均値	mg/m ³	0.042	0.045	0.046	0.036	0.038	0.031	0.029	0.034	0.029	0.029	0.042	0.035
		1時間値が 0.20mg/m ³ を超えた時間数	(時間)	0	0	0	0	0	0	0	0	0	0	0	0
		日平均値が 0.10mg/m ³ を超えた日数	(日)	0	0	0	0	0	0	0	0	0	0	0	0
		1時間値の最高値	mg/m ³	0.131	0.122	0.142	0.156	0.179	0.102	0.092	0.126	0.121	0.090	0.130	0.102
		日平均値の最高値	mg/m ³	0.076	0.070	0.082	0.069	0.078	0.070	0.053	0.071	0.078	0.066	0.081	0.068
堺市	第二阪和	有効測定日数	(日)	30	31	30	30	31	27	28	27	21	31	27	26
		測定時間	(時間)	710	734	709	731	734	667	713	691	511	736	656	643
		月平均値	mg/m ³	0.043	0.044	0.042	0.034	0.034	0.032	0.033	0.037	0.025	0.030	0.043	0.036
		1時間値が 0.20mg/m ³ を超えた時間数	(時間)	0	0	0	0	0	0	0	0	0	0	0	0
		日平均値が 0.10mg/m ³ を超えた日数	(日)	0	0	0	0	0	0	0	0	0	0	0	0
		1時間値の最高値	mg/m ³	0.119	0.110	0.123	0.104	0.110	0.077	0.089	0.177	0.096	0.096	0.133	0.092
		日平均値の最高値	mg/m ³	0.068	0.067	0.067	0.056	0.060	0.061	0.055	0.072	0.050	0.065	0.082	0.063
堺市	堺中區	有効測定日数	(日)	29	28	30	31	31	26	30	30	31	31	29	31
		測定時間	(時間)	709	697	714	739	740	664	729	711	738	739	691	739
		月平均値	mg/m ³	0.045	0.053	0.058	0.046	0.045	0.039	0.036	0.038	0.032	0.030	0.043	0.038
		1時間値が 0.20mg/m ³ を超えた時間数	(時間)	0	0	0	0	0	0	0	0	0	0	0	0
		日平均値が 0.10mg/m ³ を超えた日数	(日)	0	0	0	0	0	0	0	0	0	0	0	0
		1時間値の最高値	mg/m ³	0.111	0.121	0.157	0.140	0.121	0.107	0.114	0.147	0.126	0.089	0.121	0.105
		日平均値の最高値	mg/m ³	0.077	0.072	0.099	0.077	0.077	0.062	0.060	0.080	0.080	0.063	0.084	0.071

浮遊粒子状物質

(SPM : 月間値)

都道府県名 大 阪

市町村	測定局	項 目	平成 15 年										平成 16 年		
			4 月	5 月	6 月	7 月	8 月	9 月	10月	11月	12月	1 月	2 月	3 月	
堺市	敷和塚北	有効測定日数 (日)	30	31	30	31	31	27	31	30	31	31	29	31	
		測定時間 (時間)	715	737	716	739	736	664	739	715	738	739	690	740	
		月平均値 mg/m ³	0.036	0.044	0.042	0.033	0.032	0.027	0.028	0.034	0.027	0.025	0.034	0.031	
		1時間値が 0.20mg/m ³ を超えた時間数 (時間)	0	0	0	0	0	0	0	0	0	0	0	0	
		日平均値が 0.10mg/m ³ を超えた日数 (日)	0	0	0	0	0	0	0	0	0	0	0	0	
		1時間値の最高値 mg/m ³	0.104	0.123	0.131	0.138	0.119	0.086	0.138	0.175	0.133	0.097	0.137	0.100	
		日平均値の最高値 mg/m ³	0.063	0.068	0.076	0.063	0.065	0.053	0.053	0.084	0.064	0.061	0.084	0.061	
岸和田市	天の川下水キャンプ場	有効測定日数 (日)	30	31	30	31	31	25	31	28	31	31	29	31	
		測定時間 (時間)	715	739	716	739	738	622	740	690	738	739	691	739	
		月平均値 mg/m ³	0.037	0.046	0.043	0.036	0.032	0.030	0.022	0.028	0.022	0.022	0.035	0.031	
		1時間値が 0.20mg/m ³ を超えた時間数 (時間)	0	0	0	0	0	0	0	0	0	0	0	0	
		日平均値が 0.10mg/m ³ を超えた日数 (日)	0	0	0	0	0	0	0	0	0	0	0	0	
		1時間値の最高値 mg/m ³	0.155	0.162	0.151	0.189	0.165	0.109	0.092	0.144	0.124	0.089	0.140	0.123	
		日平均値の最高値 mg/m ³	0.060	0.074	0.070	0.068	0.068	0.065	0.046	0.065	0.058	0.052	0.076	0.061	
岸和田市	岸和田市役所	有効測定日数 (日)	30	31	29	31	31	30	31	30	31	31	29	31	
		測定時間 (時間)	717	740	712	740	739	718	741	714	742	742	689	737	
		月平均値 mg/m ³	0.037	0.041	0.043	0.037	0.029	0.028	0.024	0.033	0.025	0.024	0.034	0.032	
		1時間値が 0.20mg/m ³ を超えた時間数 (時間)	0	0	0	0	0	0	0	0	0	0	0	0	
		日平均値が 0.10mg/m ³ を超えた日数 (日)	0	0	0	0	0	0	0	0	0	0	0	0	
		1時間値の最高値 mg/m ³	0.145	0.109	0.177	0.194	0.097	0.103	0.086	0.174	0.122	0.086	0.153	0.141	
		日平均値の最高値 mg/m ³	0.070	0.068	0.080	0.079	0.054	0.061	0.047	0.074	0.061	0.064	0.073	0.077	

浮遊粒子状物質

(SPM : 月間値)

都道府県名 大 阪

市町村	測定局	項 目	平成 15 年										平成 16 年		
			4 月	5 月	6 月	7 月	8 月	9 月	10月	11月	12月	1 月	2 月	3 月	
高槻市	高槻市役所	有 効 測 定 日 数	(日)	30	31	30	31	31	30	31	30	31	31	29	31
		測 定 時 間	(時間)	716	740	711	740	742	716	740	717	742	739	689	739
		月 平 均 値	mg/m ³	0.029	0.030	0.023	0.022	0.019	0.021	0.024	0.026	0.022	0.020	0.028	0.023
		1時間値が 0.20mg/m ³ を超えた 時間数	(時間)	0	0	0	0	0	0	0	0	0	0	0	0
		日平均値が 0.10mg/m ³ を超えた 日数	(日)	0	0	0	0	0	0	0	0	0	0	0	0
		1 時 間 値 の 最 高 値	mg/m ³	0.105	0.074	0.095	0.081	0.072	0.085	0.092	0.130	0.137	0.083	0.117	0.101
		日 平 均 値 の 最 高 値	mg/m ³	0.045	0.047	0.040	0.048	0.037	0.055	0.044	0.057	0.073	0.038	0.053	0.046
高槻市	緑が丘	有 効 測 定 日 数	(日)	30	31	24	31	31	30	31	30	31	31	28	31
		測 定 時 間	(時間)	719	740	595	741	740	718	741	717	739	740	682	741
		月 平 均 値	mg/m ³	0.025	0.030	0.032	0.023	0.026	0.022	0.019	0.019	0.018	0.017	0.022	0.020
		1時間値が 0.20mg/m ³ を超えた 時間数	(時間)	0	0	3	0	0	0	0	0	0	0	0	0
		日平均値が 0.10mg/m ³ を超えた 日数	(日)	0	0	0	0	0	0	0	0	0	0	0	0
		1 時 間 値 の 最 高 値	mg/m ³	0.126	0.129	0.279	0.171	0.183	0.084	0.056	0.101	0.088	0.081	0.093	0.111
		日 平 均 値 の 最 高 値	mg/m ³	0.040	0.041	0.050	0.039	0.046	0.047	0.030	0.040	0.050	0.038	0.041	0.037
守口市	淀川工業高校	有 効 測 定 日 数	(日)	30	29	30	31	31	30	31	28	30	31	28	31
		測 定 時 間	(時間)	711	713	713	735	737	713	738	689	731	733	685	739
		月 平 均 値	mg/m ³	0.034	0.035	0.038	0.028	0.029	0.027	0.026	0.031	0.036	0.036	0.043	0.030
		1時間値が 0.20mg/m ³ を超えた 時間数	(時間)	0	0	0	0	0	0	0	0	1	0	0	0
		日平均値が 0.10mg/m ³ を超えた 日数	(日)	0	0	0	0	0	0	0	0	0	0	0	0
		1 時 間 値 の 最 高 値	mg/m ³	0.094	0.090	0.114	0.115	0.084	0.107	0.078	0.128	0.214	0.181	0.174	0.091
		日 平 均 値 の 最 高 値	mg/m ³	0.066	0.051	0.071	0.058	0.055	0.057	0.040	0.066	0.094	0.080	0.081	0.061

浮遊粒子状物質

(SPM : 月間値)

都道府県名 大 阪

市町村	測定局	項 目	平成 15 年										平成 16 年		
			4 月	5 月	6 月	7 月	8 月	9 月	10月	11月	12月	1 月	2 月	3 月	
八尾市	八尾市立病院	有効測定日数	(日)	30	31	30	31	31	30	31	30	31	31	26	31
		測定時間	(時間)	717	740	714	736	738	714	739	716	740	738	644	738
		月平均値	mg/m ³	0.046	0.050	0.054	0.043	0.043	0.042	0.041	0.044	0.037	0.035	0.045	0.040
		1時間値が 0.20mg/m ³ を超えた時間数	(時間)	0	0	0	0	0	0	0	0	0	0	0	0
		日平均値が 0.10mg/m ³ を超えた日数	(日)	0	0	0	0	0	0	0	0	0	0	0	0
		1 時 間 値 の 最 高 値	mg/m ³	0.115	0.122	0.127	0.132	0.123	0.098	0.093	0.126	0.131	0.127	0.139	0.104
		日 平 均 値 の 最 高 値	mg/m ³	0.072	0.072	0.082	0.067	0.072	0.081	0.064	0.090	0.081	0.062	0.082	0.072
泉佐野市	末広公園	有効測定日数	(日)	30	31	30	31	31	30	31	27	31	31	29	31
		測定時間	(時間)	714	740	714	739	739	715	737	672	739	740	692	737
		月平均値	mg/m ³	0.036	0.042	0.043	0.034	0.031	0.030	0.028	0.034	0.023	0.021	0.031	0.030
		1時間値が 0.20mg/m ³ を超えた時間数	(時間)	0	0	0	0	0	0	0	0	0	0	0	0
		日平均値が 0.10mg/m ³ を超えた日数	(日)	0	0	0	0	0	0	0	0	0	0	0	0
		1 時 間 値 の 最 高 値	mg/m ³	0.151	0.113	0.150	0.137	0.124	0.104	0.091	0.126	0.134	0.195	0.148	0.135
		日 平 均 値 の 最 高 値	mg/m ³	0.077	0.065	0.080	0.069	0.062	0.067	0.051	0.068	0.063	0.052	0.074	0.067
河内長野市	河内長野市民健康プラザ	有効測定日数	(日)	29	31	30	31	31	30	29	28	31	31	29	31
		測定時間	(時間)	706	739	716	738	738	715	712	688	738	739	692	739
		月平均値	mg/m ³	0.038	0.042	0.041	0.033	0.033	0.032	0.030	0.030	0.026	0.025	0.034	0.030
		1時間値が 0.20mg/m ³ を超えた時間数	(時間)	0	0	0	0	0	0	0	0	0	0	0	0
		日平均値が 0.10mg/m ³ を超えた日数	(日)	0	0	0	0	0	0	0	0	0	0	0	0
		1 時 間 値 の 最 高 値	mg/m ³	0.094	0.099	0.117	0.131	0.094	0.086	0.101	0.123	0.114	0.070	0.123	0.099
		日 平 均 値 の 最 高 値	mg/m ³	0.065	0.063	0.065	0.052	0.060	0.066	0.050	0.056	0.058	0.055	0.073	0.061

浮遊粒子状物質

(SPM : 月間値)

都道府県名 大 阪

市町村	測定局	項 目	平成 15 年												平成 16 年		
			4月	5月	6月	7月	8月	9月	10月	11月	12月	1月	2月	3月			
高石市	タモールMBS	有効測定日数 (日)	30	17	30	31	31	30	29	29	31	31	27	31			
		測定時間 (時間)	715	448	715	738	739	715	715	711	738	740	667	739			
		月平均値 mg/m ³	0.040	0.041	0.045	0.037	0.034	0.029	0.028	0.032	0.021	0.019	0.034	0.033			
		1時間値が 0.20mg/m ³ を超えた 時間数 (時間)	0	0	0	0	0	0	0	0	0	0	0	0			
		日平均値が 0.10mg/m ³ を超えた 日数 (日)	0	0	0	0	0	0	0	0	0	0	0	0			
		1 時 間 値 の 最 高 値 mg/m ³	0.115	0.107	0.151	0.153	0.146	0.111	0.100	0.156	0.126	0.083	0.122	0.106			
		日 平 均 値 の 最 高 値 mg/m ³	0.070	0.060	0.070	0.072	0.069	0.062	0.051	0.077	0.065	0.057	0.080	0.067			
東大阪市	東大阪市公害監視センター	有効測定日数 (日)	30	31	30	31	30	30	31	30	8	0	0	0			
		測定時間 (時間)	719	743	719	742	731	718	743	718	201	0	0	0			
		月平均値 mg/m ³	0.042	0.043	0.046	0.035	0.036	0.035	0.033	0.038	0.028						
		1時間値が 0.20mg/m ³ を超えた 時間数 (時間)	0	0	0	0	0	0	0	0	0	0	0	0			
		日平均値が 0.10mg/m ³ を超えた 日数 (日)	0	0	0	0	0	0	0	0	0	0	0	0			
		1 時 間 値 の 最 高 値 mg/m ³	0.112	0.109	0.143	0.140	0.127	0.108	0.093	0.154	0.125						
		日 平 均 値 の 最 高 値 mg/m ³	0.076	0.067	0.081	0.070	0.070	0.073	0.051	0.090	0.055						
四條畷市	国設四條畷	有効測定日数 (日)	30	31	30	31	29	30	29	30	31	29	29	31			
		測定時間 (時間)	712	738	713	738	712	714	715	714	736	702	691	739			
		月平均値 mg/m ³	0.036	0.034	0.040	0.030	0.035	0.030	0.026	0.031	0.034	0.031	0.041	0.034			
		1時間値が 0.20mg/m ³ を超えた 時間数 (時間)	0	0	0	0	0	0	0	0	0	0	0	0			
		日平均値が 0.10mg/m ³ を超えた 日数 (日)	0	0	0	0	0	0	0	0	0	0	0	0			
		1 時 間 値 の 最 高 値 mg/m ³	0.120	0.091	0.133	0.121	0.119	0.090	0.147	0.097	0.148	0.126	0.158	0.098			
		日 平 均 値 の 最 高 値 mg/m ³	0.066	0.053	0.084	0.062	0.074	0.058	0.041	0.065	0.090	0.058	0.083	0.060			

二酸化硫黄

(SO₂ 月間値)

都道府県名 大阪

市町村	測定局	項目	平成 15 年										平成 16 年		
			4月	5月	6月	7月	8月	9月	10月	11月	12月	1月	2月	3月	
大正区	平尾小学校	有効測定日数 (日)	30	31	30	31	31	30	31	30	31	31	29	31	
		測定時間 (時間)	715	742	718	740	741	718	740	711	738	740	693	739	
		月平均値 (ppm)	0.006	0.008	0.008	0.007	0.008	0.007	0.005	0.004	0.004	0.004	0.007	0.005	
		1時間値が 0.1ppm を超えた時間数 (時間)	0	0	0	0	0	0	0	0	0	0	0	0	
		日平均値が 0.04ppm を超えた日数 (日)	0	0	0	0	0	0	0	0	0	0	0	0	
		1時間値の最高値 (ppm)	0.027	0.035	0.028	0.033	0.035	0.025	0.021	0.032	0.019	0.017	0.039	0.025	
		日平均値の最高値 (ppm)	0.012	0.014	0.018	0.017	0.014	0.013	0.010	0.014	0.009	0.010	0.015	0.011	
西淀川区	淀中学校	有効測定日数 (日)	30	31	30	31	31	30	31	30	31	31	29	31	
		測定時間 (時間)	716	741	718	741	741	718	742	716	742	739	694	739	
		月平均値 (ppm)	0.006	0.007	0.008	0.006	0.006	0.006	0.005	0.003	0.003	0.004	0.006	0.005	
		1時間値が 0.1ppm を超えた時間数 (時間)	0	0	0	0	0	0	0	0	0	0	0	0	
		日平均値が 0.04ppm を超えた日数 (日)	0	0	0	0	0	0	0	0	0	0	0	0	
		1時間値の最高値 (ppm)	0.048	0.027	0.028	0.022	0.024	0.021	0.031	0.024	0.017	0.019	0.035	0.015	
		日平均値の最高値 (ppm)	0.012	0.013	0.016	0.014	0.011	0.012	0.009	0.009	0.008	0.007	0.012	0.010	
淀川区	淀川区役所	有効測定日数 (日)	30	31	30	30	31	30	31	30	31	31	29	31	
		測定時間 (時間)	715	739	718	737	739	718	740	711	741	741	692	741	
		月平均値 (ppm)	0.004	0.005	0.005	0.004	0.007	0.006	0.004	0.003	0.002	0.003	0.005	0.004	
		1時間値が 0.1ppm を超えた時間数 (時間)	0	0	0	0	0	0	0	0	0	0	0	0	
		日平均値が 0.04ppm を超えた日数 (日)	0	0	0	0	0	0	0	0	0	0	0	0	
		1時間値の最高値 (ppm)	0.033	0.023	0.028	0.019	0.022	0.020	0.014	0.013	0.013	0.011	0.029	0.014	
		日平均値の最高値 (ppm)	0.010	0.009	0.013	0.011	0.012	0.012	0.008	0.007	0.007	0.005	0.012	0.008	

二酸化硫黄

(SO₂ : 月間値)

都道府県名 大 阪

市町村	測定局	項 目	平成 15 年												平成 16 年		
			4 月	5 月	6 月	7 月	8 月	9 月	10月	11月	12月	1 月	2 月	3 月			
住之江区	清江小学校	有効測定日数 (日)	30	31	30	31	31	30	31	30	31	31	31	29	31		
		測定時間 (時間)	716	743	718	741	743	720	741	717	743	742	694	742			
		月平均値 (ppm)	0.006	0.007	0.007	0.006	0.006	0.006	0.004	0.003	0.004	0.004	0.006	0.005			
		1時間値が 0.1ppm を超えた時間数 (時間)	0	0	0	0	0	0	0	0	0	0	0	0			
		日平均値が 0.04ppm を超えた日数 (日)	0	0	0	0	0	0	0	0	0	0	0	0			
		1 時間値の最高値 (ppm)	0.025	0.027	0.039	0.026	0.020	0.019	0.025	0.023	0.014	0.017	0.026	0.031			
		日平均値の最高値 (ppm)	0.010	0.012	0.016	0.012	0.012	0.011	0.007	0.008	0.007	0.007	0.010	0.009			
平野区	摂陽中学校	有効測定日数 (日)	30	31	30	31	31	30	31	30	31	31	29	31			
		測定時間 (時間)	716	741	718	737	742	718	741	718	740	737	692	742			
		月平均値 (ppm)	0.005	0.006	0.006	0.005	0.007	0.006	0.004	0.003	0.003	0.003	0.005	0.004			
		1時間値が 0.1ppm を超えた時間数 (時間)	0	0	0	0	0	0	0	0	0	0	0	0			
		日平均値が 0.04ppm を超えた日数 (日)	0	0	0	0	0	0	0	0	0	0	0	0			
		1 時間値の最高値 (ppm)	0.019	0.029	0.032	0.022	0.022	0.023	0.014	0.016	0.014	0.015	0.022	0.018			
		日平均値の最高値 (ppm)	0.009	0.011	0.014	0.010	0.013	0.013	0.007	0.007	0.007	0.006	0.010	0.008			
西成区	今宮中学校	有効測定日数 (日)	30	31	30	31	31	30	31	30	31	31	29	30			
		測定時間 (時間)	715	743	719	742	738	720	742	711	739	742	694	737			
		月平均値 (ppm)	0.006	0.006	0.008	0.006	0.009	0.008	0.005	0.003	0.003	0.004	0.006	0.004			
		1時間値が 0.1ppm を超えた時間数 (時間)	0	0	0	0	0	0	0	0	0	0	0	0			
		日平均値が 0.04ppm を超えた日数 (日)	0	0	0	0	0	0	0	0	0	0	0	0			
		1 時間値の最高値 (ppm)	0.035	0.027	0.030	0.025	0.030	0.028	0.019	0.027	0.018	0.017	0.025	0.022			
		日平均値の最高値 (ppm)	0.013	0.012	0.018	0.014	0.015	0.015	0.009	0.013	0.008	0.008	0.012	0.010			

二酸化硫黄

(SO₂ : 月間値)

都道府県名 大 阪

市町村	測定局	項 目	平成 15 年												平成 16 年			
			4 月	5 月	6 月	7 月	8 月	9 月	10月	11月	12月	1 月	2 月	3 月				
西区	堀江小学校	有効測定日数 (日)	30	31	30	31	31	30	31	30	31	30	31	31	29	31		
		測定時間 (時間)	713	741	717	741	738	717	740	707	742	739	691	740				
		月平均値 (ppm)	0.005	0.006	0.006	0.005	0.006	0.006	0.004	0.003	0.003	0.003	0.003	0.005	0.004			
		1時間値が 0.1ppm を超えた 時間数 (時間)	0	0	0	0	0	0	0	0	0	0	0	0	0			
		日平均値が 0.04ppm を超えた 日数 (日)	0	0	0	0	0	0	0	0	0	0	0	0	0			
		1 時 間 値 の 最 高 値 (ppm)	0.027	0.022	0.028	0.027	0.018	0.017	0.014	0.020	0.017	0.013	0.025	0.019				
		日 平 均 値 の 最 高 値 (ppm)	0.012	0.010	0.014	0.013	0.011	0.012	0.009	0.008	0.008	0.007	0.011	0.008				
鶴見区	茨田北小学校	有効測定日数 (日)	30	31	30	31	31	30	31	30	31	30	31	31	29	31		
		測定時間 (時間)	715	740	718	741	741	720	742	716	741	741	694	742				
		月平均値 (ppm)	0.005	0.005	0.005	0.005	0.007	0.007	0.005	0.005	0.003	0.003	0.004	0.004				
		1時間値が 0.1ppm を超えた 時間数 (時間)	0	0	0	0	0	0	0	0	0	0	0	0				
		日平均値が 0.04ppm を超えた 日数 (日)	0	0	0	0	0	0	0	0	0	0	0	0				
		1 時 間 値 の 最 高 値 (ppm)	0.019	0.025	0.026	0.018	0.019	0.021	0.013	0.016	0.011	0.014	0.019	0.013				
		日 平 均 値 の 最 高 値 (ppm)	0.009	0.009	0.011	0.009	0.012	0.013	0.008	0.011	0.006	0.007	0.008	0.007				
住之江区	南港中央公園	有効測定日数 (日)	30	31	30	31	31	30	31	30	31	30	31	31	29	31		
		測定時間 (時間)	712	741	718	739	741	718	741	716	741	741	694	742				
		月平均値 (ppm)	0.009	0.008	0.008	0.006	0.006	0.005	0.005	0.004	0.005	0.005	0.009	0.007				
		1時間値が 0.1ppm を超えた 時間数 (時間)	0	0	0	0	0	0	0	0	0	0	0	0				
		日平均値が 0.04ppm を超えた 日数 (日)	0	0	0	0	0	0	0	0	0	0	0	0				
		1 時 間 値 の 最 高 値 (ppm)	0.042	0.035	0.034	0.027	0.021	0.022	0.020	0.022	0.025	0.026	0.035	0.029				
		日 平 均 値 の 最 高 値 (ppm)	0.017	0.014	0.016	0.014	0.010	0.011	0.009	0.011	0.013	0.012	0.019	0.013				

二酸化硫黄

(SO₂ : 月間値)

都道府県名 大 阪

市町村	測定局	項 目	平成 15 年										平成 16 年		
			4 月	5 月	6 月	7 月	8 月	9 月	10月	11月	12月	1 月	2 月	3 月	
堺市	少林寺	有効測定日数 (日)	30	31	30	31	31	30	31	30	31	31	31	29	31
		測定時間 (時間)	716	738	714	738	738	715	740	715	738	740	687	738	
		月平均値 (ppm)	0.009	0.010	0.010	0.007	0.008	0.006	0.005	0.006	0.006	0.006	0.009	0.008	
		1時間値が 0.1ppm を超えた 時間数 (時間)	0	0	0	0	0	0	0	0	0	0	0	0	
		日平均値が 0.04ppm を超えた 日数 (日)	0	0	0	0	0	0	0	0	0	0	0	0	
		1 時間 値 の 最 高 値 (ppm)	0.027	0.065	0.046	0.041	0.033	0.024	0.018	0.018	0.019	0.016	0.025	0.023	
		日 平 均 値 の 最 高 値 (ppm)	0.014	0.015	0.019	0.014	0.014	0.010	0.008	0.009	0.009	0.009	0.015	0.012	
堺市	浜寺	有効測定日数 (日)	30	31	30	31	29	30	31	30	31	31	29	31	
		測定時間 (時間)	714	739	715	740	717	709	739	715	740	739	691	738	
		月平均値 (ppm)	0.007	0.008	0.008	0.007	0.008	0.006	0.005	0.005	0.005	0.006	0.007	0.006	
		1時間値が 0.1ppm を超えた 時間数 (時間)	0	0	0	0	0	0	0	0	0	0	0	0	
		日平均値が 0.04ppm を超えた 日数 (日)	0	0	0	0	0	0	0	0	0	0	0	0	
		1 時 間 値 の 最 高 値 (ppm)	0.045	0.039	0.053	0.034	0.037	0.037	0.030	0.026	0.020	0.023	0.037	0.037	
		日 平 均 値 の 最 高 値 (ppm)	0.011	0.013	0.014	0.012	0.012	0.012	0.008	0.010	0.008	0.008	0.013	0.011	
堺市	石津	有効測定日数 (日)	30	31	30	31	31	30	31	30	31	31	29	31	
		測定時間 (時間)	716	738	715	739	739	716	739	713	739	740	691	740	
		月平均値 (ppm)	0.009	0.010	0.011	0.009	0.009	0.007	0.006	0.006	0.006	0.007	0.009	0.008	
		1時間値が 0.1ppm を超えた 時間数 (時間)	0	0	0	0	0	0	0	0	0	0	0	0	
		日平均値が 0.04ppm を超えた 日数 (日)	0	0	0	0	0	0	0	0	0	0	0	0	
		1 時 間 値 の 最 高 値 (ppm)	0.067	0.052	0.073	0.057	0.043	0.038	0.043	0.020	0.020	0.029	0.055	0.065	
		日 平 均 値 の 最 高 値 (ppm)	0.022	0.017	0.020	0.019	0.015	0.014	0.011	0.010	0.010	0.010	0.018	0.018	

二酸化硫黄

(SO₂ : 月間値)

都道府県名 大 阪

市町村	測定局	項 目	平成 15 年										平成 16 年		
			4 月	5 月	6 月	7 月	8 月	9 月	10月	11月	12月	1 月	2 月	3 月	
岸和田市	岸和田中央公園	有効測定日数	(日)	30	31	28	31	31	30	31	29	30	31	29	31
		測定時間	(時間)	711	732	667	732	733	710	733	706	730	736	685	733
		月平均値	(ppm)	0.002	0.002	0.003	0.002	0.002	0.002	0.001	0.002	0.002	0.002	0.003	0.002
		1時間値が 0.1ppm を超えた 時間数	(時間)	0	0	0	0	0	0	0	0	0	0	0	0
		日平均値が 0.04ppm を超えた 日数	(日)	0	0	0	0	0	0	0	0	0	0	0	0
		1 時間 値 の 最 高 値	(ppm)	0.011	0.018	0.015	0.015	0.017	0.009	0.007	0.013	0.011	0.007	0.014	0.012
		日 平 均 値 の 最 高 値	(ppm)	0.004	0.006	0.005	0.005	0.006	0.004	0.002	0.004	0.004	0.004	0.005	0.005
豊中市	野田	有効測定日数	(日)	30	31	30	18	29	30	31	30	31	31	29	31
		測定時間	(時間)	718	741	711	470	718	717	740	718	742	742	692	737
		月平均値	(ppm)	0.006	0.007	0.008	0.006	0.005	0.006	0.005	0.004	0.004	0.004	0.006	0.005
		1時間値が 0.1ppm を超えた 時間数	(時間)	0	0	0	0	0	0	0	0	0	0	0	0
		日平均値が 0.04ppm を超えた 日数	(日)	0	0	0	0	0	0	0	0	0	0	0	0
		1 時間 値 の 最 高 値	(ppm)	0.038	0.026	0.033	0.018	0.017	0.018	0.013	0.015	0.012	0.012	0.029	0.016
		日 平 均 値 の 最 高 値	(ppm)	0.012	0.011	0.012	0.012	0.009	0.012	0.008	0.009	0.008	0.007	0.013	0.009
豊中市	千成	有効測定日数	(日)	30	31	30	29	31	30	31	30	31	31	29	31
		測定時間	(時間)	718	742	717	703	742	718	742	718	741	742	692	740
		月平均値	(ppm)	0.006	0.007	0.007	0.006	0.005	0.005	0.004	0.004	0.003	0.003	0.005	0.005
		1時間値が 0.1ppm を超えた 時間数	(時間)	0	0	0	0	0	0	0	0	0	0	0	0
		日平均値が 0.04ppm を超えた 日数	(日)	0	0	0	0	0	0	0	0	0	0	0	0
		1 時間 値 の 最 高 値	(ppm)	0.036	0.021	0.028	0.020	0.017	0.012	0.011	0.011	0.010	0.011	0.026	0.014
		日 平 均 値 の 最 高 値	(ppm)	0.012	0.011	0.012	0.011	0.007	0.009	0.006	0.007	0.006	0.007	0.011	0.008

酸化物

(SO₂ : 月間値)

都道府県名 大阪

市町村	測定局	項目	平成 15 年												平成 16 年		
			4 月	5 月	6 月	7 月	8 月	9 月	10 月	11 月	12 月	1 月	2 月	3 月			
池田市	池田市立南郷会館	有効測定日数	(日)	30	31	30	31	31	30	31	30	31	31	29	31		
		測定時間	(時間)	716	738	715	738	738	713	737	714	740	739	689	737		
		月平均値	(ppm)	0.004	0.005	0.004	0.004	0.004	0.004	0.003	0.002	0.003	0.004	0.005	0.004		
		1時間値が 0.1ppm を超えた 時間数	(時間)	0	0	0	0	0	0	0	0	0	0	0	0		
		日平均値が 0.04ppm を超えた 日数	(日)	0	0	0	0	0	0	0	0	0	0	0	0		
		1 時間値の最高値	(ppm)	0.017	0.023	0.024	0.019	0.015	0.015	0.011	0.010	0.011	0.011	0.020	0.012		
		日平均値の最高値	(ppm)	0.007	0.008	0.008	0.008	0.008	0.009	0.006	0.006	0.007	0.006	0.009	0.009		
吹田市	吹田市西消防署	有効測定日数	(日)	30	31	30	31	31	30	31	30	31	31	28	31		
		測定時間	(時間)	719	742	718	744	742	717	743	719	743	742	685	742		
		月平均値	(ppm)	0.007	0.006	0.005	0.005	0.005	0.005	0.006	0.005	0.004	0.004	0.006	0.006		
		1時間値が 0.1ppm を超えた 時間数	(時間)	0	0	0	0	0	0	0	0	0	0	0	0		
		日平均値が 0.04ppm を超えた 日数	(日)	0	0	0	0	0	0	0	0	0	0	0	0		
		1 時間値の最高値	(ppm)	0.028	0.016	0.025	0.018	0.014	0.013	0.012	0.013	0.011	0.012	0.020	0.013		
		日平均値の最高値	(ppm)	0.013	0.010	0.010	0.008	0.010	0.009	0.008	0.011	0.008	0.008	0.011	0.009		
吹田市	吹田市北消防署	有効測定日数	(日)	30	31	30	31	31	30	30	30	31	31	27	24		
		測定時間	(時間)	719	744	719	744	740	720	739	720	743	742	671	578		
		月平均値	(ppm)	0.005	0.005	0.005	0.004	0.004	0.005	0.004	0.003	0.003	0.004	0.004	0.004		
		1時間値が 0.1ppm を超えた 時間数	(時間)	0	0	0	0	0	0	0	0	0	0	0	0		
		日平均値が 0.04ppm を超えた 日数	(日)	0	0	0	0	0	0	0	0	0	0	0	0		
		1 時間値の最高値	(ppm)	0.019	0.019	0.021	0.019	0.012	0.015	0.010	0.010	0.009	0.009	0.018	0.010		
		日平均値の最高値	(ppm)	0.008	0.008	0.008	0.008	0.009	0.010	0.006	0.006	0.005	0.006	0.009	0.007		

市町村	測定地	項目	平成 15 年										平成 16 年		
			4月	5月	6月	7月	8月	9月	10月	11月	12月	1月	2月	3月	
吹田市	吹田	有 効 測 定 日 数 (日)	30	31	29	31	26	26	30	30	31	31	27	31	
		測 定 時 間 (時間)	710	735	707	740	632	635	730	713	741	740	682	737	
		月 平 均 値 (ppm)	0.007	0.006	0.006	0.005	0.006	0.006	0.005	0.005	0.005	0.006	0.007	0.007	
		1時間値が 0.1ppm を超えた 時間数 (時間)	0	0	0	0	0	0	0	0	0	0	0	0	
		日平均値が 0.04ppm を超えた 日数 (日)	0	0	0	0	0	0	0	0	0	0	0	0	
		1 時 間 値 の 最 高 値 (ppm)	0.027	0.022	0.027	0.020	0.019	0.014	0.013	0.014	0.013	0.013	0.021	0.016	
		日 平 均 値 の 最 高 値 (ppm)	0.012	0.008	0.010	0.011	0.011	0.011	0.008	0.009	0.009	0.009	0.012	0.011	
泉大津市	泉大津市役所	有 効 測 定 日 数 (日)	30	31	30	31	31	29	31	30	31	31	28	16	
		測 定 時 間 (時間)	716	737	717	742	738	714	741	717	741	740	685	393	
		月 平 均 値 (ppm)	0.006	0.008	0.008	0.006	0.005	0.005	0.004	0.003	0.004	0.004	0.006	0.006	
		1時間値が 0.1ppm を超えた 時間数 (時間)	0	0	0	0	0	0	0	0	0	0	0	0	
		日平均値が 0.04ppm を超えた 日数 (日)	0	0	0	0	0	0	0	0	0	0	0	0	
		1 時 間 値 の 最 高 値 (ppm)	0.021	0.033	0.031	0.024	0.021	0.021	0.014	0.016	0.014	0.013	0.024	0.024	
		日 平 均 値 の 最 高 値 (ppm)	0.010	0.013	0.012	0.012	0.009	0.008	0.006	0.006	0.006	0.006	0.010	0.009	
高槻市	高槻市	有 効 測 定 日 数 (日)	30	31	27	0	30	26	30	30	29	30	29	26	
		測 定 時 間 (時間)	713	733	650	0	719	623	726	709	709	723	687	639	
		月 平 均 値 (ppm)	0.004	0.004	0.002		0.001	0.002	0.001	0.001	0.002	0.002	0.002	0.002	
		1時間値が 0.1ppm を超えた 時間数 (時間)	0	0	0	0	0	0	0	0	0	0	0	0	
		日平均値が 0.04ppm を超えた 日数 (日)	0	0	0	0	0	0	0	0	0	0	0	0	
		1 時 間 値 の 最 高 値 (ppm)	0.013	0.019	0.019		0.013	0.011	0.009	0.009	0.012	0.010	0.013	0.010	
		日 平 均 値 の 最 高 値 (ppm)	0.006	0.007	0.004		0.002	0.006	0.003	0.003	0.005	0.004	0.006	0.005	

二酸化硫黄

(SO₂) 月間値

都道府県名 大阪

市町村	測定局	項目	平成 15 年										平成 16 年			
			4 月	5 月	6 月	7 月	8 月	9 月	10 月	11 月	12 月	1 月	2 月	3 月		
守口市	第二測定局(人日)	有効測定日数 (日)	30	29	30	31	31	30	31	30	31	30	31	30	29	29
		測定時間 (時間)	714	717	714	736	740	714	739	713	738	733	692	718		
		月平均値 (ppm)	0.003	0.004	0.003	0.003	0.003	0.004	0.003	0.003	0.002	0.002	0.003	0.003		
		1時間値が 0.1ppm を超えた時間数 (時間)	0	0	0	0	0	0	0	0	0	0	0	0		
		日平均値が 0.04ppm を超えた日数 (日)	0	0	0	0	0	0	0	0	0	0	0	0		
		1 時間値の最高値 (ppm)	0.015	0.020	0.022	0.018	0.017	0.013	0.009	0.010	0.018	0.008	0.015	0.010		
		日平均値の最高値 (ppm)	0.007	0.007	0.007	0.008	0.006	0.008	0.005	0.006	0.004	0.005	0.007	0.006		
守口市	第三測定局(機)	有効測定日数 (日)	30	31	30	31	30	30	31	30	31	30	29	31		
		測定時間 (時間)	715	739	714	740	735	714	739	712	737	730	691	738		
		月平均値 (ppm)	0.005	0.006	0.006	0.004	0.005	0.004	0.004	0.003	0.003	0.003	0.005	0.004		
		1時間値が 0.1ppm を超えた時間数 (時間)	0	0	0	0	0	0	0	0	0	0	0	0		
		日平均値が 0.04ppm を超えた日数 (日)	0	0	0	0	0	0	0	0	0	0	0	0		
		1 時間値の最高値 (ppm)	0.019	0.027	0.029	0.019	0.014	0.014	0.013	0.011	0.008	0.010	0.017	0.012		
		日平均値の最高値 (ppm)	0.009	0.009	0.009	0.009	0.008	0.009	0.008	0.008	0.005	0.006	0.009	0.007		
枚方市	橋本	有効測定日数 (日)	30	31	30	31	31	22	31	30	31	31	29	31		
		測定時間 (時間)	713	740	716	738	732	633	737	711	739	736	688	737		
		月平均値 (ppm)	0.004	0.005	0.005	0.005	0.005	0.005	0.004	0.004	0.004	0.004	0.005	0.004		
		1時間値が 0.1ppm を超えた時間数 (時間)	0	0	0	0	0	0	0	0	0	0	0	0		
		日平均値が 0.04ppm を超えた日数 (日)	0	0	0	0	0	0	0	0	0	0	0	0		
		1 時間値の最高値 (ppm)	0.011	0.025	0.019	0.020	0.018	0.017	0.013	0.011	0.012	0.011	0.017	0.011		
		日平均値の最高値 (ppm)	0.007	0.009	0.007	0.009	0.009	0.011	0.007	0.007	0.007	0.006	0.010	0.007		

二酸化硫黄

(SO₂ : 月間値)

都道府県名 大阪

市町村	測定局	項目	平成 15 年												平成 16 年		
			4月	5月	6月	7月	8月	9月	10月	11月	12月	1月	2月	3月			
茨木市	茨木市役所	有効測定日数 (日)	30	31	30	31	31	30	31	30	31	30	31	31	15	31	
		測定時間 (時間)	715	739	716	737	739	716	739	712	739	740	365	738			
		月平均値 (ppm)	0.005	0.006	0.007	0.005	0.005	0.005	0.004	0.004	0.004	0.004	0.004	0.004	0.004	0.004	
		1時間値が 0.1ppm を超えた 時間数 (時間)	0	0	0	0	0	0	0	0	0	0	0	0	0	0	
		日平均値が 0.04ppm を超えた 日数 (日)	0	0	0	0	0	0	0	0	0	0	0	0	0	0	
		1時間値の最高値 (ppm)	0.012	0.026	0.026	0.018	0.012	0.015	0.012	0.010	0.011	0.011	0.011	0.012	0.011	0.011	
		日平均値の最高値 (ppm)	0.008	0.010	0.010	0.008	0.008	0.010	0.006	0.007	0.007	0.007	0.007	0.007	0.007	0.007	
八尾市	八尾府民健康プラザ	有効測定日数 (日)	30	31	30	31	31	30	31	30	31	30	31	31	29	31	
		測定時間 (時間)	716	739	714	734	736	713	739	712	740	737	691	739			
		月平均値 (ppm)	0.007	0.007	0.006	0.005	0.006	0.006	0.006	0.006	0.005	0.006	0.008	0.007			
		1時間値が 0.1ppm を超えた 時間数 (時間)	0	0	0	0	0	0	0	0	0	0	0	0	0		
		日平均値が 0.04ppm を超えた 日数 (日)	0	0	0	0	0	0	0	0	0	0	0	0	0		
		1時間値の最高値 (ppm)	0.015	0.021	0.031	0.021	0.014	0.021	0.015	0.016	0.016	0.014	0.021	0.017			
		日平均値の最高値 (ppm)	0.010	0.010	0.011	0.008	0.010	0.011	0.009	0.011	0.010	0.009	0.014	0.010			
八尾市	水鏡	有効測定日数 (日)	30	31	30	31	31	30	31	30	31	30	31	31	29	31	
		測定時間 (時間)	715	740	714	738	739	716	739	715	740	735	692	739			
		月平均値 (ppm)	0.007	0.007	0.008	0.004	0.005	0.005	0.004	0.004	0.004	0.005	0.006	0.006			
		1時間値が 0.1ppm を超えた 時間数 (時間)	0	0	0	0	0	0	0	0	0	0	0	0	0		
		日平均値が 0.04ppm を超えた 日数 (日)	0	0	0	0	0	0	0	0	0	0	0	0	0		
		1時間値の最高値 (ppm)	0.021	0.020	0.030	0.014	0.017	0.020	0.011	0.013	0.014	0.012	0.023	0.015			
		日平均値の最高値 (ppm)	0.012	0.012	0.014	0.007	0.009	0.009	0.005	0.007	0.008	0.007	0.011	0.009			

二酸化硫黄

(SO₂ 月間値)

都道府県名 大 阪

市町村	測定所	項 目	平成 15 年												平成 16 年		
			4 月	5 月	6 月	7 月	8 月	9 月	10月	11月	12月	1 月	2 月	3 月			
松原市	大瀬給食センター	有効測定日数 (日)	30	30	28	31	31	28	31	29	31	31	29	31			
		測定時間 (時間)	719	737	699	740	742	708	742	714	742	743	691	739			
		月平均値 (ppm)	0.006	0.008	0.009	0.008	0.008	0.005	0.004	0.004	0.004	0.004	0.008	0.006			
		1時間値が 0.1ppm を超えた 時間数 (時間)	0	0	0	0	0	0	0	0	0	0	0	0			
		日平均値が 0.04ppm を超えた 日数 (日)	0	0	0	0	0	0	0	0	0	0	0	0			
		1 時間 値 の 最 高 値 (ppm)	0.015	0.024	0.030	0.020	0.021	0.014	0.010	0.011	0.013	0.011	0.021	0.017			
		日 平 均 値 の 最 高 値 (ppm)	0.009	0.011	0.014	0.011	0.012	0.008	0.006	0.006	0.008	0.006	0.013	0.009			
柏原市	柏原市役所	有効測定日数 (日)	30	31	26	30	29	24	31	23	23	25	25	24			
		測定時間 (時間)	715	742	637	733	721	616	741	585	575	625	650	600			
		月平均値 (ppm)	0.007	0.005	0.006	0.005	0.004	0.005	0.004	0.004	0.004	0.005	0.007	0.007			
		1時間値が 0.1ppm を超えた 時間数 (時間)	0	0	0	0	0	0	0	0	0	0	0	0			
		日平均値が 0.04ppm を超えた 日数 (日)	0	0	0	0	0	0	0	0	0	0	0	0			
		1 時 間 値 の 最 高 値 (ppm)	0.016	0.021	0.033	0.014	0.012	0.016	0.008	0.010	0.012	0.011	0.020	0.038			
		日 平 均 値 の 最 高 値 (ppm)	0.010	0.009	0.009	0.007	0.007	0.007	0.005	0.006	0.007	0.008	0.010	0.013			
門真市	門真市役所	有効測定日数 (日)	30	30	30	31	31	30	31	30	31	31	29	31			
		測定時間 (時間)	720	738	716	744	744	718	742	718	741	744	696	739			
		月平均値 (ppm)	0.007	0.007	0.007	0.006	0.007	0.005	0.005	0.005	0.005	0.006	0.007	0.007			
		1時間値が 0.1ppm を超えた 時間数 (時間)	0	0	0	0	0	0	0	0	0	0	0	0			
		日平均値が 0.04ppm を超えた 日数 (日)	0	0	0	0	0	0	0	0	0	0	0	0			
		1 時 間 値 の 最 高 値 (ppm)	0.021	0.023	0.027	0.019	0.015	0.013	0.016	0.014	0.015	0.015	0.021	0.015			
		日 平 均 値 の 最 高 値 (ppm)	0.011	0.011	0.010	0.011	0.011	0.008	0.008	0.009	0.010	0.010	0.013	0.011			

二酸化硫黄

(SO₂ : 月間値)

都道府県名 大 阪

市町村	測定局	項 目	平成 15 年										平成 16 年		
			4 月	5 月	6 月	7 月	8 月	9 月	10月	11月	12月	1 月	2 月	3 月	
高石市	高陽小学校	有効測定日数 (日)	30	31	30	31	31	30	31	28	31	31	29	30	
		測定時間 (時間)	714	737	714	739	734	713	738	696	739	739	692	713	
		月平均値 (ppm)	0.006	0.008	0.008	0.008	0.008	0.007	0.006	0.005	0.005	0.006	0.007	0.006	
		1時間値が 0.1ppm を超えた 時間数 (時間)	0	0	0	0	0	0	0	0	0	0	0	0	
		日平均値が 0.04ppm を超えた 日数 (日)	0	0	0	0	0	0	0	0	0	0	0	0	
		1 時間値 の 最 高 値 (ppm)	0.026	0.029	0.030	0.022	0.024	0.017	0.019	0.024	0.016	0.017	0.029	0.024	
		日 平 均 値 の 最 高 値 (ppm)	0.010	0.013	0.013	0.012	0.012	0.010	0.008	0.011	0.009	0.008	0.012	0.011	
高石市	取石小学校	有効測定日数 (日)	30	31	30	31	31	30	31	29	31	31	29	31	
		測定時間 (時間)	716	735	715	738	737	716	739	710	740	739	690	739	
		月平均値 (ppm)	0.006	0.007	0.007	0.006	0.006	0.005	0.005	0.005	0.005	0.006	0.007	0.006	
		1時間値が 0.1ppm を超えた 時間数 (時間)	0	0	0	0	0	0	0	0	0	0	0	0	
		日平均値が 0.04ppm を超えた 日数 (日)	0	0	0	0	0	0	0	0	0	0	0	0	
		1 時間値 の 最 高 値 (ppm)	0.022	0.035	0.033	0.027	0.024	0.025	0.025	0.018	0.018	0.012	0.026	0.021	
		日 平 均 値 の 最 高 値 (ppm)	0.010	0.012	0.011	0.010	0.010	0.010	0.008	0.010	0.009	0.008	0.011	0.011	
藤井寺市	通明寺東小学校	有効測定日数 (日)	26	30	24	19	31	28	30	30	26	29	0	0	
		測定時間 (時間)	645	738	605	486	743	696	723	716	635	698	0	0	
		月平均値 (ppm)	0.005	0.006	0.006	0.006	0.006	0.006	0.005	0.004	0.004	0.005			
		1時間値が 0.1ppm を超えた 時間数 (時間)	0	0	0	0	0	0	0	0	0	0	0	0	
		日平均値が 0.04ppm を超えた 日数 (日)	0	0	0	0	0	0	0	0	0	0	0	0	
		1 時間値 の 最 高 値 (ppm)	0.011	0.017	0.029	0.016	0.022	0.017	0.018	0.011	0.011	0.017			
		日 平 均 値 の 最 高 値 (ppm)	0.008	0.008	0.010	0.007	0.009	0.010	0.008	0.007	0.007	0.008			

二酸化硫黄

(SO₂ 月間値)

都道府県名 大 阪

市町村	測定局	項 目	平成 15 年												平成 16 年		
			4 月	5 月	6 月	7 月	8 月	9 月	10月	11月	12月	1 月	2 月	3 月			
東大阪市	東大阪市西保健センター	有効測定日数 (日)	30	30	30	30	31	29	30	30	31	31	28	31			
		測定時間 (時間)	712	732	712	723	739	710	730	715	736	739	674	736			
		月平均値 (ppm)	0.005	0.006	0.006	0.004	0.005	0.005	0.004	0.003	0.004	0.004	0.006	0.004			
		1時間値が 0.1ppm を超えた 時間数 (時間)	0	0	0	0	0	0	0	0	0	0	0	0			
		日平均値が 0.04ppm を超えた 日数 (日)	0	0	0	0	0	0	0	0	0	0	0	0			
		1 時間 値 の 最 高 値 (ppm)	0.021	0.019	0.030	0.023	0.016	0.017	0.011	0.014	0.013	0.014	0.020	0.015			
		日 平 均 値 の 最 高 値 (ppm)	0.009	0.008	0.012	0.009	0.009	0.010	0.006	0.008	0.008	0.007	0.010	0.008			
東大阪市	東大阪市旭町庁舎	有効測定日数 (日)	30	30	29	31	31	30	31	29	31	30	28	31			
		測定時間 (時間)	713	732	710	733	736	711	735	701	737	730	684	735			
		月平均値 (ppm)	0.004	0.004	0.005	0.004	0.004	0.004	0.004	0.003	0.004	0.004	0.005	0.004			
		1時間値が 0.1ppm を超えた 時間数 (時間)	0	0	0	0	0	0	0	0	0	0	0	0			
		日平均値が 0.04ppm を超えた 日数 (日)	0	0	0	0	0	0	0	0	0	0	0	0			
		1 時 間 値 の 最 高 値 (ppm)	0.016	0.022	0.027	0.021	0.014	0.017	0.012	0.013	0.014	0.013	0.019	0.012			
		日 平 均 値 の 最 高 値 (ppm)	0.007	0.007	0.011	0.008	0.007	0.009	0.006	0.007	0.007	0.008	0.009	0.007			
泉南市	泉南市役所	有効測定日数 (日)	28	30	30	31	31	30	31	30	31	31	29	29			
		測定時間 (時間)	689	729	714	736	737	713	736	714	739	740	691	713			
		月平均値 (ppm)	0.003	0.004	0.005	0.005	0.004	0.004	0.004	0.004	0.004	0.005	0.006	0.005			
		1時間値が 0.1ppm を超えた 時間数 (時間)	0	0	0	0	0	0	0	0	0	0	0	0			
		日平均値が 0.04ppm を超えた 日数 (日)	0	0	0	0	0	0	0	0	0	0	0	0			
		1 時 間 値 の 最 高 値 (ppm)	0.016	0.015	0.025	0.018	0.015	0.016	0.010	0.013	0.011	0.011	0.020	0.014			
		日 平 均 値 の 最 高 値 (ppm)	0.006	0.007	0.008	0.008	0.007	0.009	0.006	0.007	0.007	0.007	0.011	0.009			

二氧化硫黄

(SO₂ : 月間値)

都道府県名 大阪

市町村	測定局	項目	平成 15 年												平成 16 年		
			4 月	5 月	6 月	7 月	8 月	9 月	10月	11月	12月	1 月	2 月	3 月			
交野市	交野市役所	有効測定日数	(日)	30	30	29	31	30	30	31	30	31	31	28	31		
		測定時間	(時間)	718	738	708	742	738	717	741	715	742	742	685	742		
		月平均値	(ppm)	0.004	0.005	0.005	0.004	0.003	0.003	0.003	0.003	0.003	0.003	0.004	0.004		
		1時間値が 0.1ppm を超えた 時間数	(時間)	0	0	0	0	0	0	0	0	0	0	0	0		
		日平均値が 0.04ppm を超えた 日数	(日)	0	0	0	0	0	0	0	0	0	0	0	0		
		1 時間 値 の 最 高 値	(ppm)	0.014	0.021	0.027	0.017	0.008	0.015	0.012	0.010	0.011	0.010	0.017	0.010		
		日 平 均 値 の 最 高 値	(ppm)	0.007	0.008	0.008	0.008	0.005	0.008	0.005	0.007	0.006	0.006	0.009	0.007		
熊取町	熊取町役場	有効測定日数	(日)	28	23	29	31	31	22	31	25	29	30	27	31		
		測定時間	(時間)	701	596	698	744	744	545	744	612	707	739	657	744		
		月平均値	(ppm)	0.004	0.006	0.006	0.005	0.004	0.005	0.005	0.004	0.004	0.005	0.006	0.005		
		1時間値が 0.1ppm を超えた 時間数	(時間)	0	0	0	0	0	0	0	0	0	0	0	0		
		日平均値が 0.04ppm を超えた 日数	(日)	0	0	0	0	0	0	0	0	0	0	0	0		
		1 時 間 値 の 最 高 値	(ppm)	0.013	0.014	0.018	0.016	0.011	0.011	0.011	0.018	0.012	0.011	0.021	0.030		
		日 平 均 値 の 最 高 値	(ppm)	0.007	0.009	0.010	0.008	0.006	0.008	0.006	0.007	0.008	0.007	0.010	0.008		
堺町	堺町役場	有効測定日数	(日)	30	27	30	31	31	22	29	30	31	31	29	29		
		測定時間	(時間)	712	664	716	738	738	561	707	715	737	740	693	712		
		月平均値	(ppm)	0.004	0.005	0.004	0.004	0.004	0.003	0.002	0.002	0.003	0.003	0.004	0.003		
		1時間値が 0.1ppm を超えた 時間数	(時間)	0	0	0	0	0	0	0	0	0	0	0	0		
		日平均値が 0.04ppm を超えた 日数	(日)	0	0	0	0	0	0	0	0	0	0	0	0		
		1 時 間 値 の 最 高 値	(ppm)	0.017	0.031	0.021	0.021	0.017	0.010	0.011	0.010	0.018	0.007	0.019	0.013		
		日 平 均 値 の 最 高 値	(ppm)	0.007	0.011	0.008	0.009	0.006	0.006	0.004	0.005	0.006	0.004	0.007	0.007		

二酸化硫黄

(SO₂ 月間値)

都道府県名 大阪

市町村	測定・時	項目	平成 15 年										平成 16 年		
			4月	5月	6月	7月	8月	9月	10月	11月	12月	1月	2月	3月	
西淀川区	出来島小学校	有効測定日数 (日)	30	31	30	31	31	30	31	30	31	31	29	31	
		測定時間 (時間)	716	743	719	742	738	719	741	717	743	742	694	742	
		月平均値 (ppm)	0.006	0.007	0.008	0.005	0.006	0.005	0.005	0.005	0.004	0.004	0.006	0.005	
		1時間値が 0.1ppm を超えた 時間数 (時間)	0	0	0	0	0	0	0	0	0	0	0	0	
		日平均値が 0.04ppm を超えた 日数 (日)	0	0	0	0	0	0	0	0	0	0	0	0	
		1時間値の最高値 (ppm)	0.033	0.036	0.024	0.015	0.015	0.016	0.013	0.015	0.017	0.021	0.028	0.014	
		日平均値の最高値 (ppm)	0.011	0.010	0.012	0.009	0.009	0.009	0.008	0.009	0.009	0.008	0.013	0.009	
福島区	海老江西小学校	有効測定日数 (日)	30	31	30	31	29	30	31	30	31	31	29	31	
		測定時間 (時間)	717	740	718	742	715	718	739	718	742	741	694	740	
		月平均値 (ppm)	0.006	0.007	0.008	0.007	0.008	0.007	0.005	0.004	0.004	0.005	0.007	0.006	
		1時間値が 0.1ppm を超えた 時間数 (時間)	0	0	0	0	0	0	0	0	0	0	0	0	
		日平均値が 0.04ppm を超えた 日数 (日)	0	0	0	0	0	0	0	0	0	0	0	0	
		1時間値の最高値 (ppm)	0.021	0.025	0.025	0.025	0.019	0.018	0.013	0.015	0.015	0.016	0.027	0.016	
		日平均値の最高値 (ppm)	0.010	0.011	0.017	0.013	0.011	0.012	0.008	0.009	0.010	0.008	0.014	0.010	
堺市	堺市役所	有効測定日数 (日)	30	31	29	31	31	30	30	30	31	31	26	31	
		測定時間 (時間)	714	739	705	739	738	716	730	715	739	737	643	740	
		月平均値 (ppm)	0.006	0.007	0.008	0.007	0.007	0.006	0.005	0.005	0.006	0.006	0.008	0.007	
		1時間値が 0.1ppm を超えた 時間数 (時間)	0	0	0	0	0	0	0	0	0	0	0	0	
		日平均値が 0.04ppm を超えた 日数 (日)	0	0	0	0	0	0	0	0	0	0	0	0	
		1時間値の最高値 (ppm)	0.021	0.041	0.041	0.025	0.024	0.018	0.016	0.016	0.018	0.016	0.032	0.020	
		日平均値の最高値 (ppm)	0.009	0.011	0.015	0.012	0.012	0.010	0.008	0.008	0.010	0.009	0.014	0.010	

二酸化硫黄

(SO₂ : 月間値)

都道府県名 大 阪

市町村	測定所	項目	平成 15 年												平成 16 年		
			4 月	5 月	6 月	7 月	8 月	9 月	10月	11月	12月	1 月	2 月	3 月			
岸和田市	岸和田市役所	有効測定日数 (日)	28	30	30	31	31	30	31	30	31	31	31	31	28	31	
		測定時間 (時間)	700	736	714	741	742	718	742	716	742	742	689	740			
		月平均値 (ppm)	0.007	0.008	0.007	0.006	0.006	0.006	0.005	0.004	0.004	0.004	0.004	0.005	0.005		
		1時間値が 0.1ppm を超えた 時間数 (時間)	0	0	0	0	0	0	0	0	0	0	0	0	0		
		日平均値が 0.04ppm を超えた 日数 (日)	0	0	0	0	0	0	0	0	0	0	0	0	0		
		1 時間 値 の 最 高 値 (ppm)	0.018	0.022	0.024	0.021	0.020	0.024	0.010	0.014	0.012	0.011	0.018	0.018			
		日 平 均 値 の 最 高 値 (ppm)	0.009	0.013	0.011	0.013	0.010	0.014	0.006	0.008	0.006	0.006	0.010	0.009			
豊中市	豊中市役所	有効測定日数 (日)	27	25	30	31	31	30	31	30	31	31	29	31			
		測定時間 (時間)	663	608	717	740	742	718	742	718	741	742	691	736			
		月平均値 (ppm)	0.005	0.006	0.007	0.005	0.004	0.004	0.004	0.003	0.003	0.003	0.005	0.004			
		1時間値が 0.1ppm を超えた 時間数 (時間)	0	0	0	0	0	0	0	0	0	0	0	0			
		日平均値が 0.04ppm を超えた 日数 (日)	0	0	0	0	0	0	0	0	0	0	0	0			
		1 時間 値 の 最 高 値 (ppm)	0.029	0.025	0.033	0.024	0.014	0.012	0.010	0.011	0.009	0.010	0.021	0.013			
		日 平 均 値 の 最 高 値 (ppm)	0.010	0.010	0.013	0.011	0.009	0.008	0.005	0.006	0.006	0.006	0.010	0.007			
吹田市	吹田屋敷裁判所	有効測定日数 (日)	30	31	30	31	31	29	31	30	31	31	29	31			
		測定時間 (時間)	720	743	719	743	740	714	744	719	744	742	691	742			
		月平均値 (ppm)	0.008	0.008	0.007	0.006	0.005	0.006	0.006	0.005	0.005	0.005	0.007	0.007			
		1時間値が 0.1ppm を超えた 時間数 (時間)	0	0	0	0	0	0	0	0	0	0	0	0			
		日平均値が 0.04ppm を超えた 日数 (日)	0	0	0	0	0	0	0	0	0	0	0	0			
		1 時間 値 の 最 高 値 (ppm)	0.025	0.024	0.029	0.020	0.019	0.014	0.013	0.016	0.014	0.014	0.026	0.016			
		日 平 均 値 の 最 高 値 (ppm)	0.013	0.013	0.011	0.011	0.010	0.010	0.009	0.010	0.010	0.009	0.014	0.012			

二酸化硫黄

(SO₂ : 月間値)

都道府県名 大 阪

市町村	測定局	項 目	平成 15 年										平成 16 年		
			4 月	5 月	6 月	7 月	8 月	9 月	10月	11月	12月	1 月	2 月	3 月	
枚方市	中阪	有効測定日数 (日)	30	31	30	31	31	30	28	26	31	31	29	31	
		測定時間 (時間)	713	739	716	737	738	712	660	632	737	738	691	740	
		月平均値 (ppm)	0.006	0.006	0.005	0.006	0.005	0.005	0.005	0.005	0.004	0.004	0.006	0.006	
		1時間値が 0.1ppm を超えた 時間数 (時間)	0	0	0	0	0	0	0	0	0	0	0	0	
		日平均値が 0.04ppm を超えた 日数 (日)	0	0	0	0	0	0	0	0	0	0	0	0	
		1 時間 値 の 最 高 値 (ppm)	0.014	0.024	0.025	0.020	0.011	0.018	0.016	0.019	0.013	0.011	0.019	0.013	
		日 平 均 値 の 最 高 値 (ppm)	0.008	0.010	0.009	0.009	0.007	0.012	0.008	0.009	0.008	0.008	0.011	0.009	
八尾市	八尾市立病院	有効測定日数 (日)	25	31	30	11	25	29	28	30	31	31	29	31	
		測定時間 (時間)	602	734	711	272	610	691	703	709	736	735	687	733	
		月平均値 (ppm)	0.003	0.002	0.003	0.003	0.004	0.002	0.002	0.002	0.003	0.003	0.004	0.003	
		1時間値が 0.1ppm を超えた 時間数 (時間)	0	0	0	0	0	0	0	0	0	0	0	0	
		日平均値が 0.04ppm を超えた 日数 (日)	0	0	0	0	0	0	0	0	0	0	0	0	
		1 時間 値 の 最 高 値 (ppm)	0.010	0.015	0.027	0.007	0.013	0.008	0.010	0.008	0.010	0.011	0.014	0.009	
		日 平 均 値 の 最 高 値 (ppm)	0.004	0.005	0.006	0.005	0.008	0.005	0.004	0.004	0.006	0.005	0.008	0.006	
松原市	松原北小学校	有効測定日数 (日)	30	31	30	31	31	30	31	29	31	31	29	31	
		測定時間 (時間)	716	736	715	740	739	713	739	711	740	739	689	737	
		月平均値 (ppm)	0.006	0.007	0.009	0.006	0.007	0.006	0.006	0.006	0.006	0.006	0.007	0.007	
		1時間値が 0.1ppm を超えた 時間数 (時間)	0	0	0	0	0	0	0	0	0	0	0	0	
		日平均値が 0.04ppm を超えた 日数 (日)	0	0	0	0	0	0	0	0	0	0	0	0	
		1 時間 値 の 最 高 値 (ppm)	0.015	0.021	0.038	0.019	0.022	0.020	0.019	0.016	0.016	0.012	0.019	0.051	
		日 平 均 値 の 最 高 値 (ppm)	0.009	0.011	0.014	0.009	0.013	0.012	0.009	0.009	0.010	0.008	0.012	0.013	

二酸化硫黄

(SO₂ : 月間値)

都道府県名 大阪

市町村	測定局	項目	平成 15 年										平成 16 年		
			4月	5月	6月	7月	8月	9月	10月	11月	12月	1月	2月	3月	
四條畷市	国設四條畷	有効測定日数 (日)	30	31	30	31	31	28	31	30	18	31	29	31	
		測定時間 (時間)	710	732	711	730	731	672	734	709	436	716	685	735	
		月平均値 (ppm)	0.002	0.001	0.002	0.002	0.002	0.001	0.002	0.001	0.002	0.002	0.003	0.002	
		1時間値が 0.1ppm を超えた 時間数 (時間)	0	0	0	0	0	0	0	0	0	0	0	0	
		日平均値が 0.04ppm を超えた 日数 (日)	0	0	0	0	0	0	0	0	0	0	0	0	
		1時間値の最高値 (ppm)	0.010	0.017	0.018	0.011	0.006	0.009	0.008	0.008	0.009	0.009	0.015	0.009	
		日平均値の最高値 (ppm)	0.006	0.004	0.004	0.004	0.003	0.004	0.004	0.004	0.005	0.005	0.007	0.005	
		有効測定日数 (日)													
		測定時間 (時間)													
		月平均値 (ppm)													
		1時間値が 0.1ppm を超えた 時間数 (時間)													
		日平均値が 0.04ppm を超えた 日数 (日)													
		1時間値の最高値 (ppm)													
		日平均値の最高値 (ppm)													
		有効測定日数 (日)													
		測定時間 (時間)													
		月平均値 (ppm)													
		1時間値が 0.1ppm を超えた 時間数 (時間)													
		日平均値が 0.04ppm を超えた 日数 (日)													
		1時間値の最高値 (ppm)													
		日平均値の最高値 (ppm)													

二酸化炭素

(CO₂ 月間値)

都道府県名 大 阪

市町村	測定地	項 目	平成 15 年										平成 16 年		
			4 月	5 月	6 月	7 月	8 月	9 月	10 月	11 月	12 月	1 月	2 月	3 月	
高槻市	高槻北	有効測定日数	(日)	30	31	30	31	31	30	31	30	31	31	28	31
		測定時間	(時間)	715	738	715	737	736	716	742	716	739	739	684	740
		月平均値	(ppm)	0.5	0.4	0.4	0.3	0.3	0.3	0.4	0.4	0.5	0.4	0.4	0.3
		8時間値が 20ppm を超えた回数	(回)	0	0	0	0	0	0	0	0	0	0	0	0
		日平均値が 10ppm を超えた日数	(日)	0	0	0	0	0	0	0	0	0	0	0	0
		1 時間値の最高値	(ppm)	1.3	1.0	1.3	1.1	0.6	1.1	1.0	2.1	2.2	1.5	1.6	1.0
		日平均値の最高値	(ppm)	0.7	0.5	0.6	0.6	0.4	0.5	0.5	0.8	0.9	0.6	0.8	0.6
守口市	第二測定局(大目)	有効測定日数	(日)	30	31	30	21	26	30	31	30	31	31	29	31
		測定時間	(時間)	715	739	715	515	629	715	739	716	739	740	692	738
		月平均値	(ppm)	0.5	0.4	0.5	0.4	0.4	0.4	0.5	0.6	0.7	0.6	0.7	0.5
		8時間値が 20ppm を超えた回数	(回)	0	0	0	0	0	0	0	0	0	0	0	0
		日平均値が 10ppm を超えた日数	(日)	0	0	0	0	0	0	0	0	0	0	0	0
		1 時間値の最高値	(ppm)	3.2	1.2	1.6	1.3	0.9	1.9	2.1	2.5	3.7	2.9	3.3	1.9
		日平均値の最高値	(ppm)	0.9	0.6	0.9	0.8	0.5	0.9	0.9	1.2	1.5	1.2	1.4	1.0
守口市	第三測定局(錦)	有効測定日数	(日)	30	31	30	31	30	30	31	30	31	30	29	31
		測定時間	(時間)	716	740	715	740	732	715	740	715	739	733	690	739
		月平均値	(ppm)	0.6	0.4	0.6	0.4	0.4	0.4	0.5	0.6	0.7	0.7	0.8	0.6
		8時間値が 20ppm を超えた回数	(回)	0	0	0	0	0	0	0	0	0	0	0	0
		日平均値が 10ppm を超えた日数	(日)	0	0	0	0	0	0	0	0	0	0	0	0
		1 時間値の最高値	(ppm)	2.1	1.3	2.1	1.5	1.2	1.9	2.0	2.3	3.6	3.5	3.7	2.2
		日平均値の最高値	(ppm)	1.0	0.7	0.9	0.8	0.6	1.0	1.0	1.2	1.9	1.2	1.6	1.1

酸化炭素

(CO : 月間値)

都道府県名 大 阪

市町村	測定局	項 目	平成 15 年										平成 16 年		
			4 月	5 月	6 月	7 月	8 月	9 月	10月	11月	12月	1 月	2 月	3 月	
北区	梅田新道	有効測定日数 (日)	30	31	30	31	31	30	31	30	31	31	29	31	
		測定時間 (時間)	711	738	708	737	736	717	742	714	738	738	688	737	
		月平均値 (ppm)	1.0	0.8	1.1	0.9	0.9	0.9	0.9	1.0	1.2	1.0	1.1	1.1	
		8時間値が 20ppm を超えた回数 (回)	0	0	0	0	0	0	0	0	0	0	0	0	
		日平均値が 10ppm を超えた日数 (日)	0	0	0	0	0	0	0	0	0	0	0	0	
		1 時間値の最高値 (ppm)	2.7	2.5	2.5	3.6	2.7	2.3	3.4	3.0	5.1	3.1	5.2	2.6	
		日平均値の最高値 (ppm)	1.5	1.3	1.5	1.2	1.2	1.3	1.2	1.6	2.0	1.7	2.0	1.5	
西淀川区	出来島小学校	有効測定日数 (日)	30	31	30	31	31	30	31	30	31	31	29	31	
		測定時間 (時間)	713	737	711	738	733	714	737	713	737	738	688	738	
		月平均値 (ppm)	0.9	0.8	0.9	0.7	0.7	0.7	0.7	0.8	0.8	0.8	0.9	0.8	
		8時間値が 20ppm を超えた回数 (回)	0	0	0	0	0	0	0	0	0	0	0	0	
		日平均値が 10ppm を超えた日数 (日)	0	0	0	0	0	0	0	0	0	0	0	0	
		1 時間値の最高値 (ppm)	4.7	3.3	4.9	3.4	3.1	3.4	2.5	3.0	2.9	3.8	3.6	3.9	
		日平均値の最高値 (ppm)	1.4	1.3	1.3	1.2	1.0	1.3	1.0	1.3	1.4	1.1	1.7	1.2	
住之江区	北粉浜小学校	有効測定日数 (日)	30	31	30	31	31	30	31	30	31	30	29	31	
		測定時間 (時間)	713	737	713	738	737	714	737	713	738	731	687	737	
		月平均値 (ppm)	1.2	1.1	1.2	1.1	1.1	1.0	1.0	1.2	1.3	1.2	1.3	1.1	
		8時間値が 20ppm を超えた回数 (回)	0	0	0	0	0	0	0	0	0	0	0	0	
		日平均値が 10ppm を超えた日数 (日)	0	0	0	0	0	0	0	0	0	0	0	0	
		1 時間値の最高値 (ppm)	3.6	3.9	4.8	3.6	4.1	3.5	3.7	4.4	4.0	3.6	4.9	3.9	
		日平均値の最高値 (ppm)	1.6	1.7	1.9	1.4	1.5	1.5	1.4	1.8	1.9	1.5	2.0	1.5	

二酸化炭素

(CO₂ 月間値)

都道府県名 大 阪

市町村	測定局	項目	平成 15 年										平成 16 年		
			4 月	5 月	6 月	7 月	8 月	9 月	10月	11月	12月	1 月	2 月	3 月	
堺市	堺中環	有効測定日数 (日)	30	31	30	31	31	30	31	30	31	31	29	31	
		測定時間 (時間)	717	739	716	742	742	717	742	714	739	742	693	741	
		月平均値 (ppm)	0.8	0.7	0.9	0.7	0.7	0.7	0.8	0.9	1.0	0.9	1.1	0.8	
		8時間値が 20ppm を超えた回数 (回)	0	0	0	0	0	0	0	0	0	0	0	0	
		日平均値が 10ppm を超えた日数 (日)	0	0	0	0	0	0	0	0	0	0	0	0	
		1 時間値の最高値 (ppm)	2.5	2.5	2.2	2.1	1.9	2.1	2.7	3.3	3.6	3.4	4.3	2.5	
		日平均値の最高値 (ppm)	1.4	1.1	1.3	1.1	1.0	1.2	1.2	1.5	1.9	1.5	1.8	1.3	
堺市	阪和深井畑山	有効測定日数 (日)	30	31	30	31	31	30	31	30	31	31	29	31	
		測定時間 (時間)	719	741	712	742	742	715	741	716	741	741	694	740	
		月平均値 (ppm)	0.7	0.6	0.7	0.6	0.6	0.6	0.7	0.8	0.7	0.7	0.8	0.7	
		8時間値が 20ppm を超えた回数 (回)	0	0	0	0	0	0	0	0	0	0	0	0	
		日平均値が 10ppm を超えた日数 (日)	0	0	0	0	0	0	0	0	0	0	0	0	
		1 時間値の最高値 (ppm)	2.7	2.3	2.2	2.2	1.6	2.4	3.0	2.7	3.3	2.7	3.4	2.4	
		日平均値の最高値 (ppm)	1.1	0.9	1.0	1.0	0.8	1.2	1.2	1.2	1.3	1.2	1.5	1.0	
岸和田市	岸和田市役所	有効測定日数 (日)	30	15	7	31	31	30	31	30	31	31	29	28	
		測定時間 (時間)	718	399	176	742	741	718	742	716	742	742	694	684	
		月平均値 (ppm)	0.7	0.6	0.7	0.6	0.5	0.5	0.6	0.8	0.7	0.6	0.8	0.6	
		8時間値が 20ppm を超えた回数 (回)	0	0	0	0	0	0	0	0	0	0	0	0	
		日平均値が 10ppm を超えた日数 (日)	0	0	0	0	0	0	0	0	0	0	0	0	
		1 時間値の最高値 (ppm)	2.3	1.4	1.7	1.7	1.2	1.7	1.8	2.5	3.6	2.5	3.4	2.2	
		日平均値の最高値 (ppm)	1.3	0.7	0.9	0.8	0.7	1.1	1.0	1.2	1.3	0.9	1.4	0.9	

二酸化炭素

(CO₂ 月間値)

都道府県名 大阪

市町村	測定局	項目	平成 15 年												平成 16 年		
			4月	5月	6月	7月	8月	9月	10月	11月	12月	1月	2月	3月			
豊中市	豊中市役所	有効測定日数	(日)	30	31	30	31	31	30	31	30	31	31	29	31		
		測定時間	(時間)	716	739	716	737	739	715	739	716	740	739	690	737		
		月平均値	(ppm)	0.7	0.5	0.6	0.5	0.4	0.4	0.6	0.7	0.8	0.8	0.8	0.7		
		8時間値が 20ppm を超えた回数	(回)	0	0	0	0	0	0	0	0	0	0	0	0		
		日平均値が 10ppm を超えた日数	(日)	0	0	0	0	0	0	0	0	0	0	0	0		
		1時間値の最高値	(ppm)	2.0	1.4	1.3	1.1	1.2	1.6	1.6	2.3	2.9	3.2	3.1	2.3		
		日平均値の最高値	(ppm)	1.0	0.7	0.8	0.8	0.6	0.7	0.9	1.2	1.7	1.3	1.5	1.2		
豊中市	千里	有効測定日数	(日)	30	31	30	31	31	30	31	30	31	31	29	31		
		測定時間	(時間)	716	739	715	740	740	714	740	716	739	740	690	737		
		月平均値	(ppm)	0.6	0.5	0.6	0.5	0.5	0.5	0.5	0.6	0.7	0.7	0.7	0.6		
		8時間値が 20ppm を超えた回数	(回)	0	0	0	0	0	0	0	0	0	0	0	0		
		日平均値が 10ppm を超えた日数	(日)	0	0	0	0	0	0	0	0	0	0	0	0		
		1時間値の最高値	(ppm)	2.1	1.6	1.8	1.5	1.1	1.6	1.8	2.2	3.9	3.0	3.2	1.8		
		日平均値の最高値	(ppm)	0.9	0.7	0.9	0.9	0.7	0.8	0.8	1.2	1.5	1.1	1.3	1.1		
吹田市	吹田簡易観測所	有効測定日数	(日)	30	31	30	30	31	30	31	30	31	31	29	30		
		測定時間	(時間)	716	739	716	734	740	716	740	714	740	739	691	736		
		月平均値	(ppm)	0.8	0.8	0.9	0.7	0.6	0.6	0.9	1.0	0.9	0.8	0.9	0.8		
		8時間値が 20ppm を超えた回数	(回)	0	0	0	0	0	0	0	0	0	0	0	0		
		日平均値が 10ppm を超えた日数	(日)	0	0	0	0	0	0	0	0	0	0	0	0		
		1時間値の最高値	(ppm)	2.4	1.9	2.4	2.1	1.7	2.3	2.6	2.9	4.1	3.0	5.0	2.7		
		日平均値の最高値	(ppm)	1.3	1.0	1.4	1.3	0.9	1.3	1.3	1.6	1.8	1.4	1.9	1.4		

一酸化炭素

(CO : 月間値)

都道府県名 大 阪

市町村	測定所	項 目	平成 15 年												平成 16 年		
			4 月	5 月	6 月	7 月	8 月	9 月	10月	11月	12月	1 月	2 月	3 月			
高槻市	高槻市役所	有効測定日数 (日)	30	31	30	31	30	30	31	30	31	31	29	31			
		測定時間 (時間)	714	738	716	738	731	716	739	713	740	738	691	739			
		月平均値 (ppm)	1.0	0.8	0.9	0.8	0.7	0.8	0.9	1.0	0.9	0.9	0.9	0.9			
		8時間値が 20ppm を超えた回数 (回)	0	0	0	0	0	0	0	0	0	0	0	0			
		日平均値が 10ppm を超えた日数 (日)	0	0	0	0	0	0	0	0	0	0	0	0			
		1 時間値の最高値 (ppm)	2.3	1.5	2.2	1.6	1.2	2.3	1.8	2.2	2.9	2.0	2.2	1.7			
		日平均値の最高値 (ppm)	1.7	0.9	1.4	1.1	0.9	1.2	1.2	1.6	1.6	1.2	1.3	1.2			
高槻市	福が丘	有効測定日数 (日)	30	31	30	31	31	30	31	30	28	31	29	31			
		測定時間 (時間)	718	740	717	741	739	717	740	717	697	740	694	740			
		月平均値 (ppm)	0.5	0.4	0.6	0.5	0.5	0.5	0.5	0.6	0.6	0.6	0.5	0.4			
		8時間値が 20ppm を超えた回数 (回)	0	0	0	0	0	0	0	0	0	0	0	0			
		日平均値が 10ppm を超えた日数 (日)	0	0	0	0	0	0	0	0	0	0	0	0			
		1 時間値の最高値 (ppm)	1.3	1.0	1.3	1.2	0.9	1.0	0.9	1.3	2.1	1.6	2.1	1.3			
		日平均値の最高値 (ppm)	0.7	0.6	0.8	0.9	0.7	0.6	0.7	0.9	1.1	0.8	0.9	0.7			
守口市	淀川工業高校	有効測定日数 (日)	30	31	28	31	29	30	29	30	31	31	27	31			
		測定時間 (時間)	711	734	687	732	714	709	692	711	736	735	670	734			
		月平均値 (ppm)	0.7	0.6	0.8	0.6	0.7	0.6	0.6	0.7	0.9	0.8	1.0	0.7			
		8時間値が 20ppm を超えた回数 (回)	0	0	0	0	0	0	0	0	0	0	0	0			
		日平均値が 10ppm を超えた日数 (日)	0	0	0	0	0	0	0	0	0	0	0	0			
		1 時間値の最高値 (ppm)	2.4	1.9	2.4	2.1	2.1	2.6	2.4	3.3	4.3	3.2	4.2	2.7			
		日平均値の最高値 (ppm)	1.4	0.9	1.3	1.1	1.0	1.0	1.0	1.5	1.8	1.8	1.7	1.4			

酸化炭素

(CO 月間値)

都道府県名 大阪

市町村	測定局	項目	平成 15 年												平成 16 年		
			4月	5月	6月	7月	8月	9月	10月	11月	12月	1月	2月	3月			
柏原市	西名阪柏原局+丘	有効測定日数	(日)	30	31	30	31	31	30	31	30	31	31	29	29		
		測定時間	(時間)	715	740	715	740	740	715	740	716	739	740	692	715		
		月平均値	(ppm)	0.7	0.6	0.7	0.6	0.7	0.6	0.6	0.8	0.8	0.7	0.7	0.6		
		8時間値が 20ppm を超えた回数	(回)	0	0	0	0	0	0	0	0	0	0	0	0		
		日平均値が 10ppm を超えた日数	(日)	0	0	0	0	0	0	0	0	0	0	0	0		
		1時間値の最高値	(ppm)	2.1	2.8	2.3	2.4	2.8	1.9	2.5	2.5	2.5	2.2	2.8	2.4		
		日平均値の最高値	(ppm)	1.0	1.1	1.2	1.1	1.1	0.9	0.9	1.3	1.3	1.0	1.2	0.9		
摂津市	摂津市役所	有効測定日数	(日)	30	31	30	31	31	30	23	30	31	31	29	31		
		測定時間	(時間)	710	734	709	734	736	709	553	710	734	729	688	731		
		月平均値	(ppm)	0.8	0.6	0.8	0.7	0.7	0.6	0.7	0.8	1.0	0.9	1.0	0.8		
		8時間値が 20ppm を超えた回数	(回)	0	0	0	0	0	0	0	0	0	0	0	0		
		日平均値が 10ppm を超えた日数	(日)	0	0	0	0	0	0	0	0	0	0	0	0		
		1時間値の最高値	(ppm)	2.6	1.9	1.9	3.9	2.3	2.3	2.3	2.8	3.6	2.9	3.0	2.0		
		日平均値の最高値	(ppm)	1.3	0.9	1.2	1.0	1.0	1.2	1.0	1.3	2.0	1.5	1.6	1.2		
高石市	カモールMBS	有効測定日数	(日)	30	30	30	31	31	30	31	30	31	31	29	31		
		測定時間	(時間)	712	731	710	734	736	706	736	712	734	736	688	733		
		月平均値	(ppm)	0.9	0.9	0.9	0.9	0.8	0.8	0.9	1.1	0.9	0.8	0.9	0.9		
		8時間値が 20ppm を超えた回数	(回)	0	0	0	0	0	0	0	0	0	0	0	0		
		日平均値が 10ppm を超えた日数	(日)	0	0	0	0	0	0	0	0	0	0	0	0		
		1時間値の最高値	(ppm)	2.5	2.8	2.8	2.4	2.1	2.3	3.2	3.4	4.1	3.3	3.6	2.8		
		日平均値の最高値	(ppm)	1.5	1.1	1.4	1.4	0.9	1.4	1.4	1.6	1.6	1.4	1.7	1.4		

III 降下ばいじん測定結果

平成15年度降下ばいじん測定結果(総量)

番号	市 区 名	測 定 点 施 設 名	平成15年4月～6月	平成15年7月～9月	平成15年10月～12月	平成16年1月～3月	年 度 平 均
1	大 阪 市 北 区	済 美 小 学 校	5.29	3.34	2.61	3.41	1.22
2	大 阪 市 此 花 区	島 屋 小 学 校	13.54	8.52	8.11	11.35	3.45
3	大 阪 市 大 正 区	南 恩 加 島 小 学 校	15.56	9.68	6.53	9.42	3.43
4	大 阪 市 大 正 区	平 尾 小 学 校	13.86	7.46	3.27	6.37	2.58
5	大 阪 市 西 淀 川 区	淀 中 学 校	8.15	5.54	2.89	5.88	1.87
6	大 阪 市 淀 川 区	淀 川 区 役 所	7.52	5.88	3.29	4.66	1.78
7	大 阪 市 旭 区	大 宮 中 学 校	7.97	4.24	3.25	8.45	1.99
8	大 阪 市 城 東 区	聖 賢 小 学 校	9.77	3.31	2.91	7.23	1.94
9	大 阪 市 平 野 区	摂 陽 中 学 校	6.13	2.50	1.65	4.81	1.26
10	大 阪 市 西 成 区	今 宮 中 学 校	10.51	5.43	3.11	9.86	2.41

(備考) 1. 測定結果は、ダスト・ジャー法によるものである。

2. 3ヶ月単位の測定であるため、単位はt / km² / 3ヶ月である(年平均値は、t / km² / 月)。

IV 氣象要素等測定結果

国設入阪（ヒンター）

（入阪巾）

2003年度
指向風速計高さ 32.8m

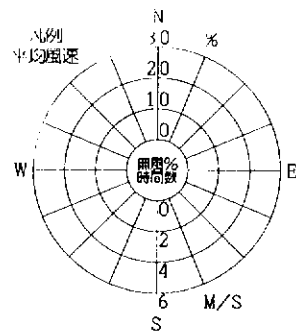
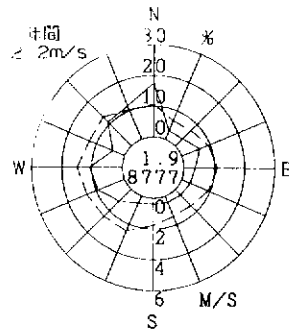

--- 出現頻度
- - - 平均風速

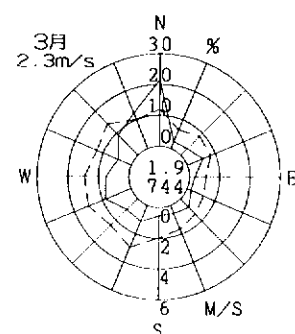
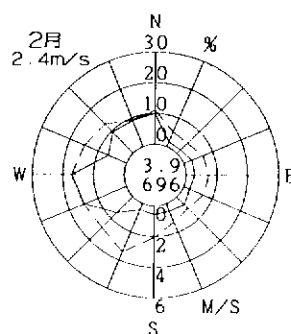
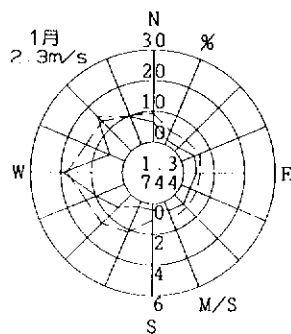
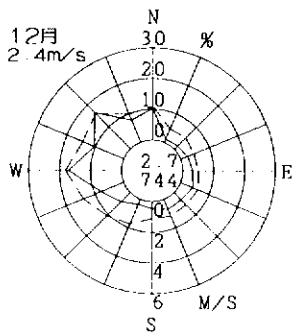
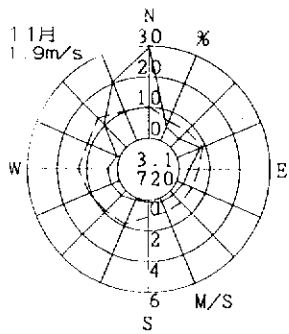
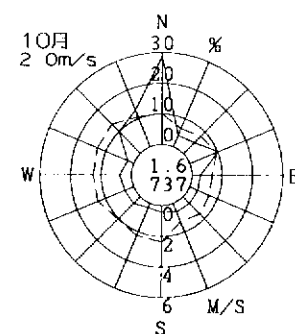
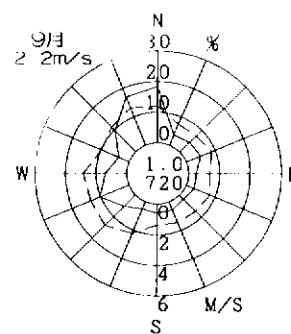
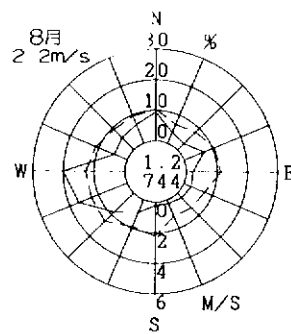
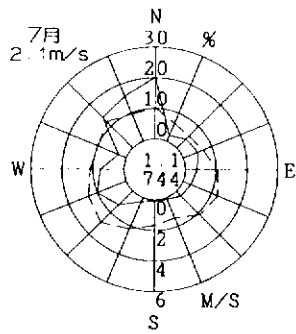
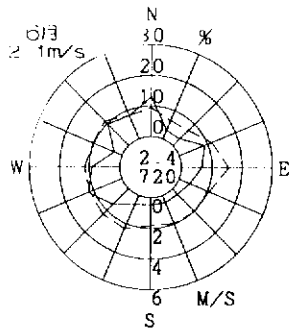
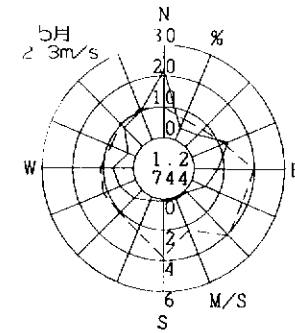
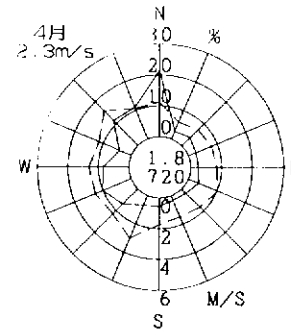

済美小学校

大坂市

2003年度
観測風速計高さ 18.0m

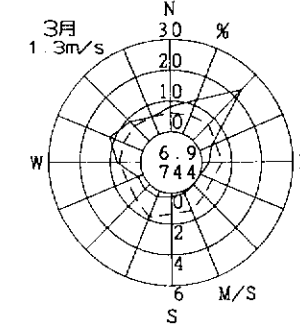
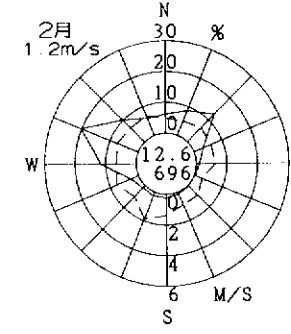
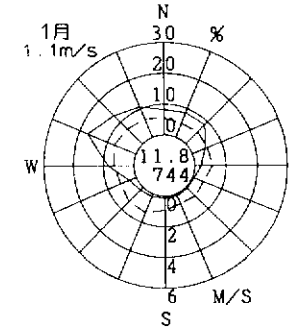
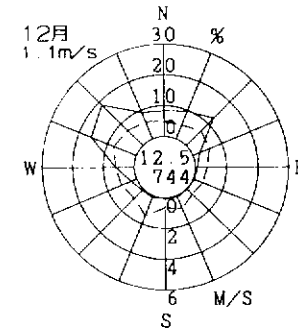
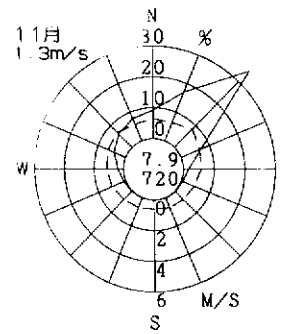
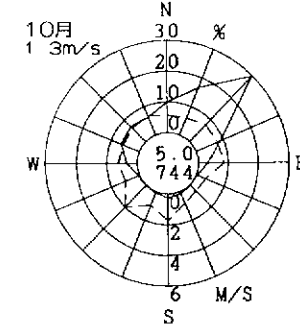
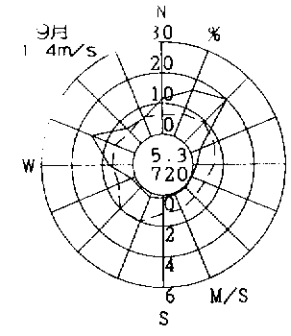
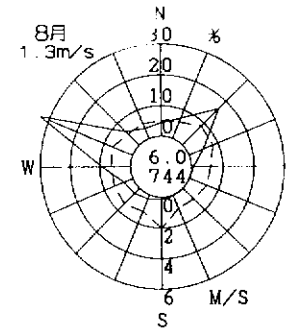
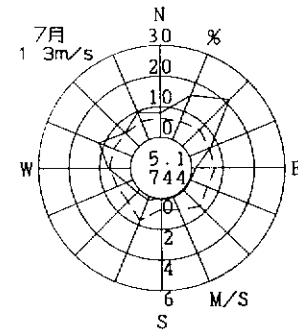
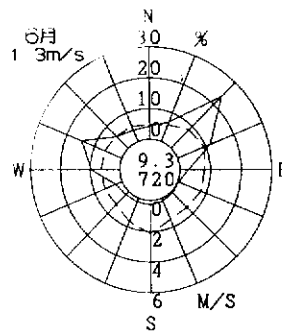
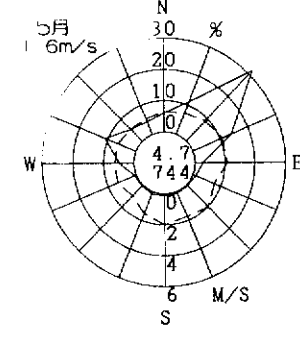
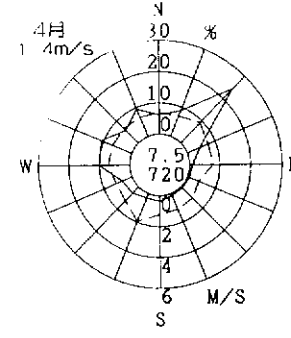
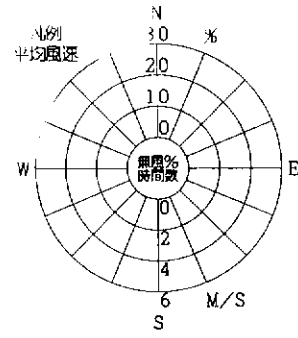
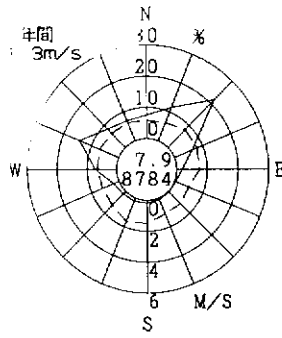

此花区役所

(大阪市)

2003年度
指向風速計高さ 16.9m

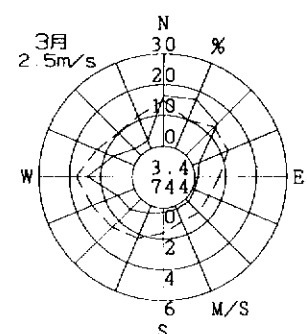
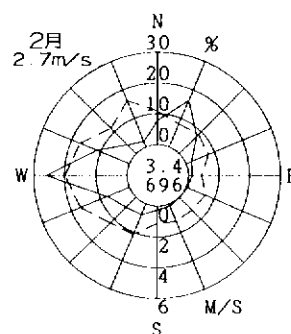
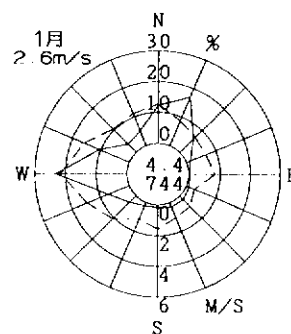
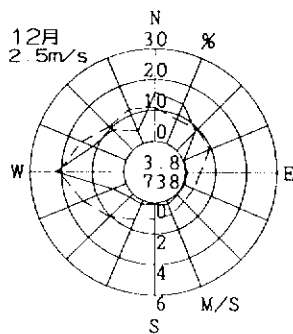
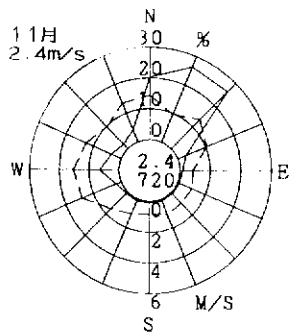
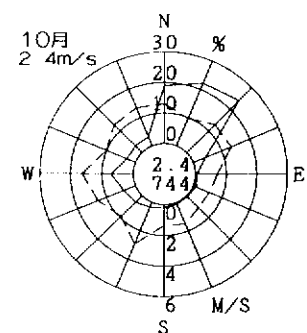
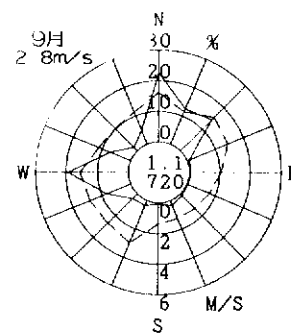
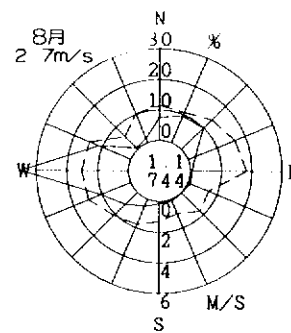
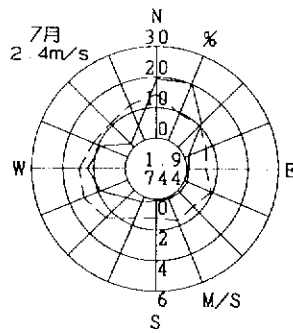
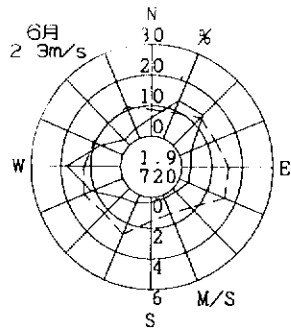
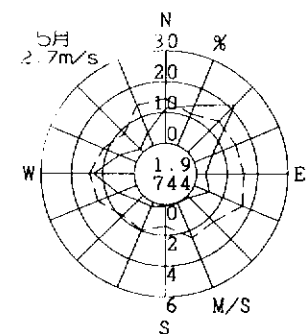
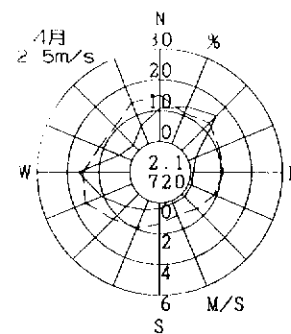
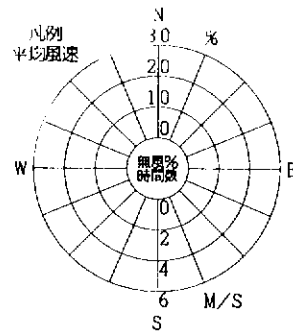
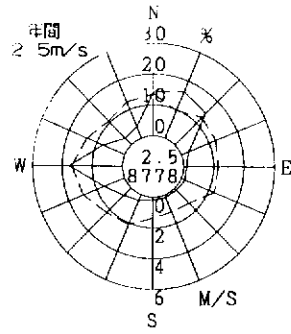

平尾小学校

(大阪府)

2003年度
風向風速計高さ 17.8m

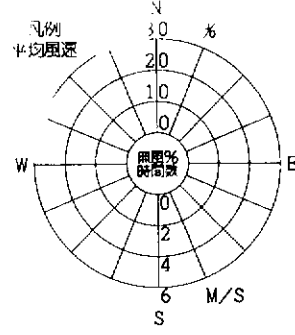
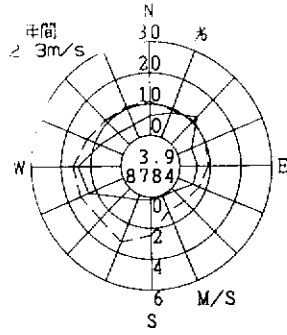

出現%
平均風速

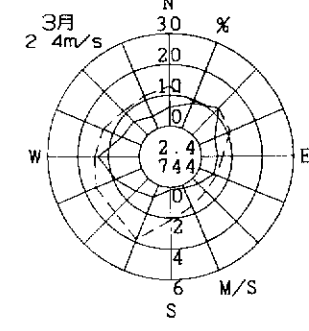
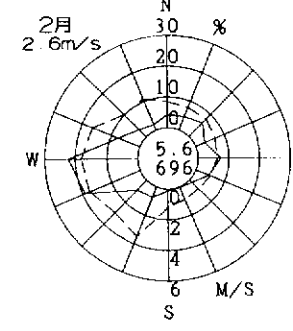
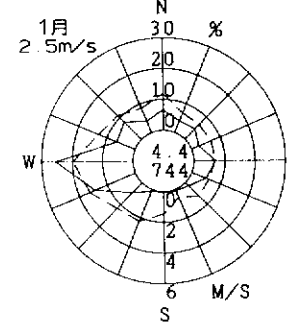
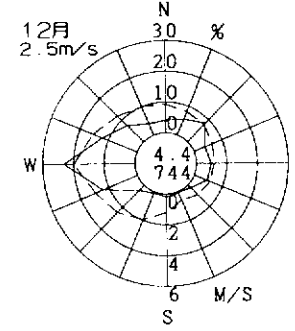
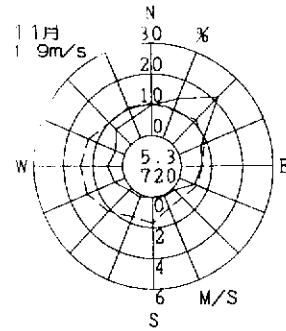
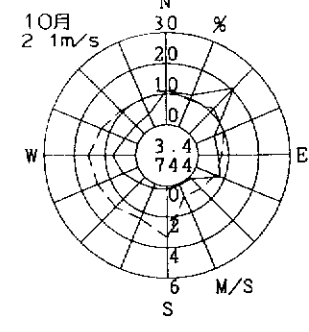
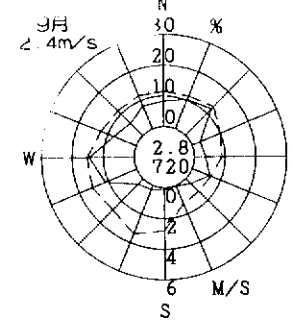
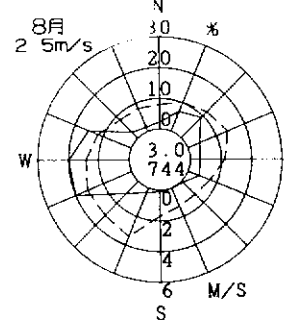
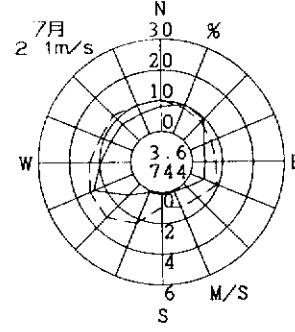
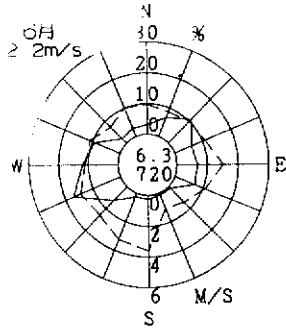
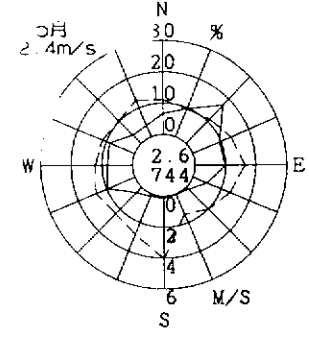
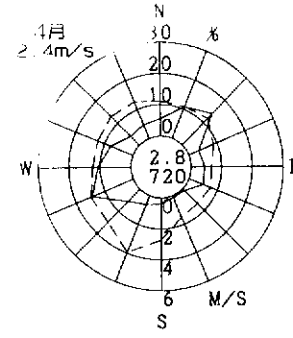

定中学校

(大阪市)

2003年度
風向風速計高さ 19.1m

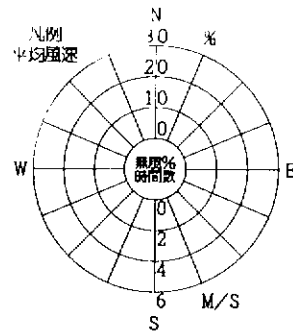
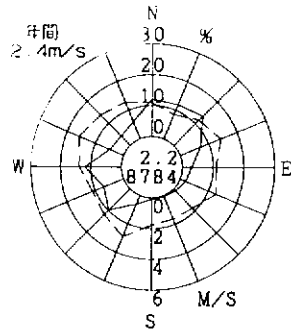

出射頻度
平均風速

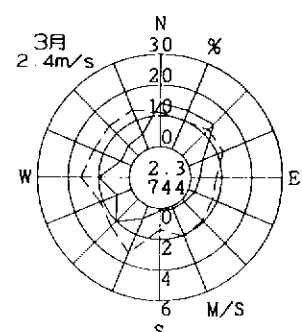
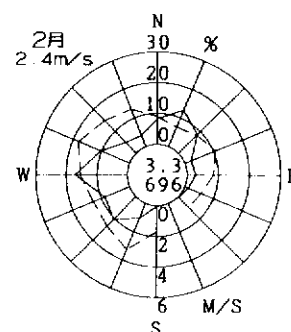
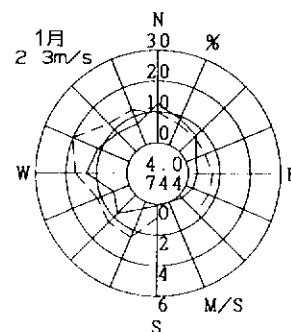
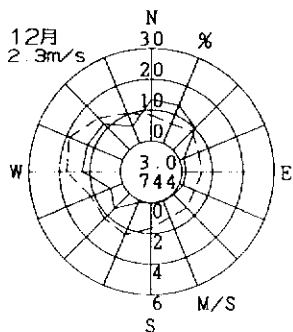
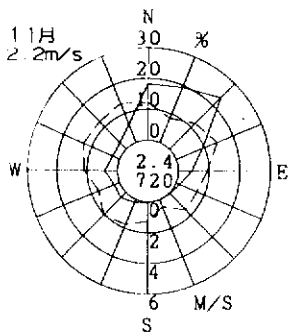
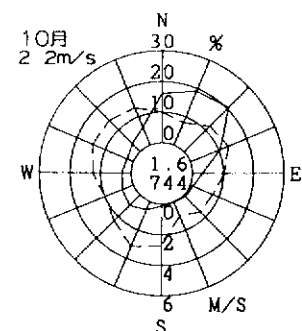
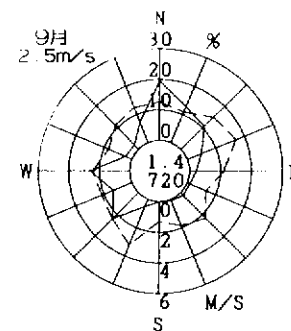
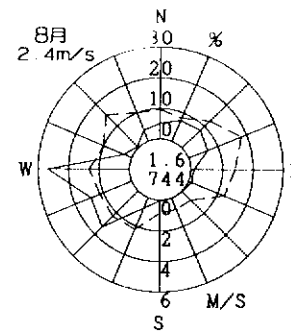
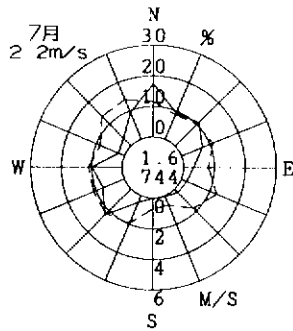
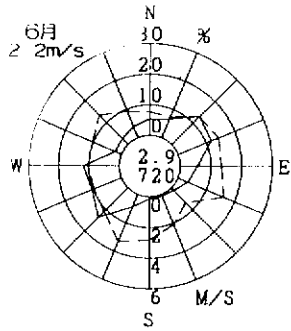
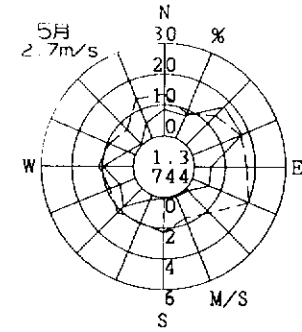
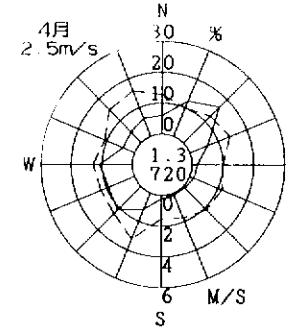

淀川区役所

(大阪市)

2003年度
指向風速計高さ 20.4m

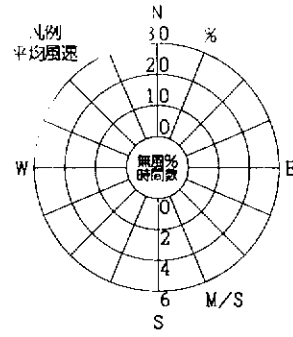
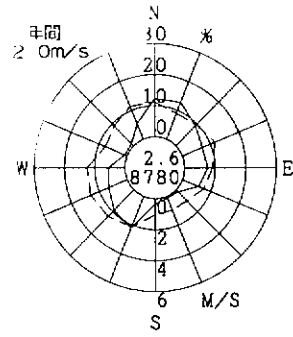

出現頻度
平均風速

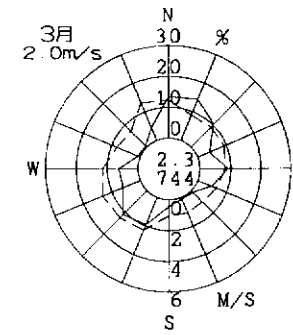
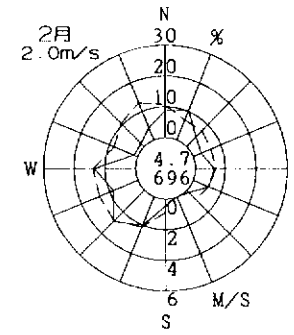
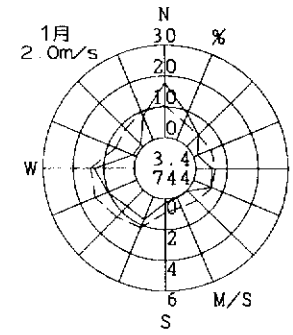
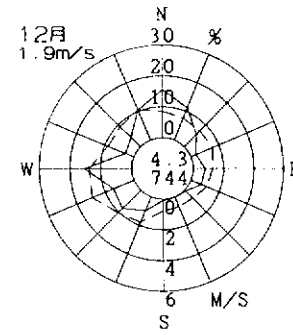
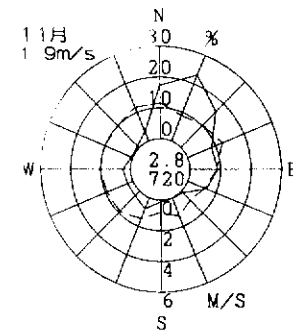
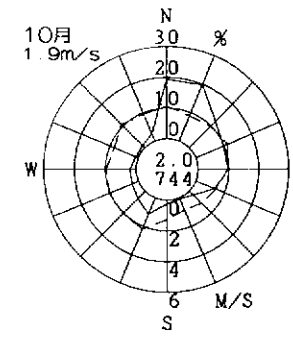
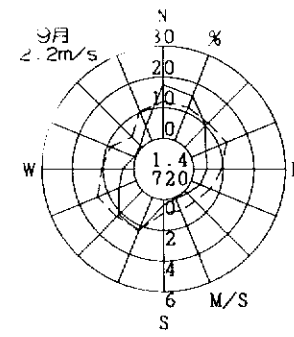
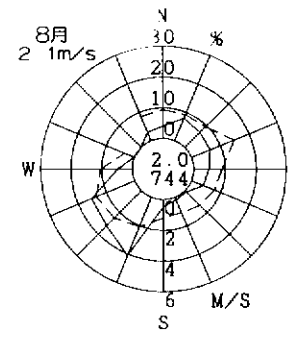
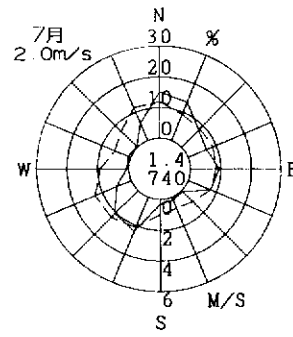
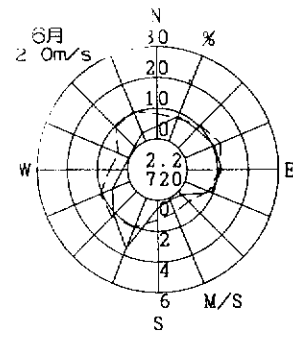
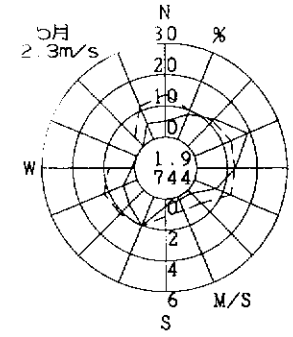
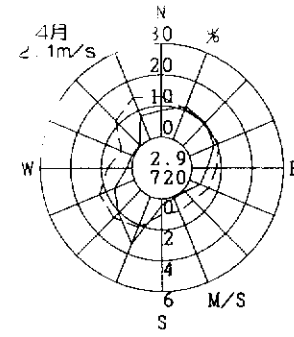

勝山中学校

(大阪市)

2003年度
傾向風速計高さ 21.0m

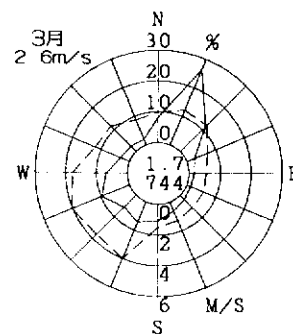
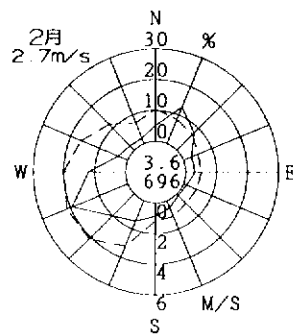
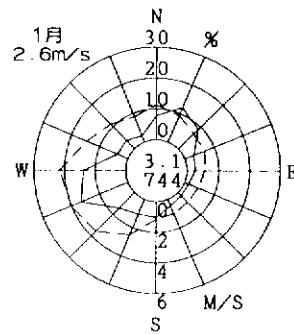
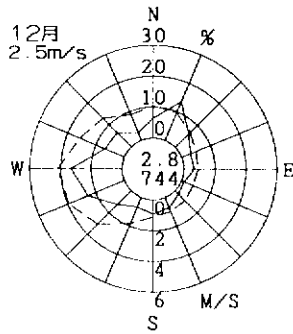
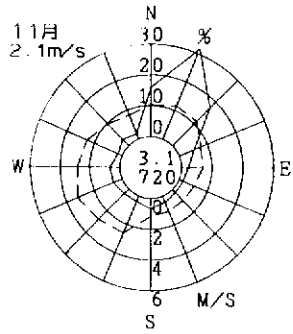
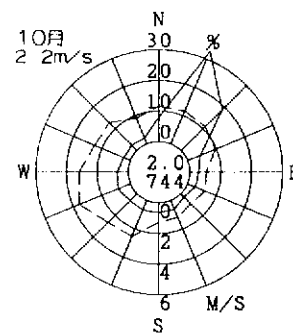
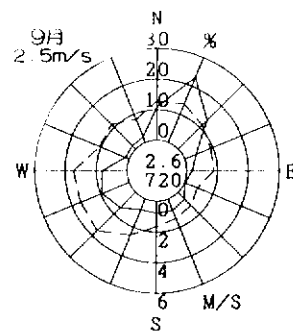
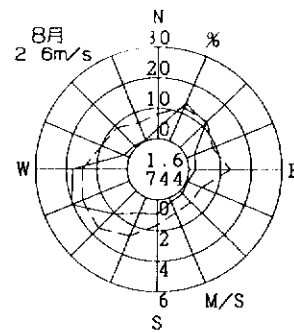
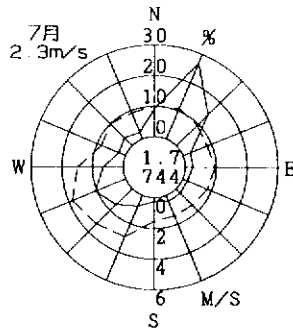
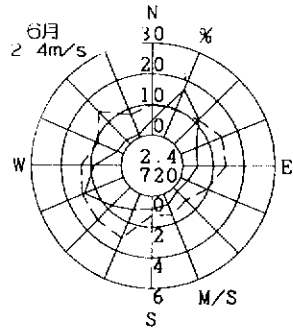
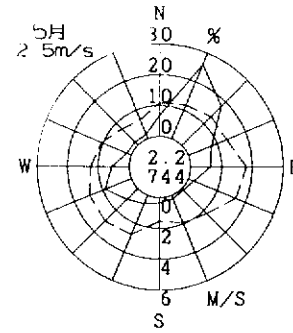
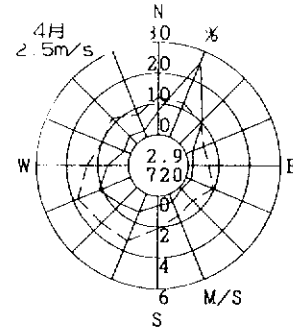
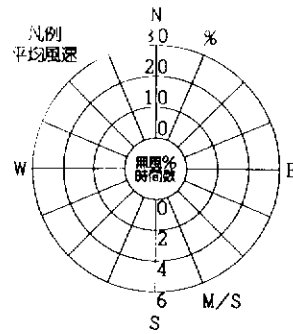
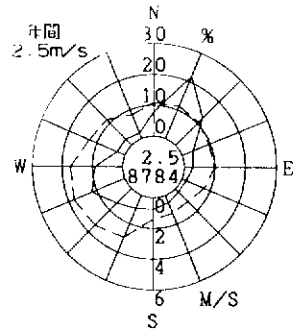

大宮中学校

(大坂市)

2003年度
観測風速計高さ 7.3m

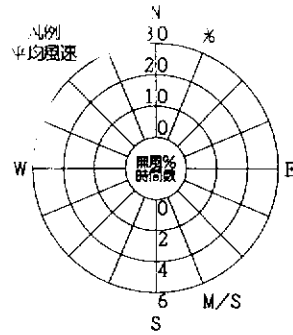
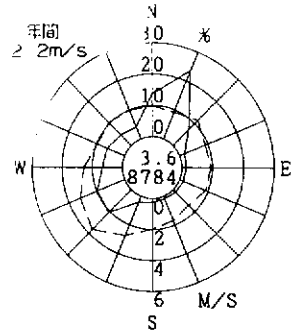

比周頻度
平均風速

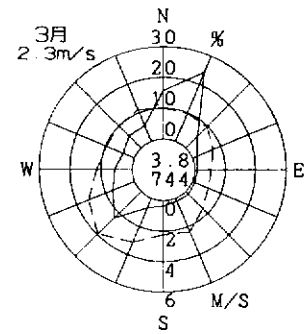
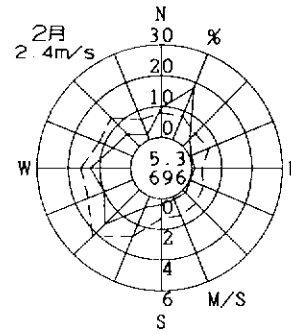
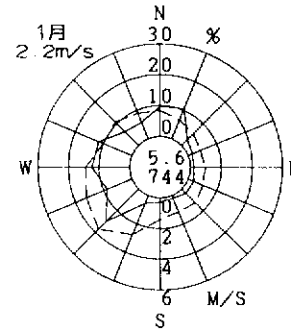
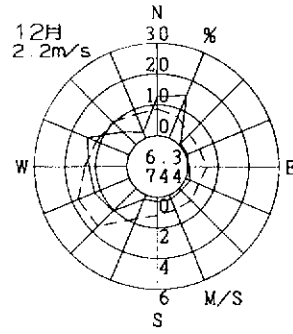
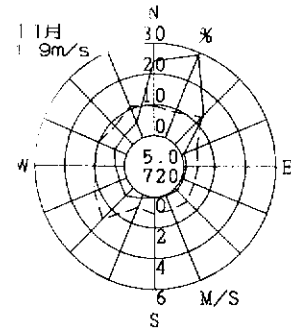
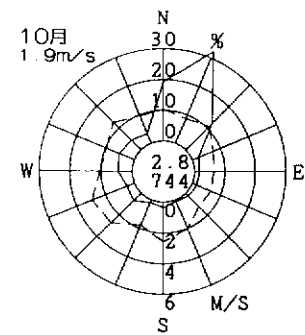
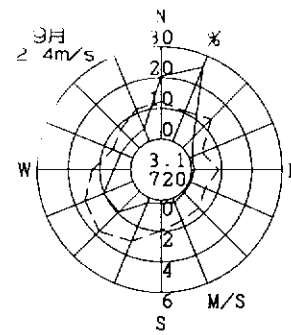
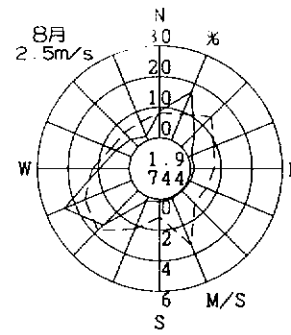
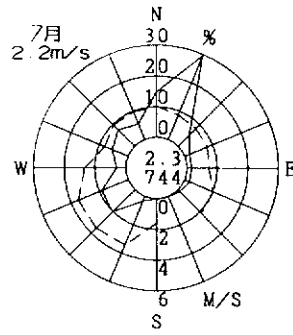
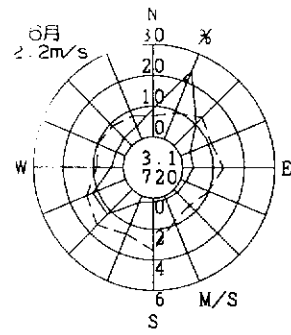
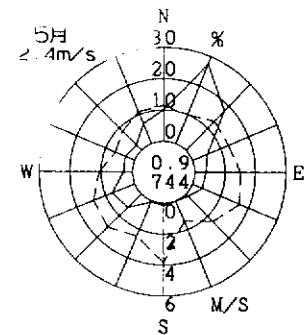
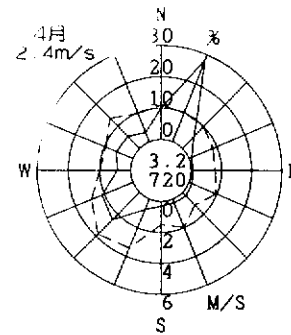

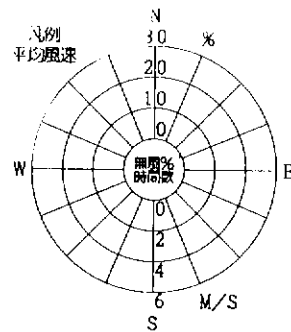
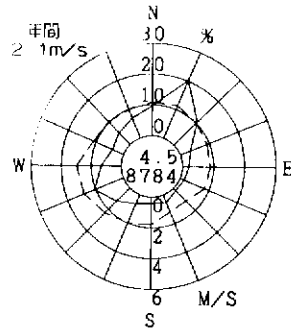

出現頻度
平均風速

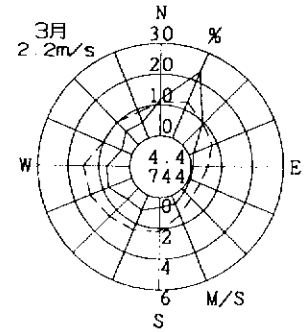
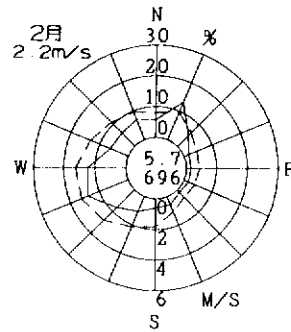
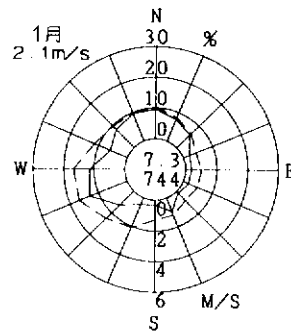
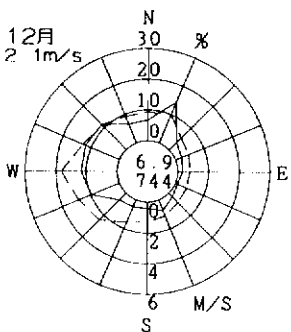
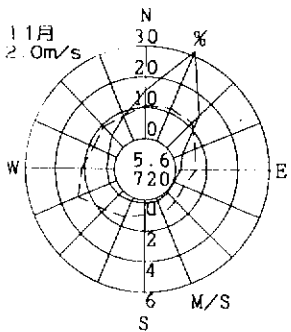
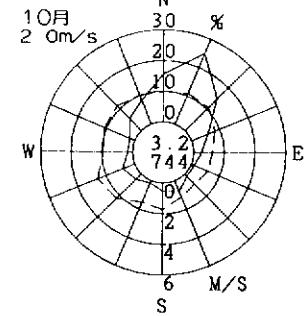
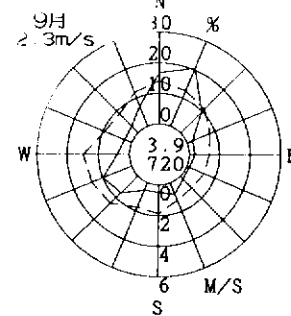
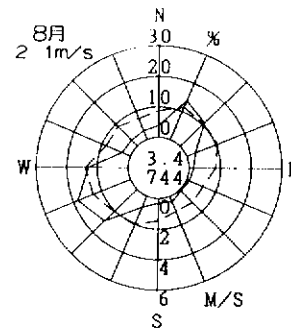
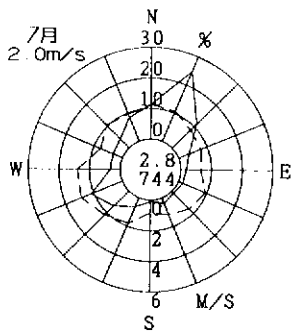
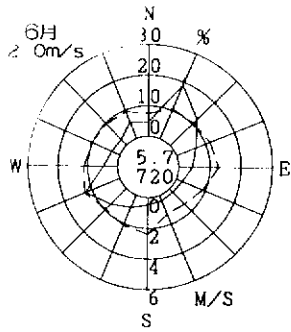
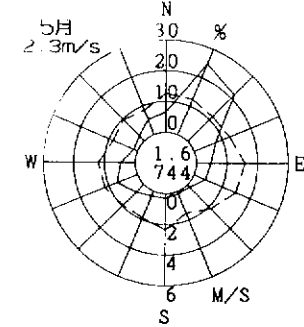
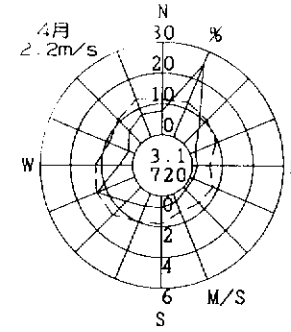

清江小学校

(大阪市)

2003年度
風向風速計高さ 20.0m

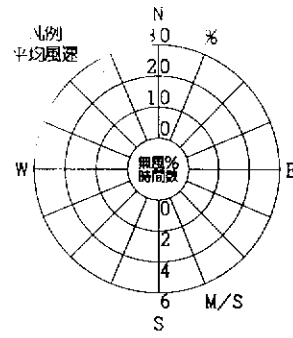
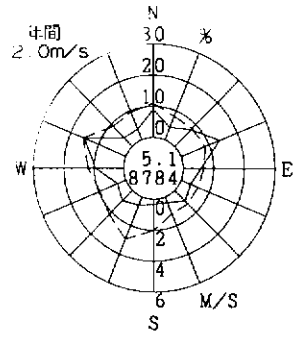

出現頻度
平均風速

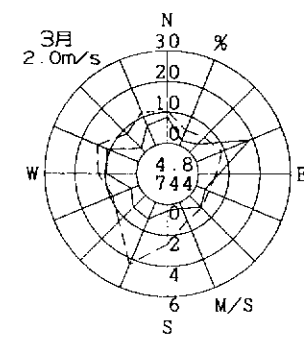
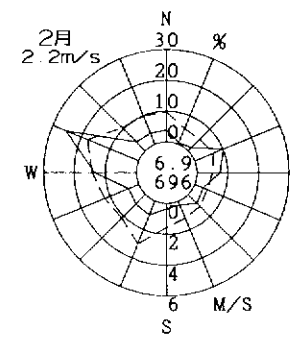
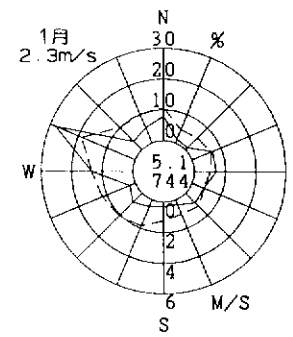
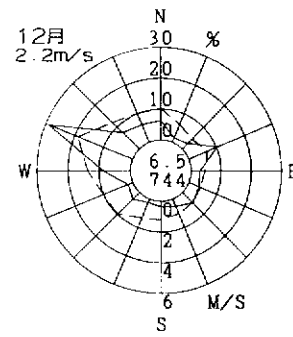
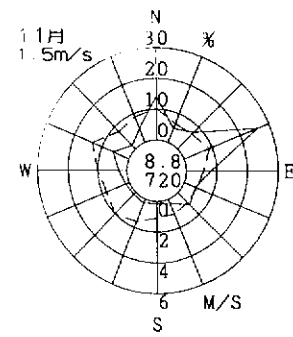
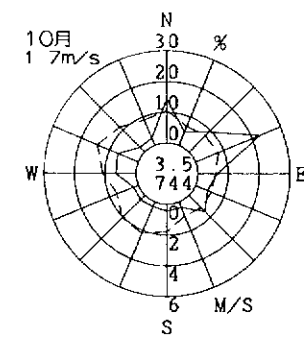
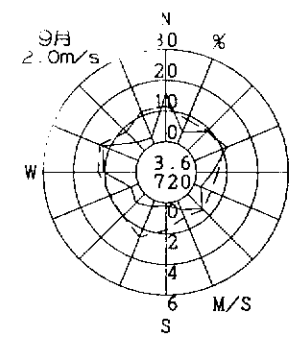
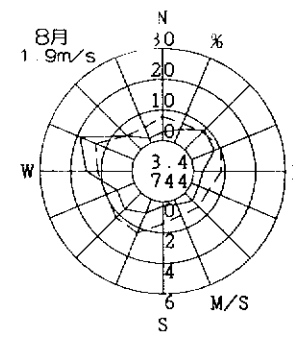
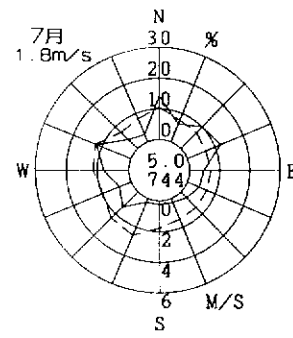
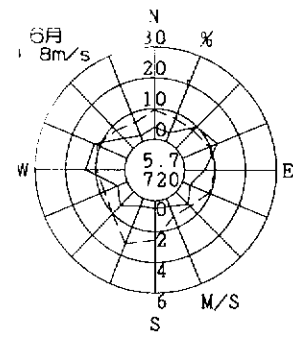
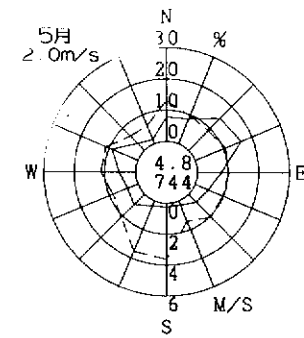
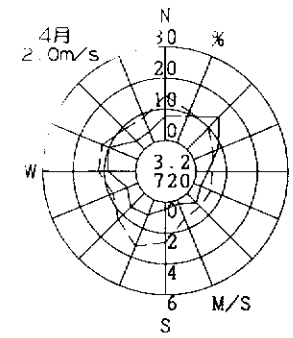

摂陽中学校

(大阪市)

2003年度
 風向風速計高さ 20.6m

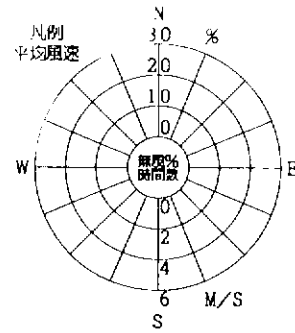
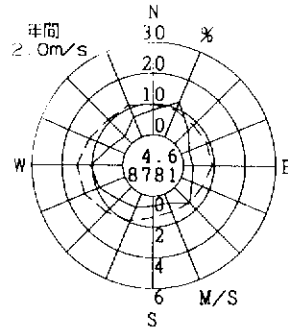

観測回数
 平均風速

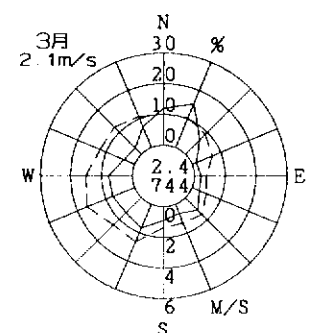
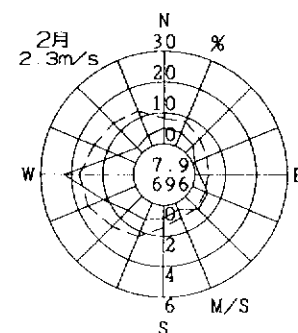
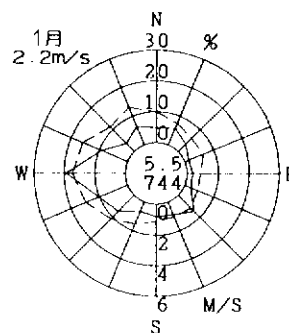
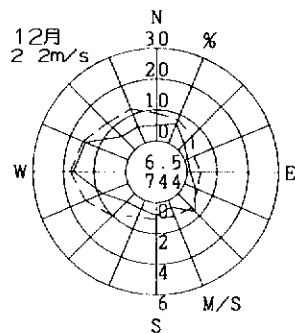
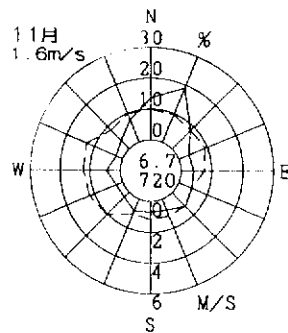
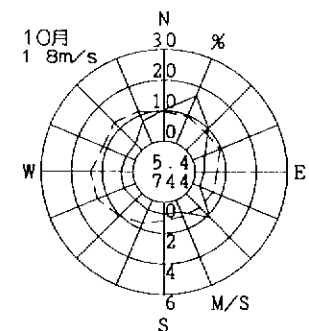
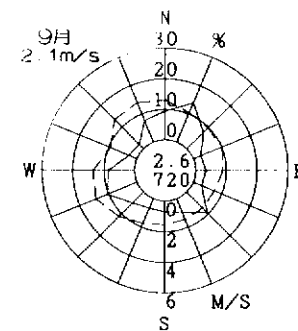
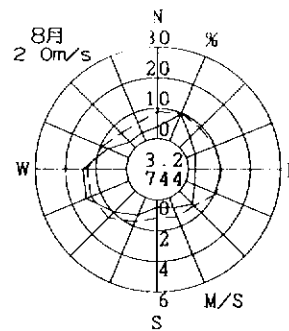
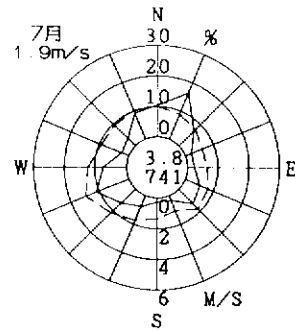
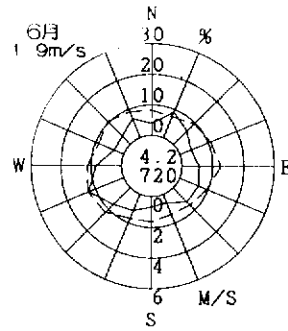
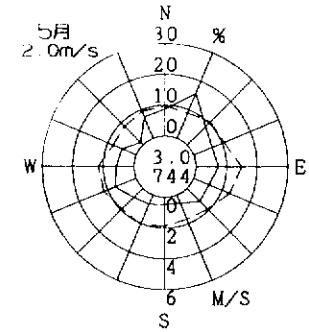
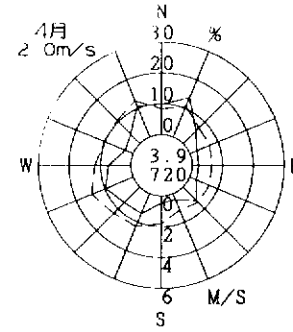

今宮中学校

(大阪市)

2003年度
観向風速計高さ 16.4m

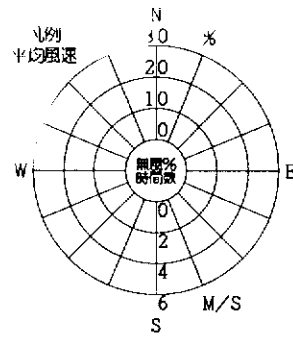
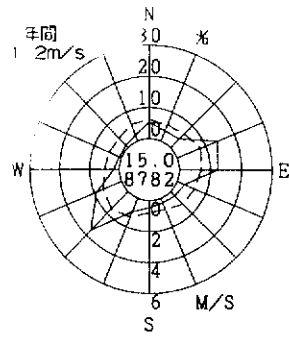

出現頻度
平均風速

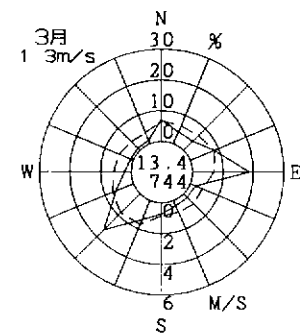
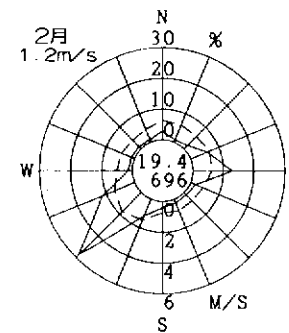
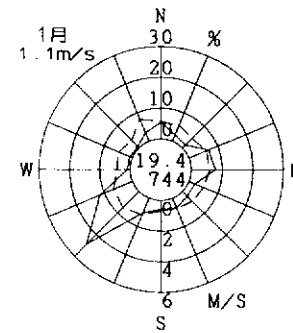
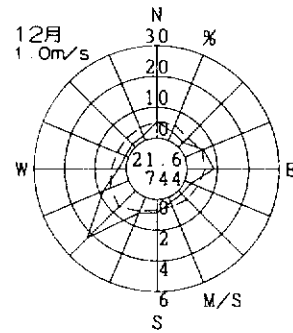
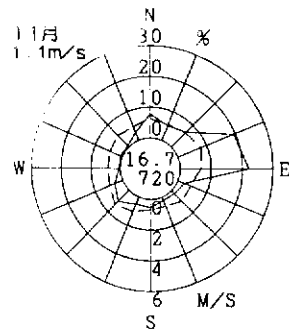
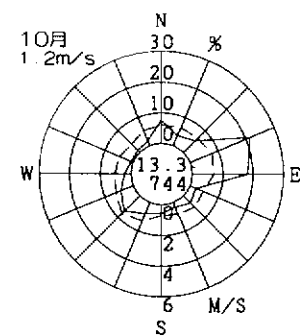
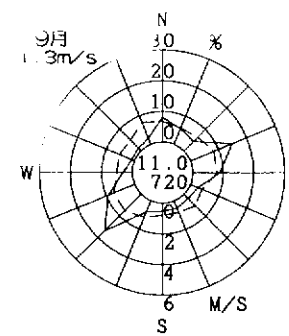
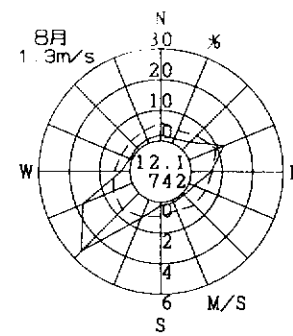
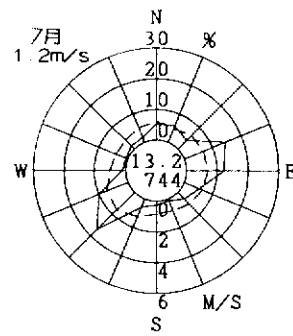
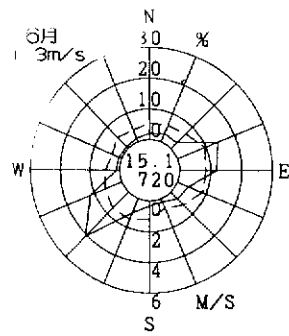
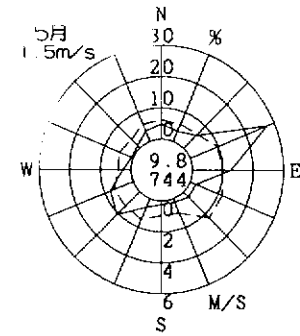
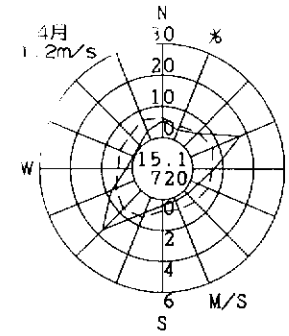

堀江小学校

(大阪市)

2003年度
逐向風速計高さ 19.4m

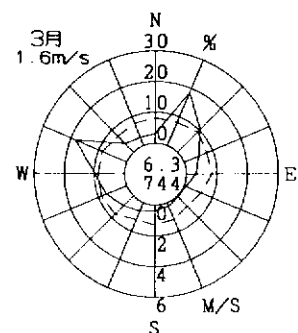
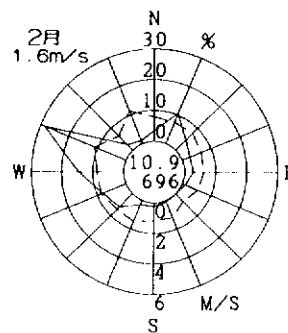
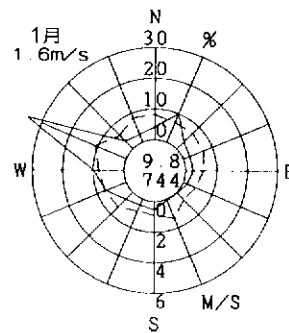
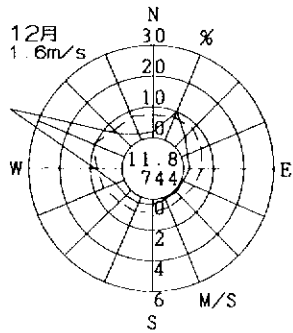
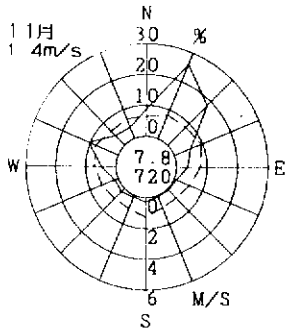
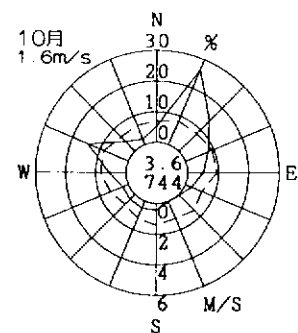
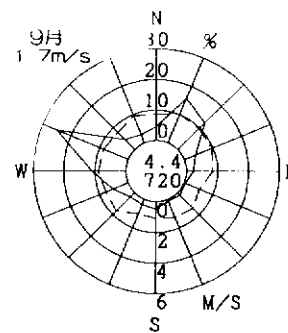
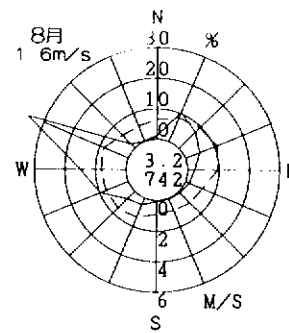
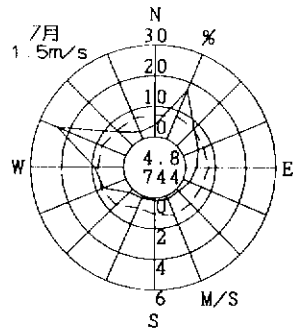
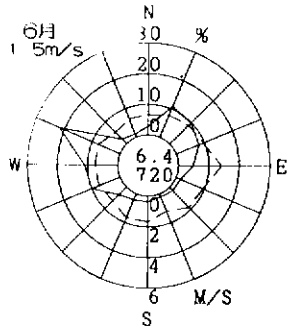
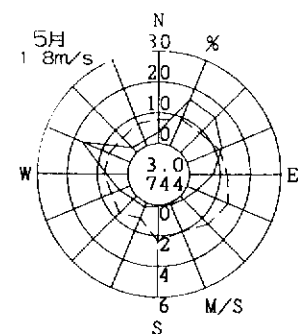
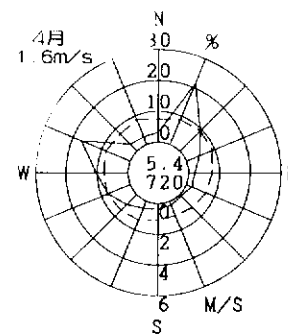
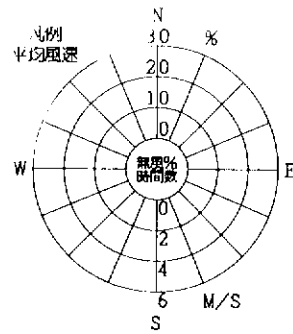
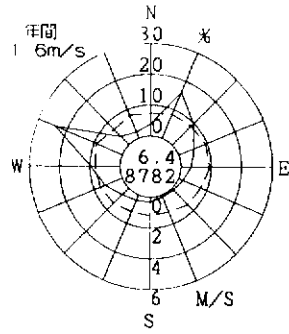

出現頻度
平均風速

南港中央公園

(大阪府)

2003年度
混向風速計高さ 4.2m

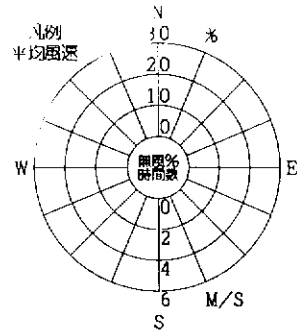
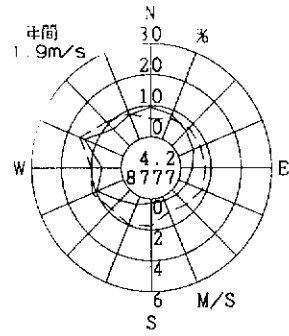

出現頻度
平均風速

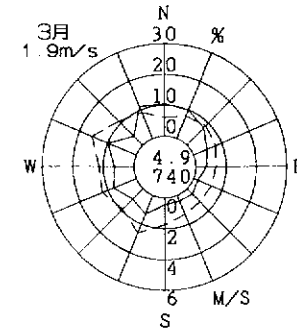
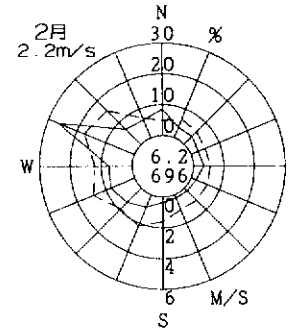
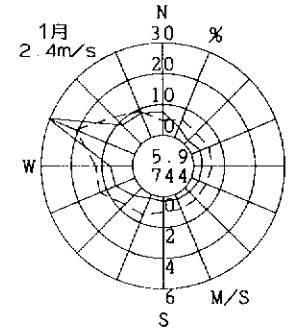
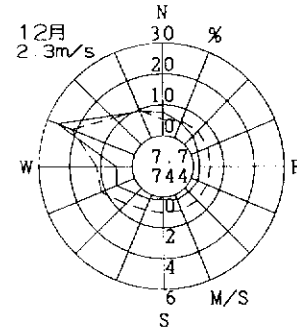
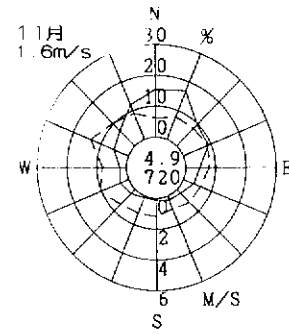
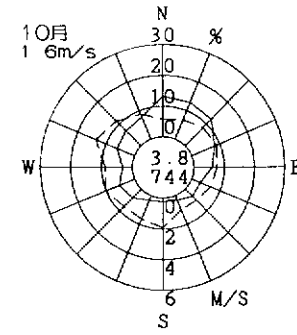
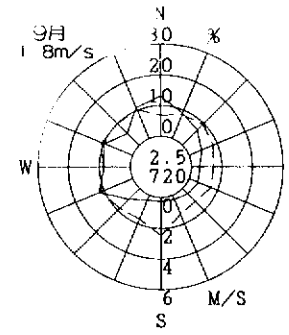
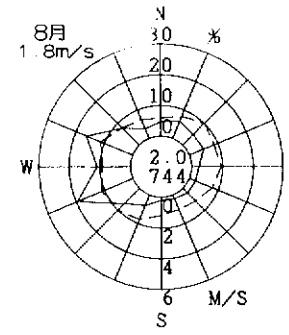
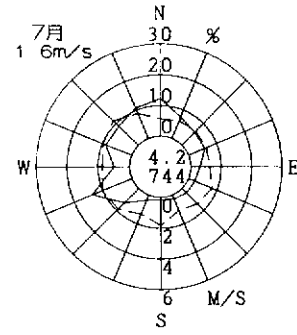
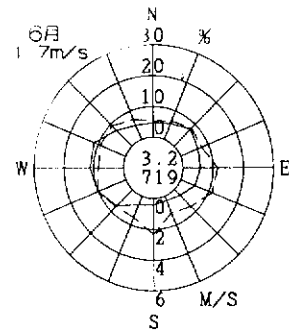
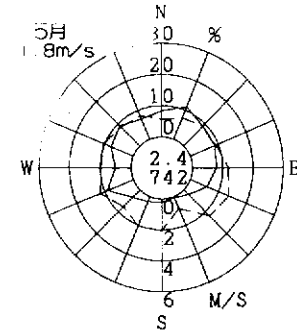
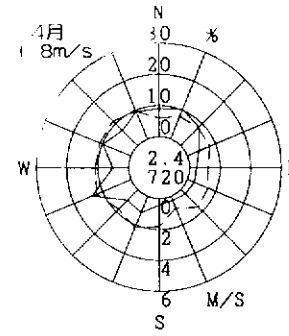

少林寺

(堺市)

2003年度
風向風速計高さ 18.0m

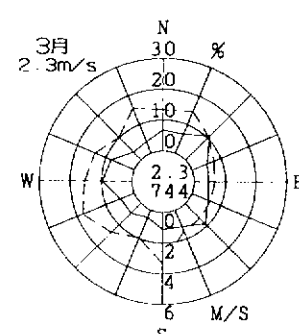
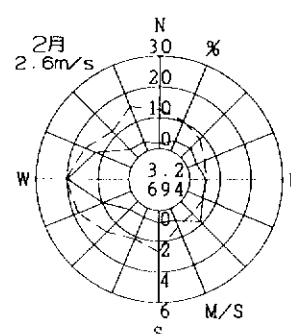
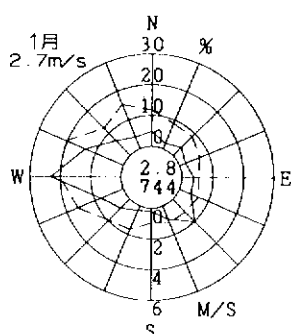
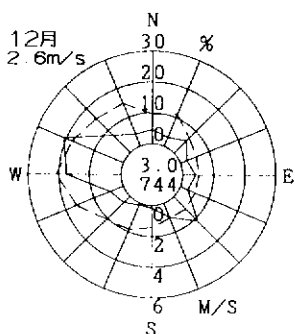
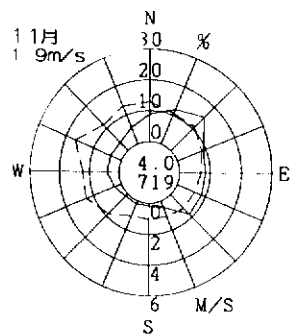
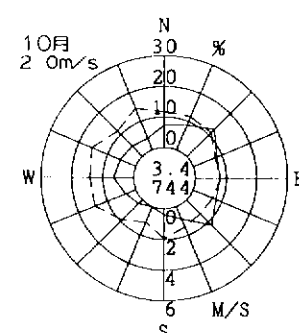
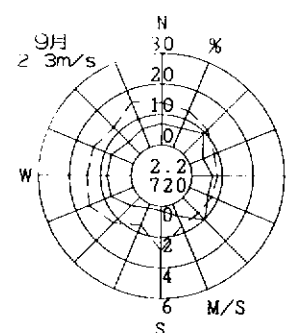
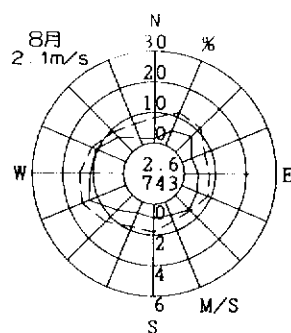
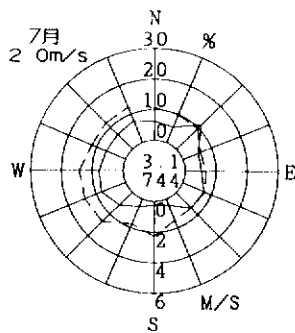
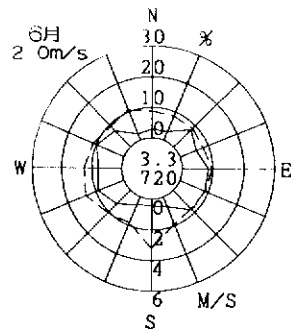
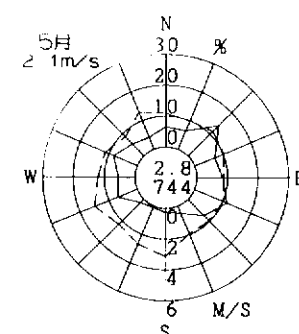
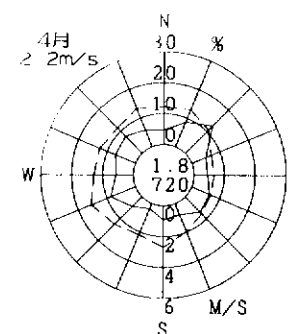
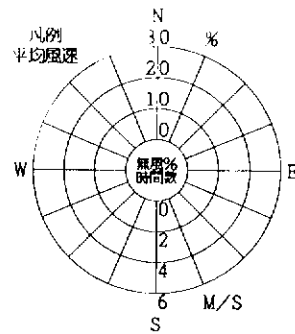
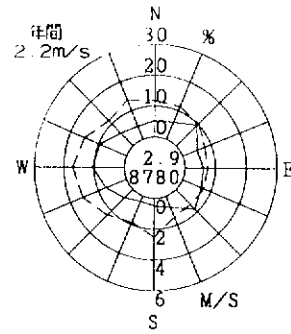

浜守

(堺 市)

2003年度
風向風速計高さ 18.0m

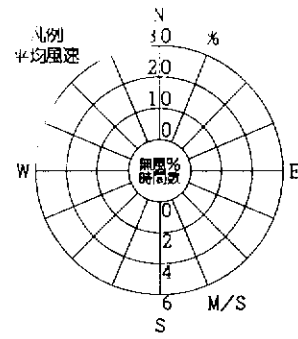
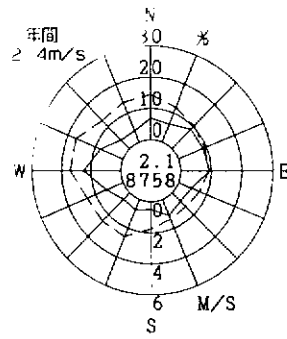

出現頻度
平均風速

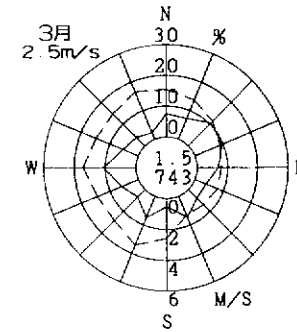
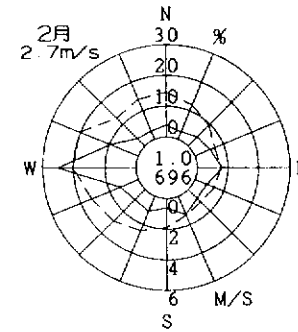
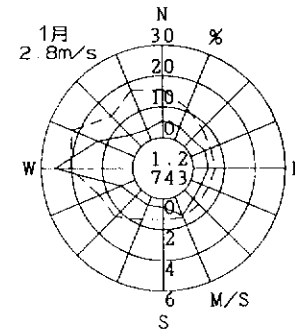
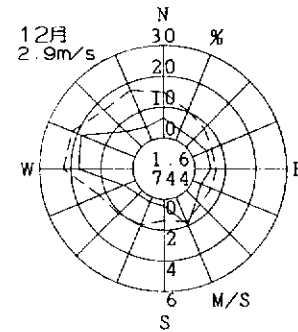
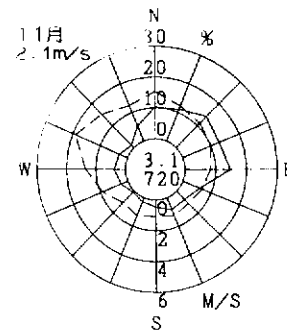
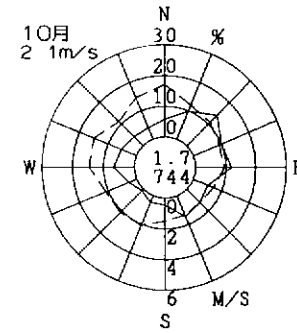
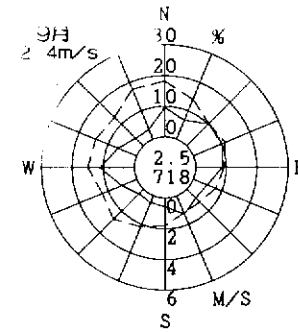
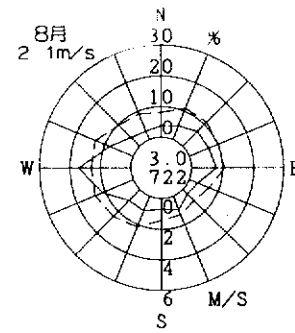
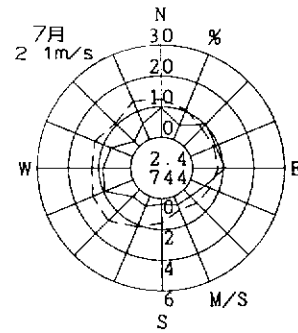
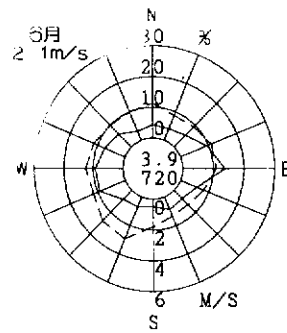
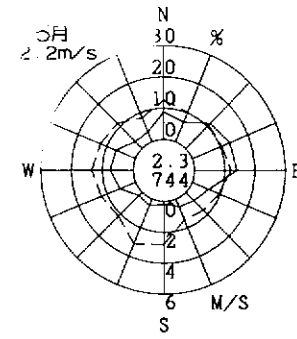
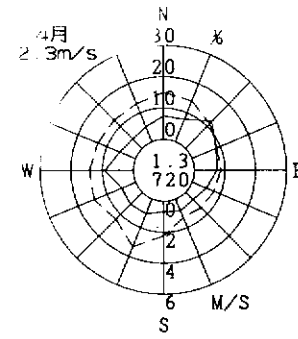

金岡

(堺市)

2003年度
風向風速計高さ 18.0m

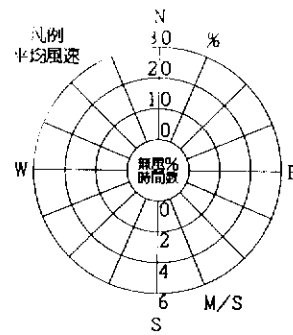
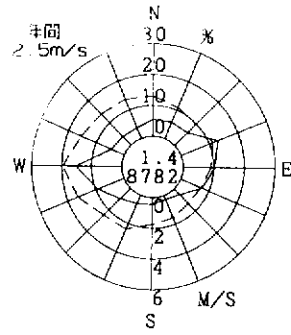

出現頻度
平均風速

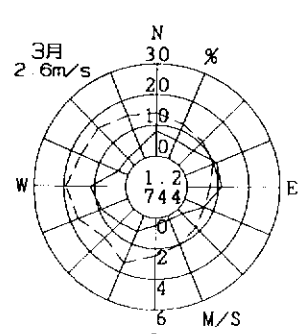
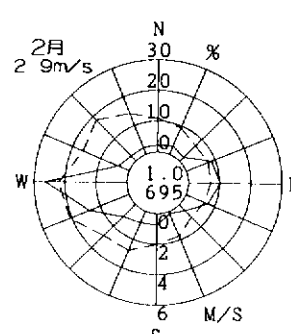
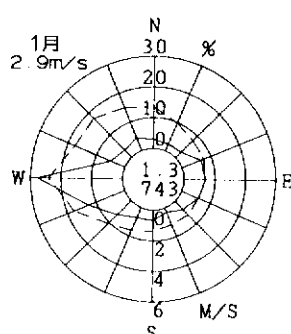
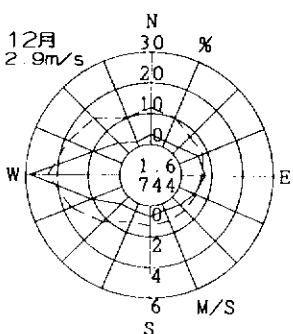
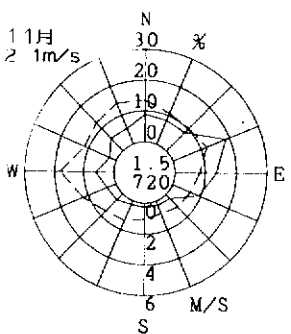
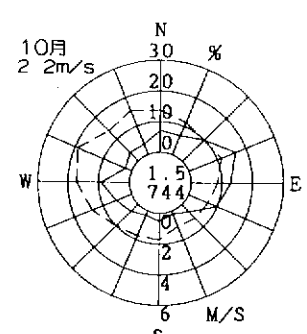
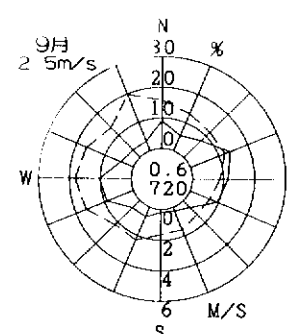
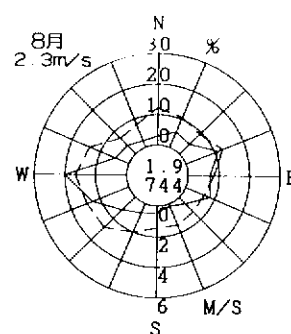
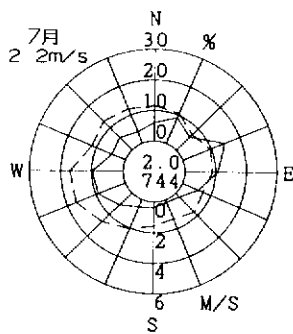
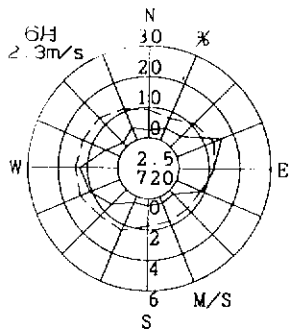
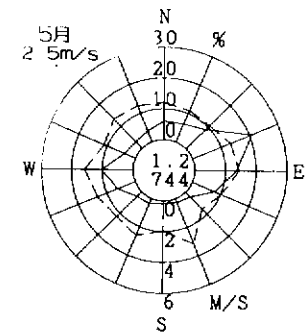
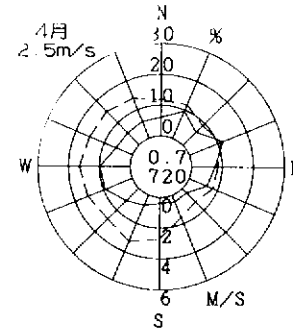

二宝

、 塚 中

2003年度
風向風速計高さ 18.0m

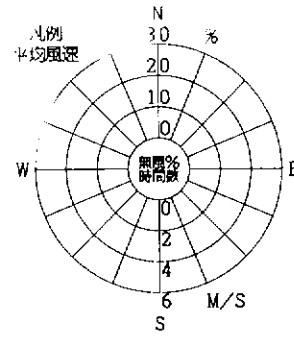
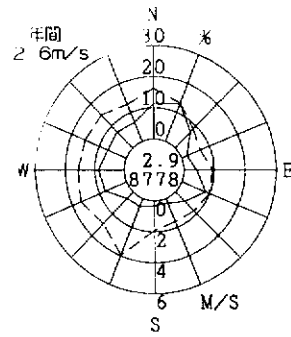

出現頻度
平均風速

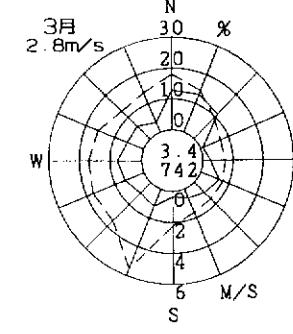
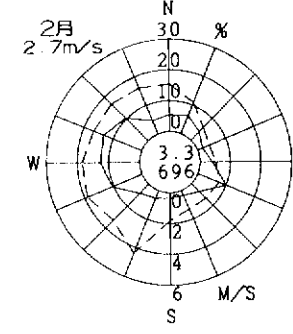
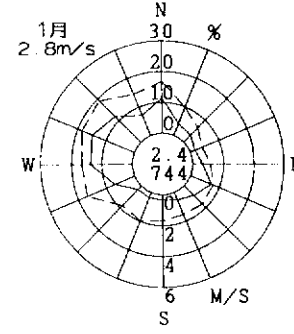
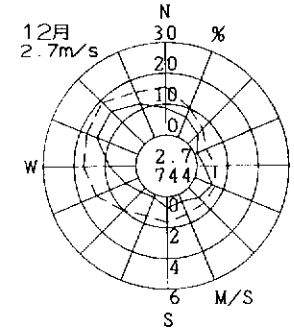
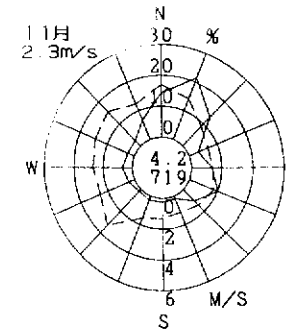
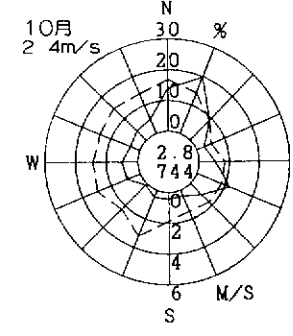
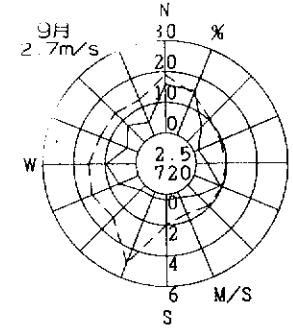
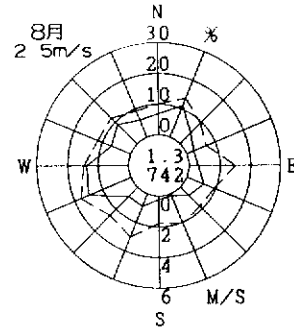
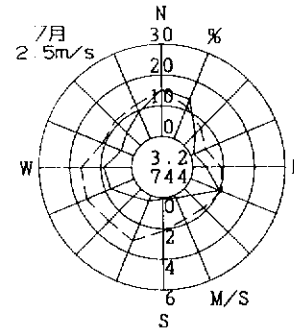
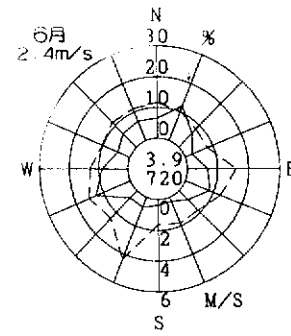
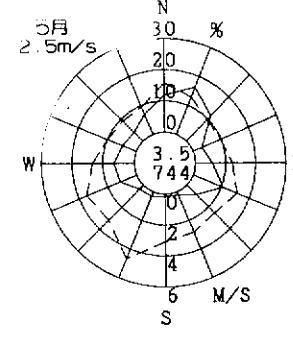
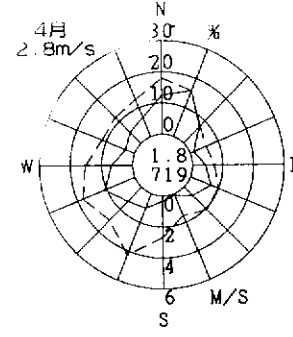

若松台

(堺 市)

2003年度
風向風速計高さ 18.0m

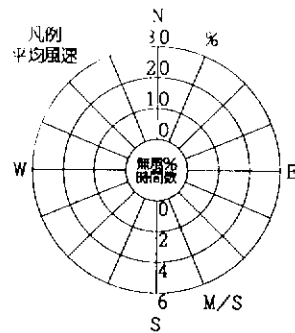
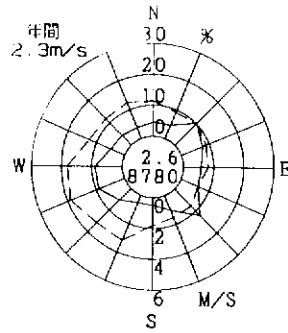

出風頻度
平均風速

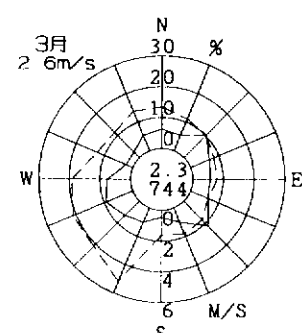
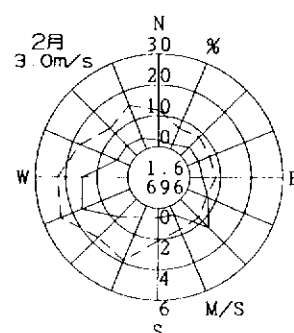
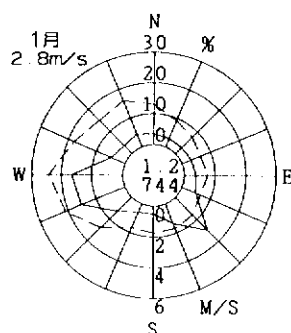
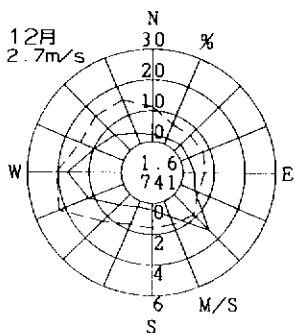
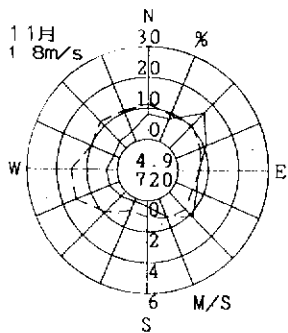
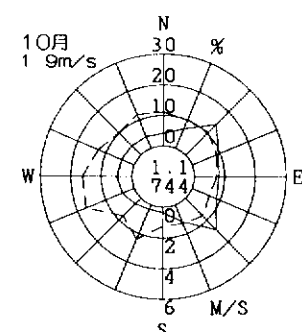
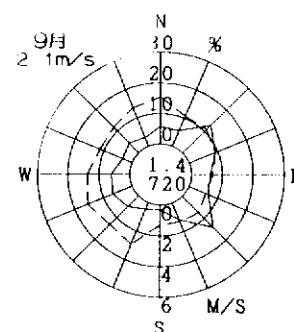
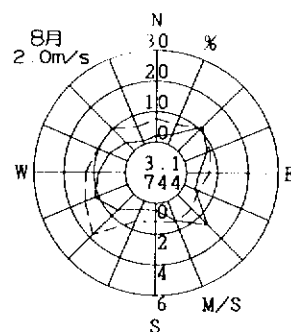
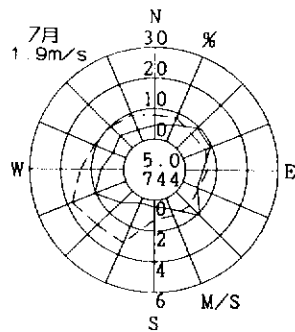
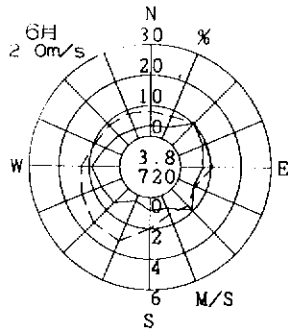
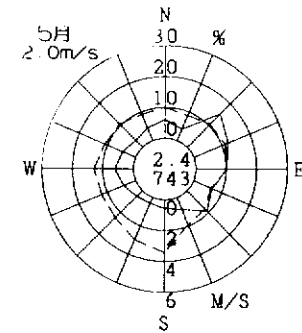
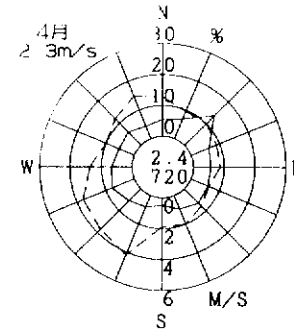

台津

(津 市)

2003年度
風向風速計高さ 18.0m

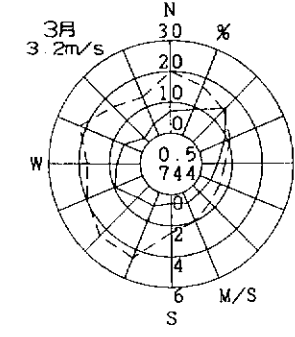
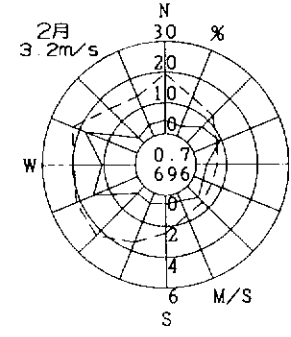
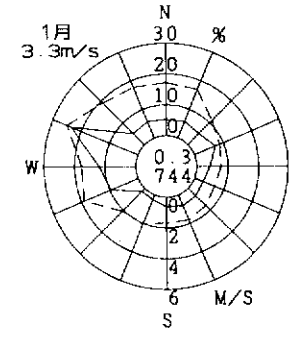
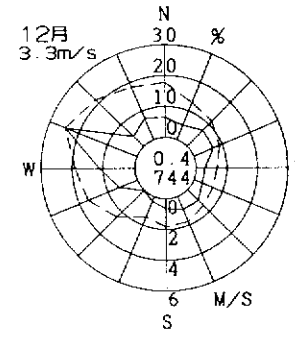
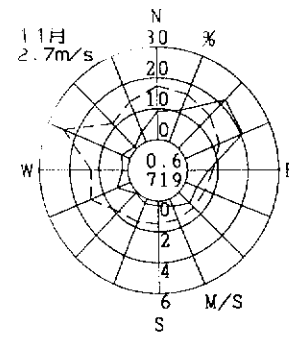
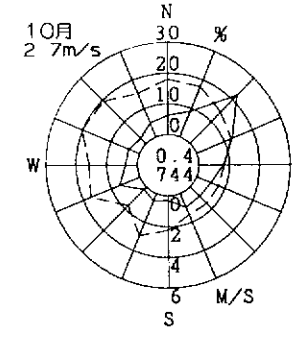
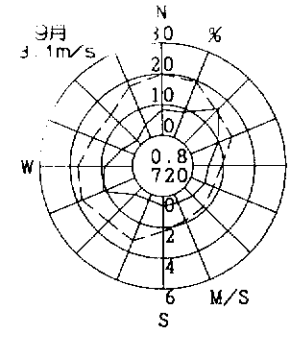
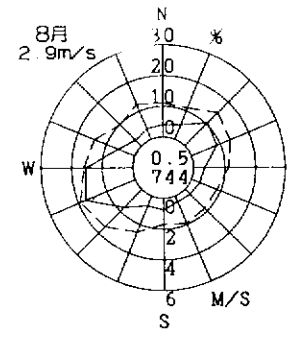
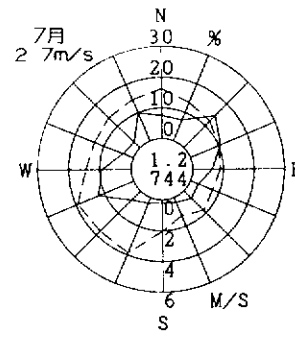
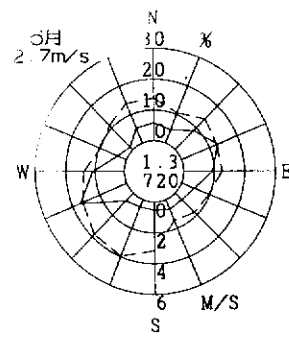
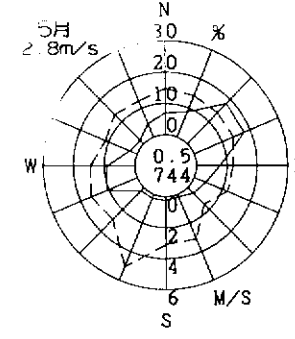
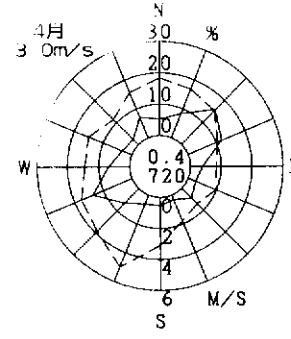
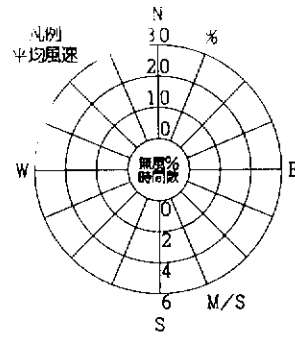
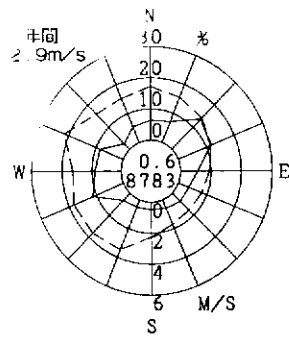

北緯緯度
平均風速

登美丘

(堺市)

2003年度
 南向風速計高さ 18.0m

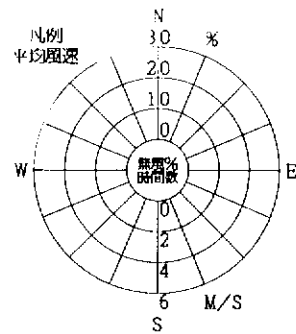
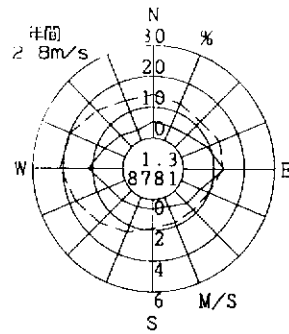

出現頻度
 平均風速

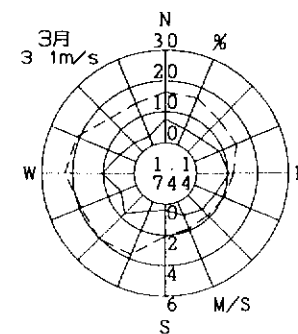
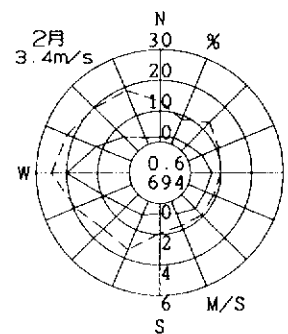
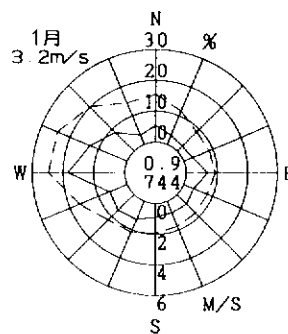
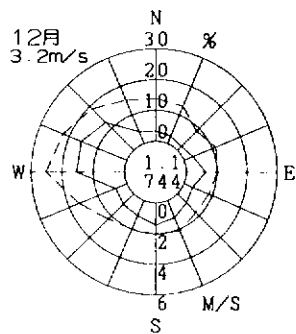
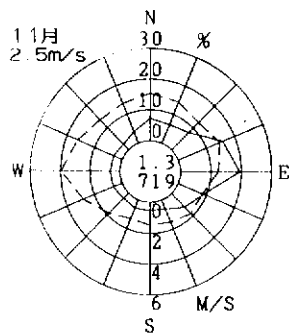
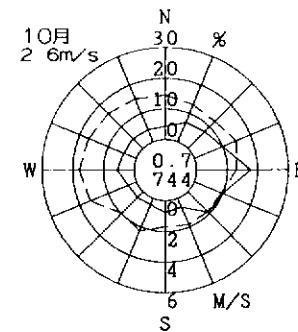
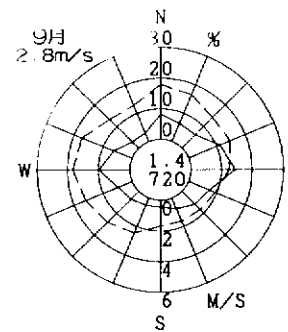
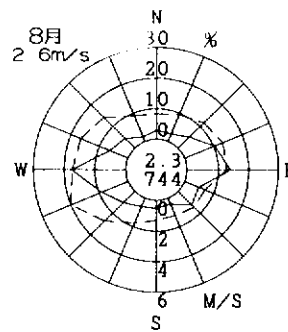
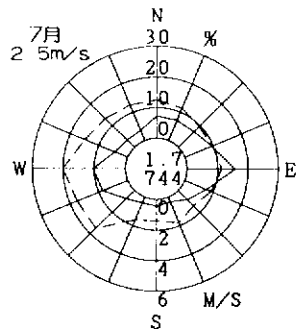
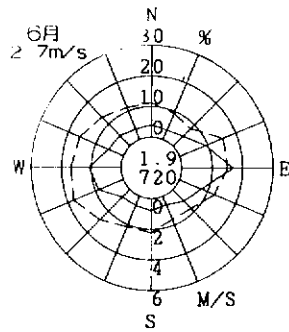
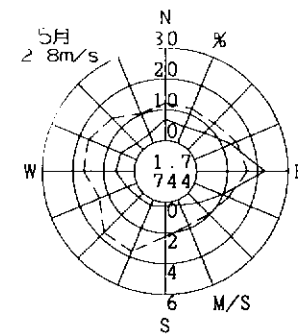
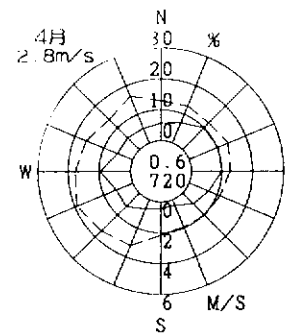

桃山台

(堺 市)

2003年度
風向風速計高さ 19.0m

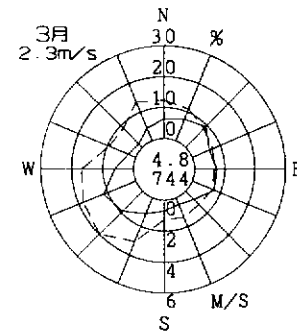
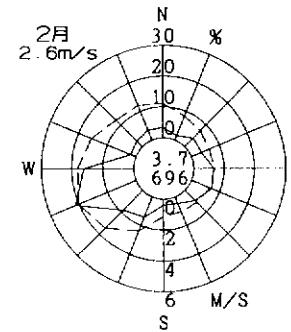
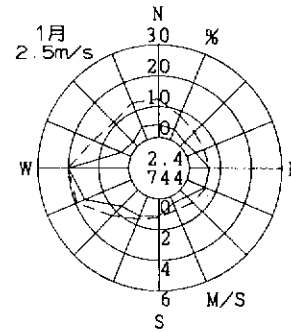
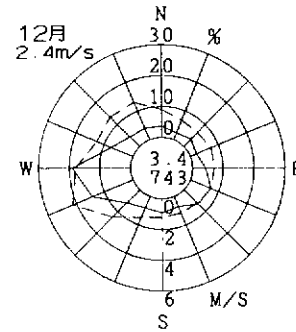
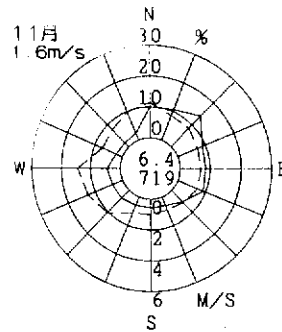
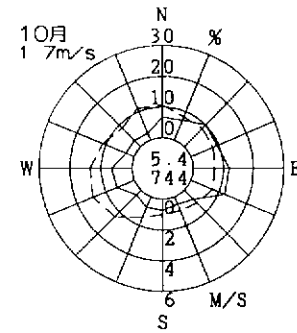
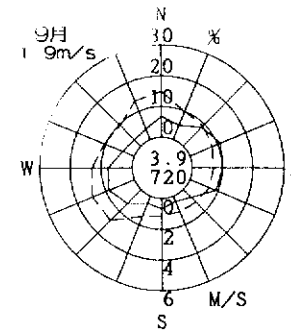
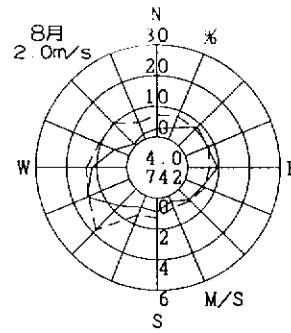
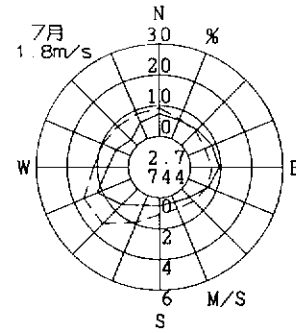
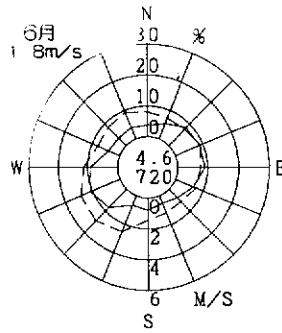
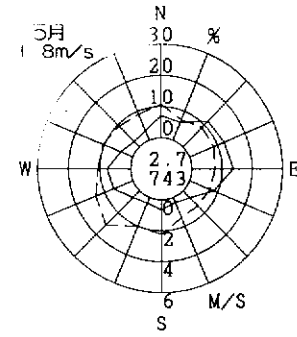
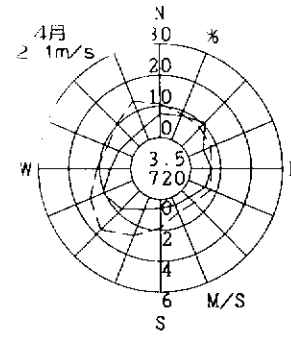
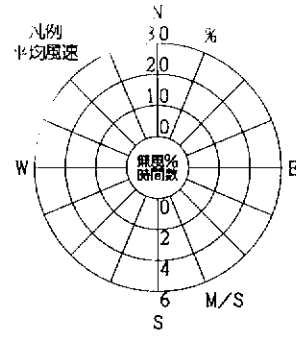
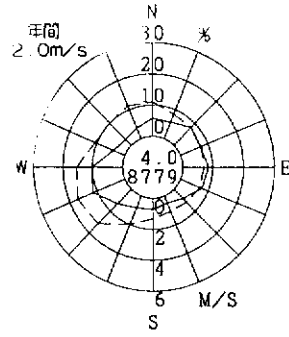

深井

(界 巾)

2003年度
風向風速計高さ 19.0m

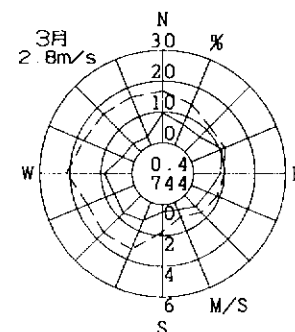
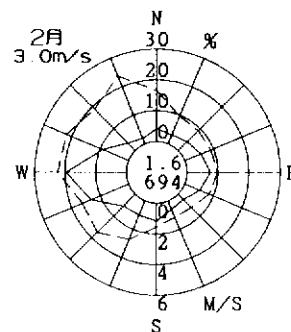
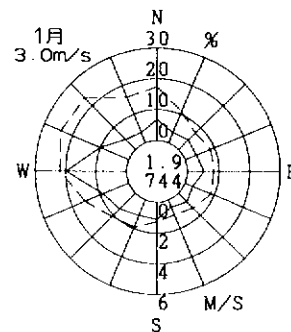
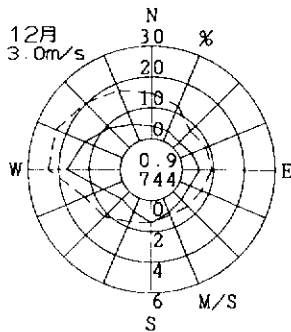
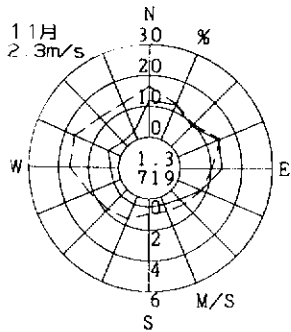
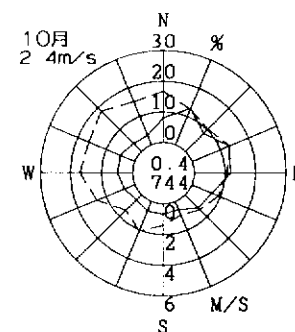
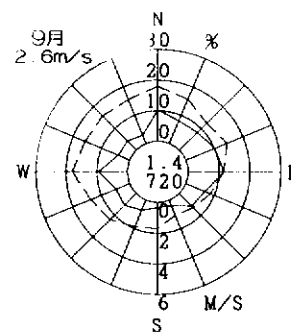
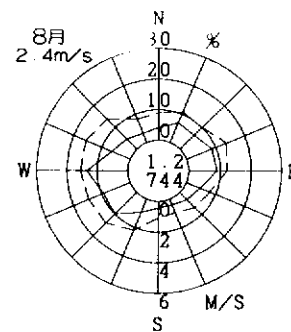
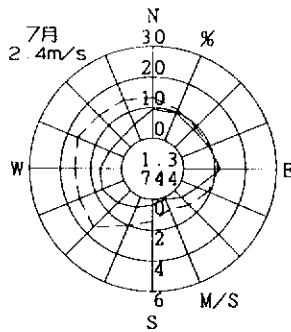
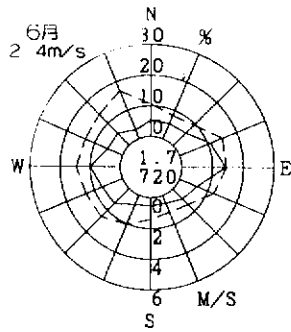
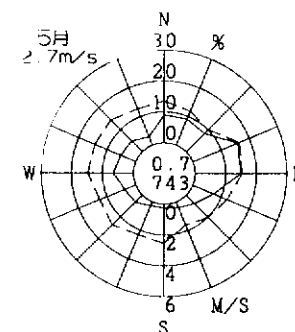
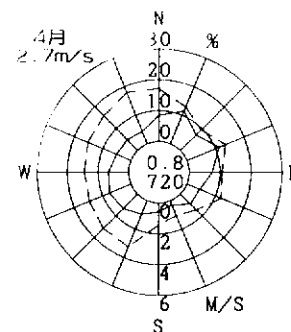
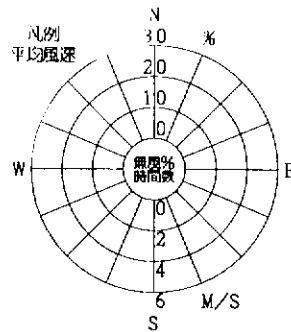
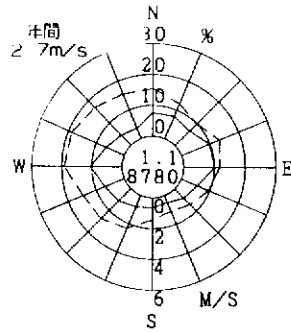

幸札出中央公園

(幸札出町)

2003年度
風向風速計高さ 10.3m

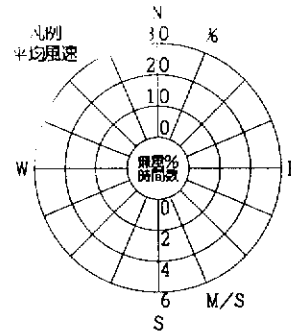
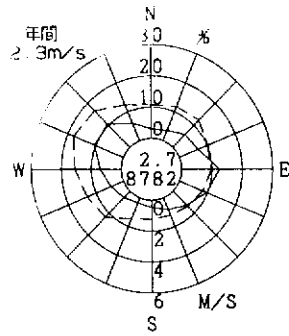

出射頻度
平均風速

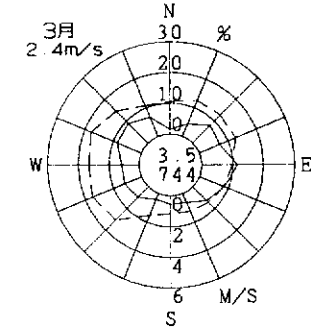
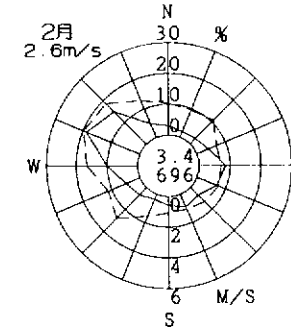
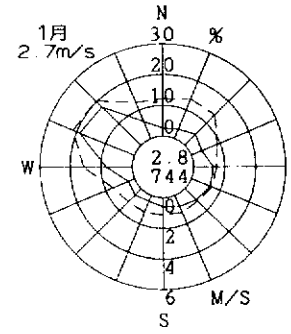
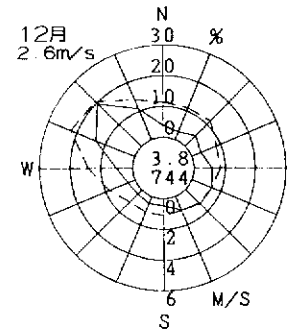
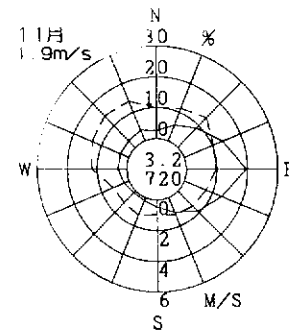
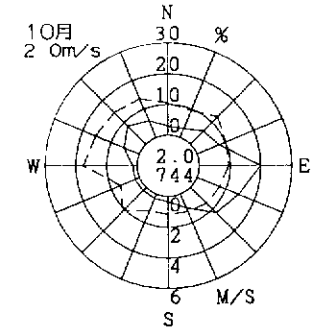
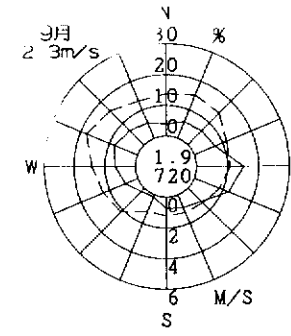
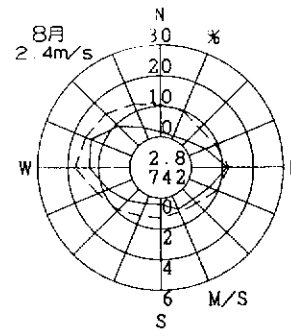
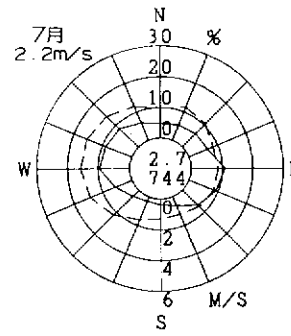
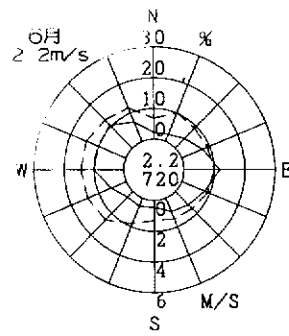
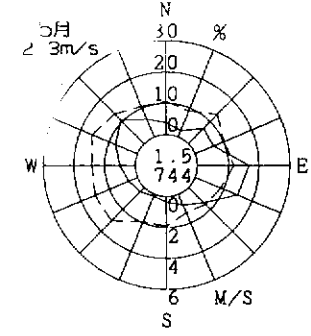
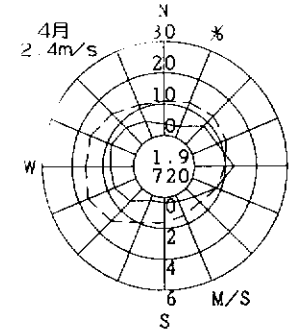

野田

(豊中市)

2003年度
風向風速計高さ 20.0m

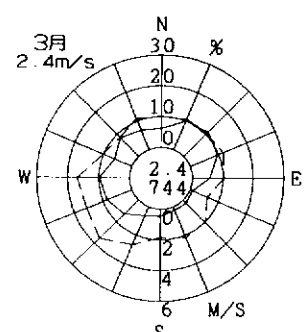
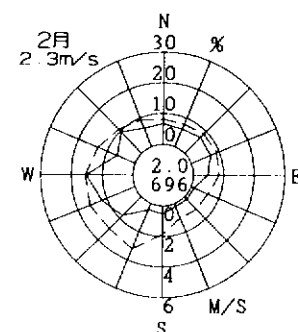
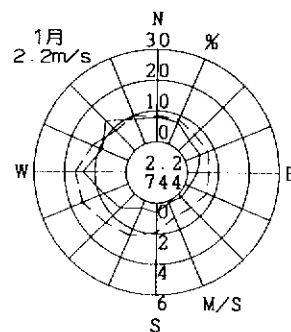
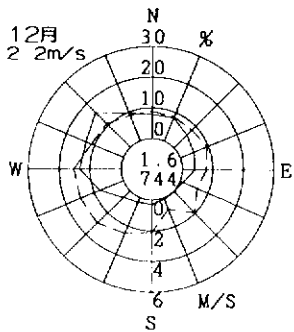
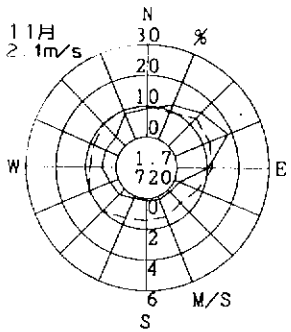
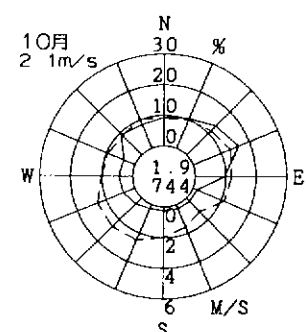
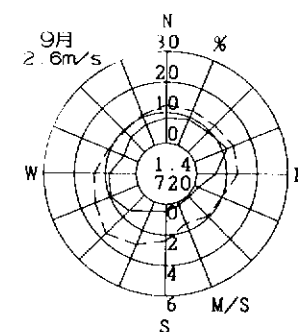
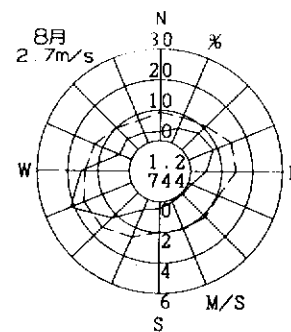
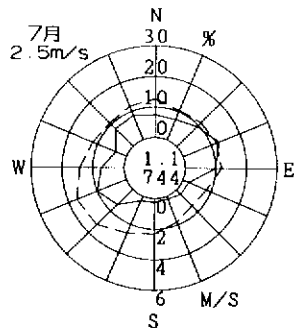
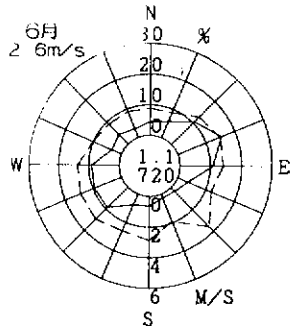
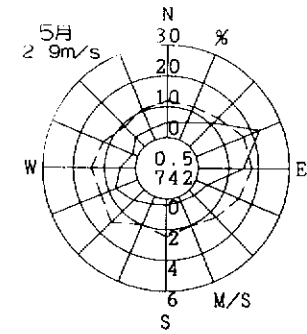
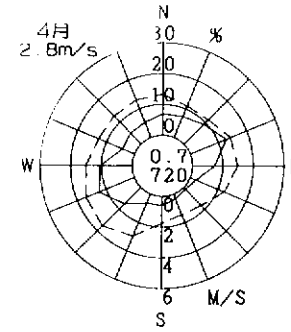
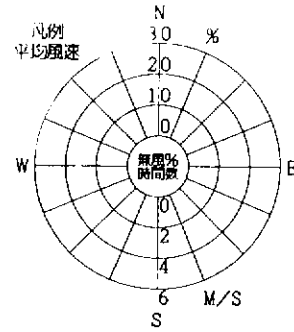
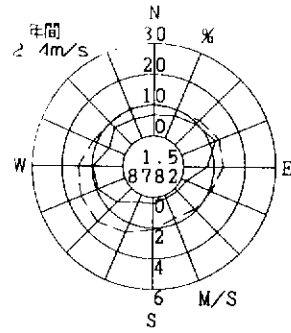

干成

(豊中市)

2003年度
逐向風速計高さ 3.0m

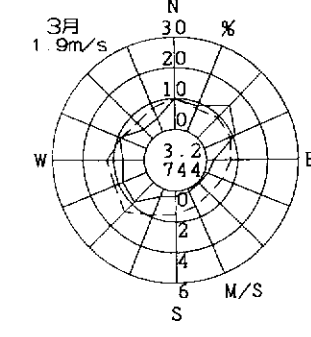
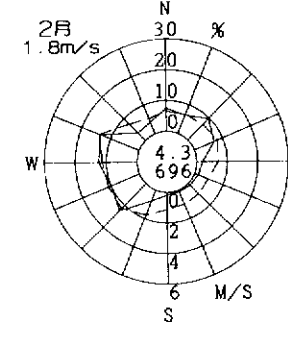
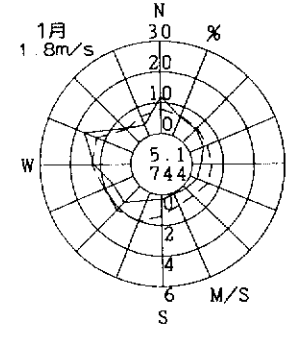
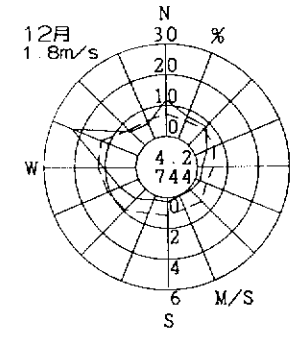
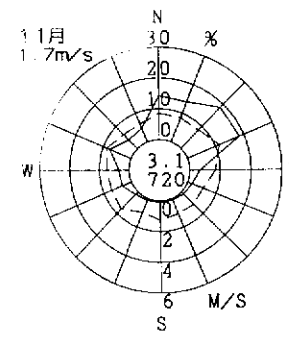
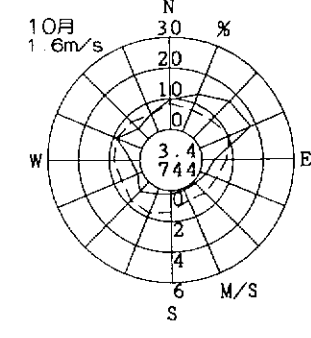
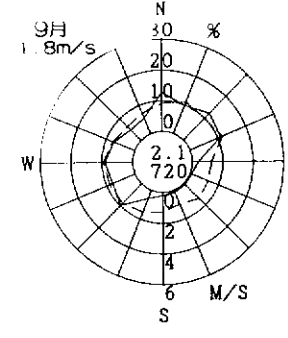
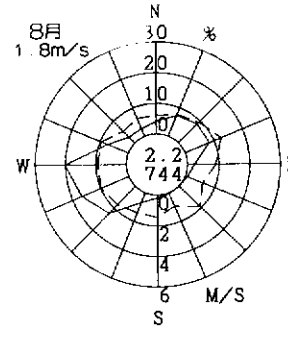
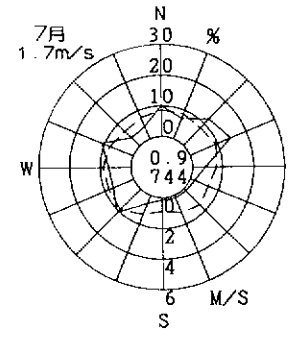
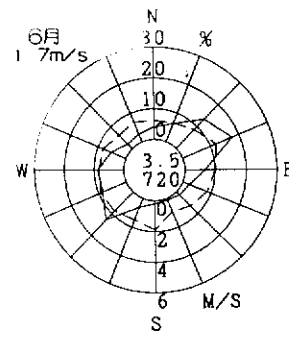
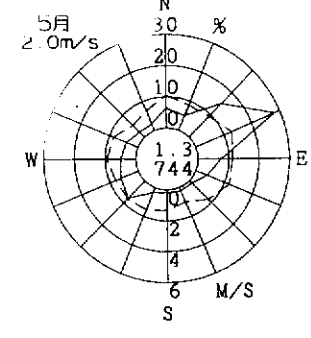
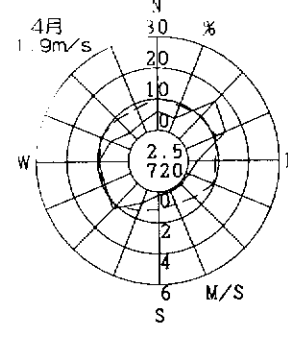
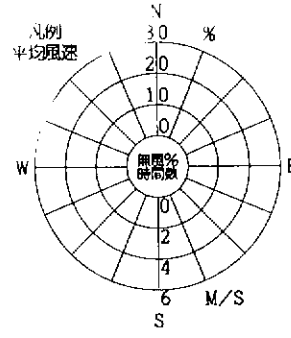
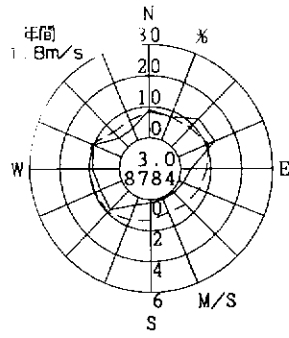

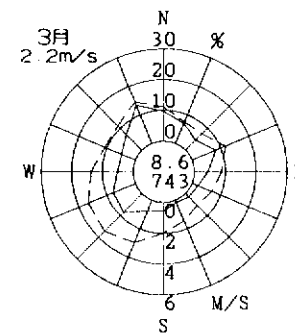
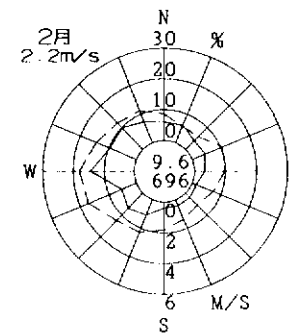
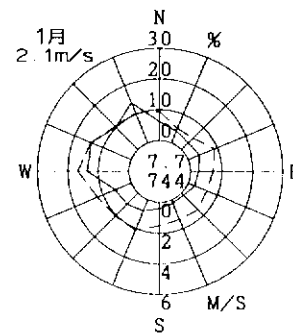
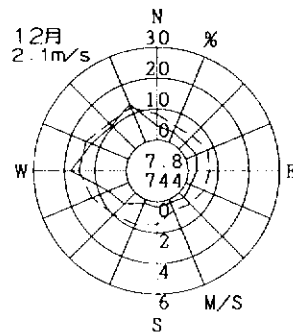
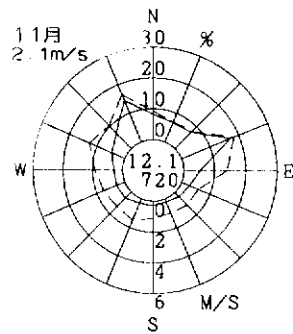
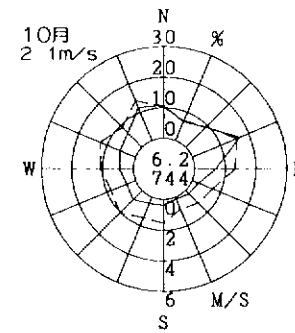
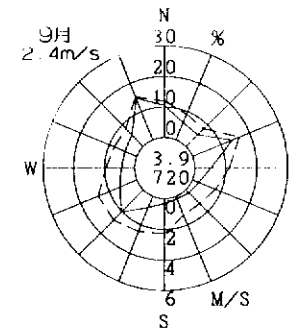
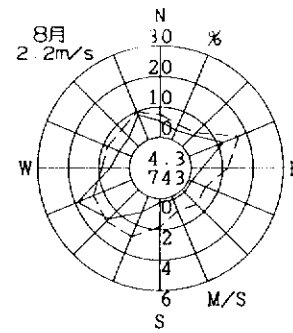
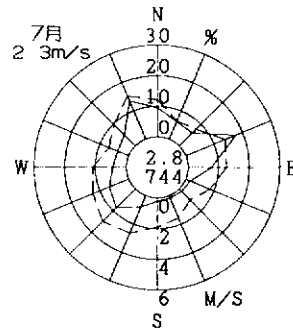
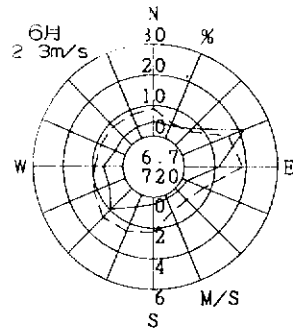
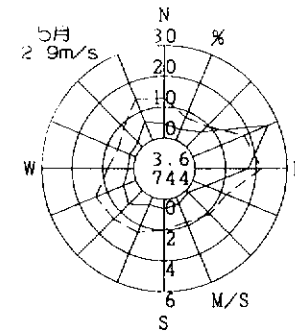
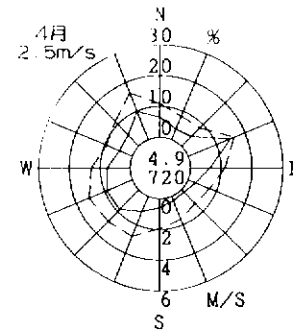
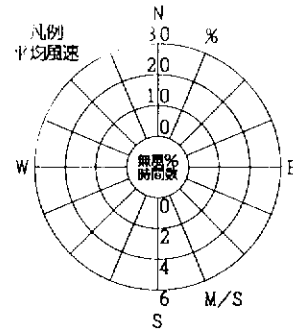
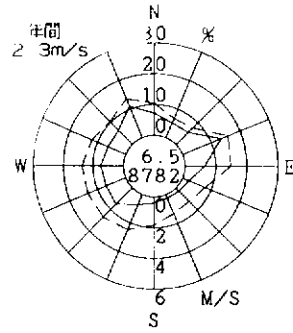

吹田市西消防署

吹田市

2003年度
観測所標高 24.0m

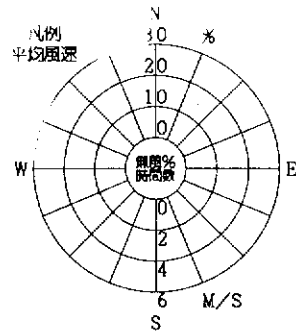
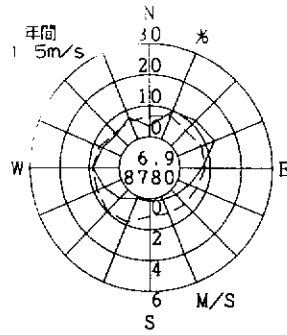

出現頻度
平均風速

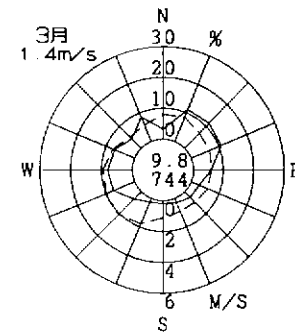
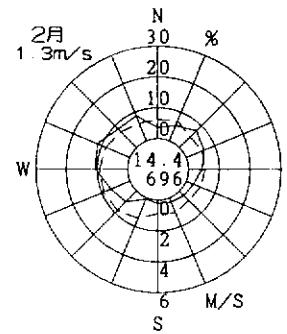
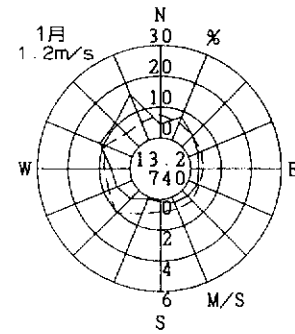
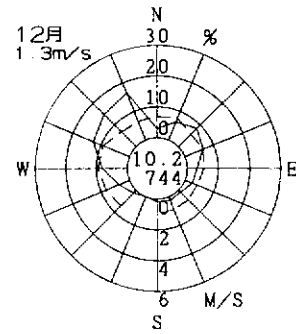
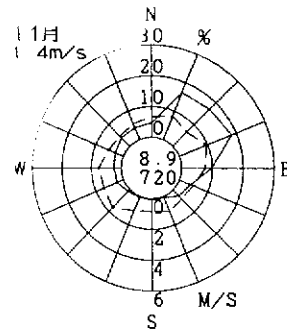
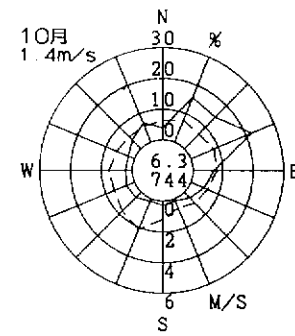
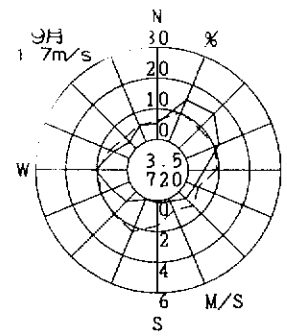
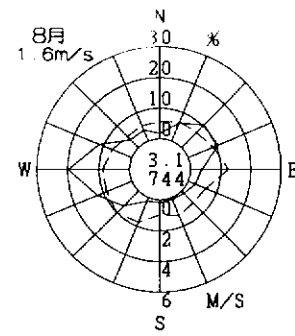
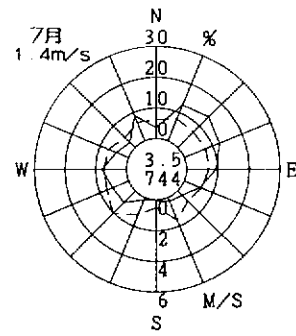
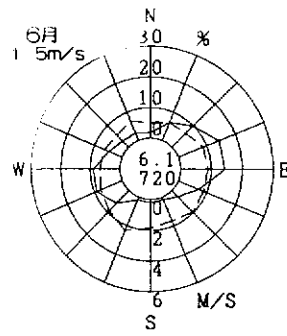
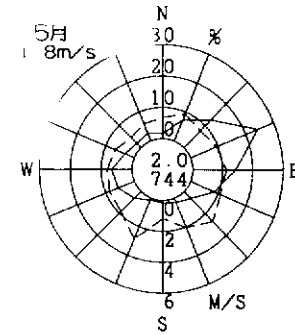
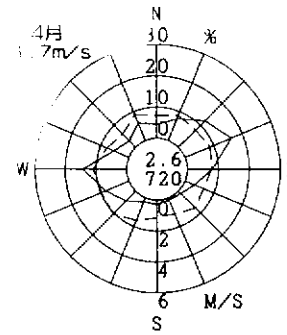

吹田市北消防署

(吹田市)

2003年度
風向風速計高さ 14.0m

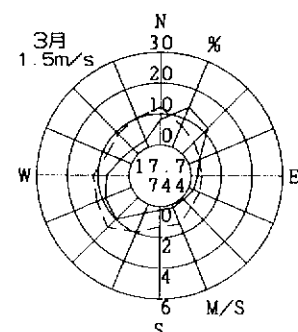
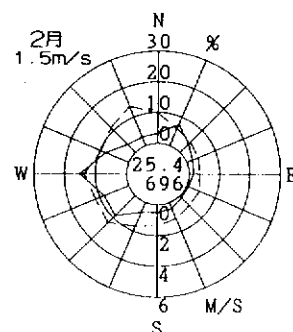
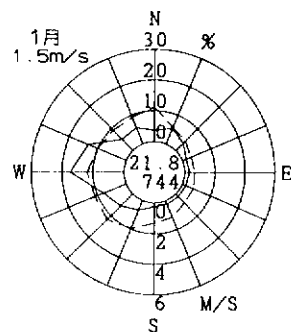
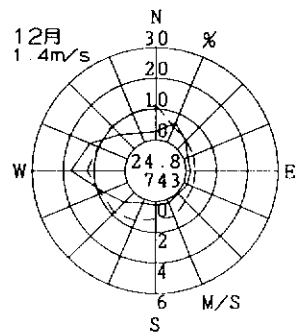
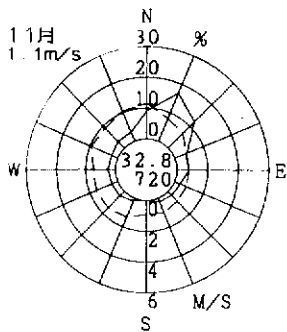
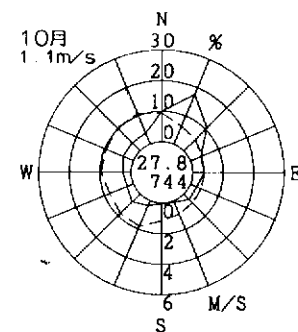
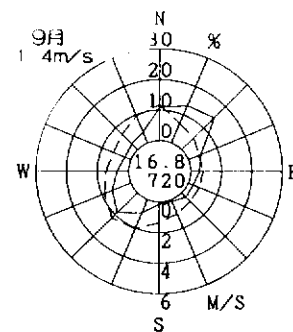
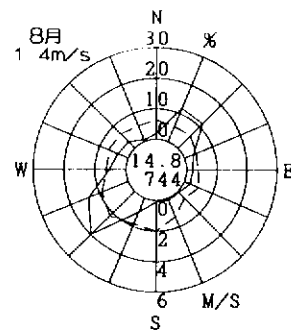
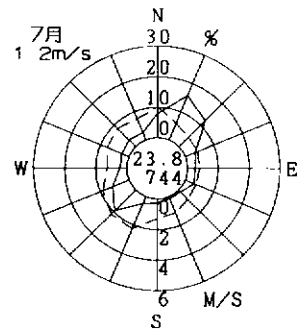
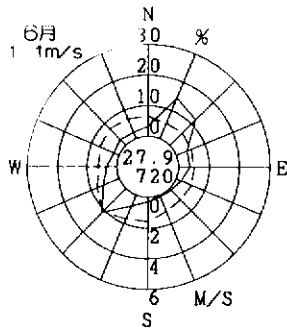
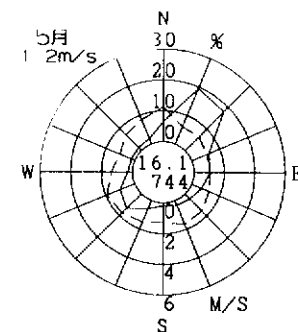
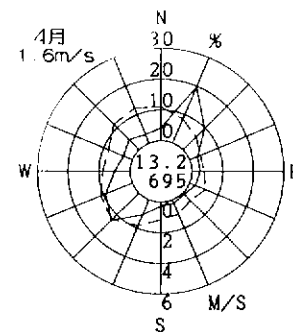
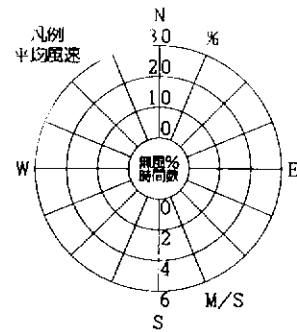
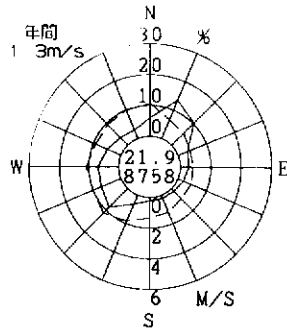

川園

(次田市)

2003年度
風向風速計高さ 15.5m

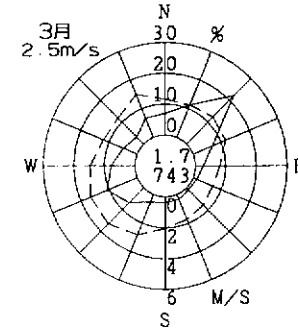
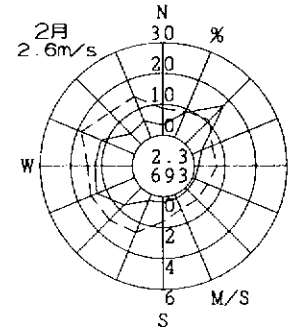
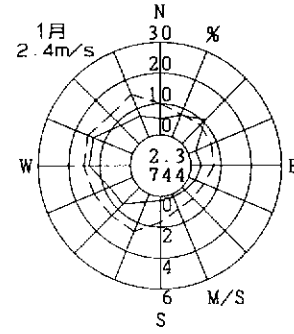
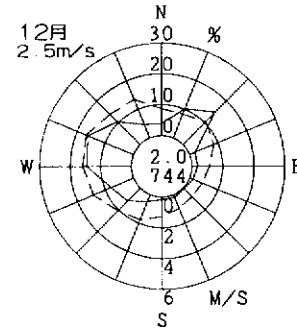
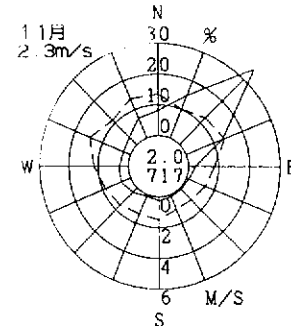
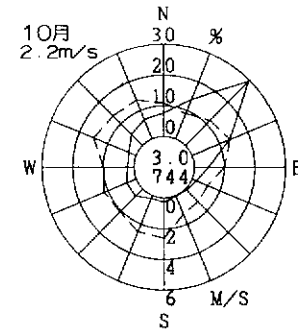
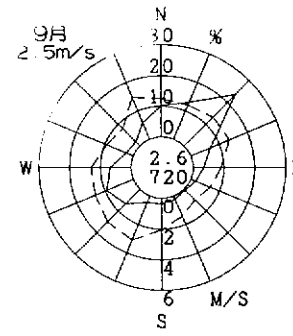
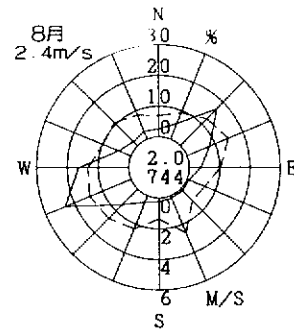
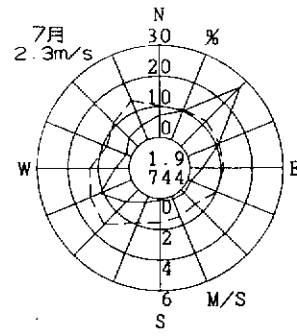
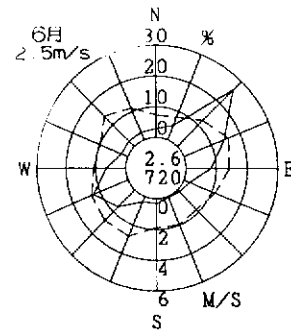
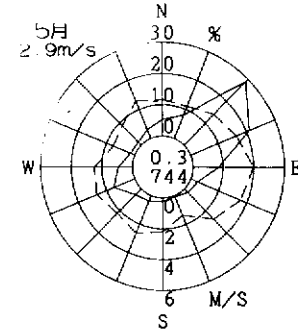
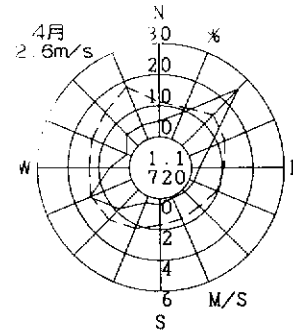
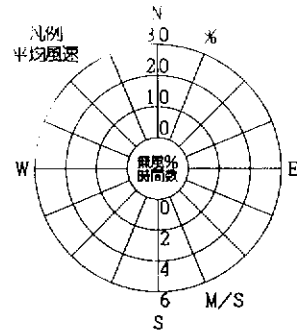
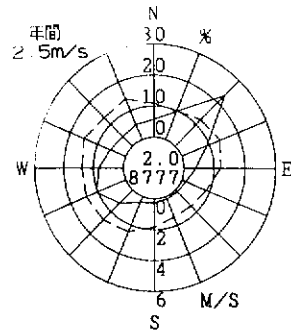

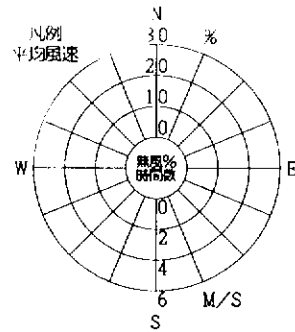
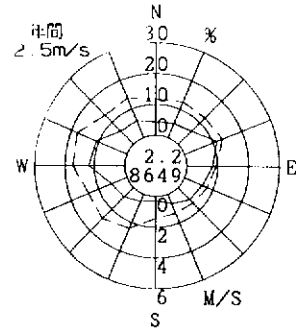

出現頻度
平均風速

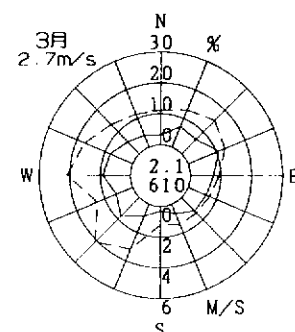
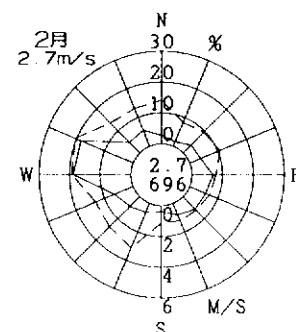
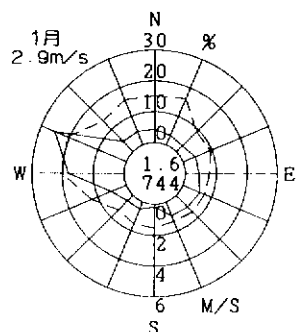
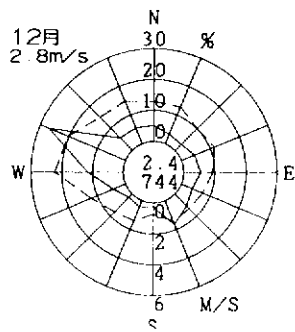
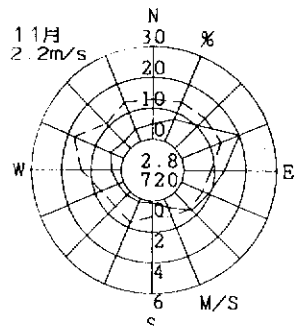
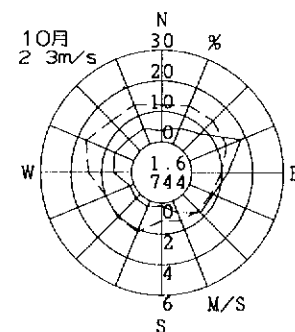
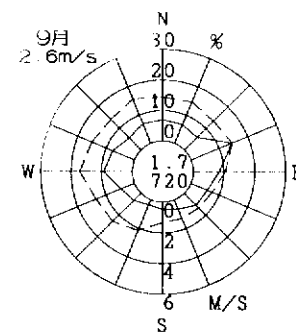
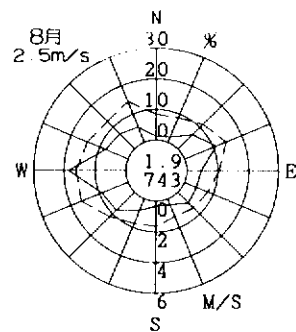
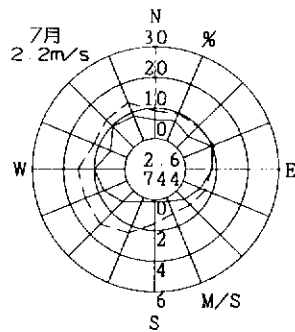
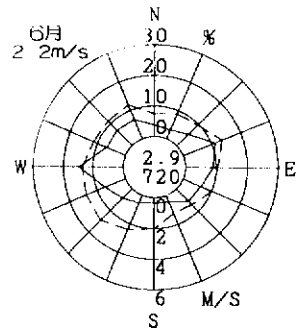
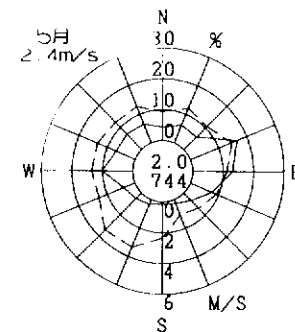
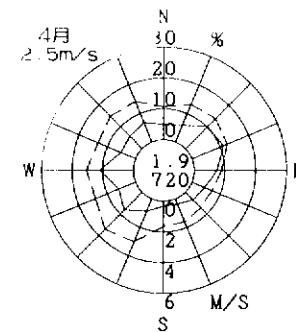

高槻南

(高槻市)

2003年度
風向風速計高さ 3.0m

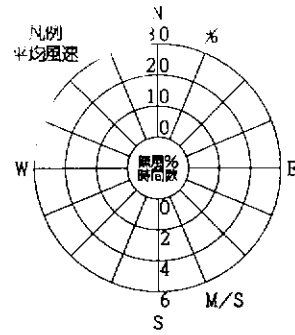
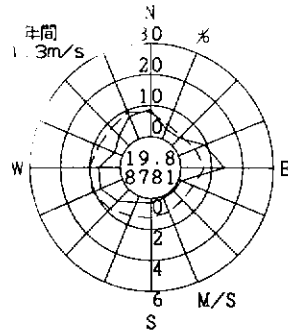

出現頻度
平均風速

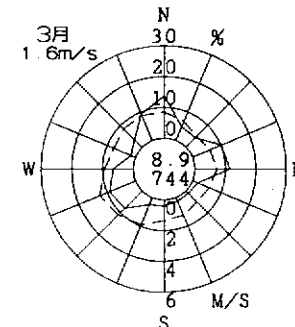
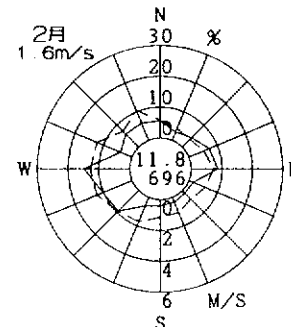
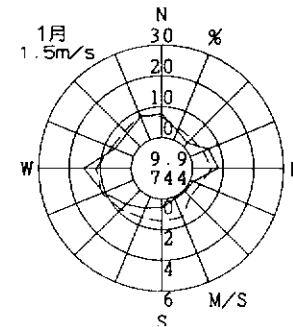
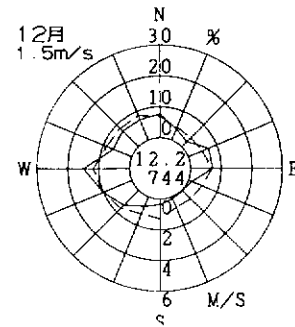
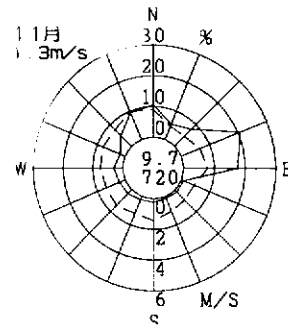
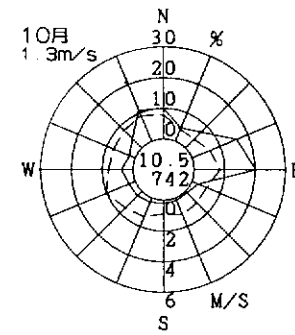
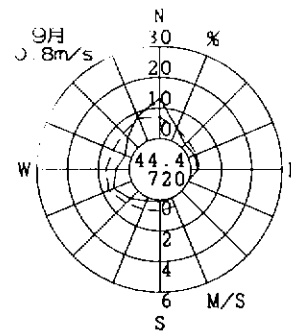
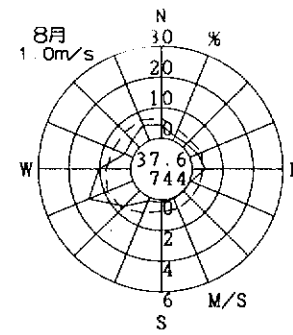
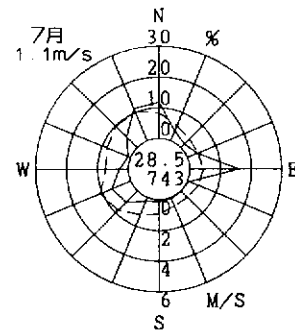
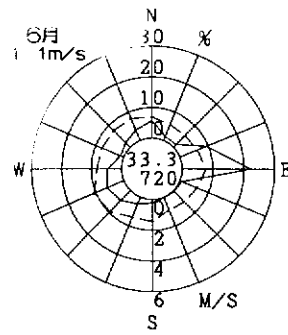
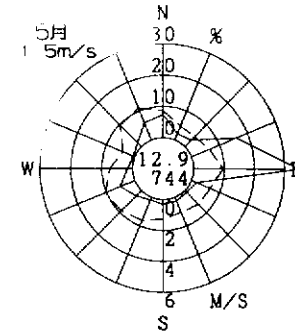
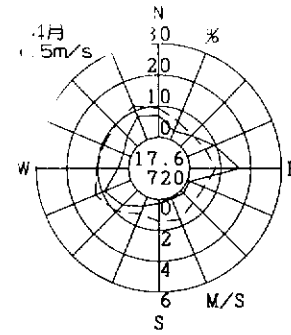

高槻北

(高槻市)

2003年度
風向風速計高さ 13.0m

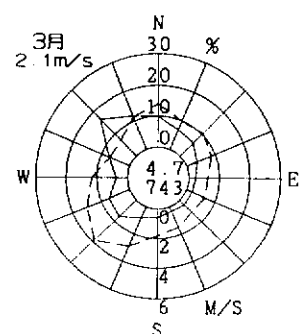
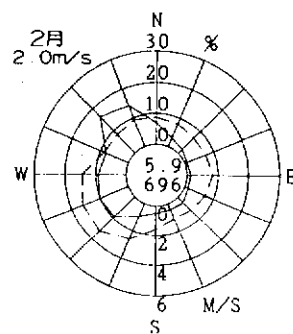
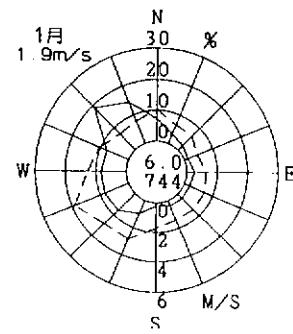
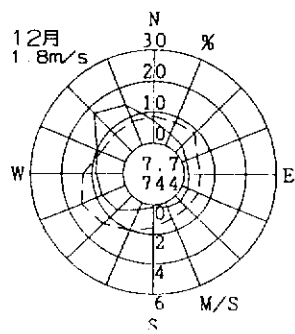
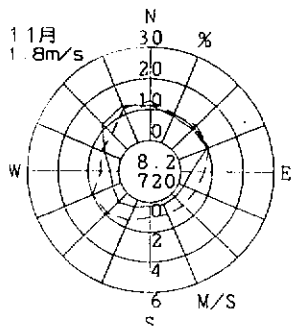
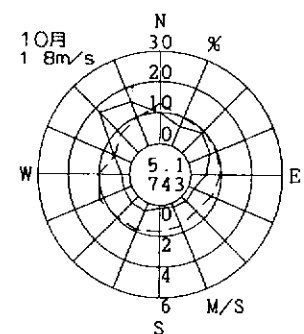
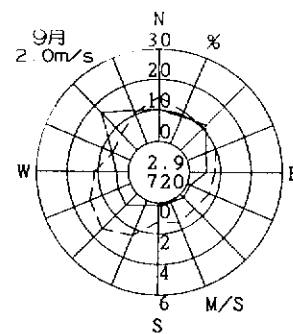
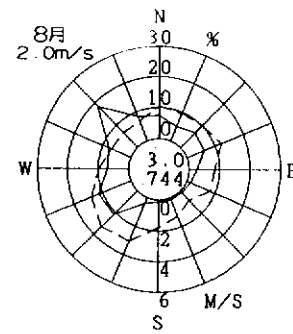
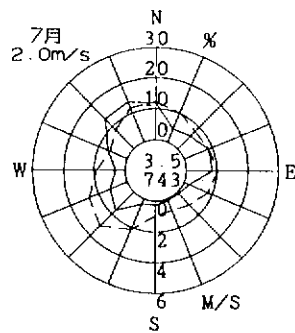
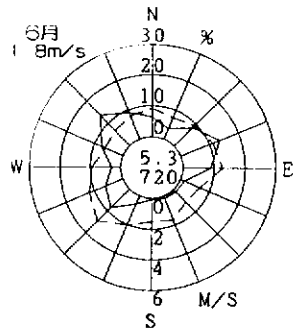
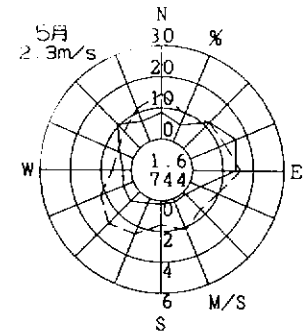
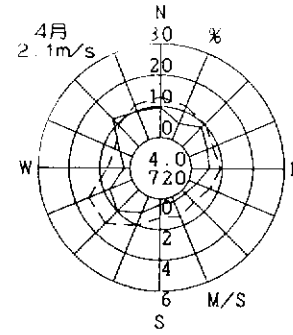
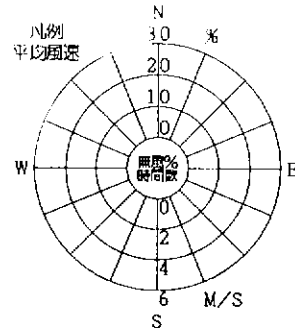
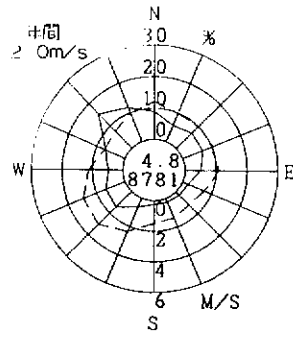

貝塚市消防署

貝塚市

2003年度
観測風速計高さ 22.0m

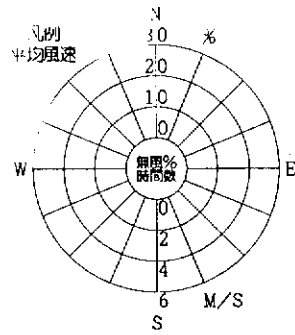
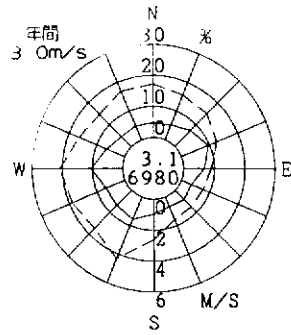

出現頻度
平均風速

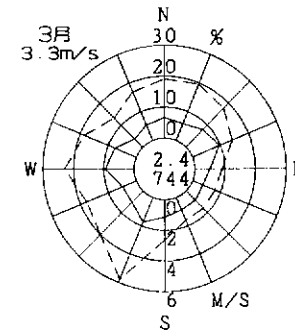
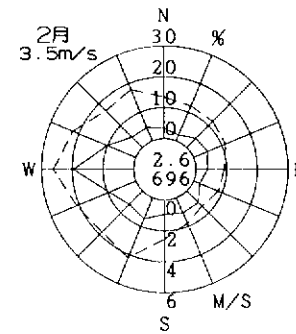
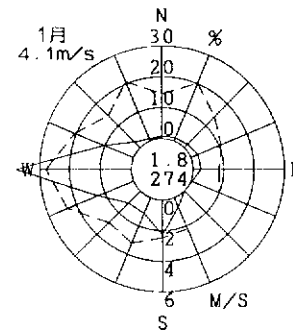
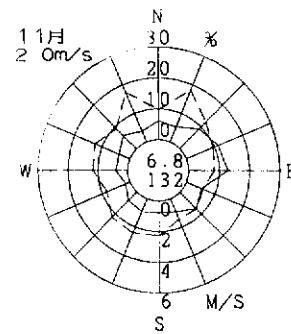
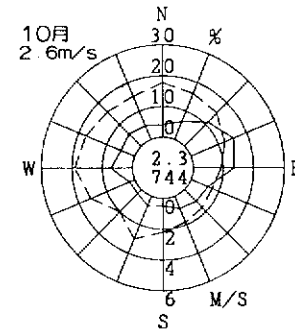
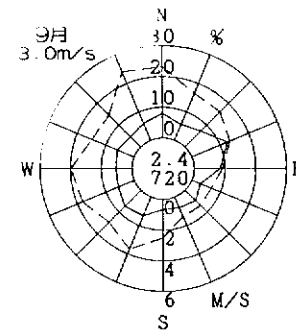
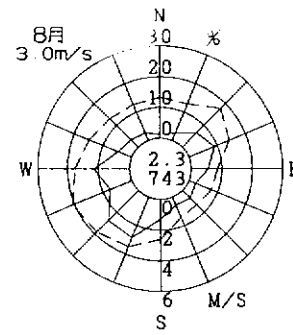
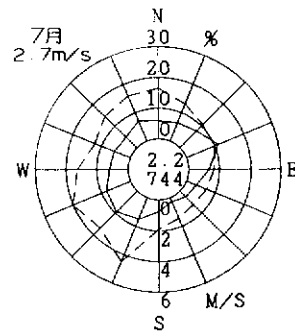
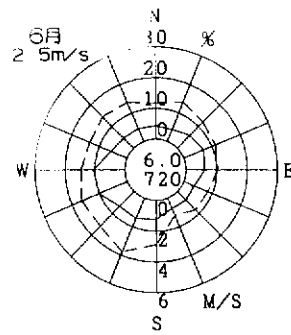
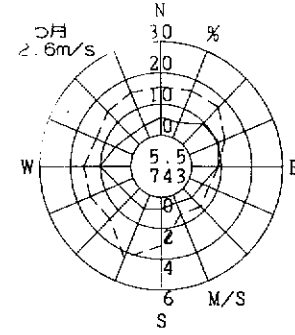
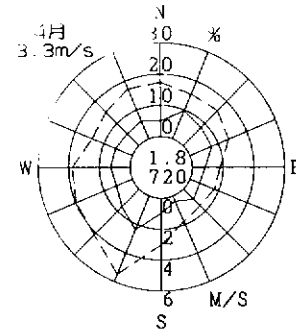

第1 測定局(金田)

(守口市)

2003年度
風向風速計高さ 8.5m

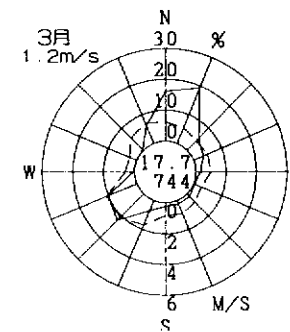
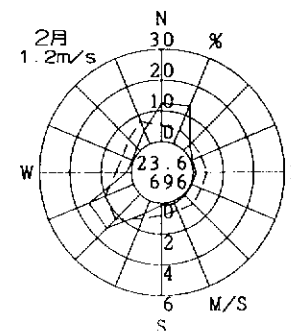
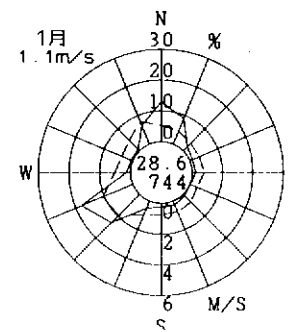
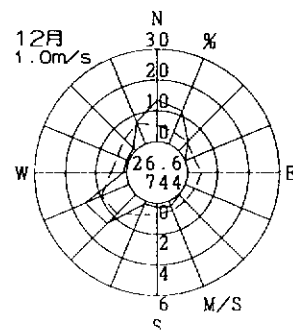
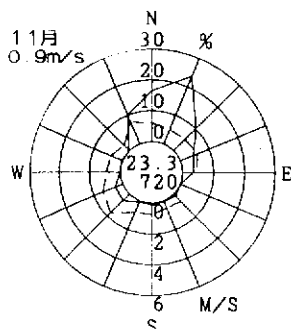
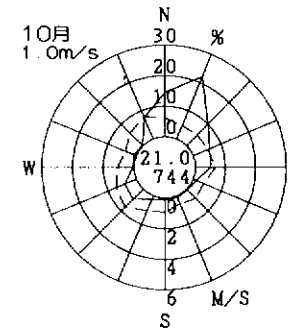
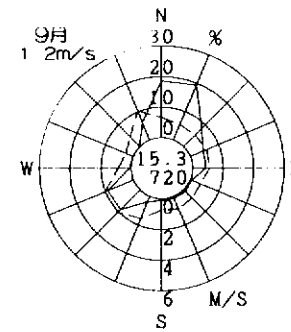
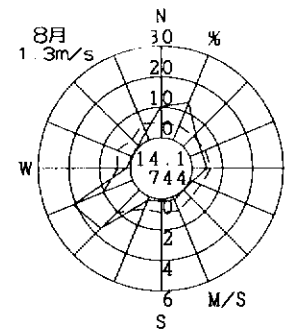
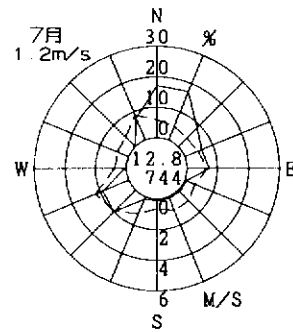
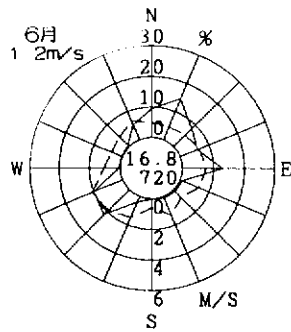
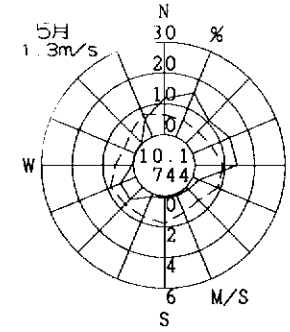
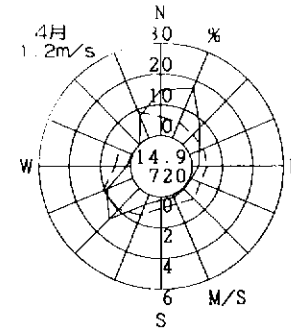
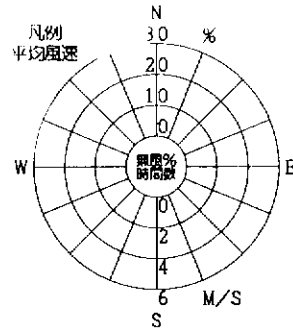
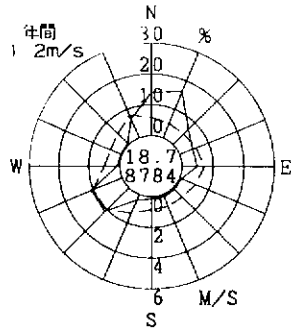

第二測定局(大田)

(守口市)

2003年度
風向風速計高さ 13.5m

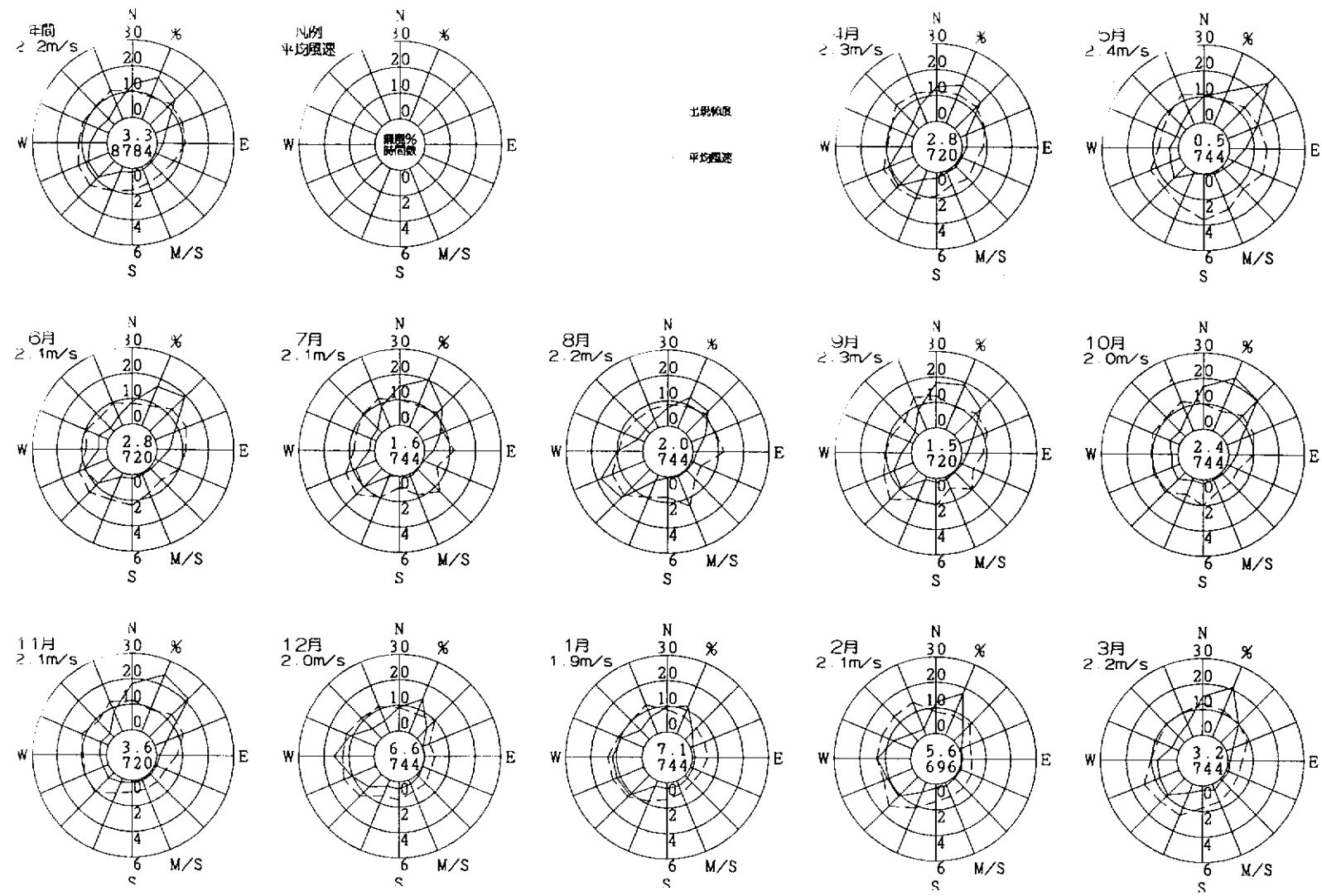

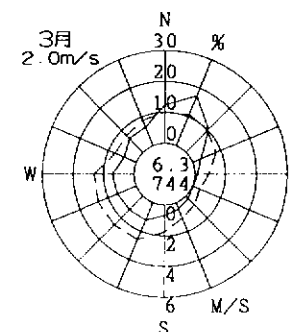
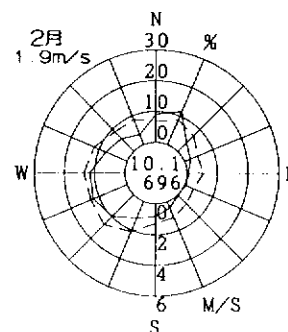
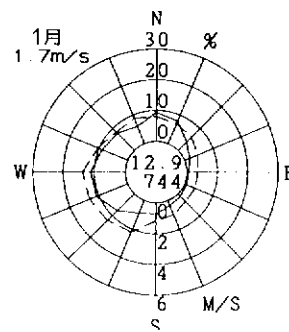
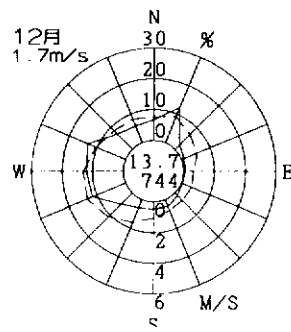
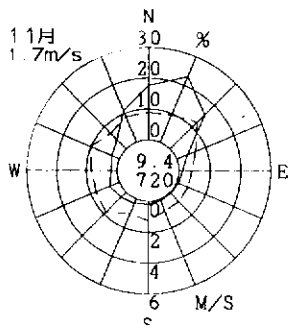
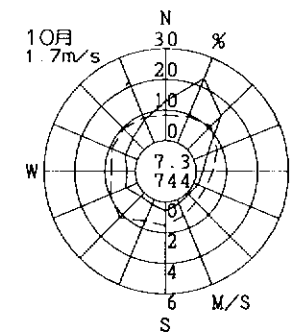
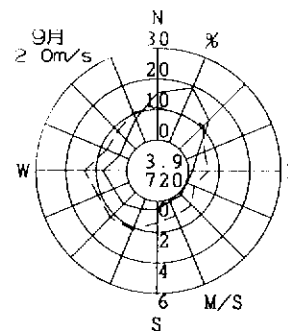
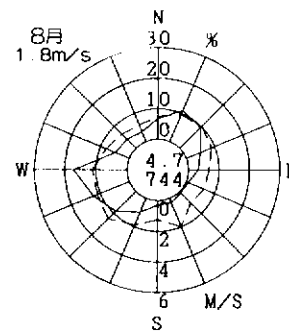
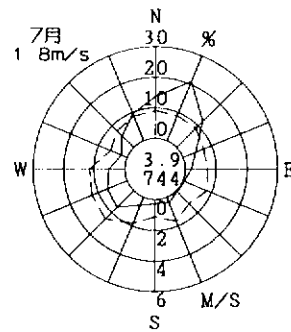
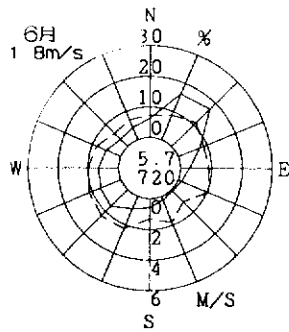
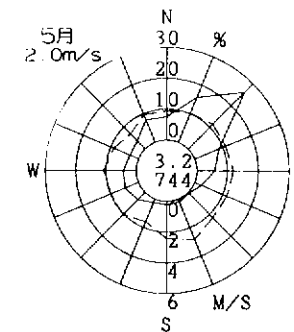
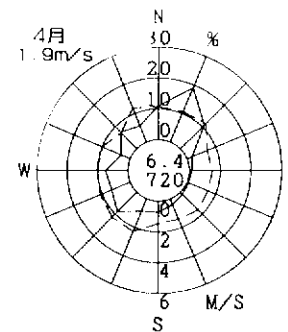
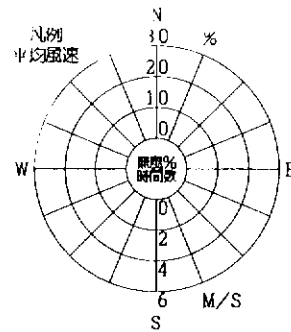
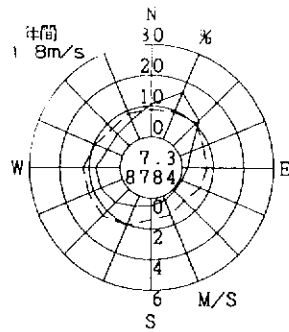

摘要

、 枚乃巾)

2003年度
観測風速計高さ 13.0m

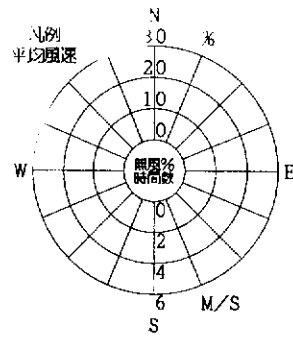
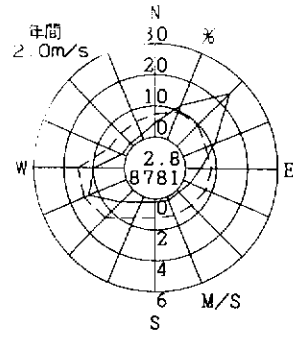

出射角度
平均風速

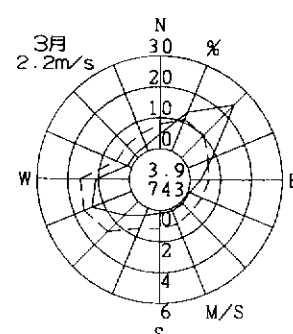
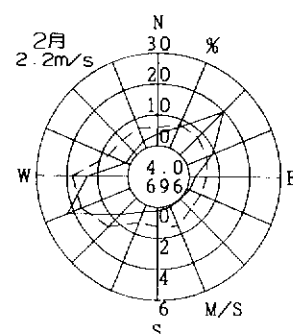
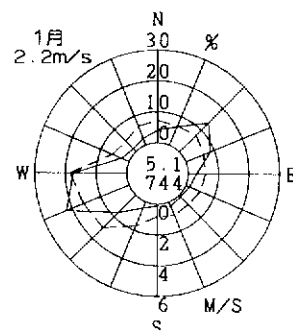
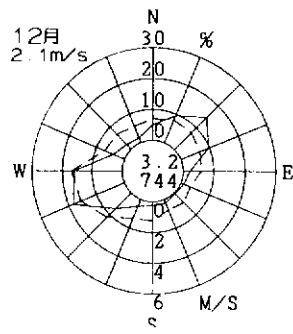
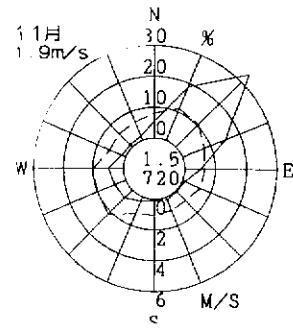
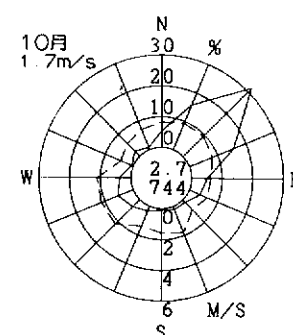
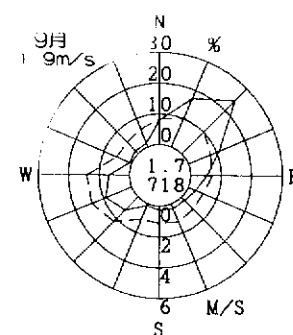
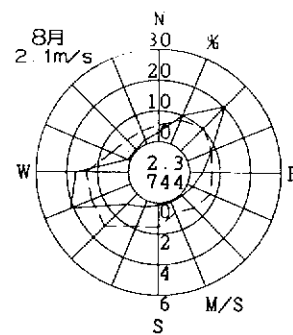
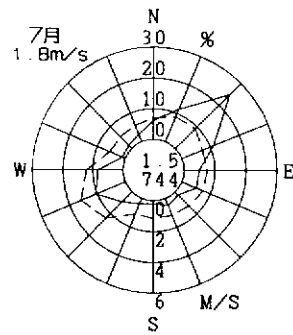
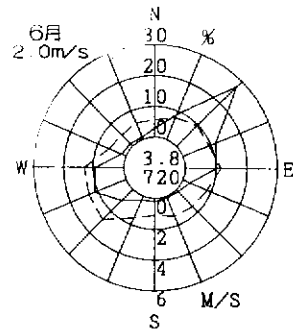
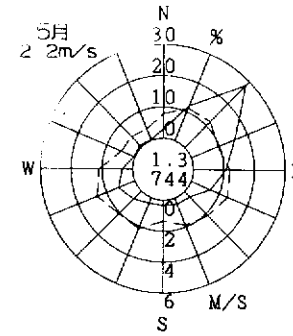
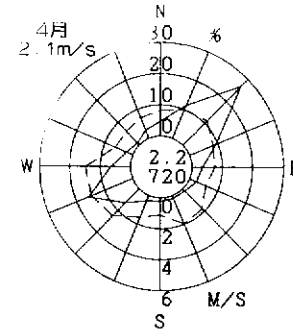

枚方市役所

(枚方市)

2003年度
 観測所番号 28-0m

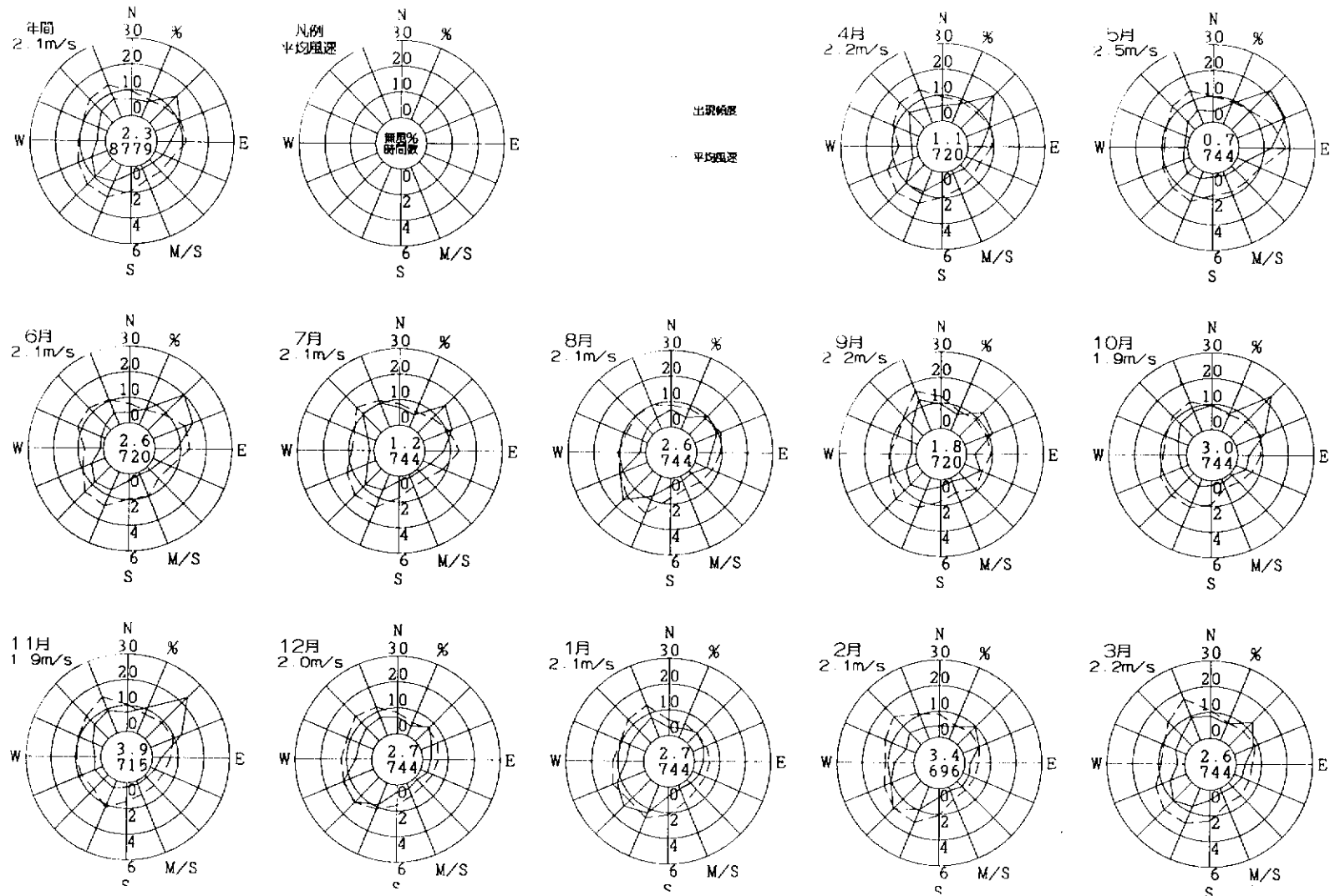

上仁公園

(枚方市)

2003年度
風向風速計高さ 8.0m

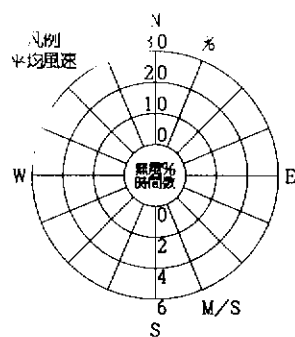
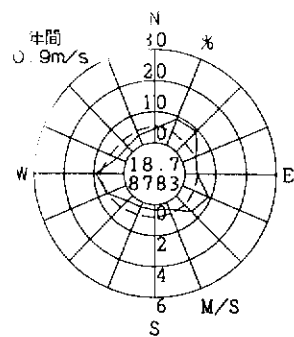

出現頻度
平均風速

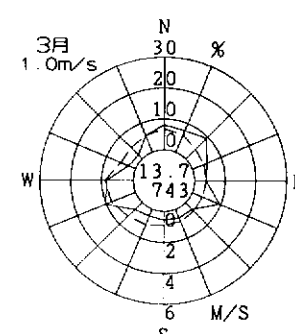
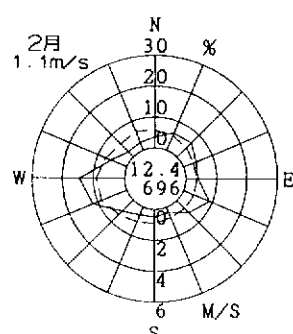
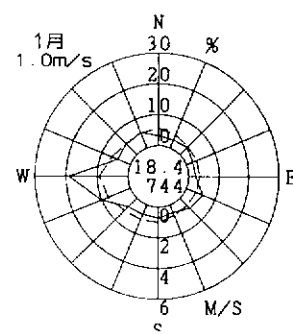
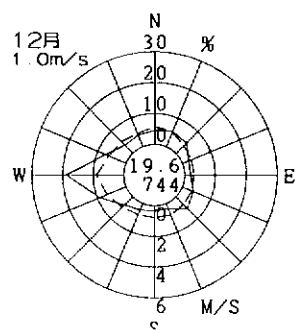
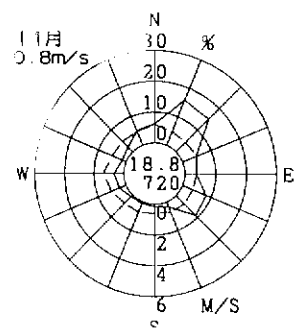
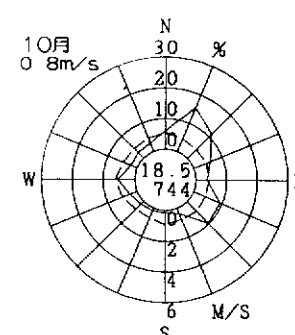
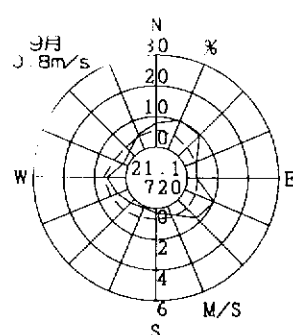
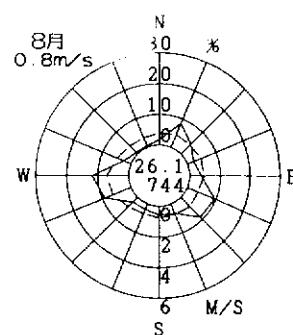
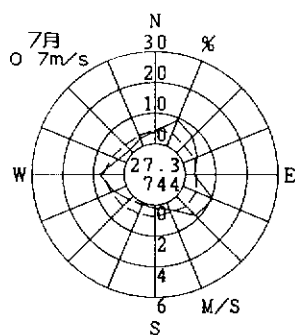
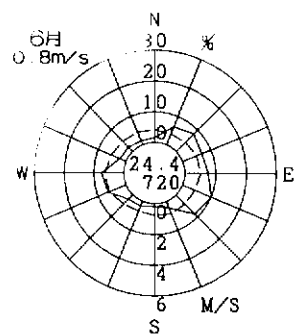
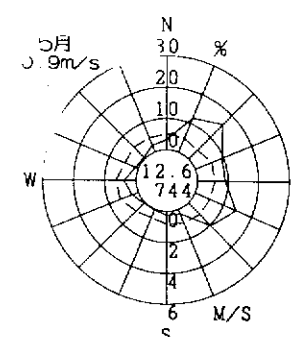
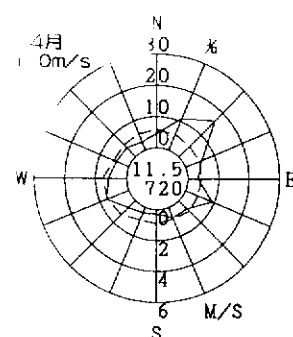

香里

(枚方市)

2003年度
風向風速計高さ 13.0m

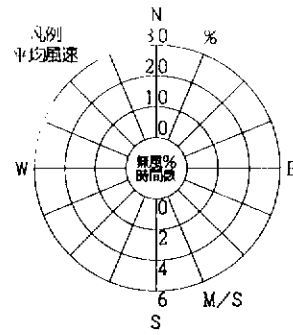
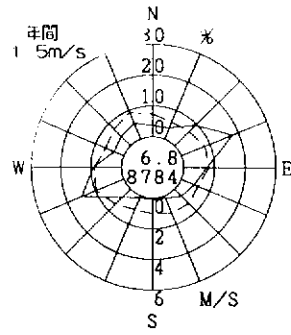

出現頻度

平均風速

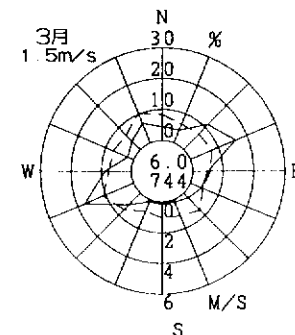
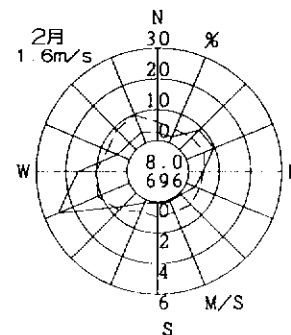
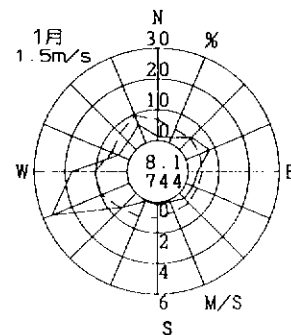
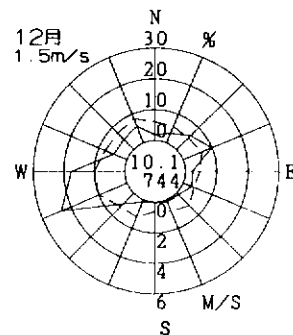
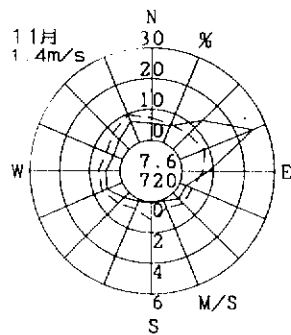
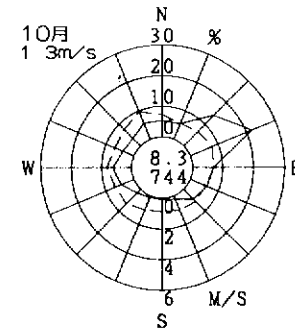
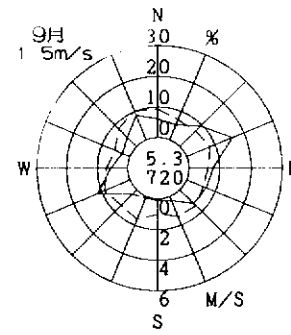
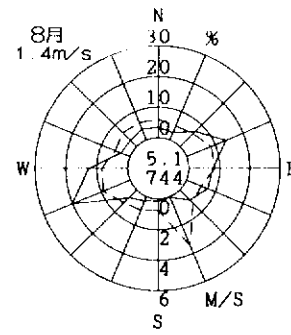
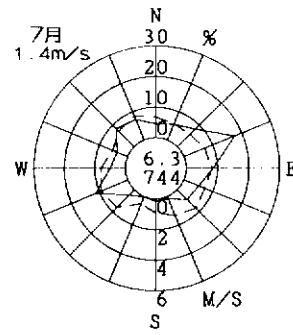
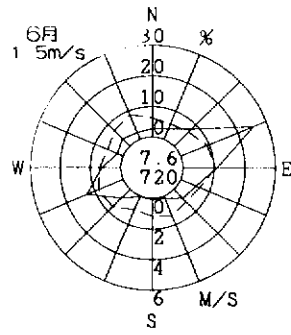
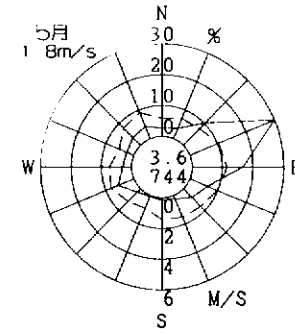
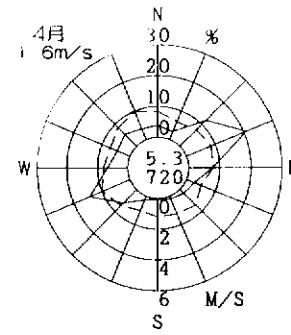

炭木山役所

(炭木山)

2003年度
風向風速計高さ 43.6m

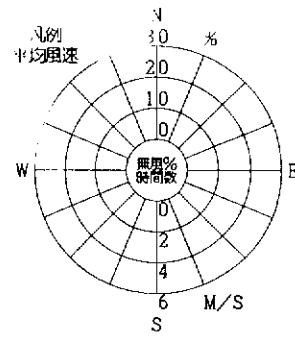
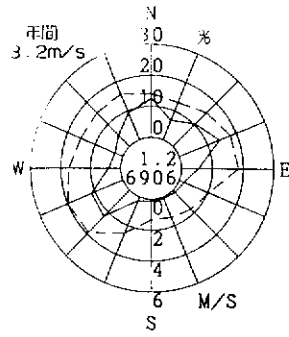

出射頻度
平均風速

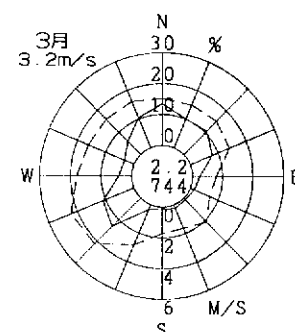
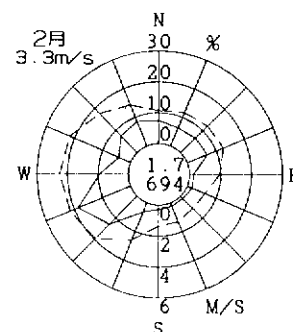
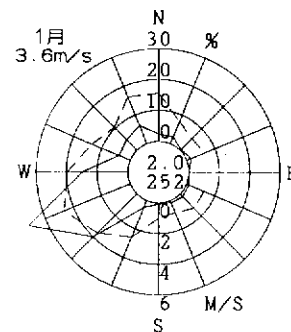
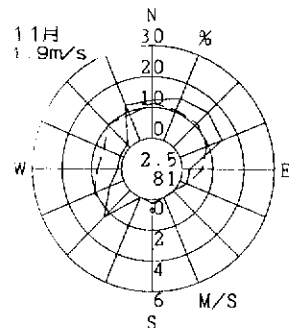
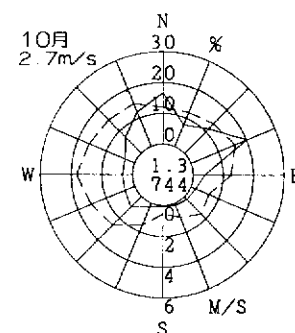
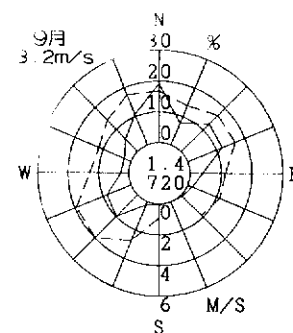
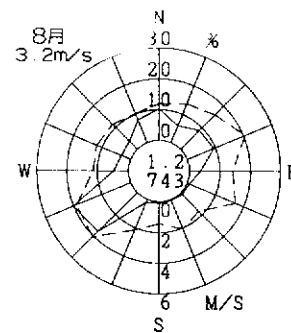
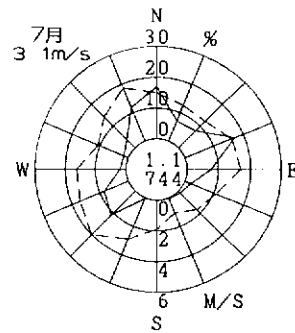
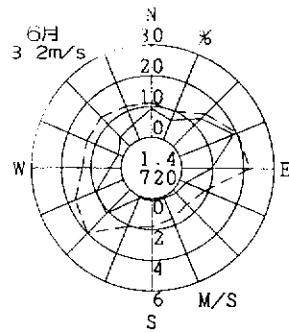
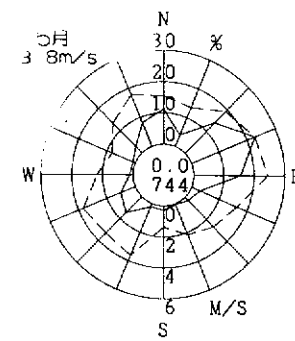
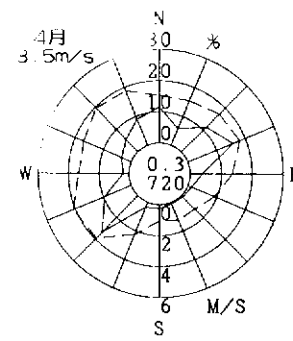

八尾府民健康プラザ

(八尾市)

2003年度
風向風速計高さ 16.3m

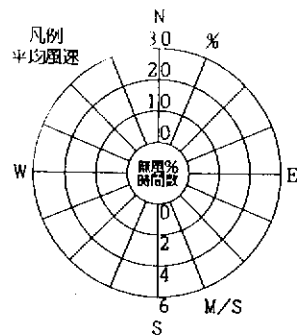
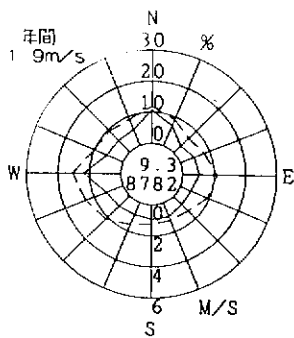

出現頻度
平均風速

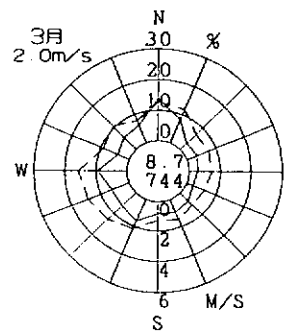
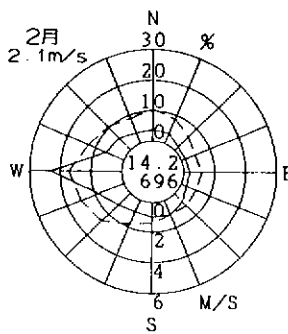
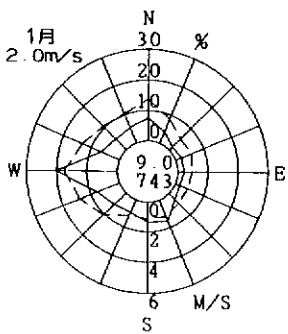
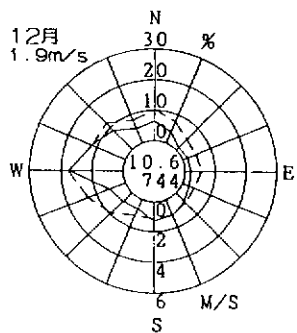
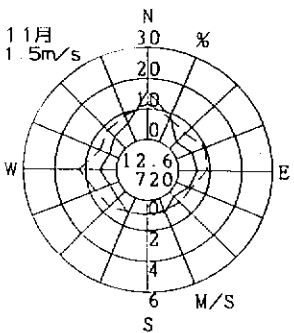
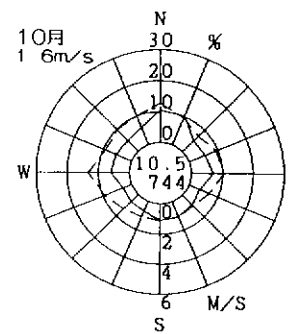
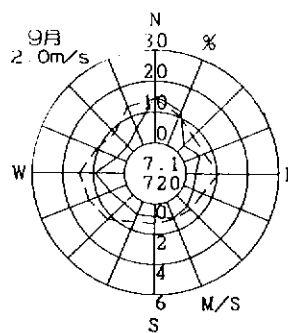
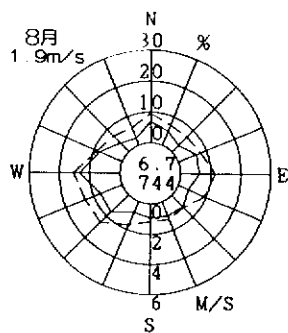
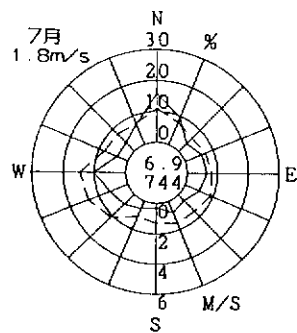
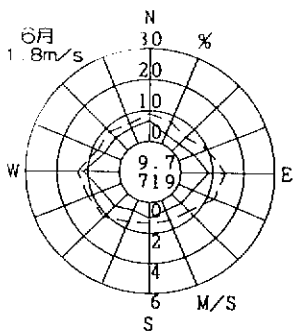
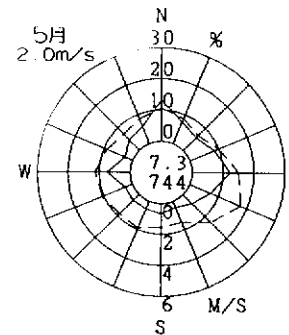
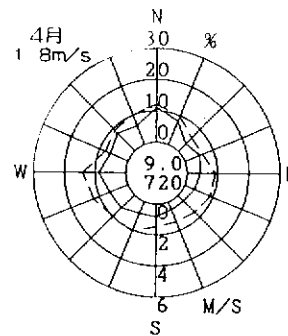

水越

八尾市

2003年度
観測風速計高さ 5.9m

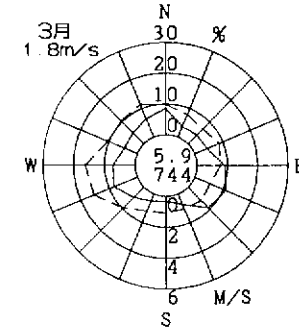
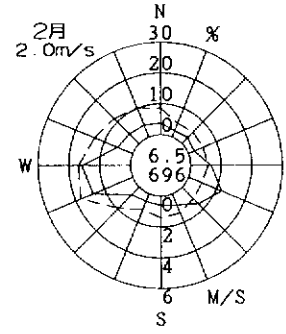
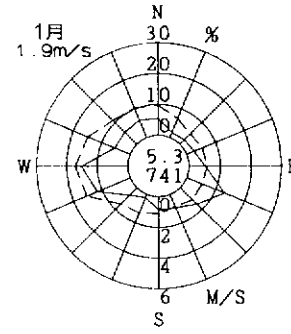
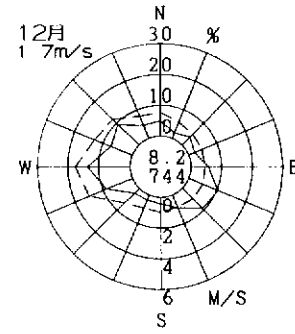
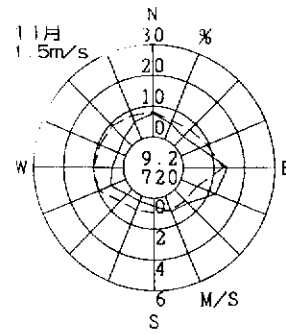
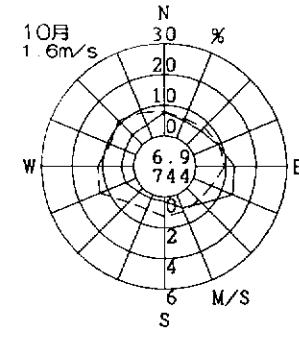
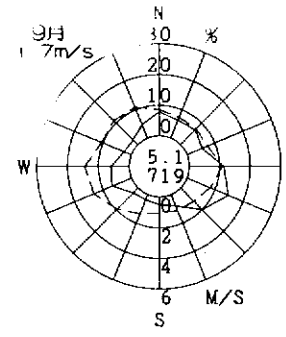
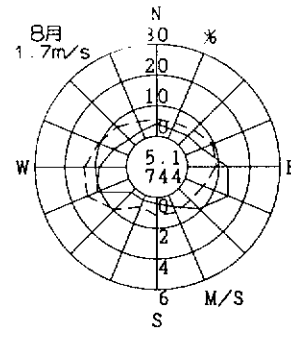
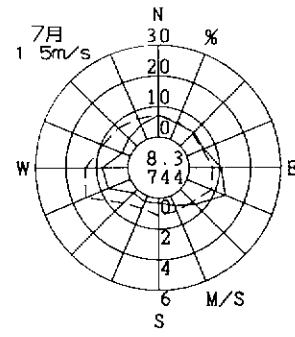
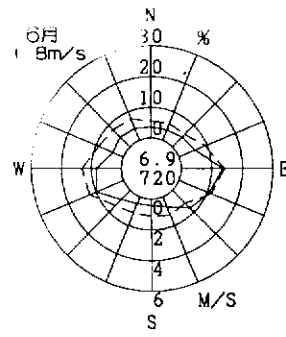
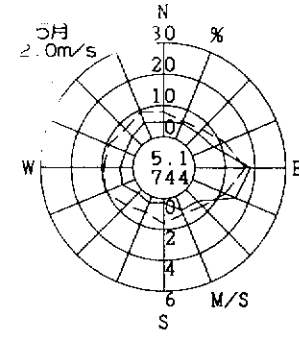
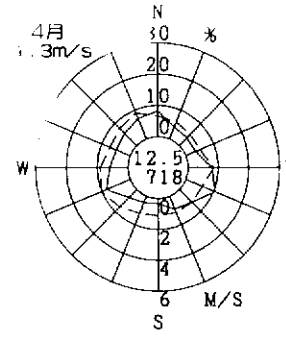
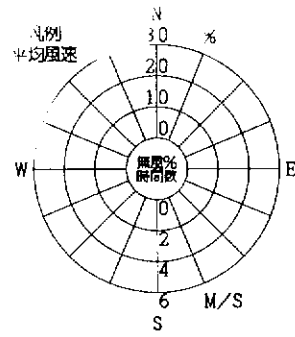
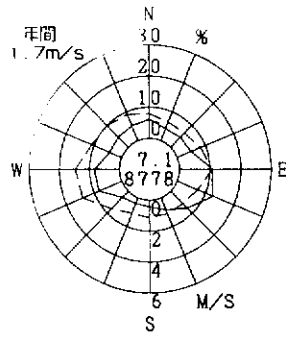

佐野中学校

(泉佐野市)

2003年度
風向風速計高さ 15.2m

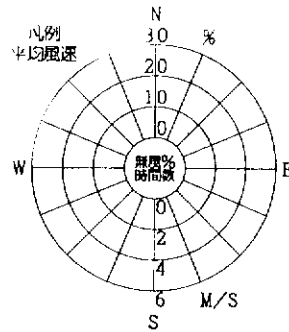
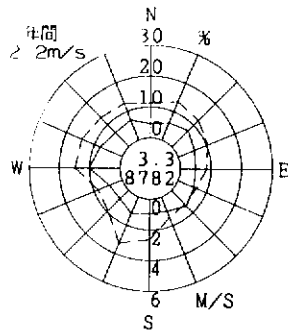

出射風速
平均風速

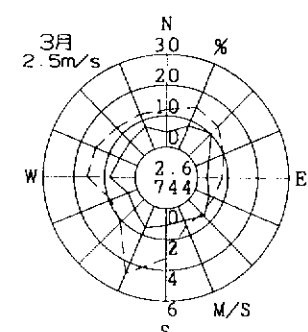
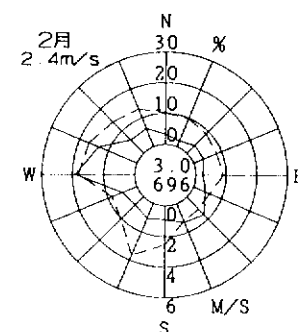
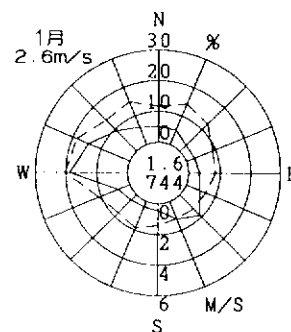
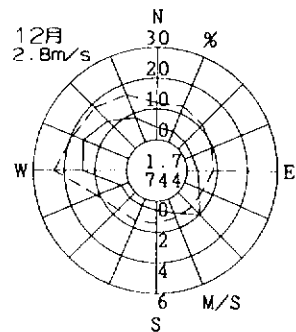
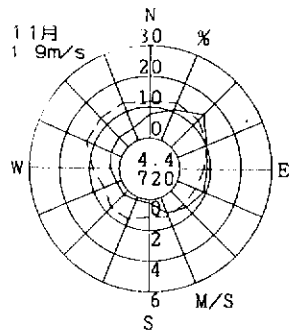
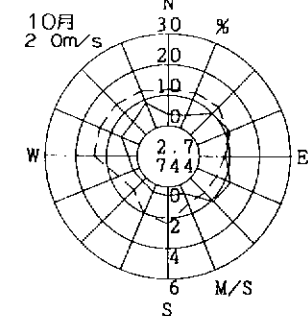
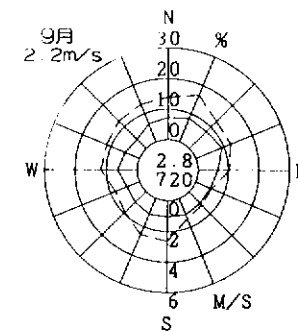
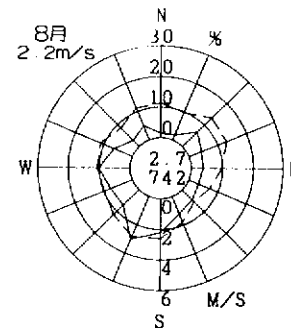
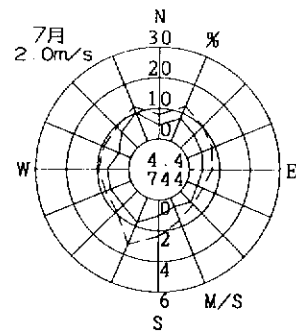
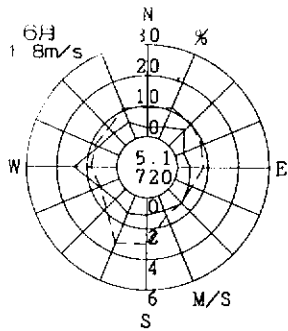
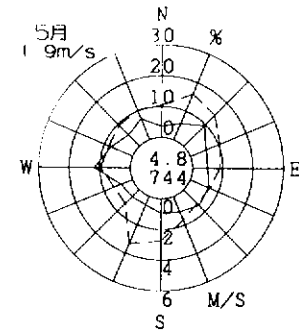
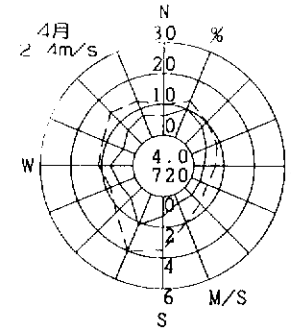

室田林市役所

(室田林市)

2003年度
風向風速計高さ 34.6m

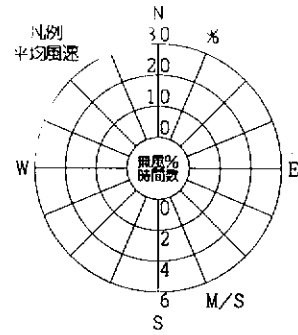
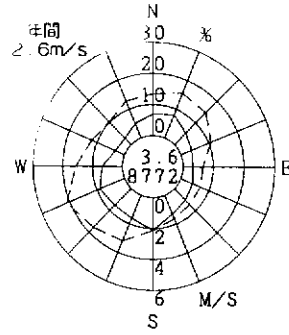

出現頻度
平均風速

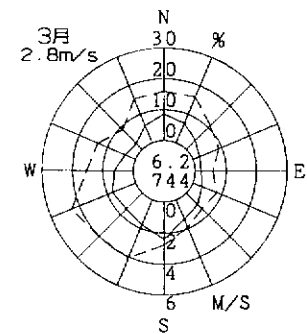
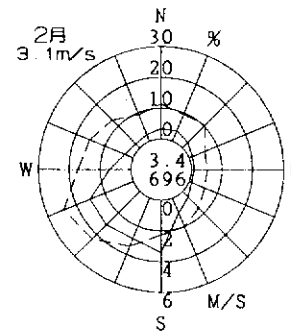
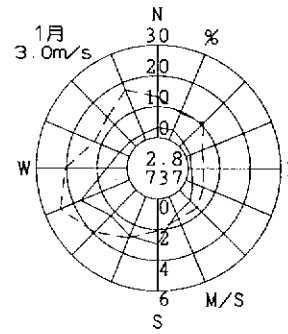
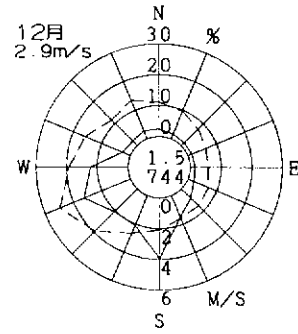
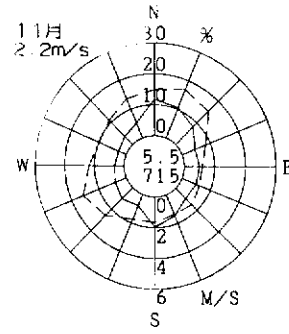
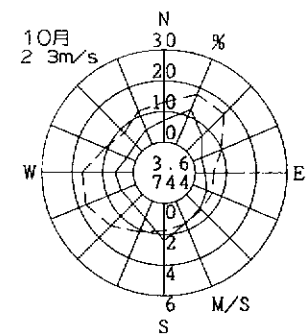
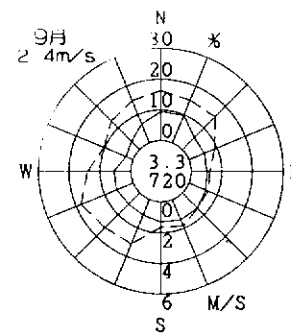
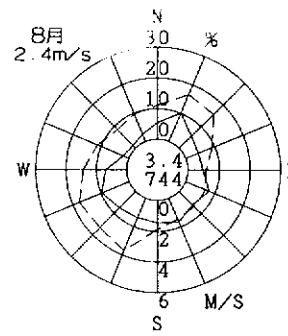
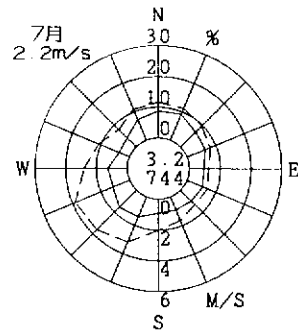
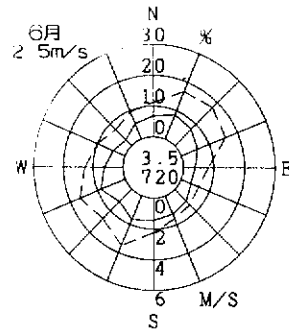
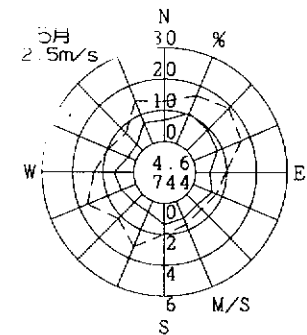
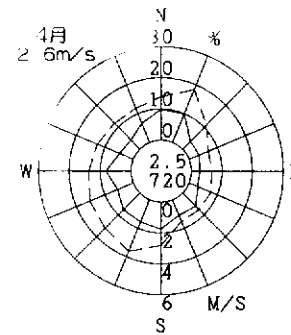

寝屋川市役所

(寝屋川市)

2003年度
観測風速計高さ 29.0m

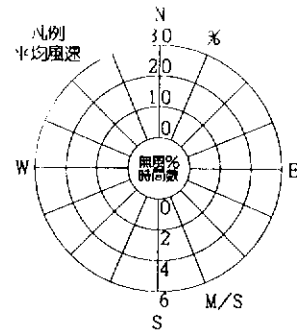
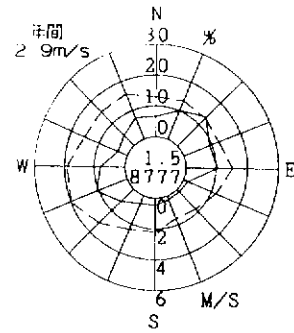

出現頻度
平均風速

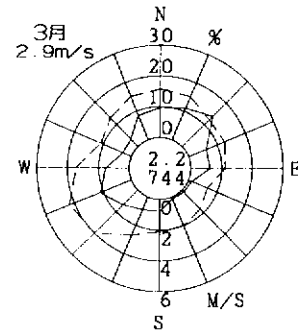
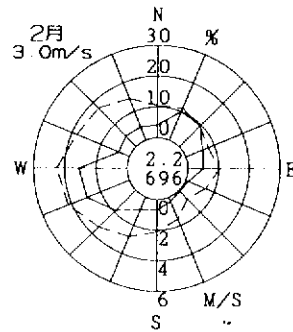
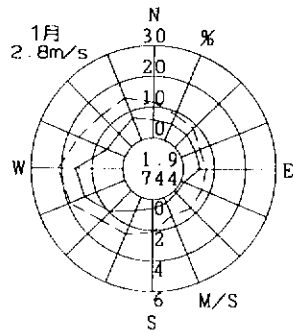
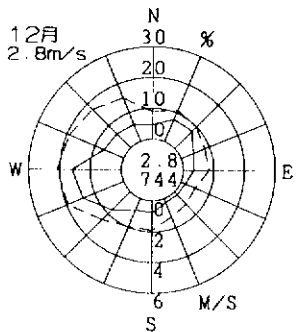
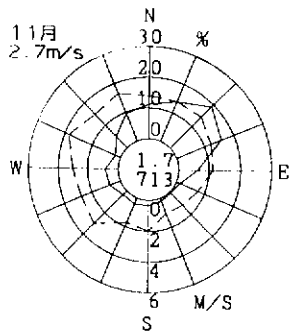
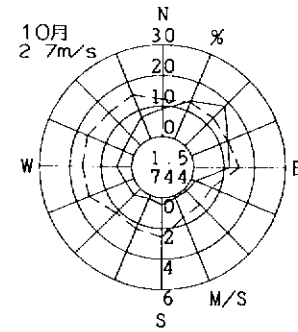
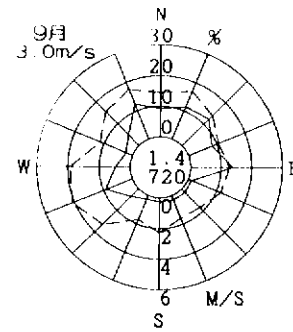
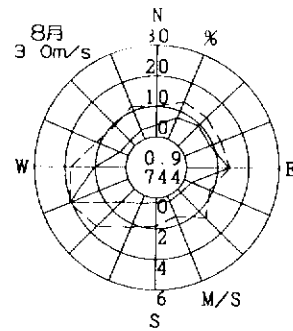
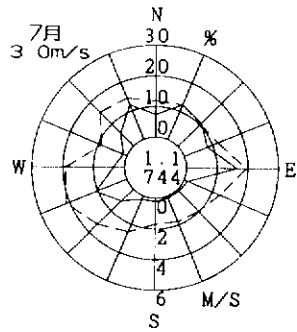
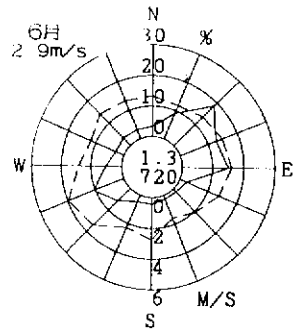
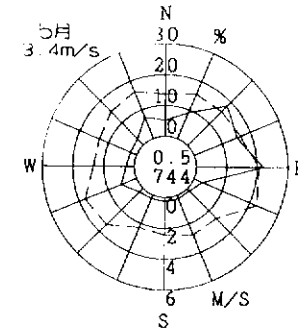
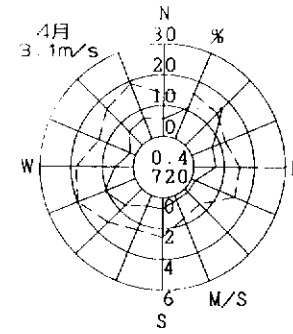

或出

(寝屋川市)

2003年度
観測風速計高さ 12.0m

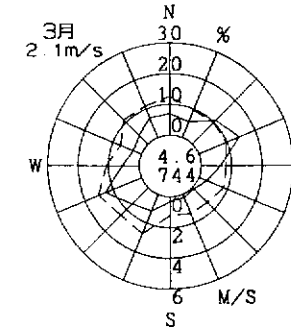
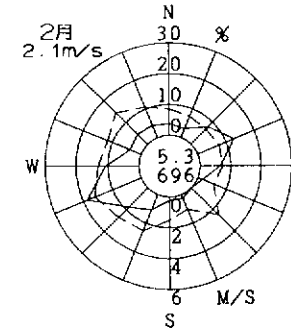
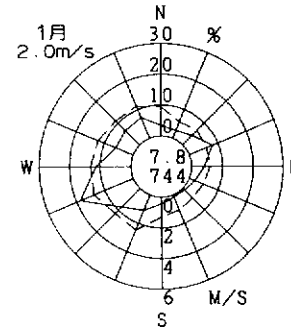
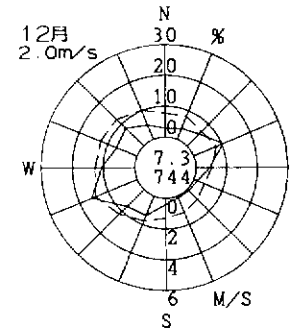
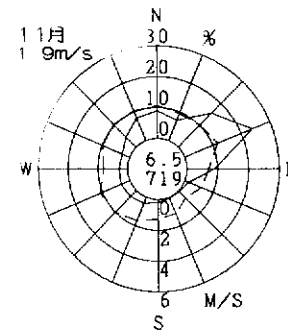
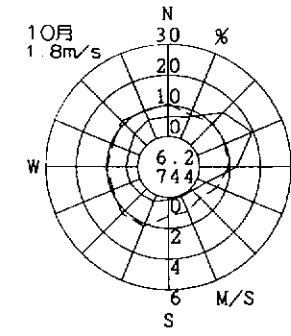
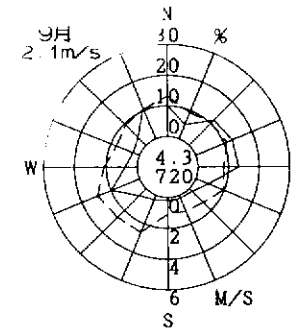
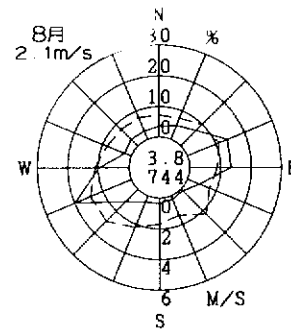
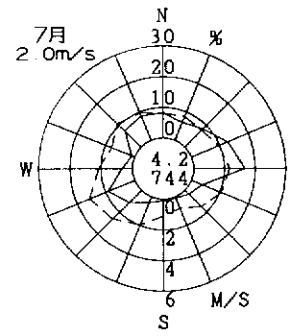
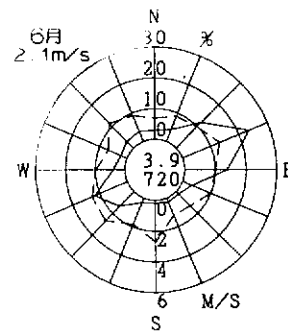
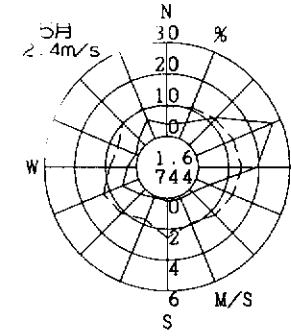
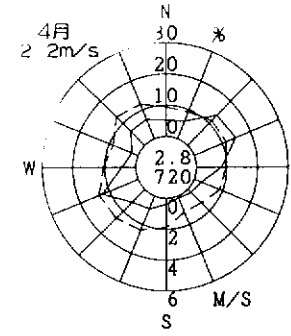
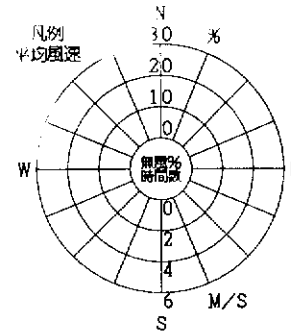
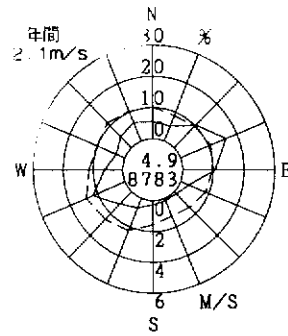

大塚給食センター

(松江市)

2003年度
風向風速計高さ 14.0m

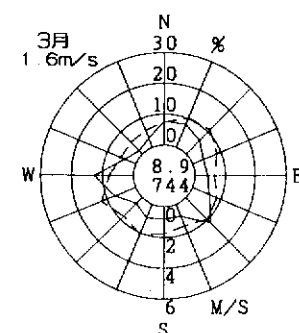
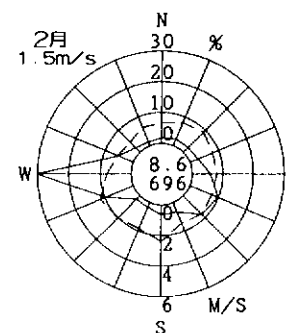
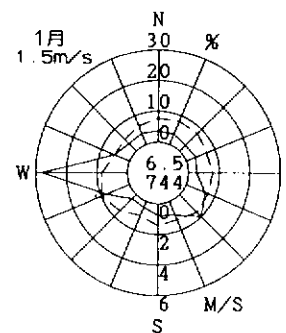
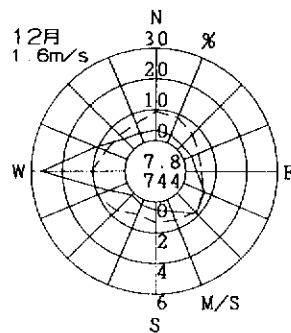
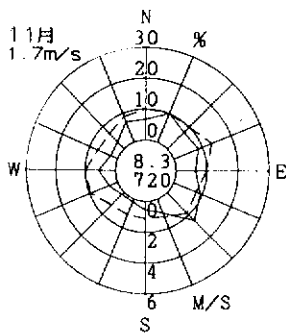
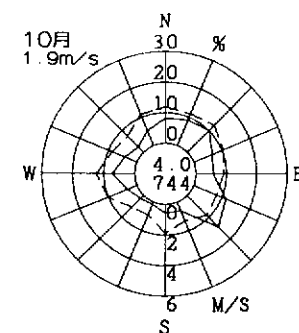
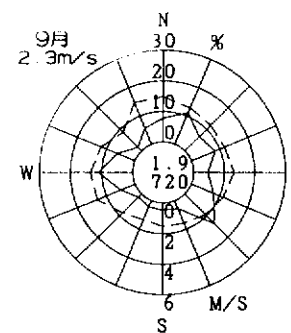
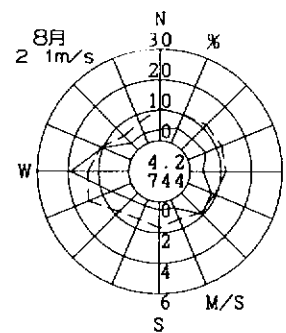
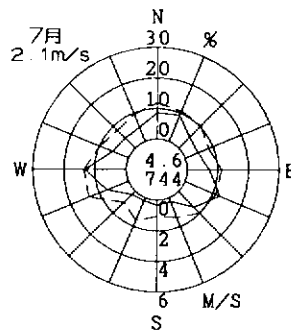
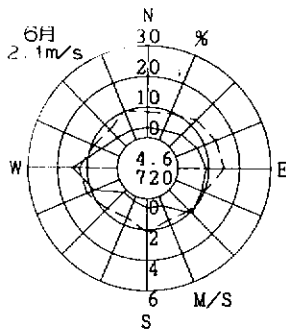
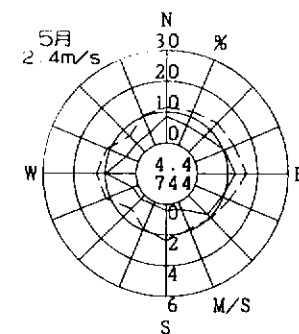
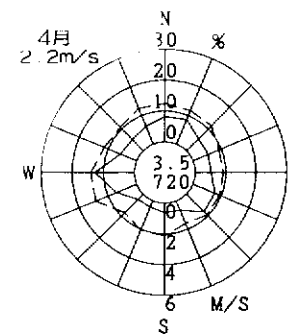
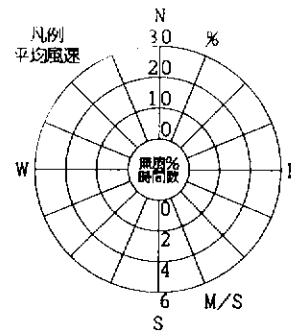
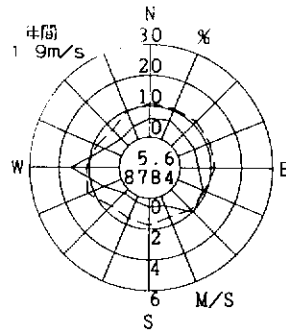

大塚高校

、 松原市)

2003年度
風向風速計高さ 10.0m

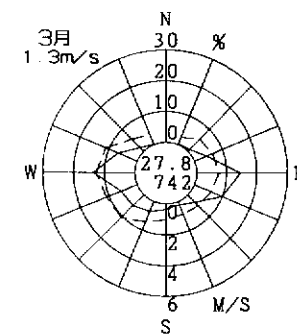
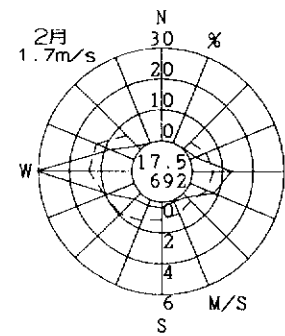
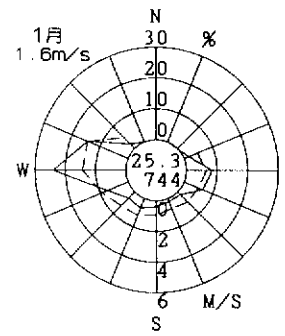
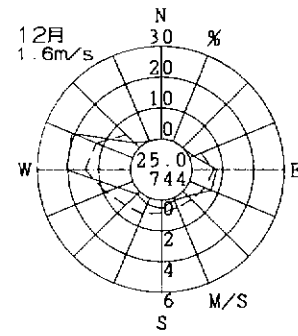
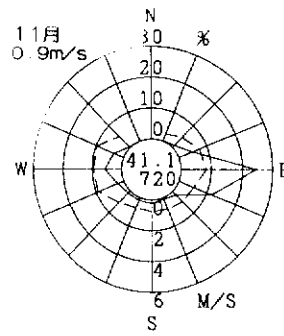
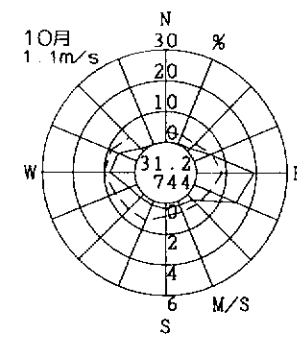
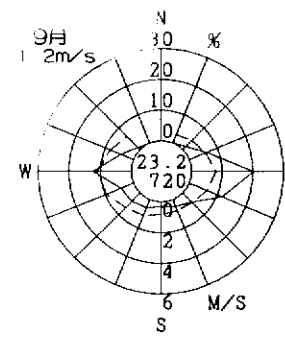
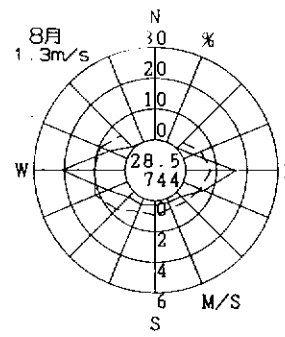
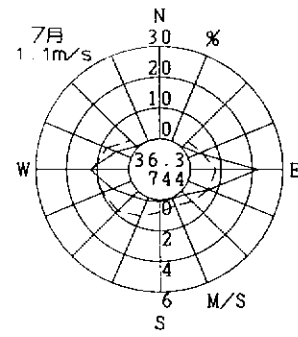
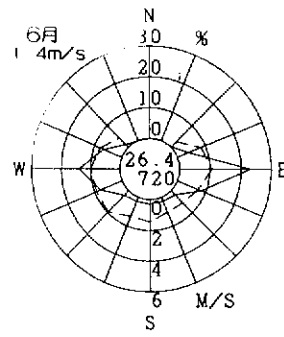
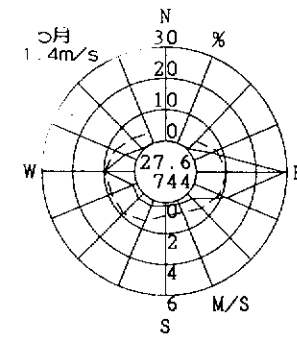
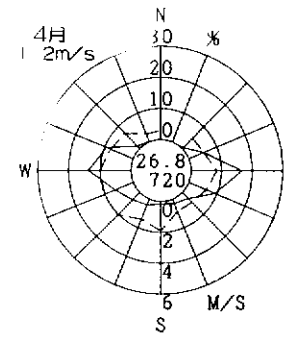
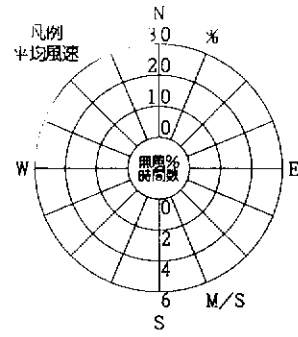
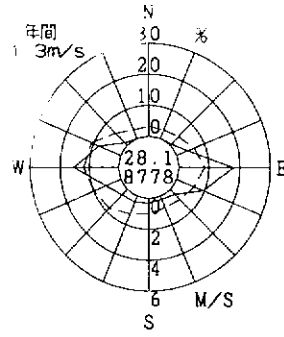

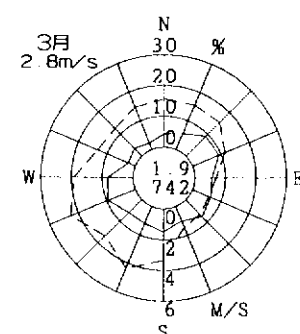
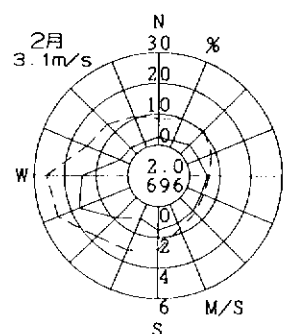
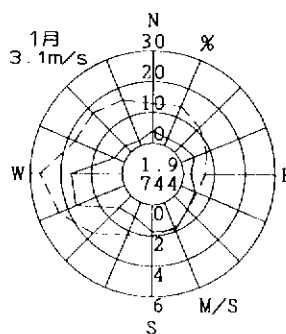
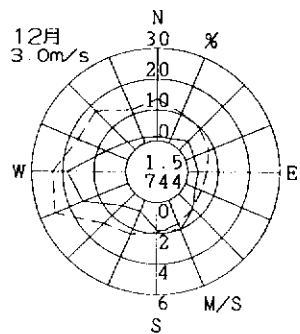
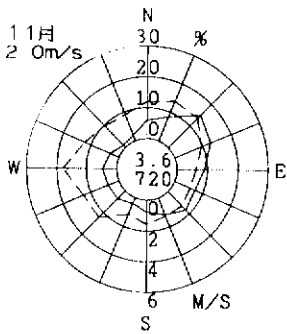
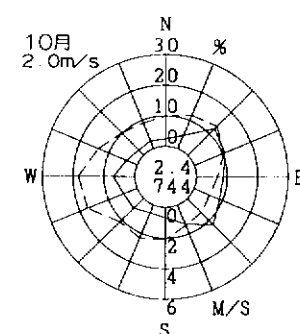
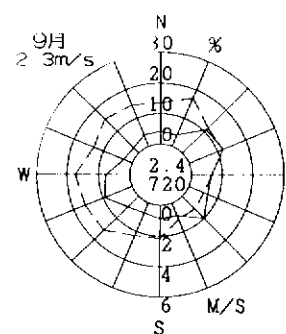
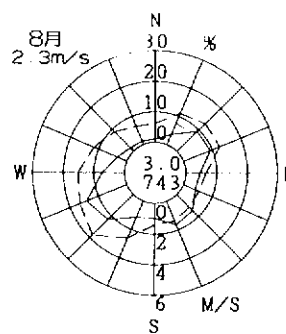
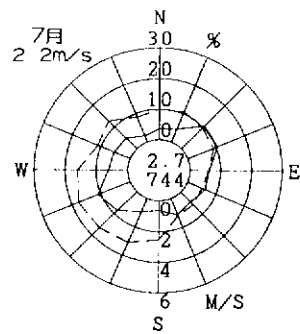
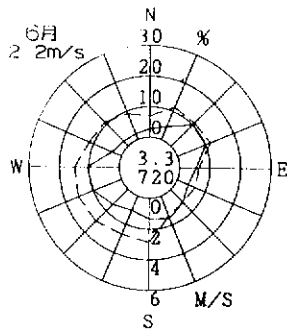
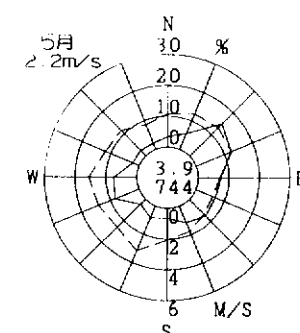
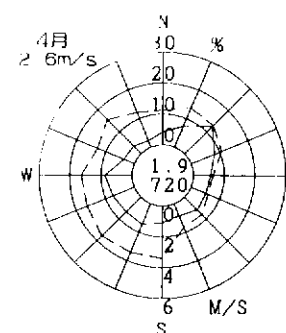
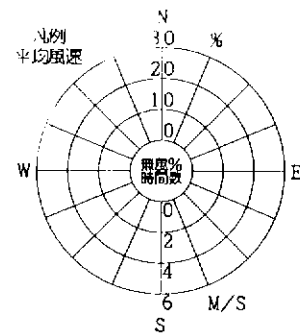
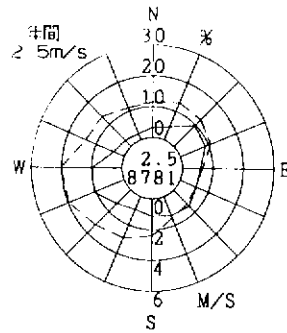

三田市公民館

(河内長野市)

2003年度
風向風速計高さ 13.3m

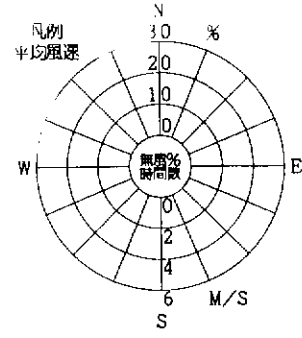
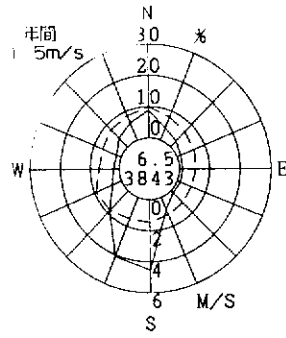

出現頻度

平均風速

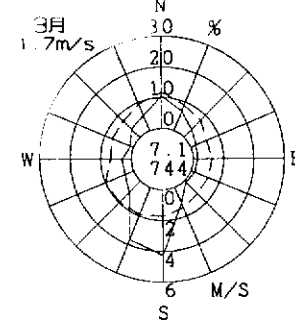
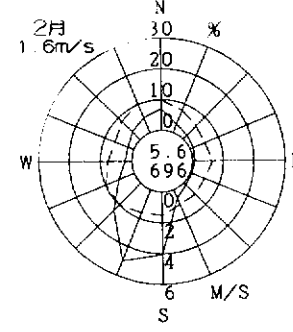
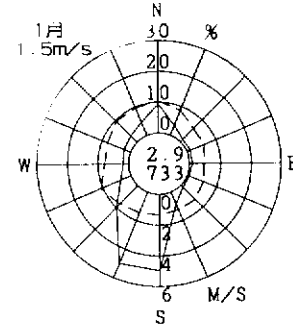
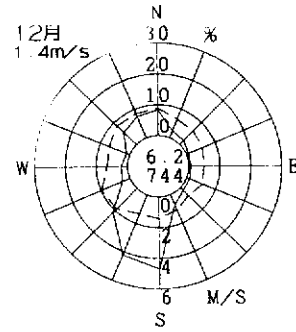
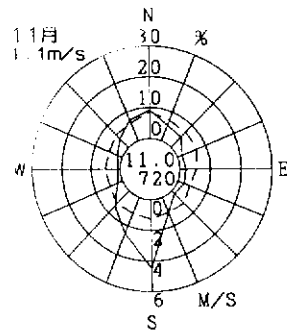
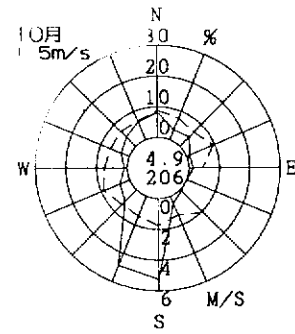

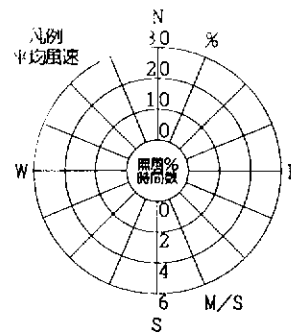
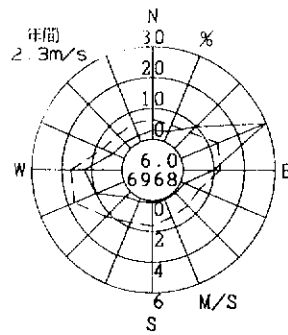

出現頻度

平均風速

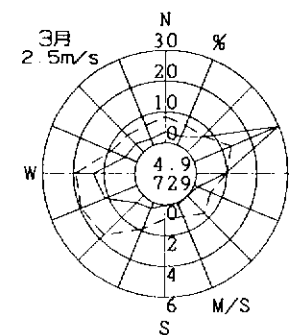
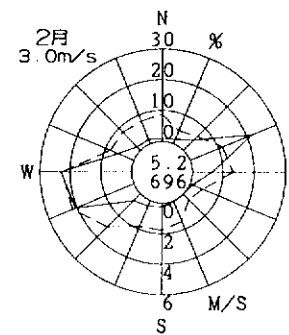
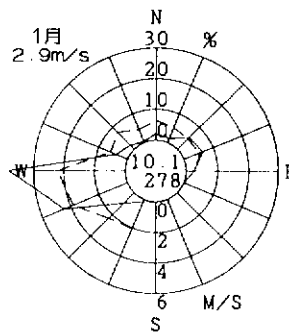
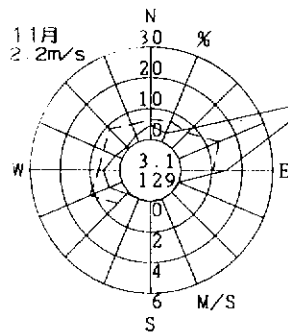
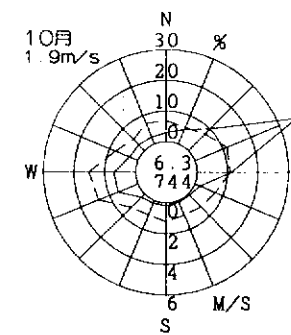
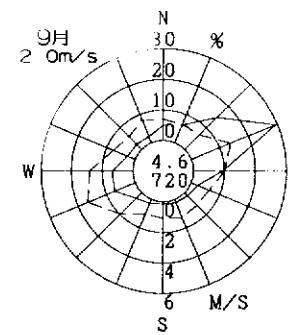
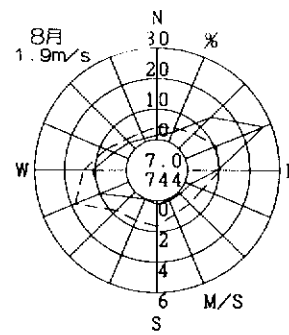
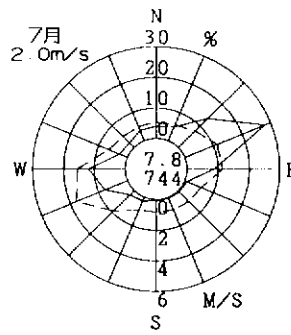
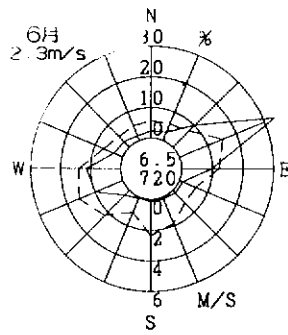
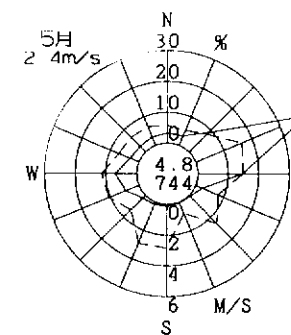
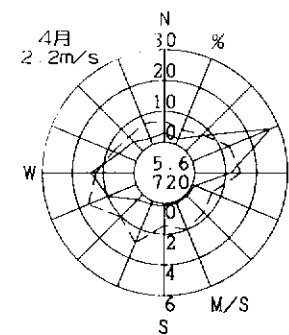

柏原市役所

(柏原市)

2003年度
風向風速計高さ 23.0m

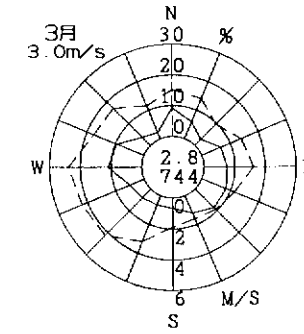
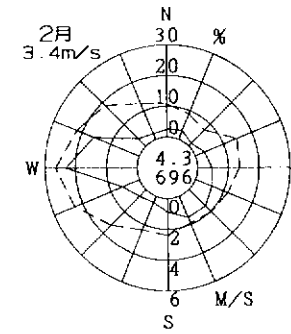
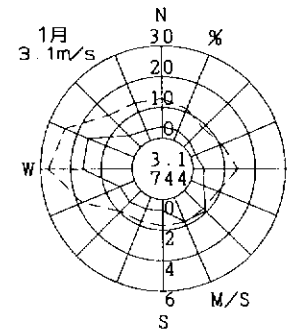
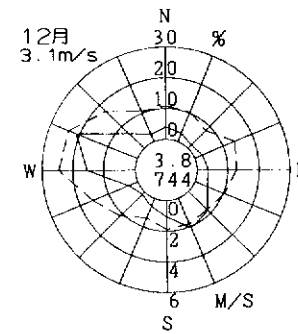
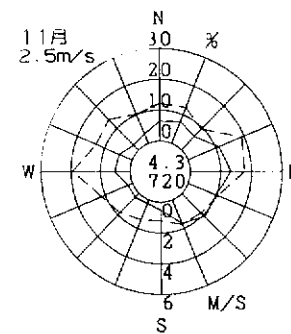
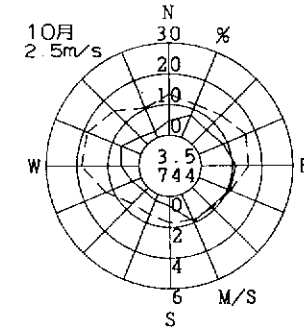
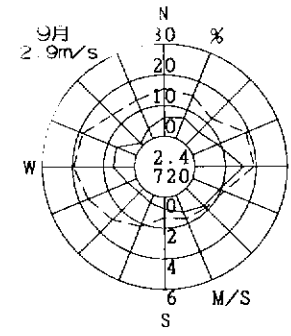
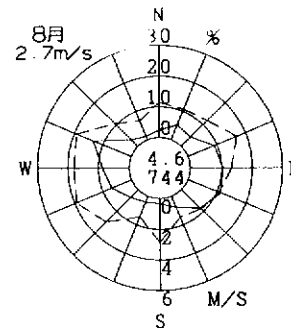
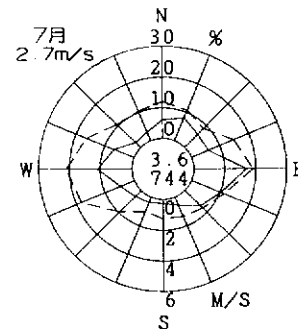
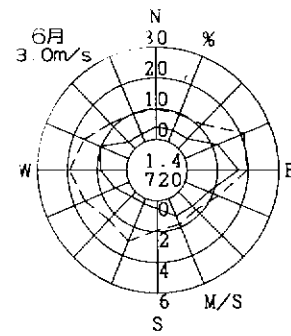
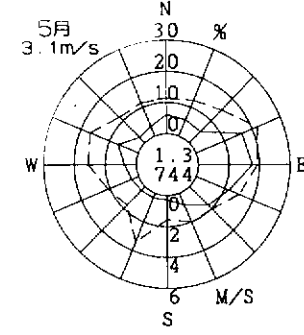
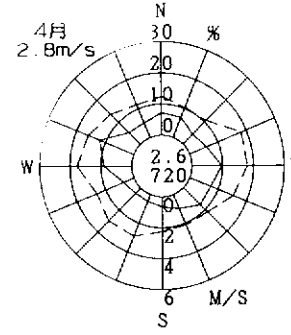
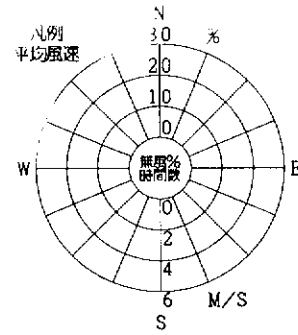
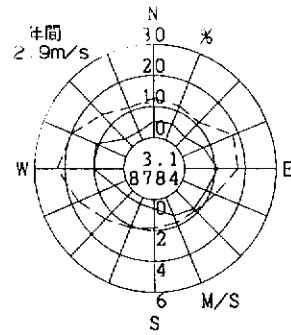

門真市役所

(門真市)

2003年度
風向風速計高さ 16.1m

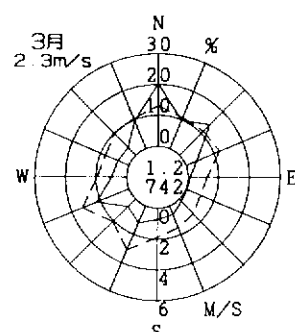
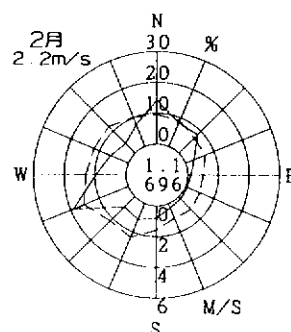
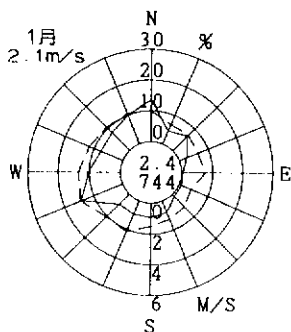
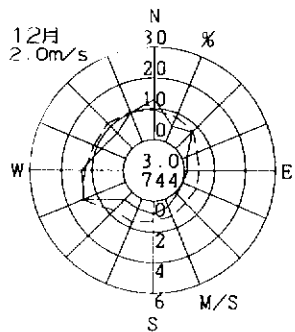
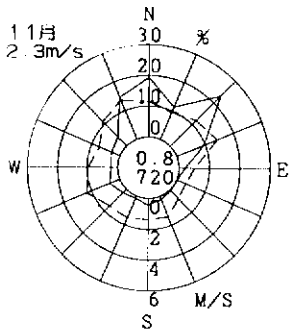
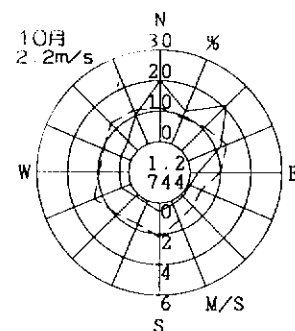
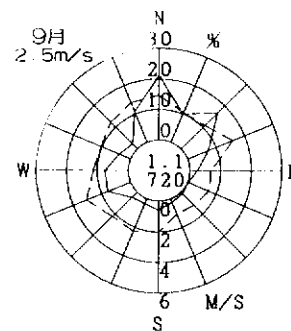
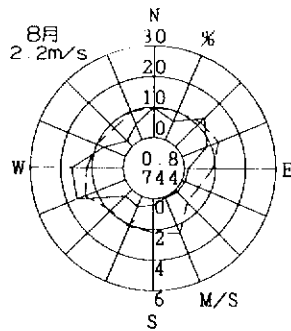
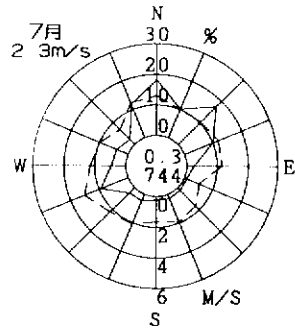
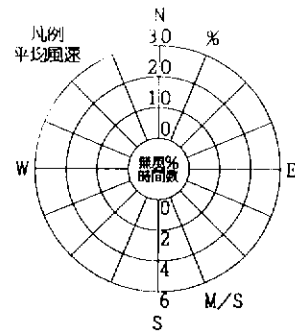
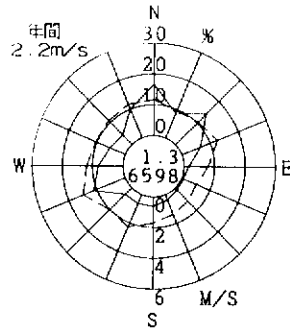

明良市南

(明良市)

2003年度
風向風速計高さ 6.3m

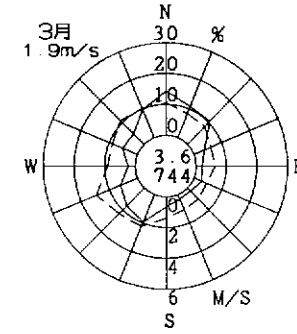
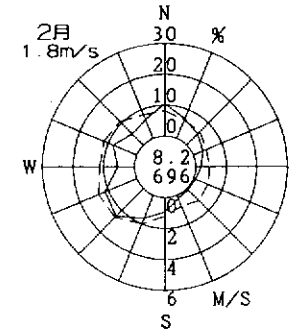
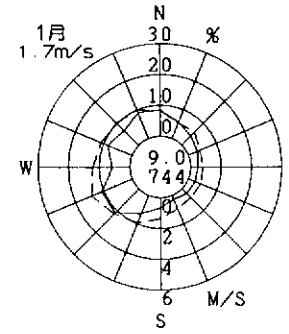
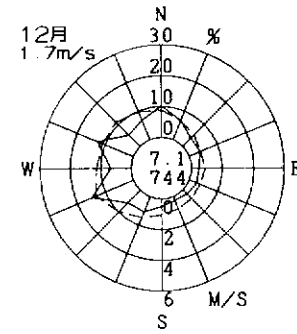
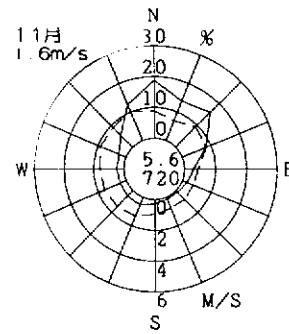
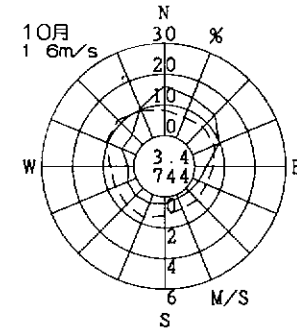
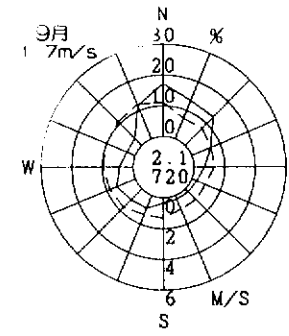
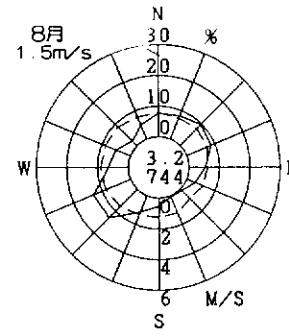
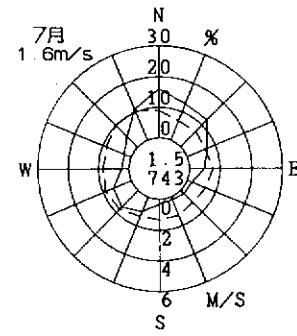
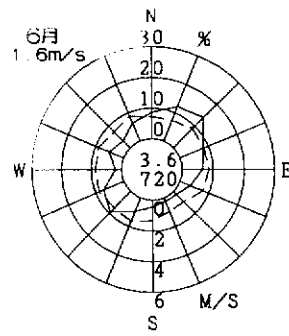
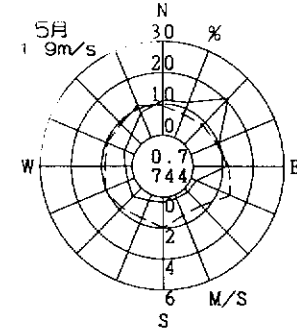
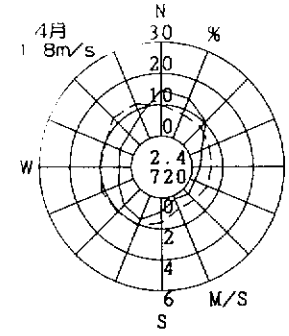
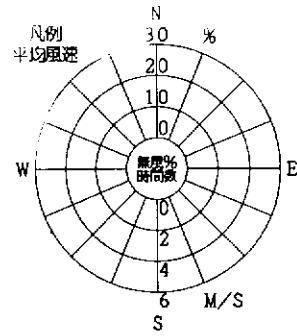
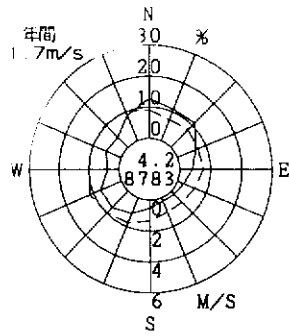

高石中学校

(高石市)

2003年度
風向風速計高さ 18.0m

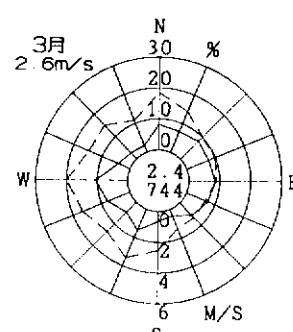
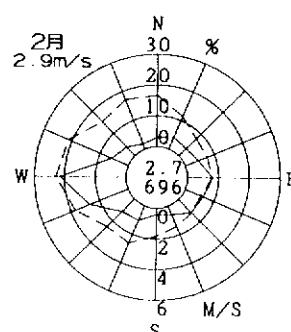
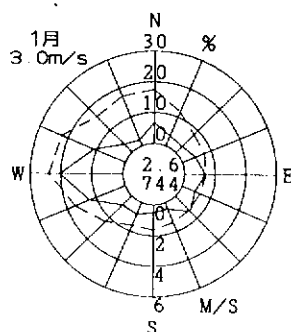
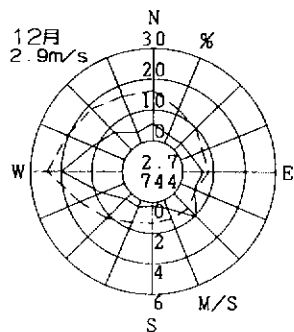
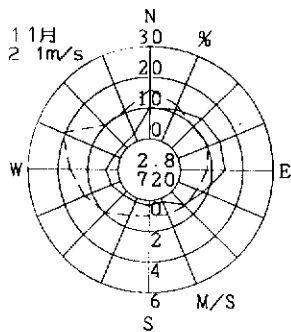
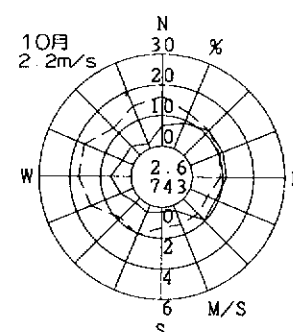
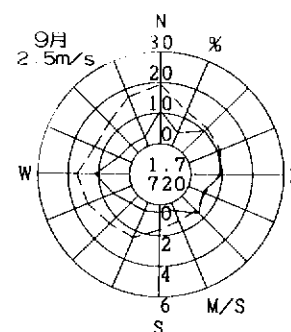
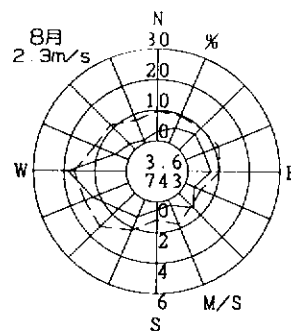
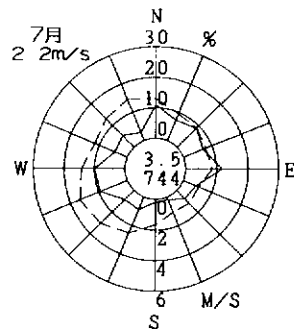
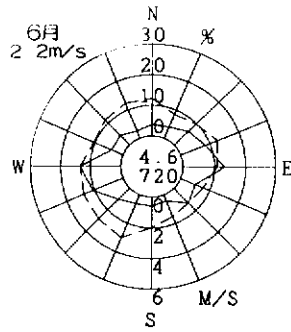
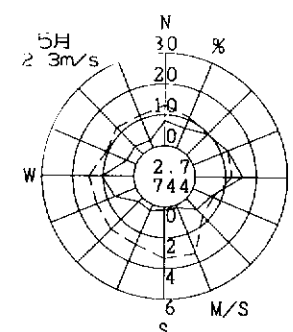
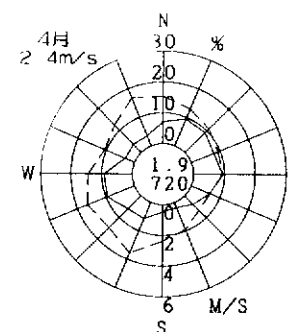
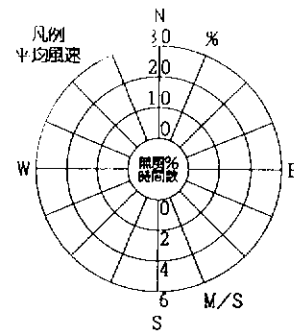
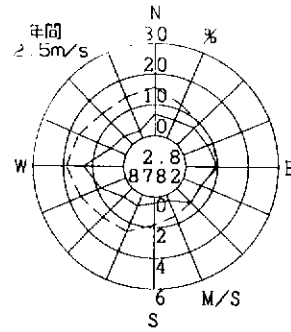

高石市公害監視センター

(高石市)

2003年度
逐月風速計高さ 17.0m

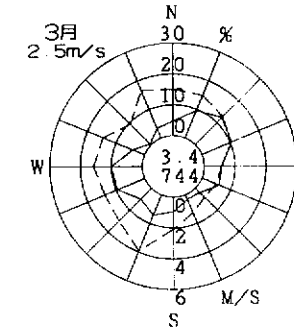
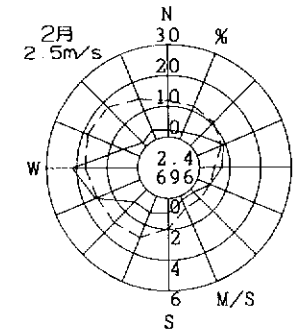
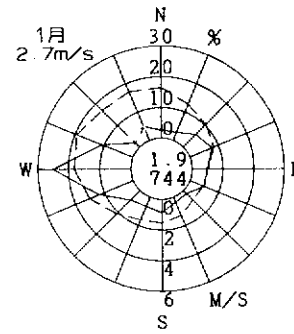
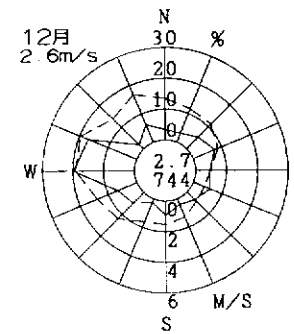
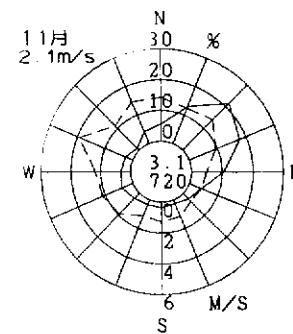
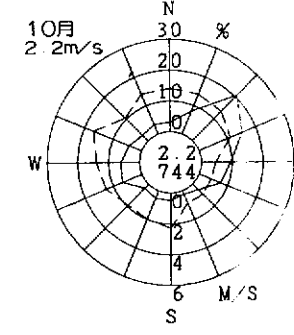
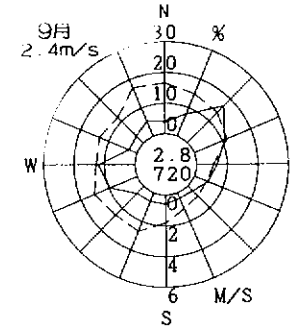
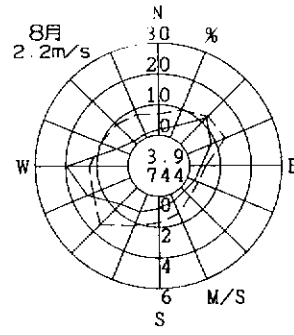
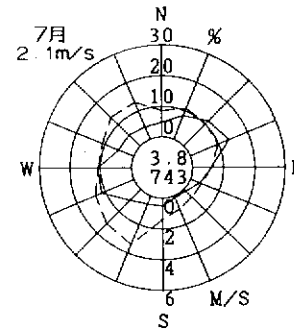
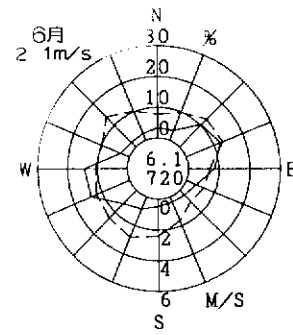
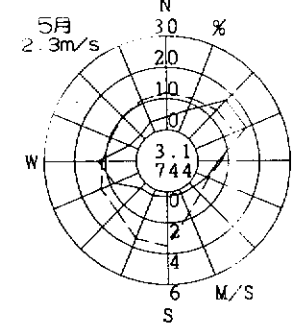
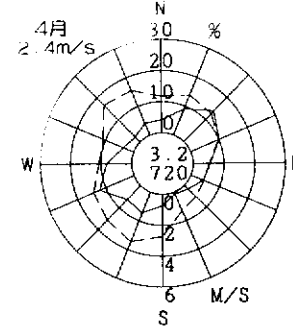
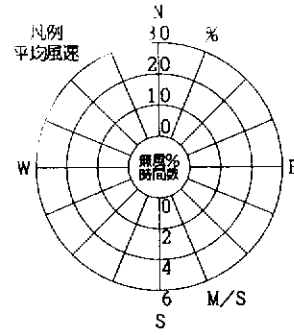
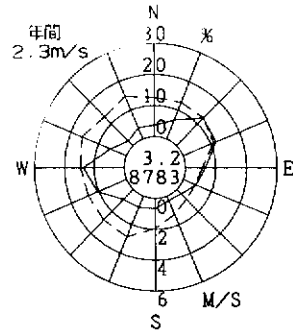

高陽小学校

(高石市)

2003年度
 観測風速計高さ 23.0m

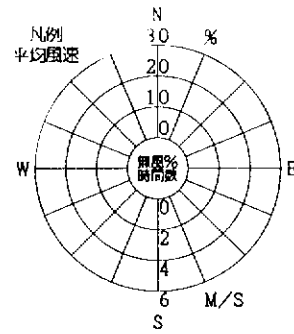
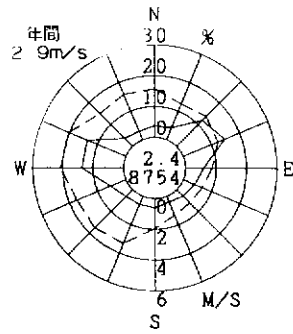

出射頻度
 平均風速

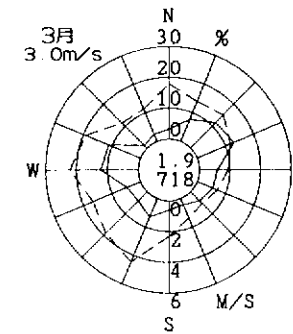
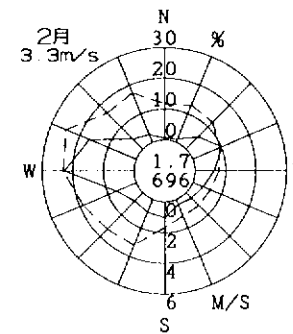
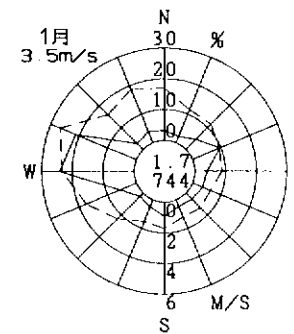
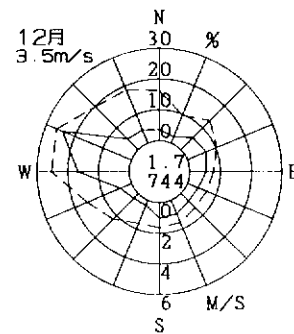
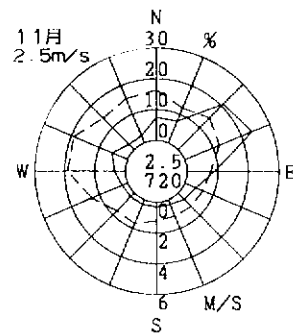
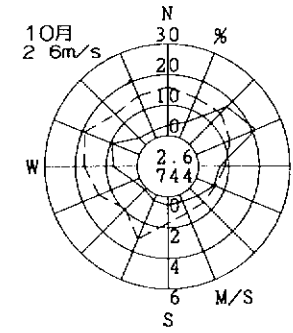
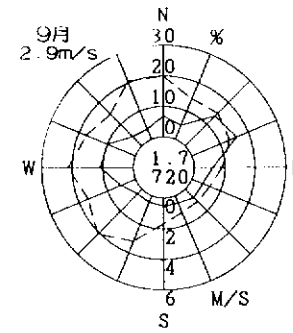
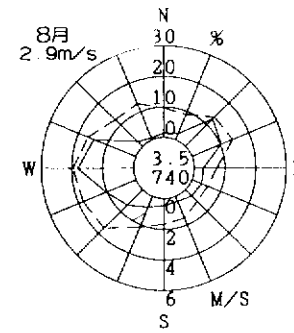
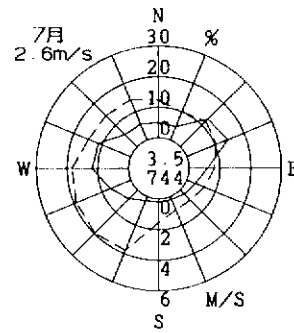
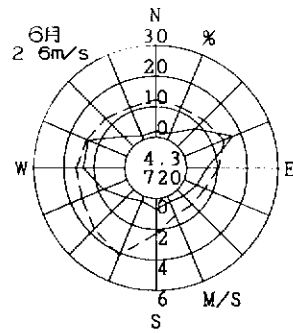
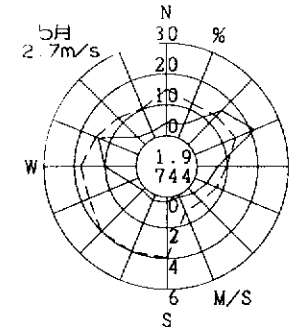
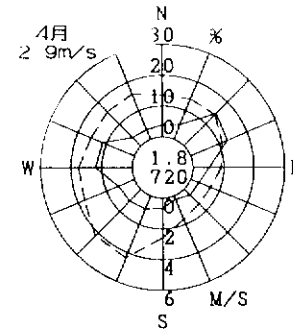

取石小学校

(高石市)

2003年度
風向風速計高さ 22.2m

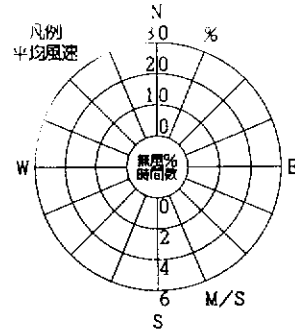
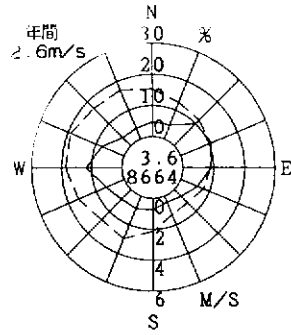

出典頻度
平均風速

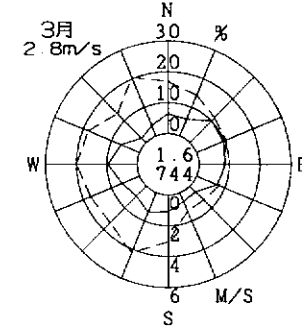
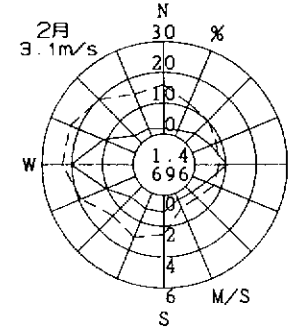
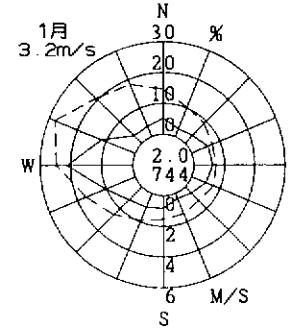
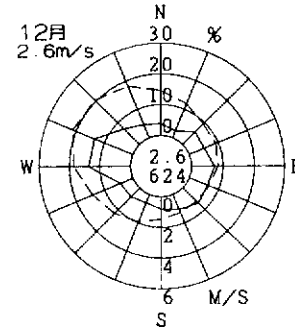
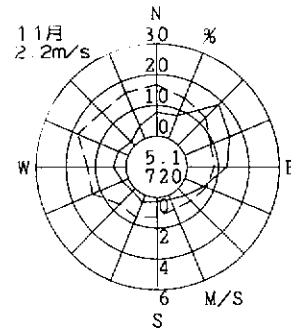
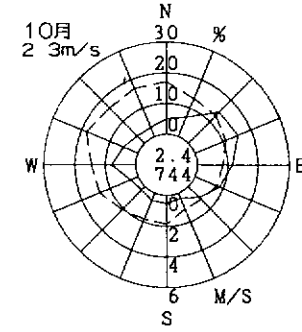
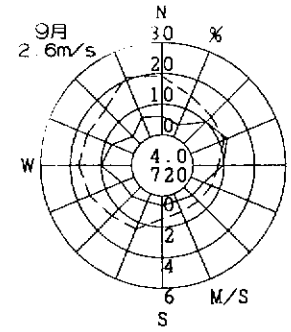
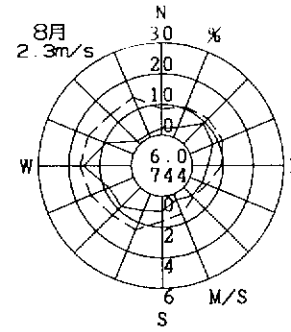
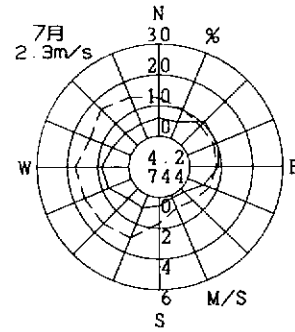
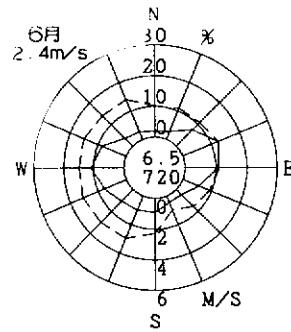
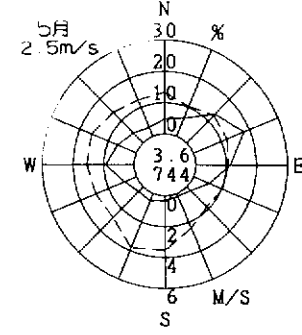
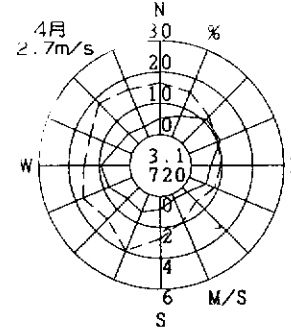

藤井寺市役所

(藤井寺市)

2003年度
風向風速計高さ 45 1m

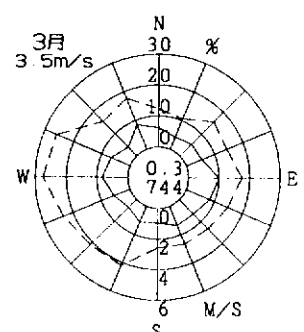
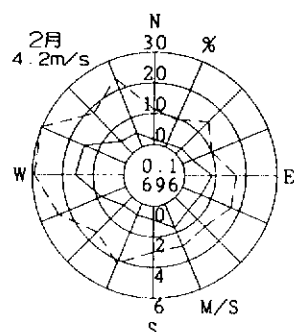
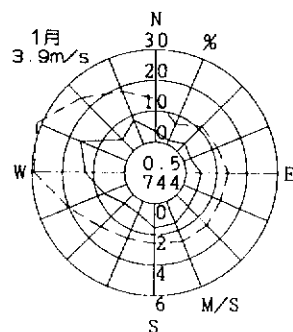
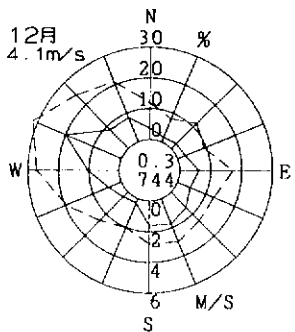
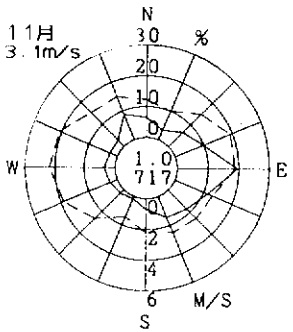
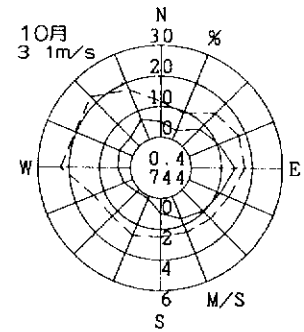
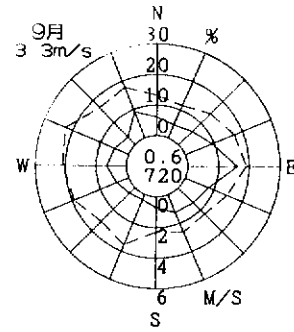
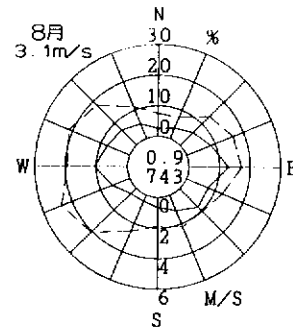
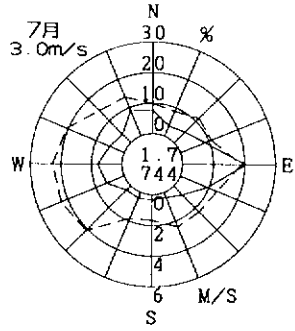
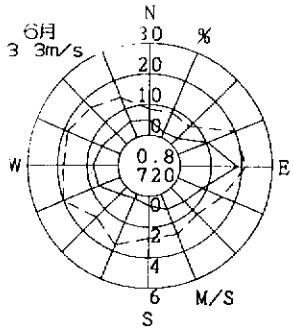
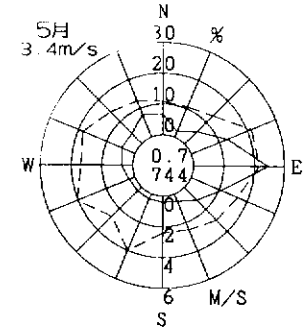
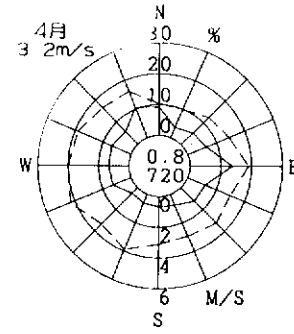
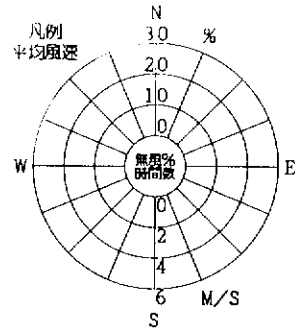
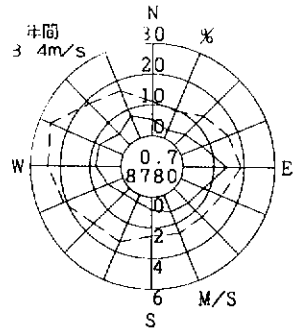

道明寺東小学校

、 藤井寺町)

2003年度
風向風速計高さ 10.0m

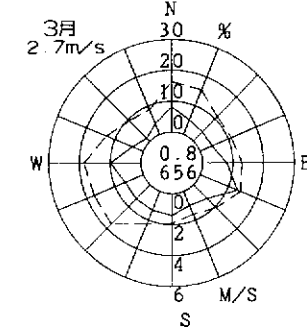
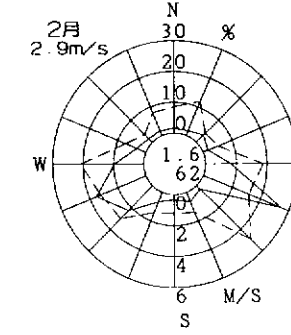
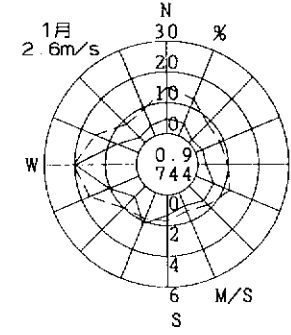
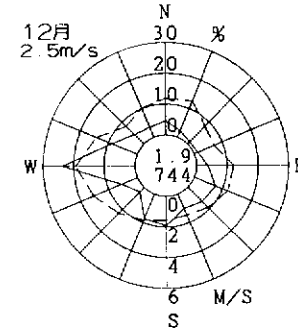
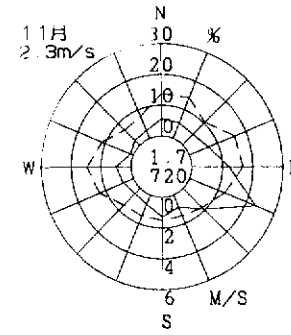
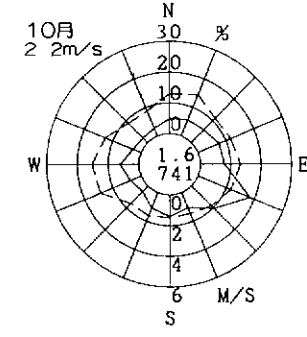
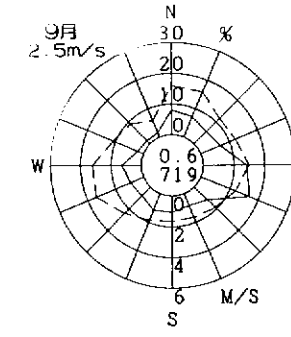
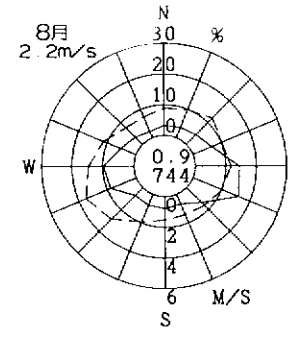
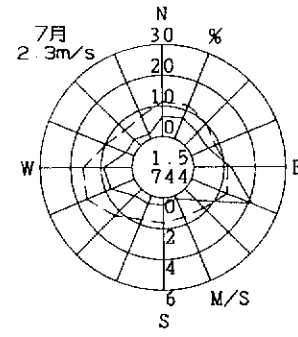
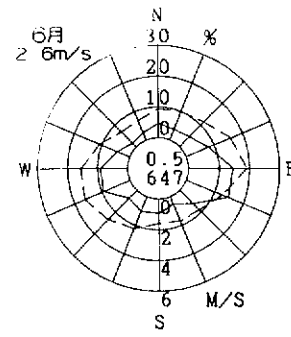
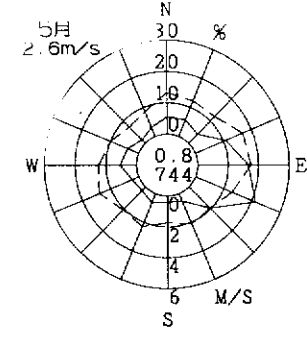
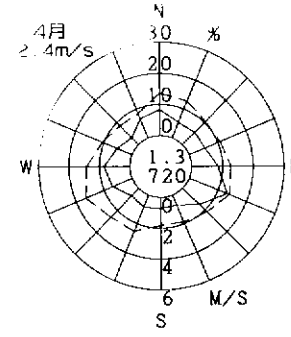
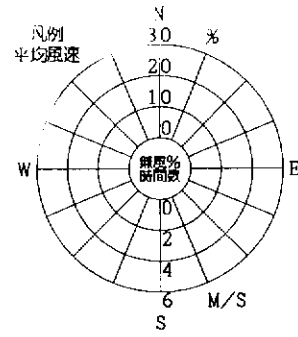
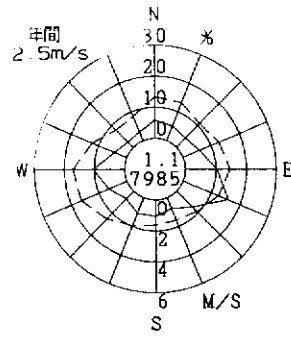

東大阪市西保健センター

(東大阪市)

2003年度
風向風速計高さ 15.3m

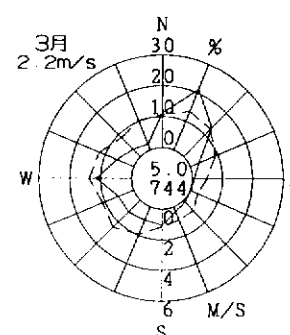
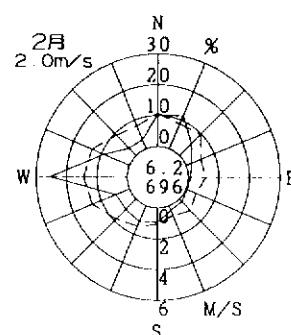
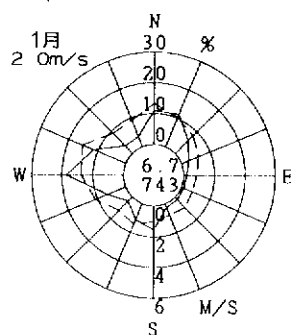
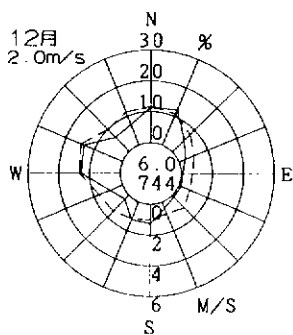
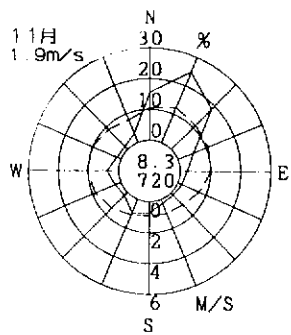
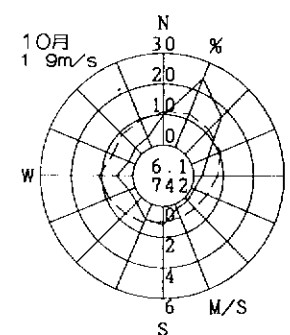
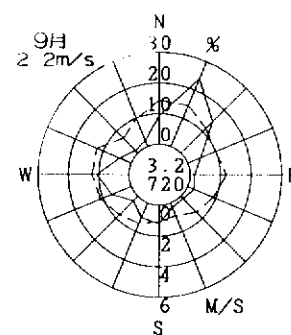
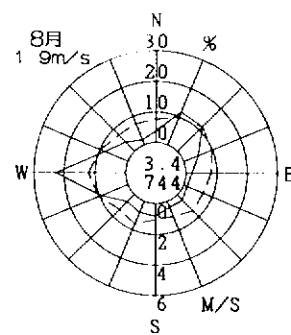
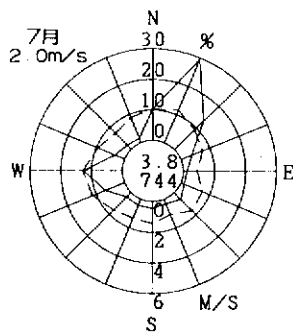
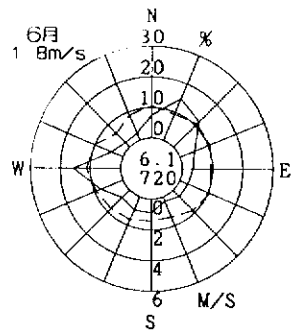
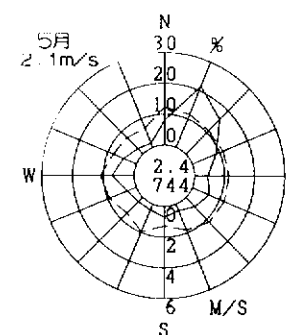
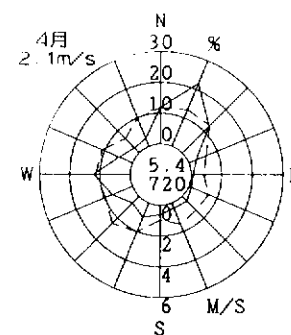
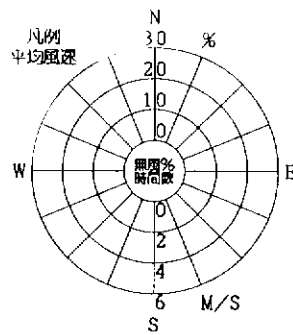
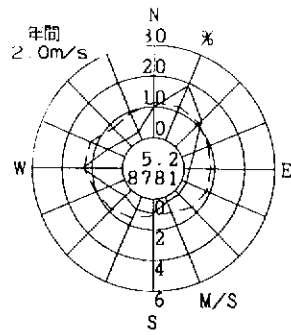

東大阪市旭町庁舎

(東大阪市)

2003年度
風向風速計高さ 2 / . 6m

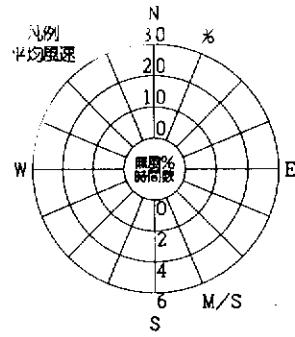
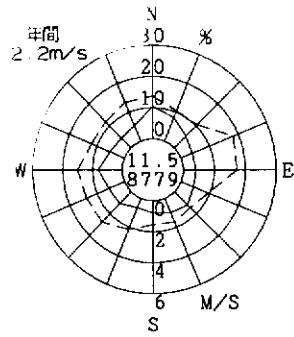

出現頻度

平均風速

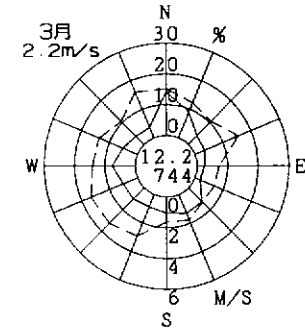
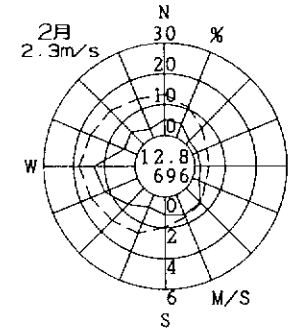
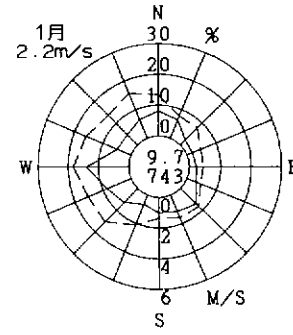
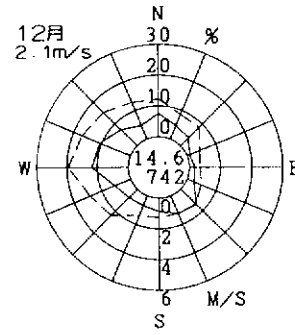
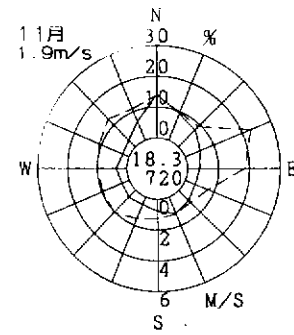
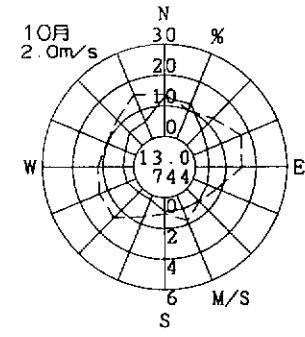
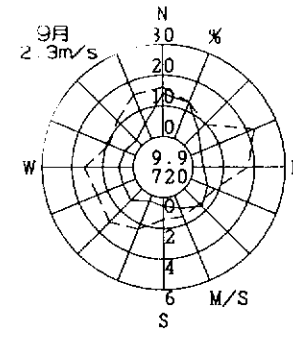
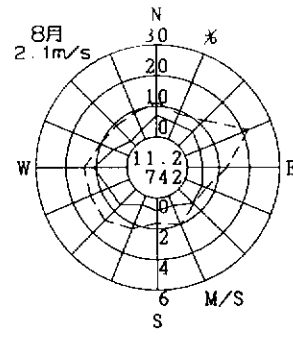
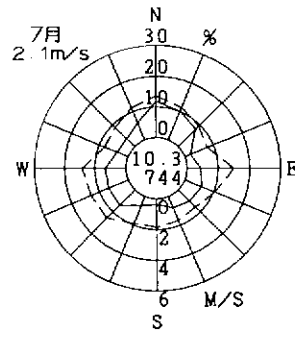
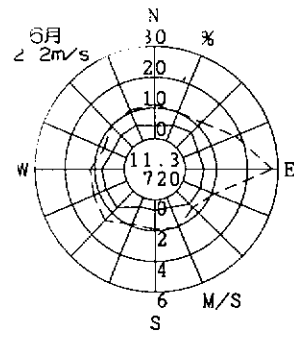
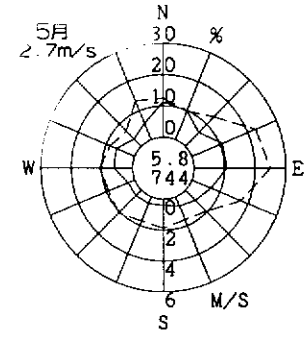
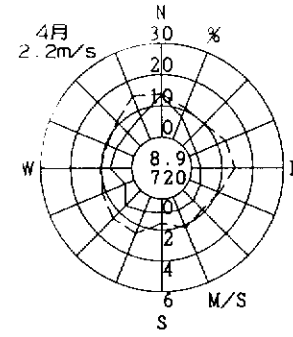

泉南市役所

(泉南市)

2003年度
風向観測計高さ 15.5m

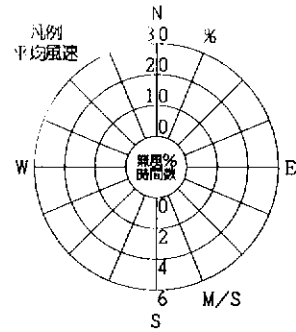
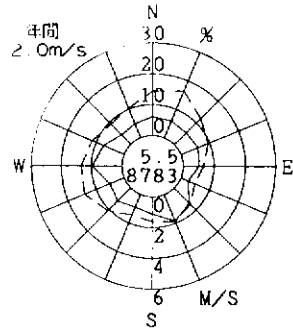

出現頻度

平均風速

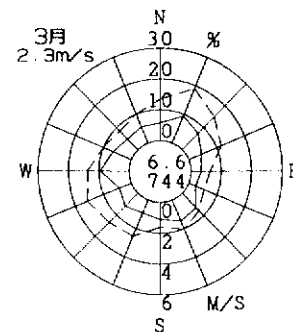
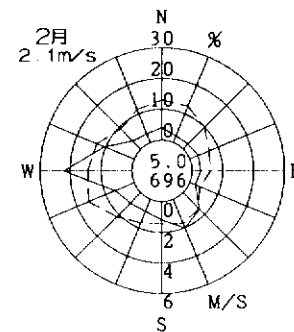
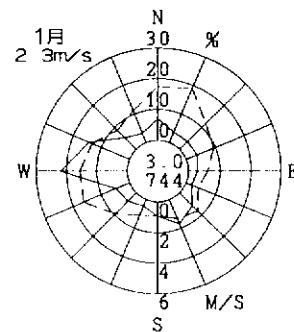
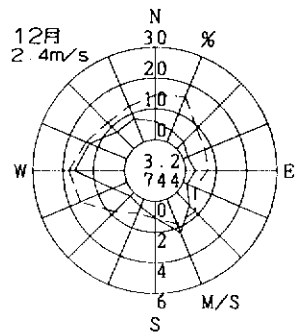
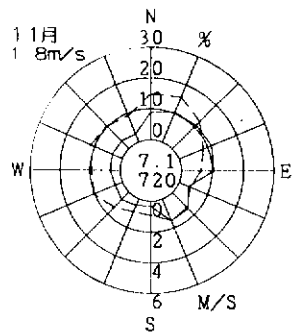
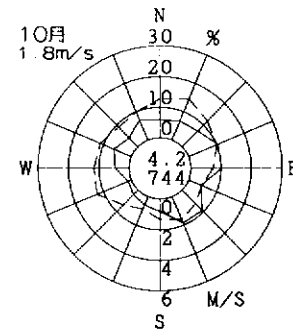
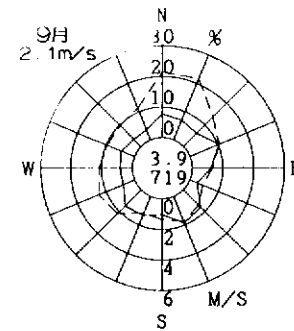
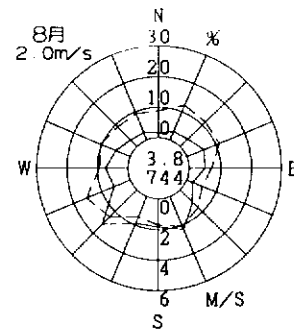
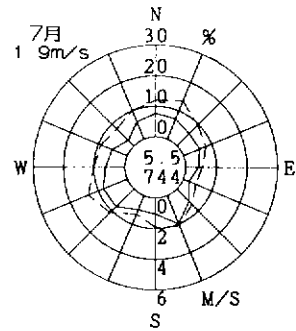
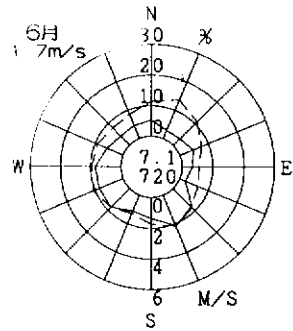
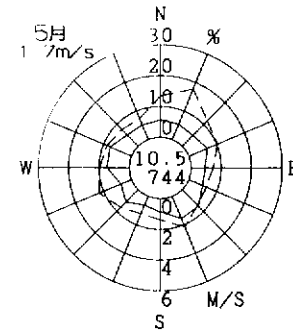
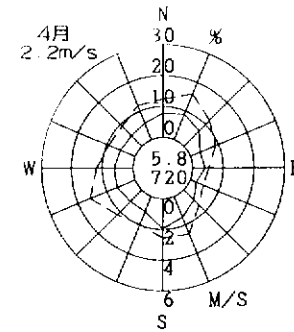

島本町役場

(島本町)

2003年度
風向風速計高さ 21.0m

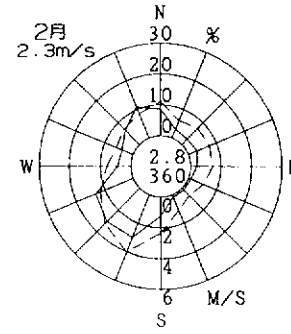
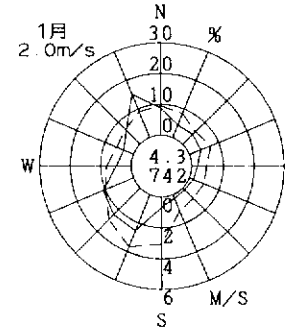
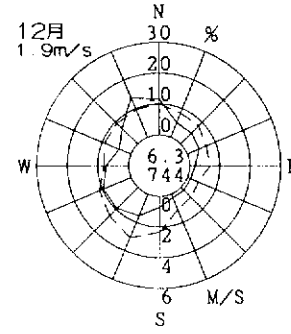
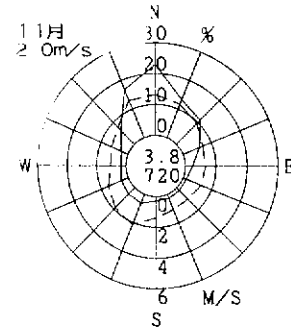
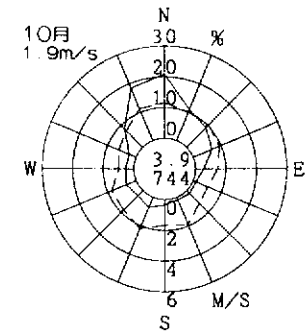
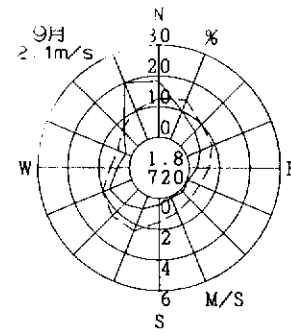
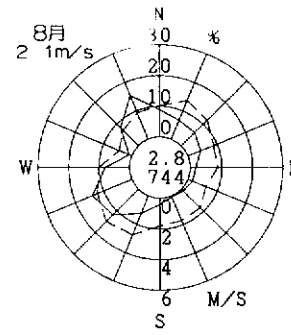
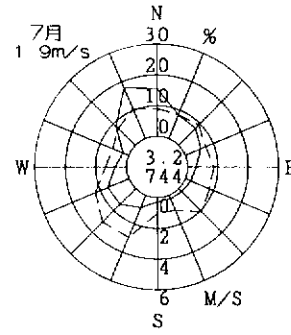
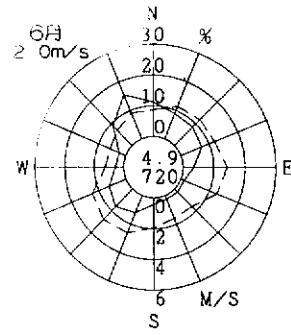
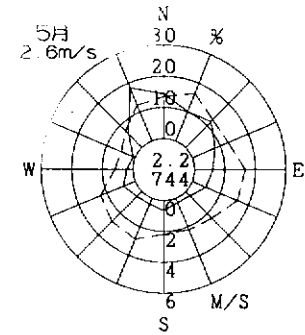
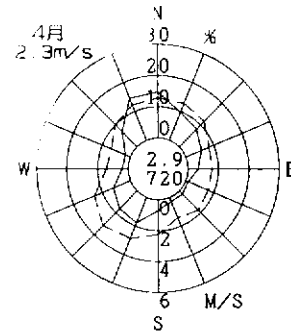
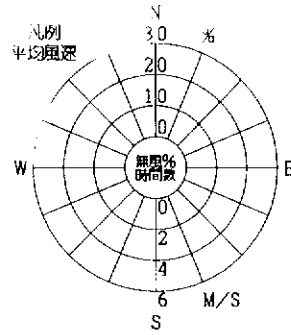
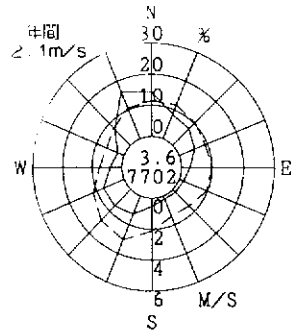

熊取町役場

(熊取町)

2003年度
 観測風速計高さ 15.7m

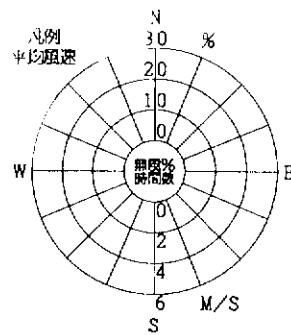
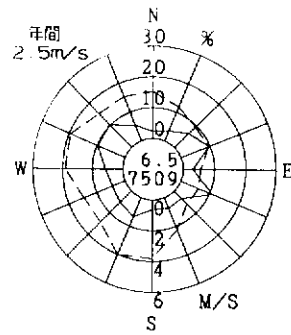

出現頻度
 平均風速

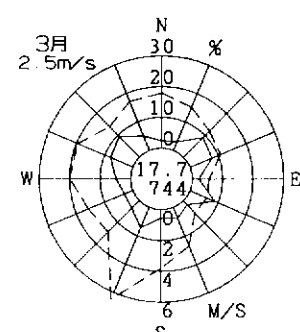
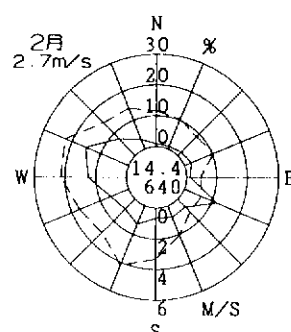
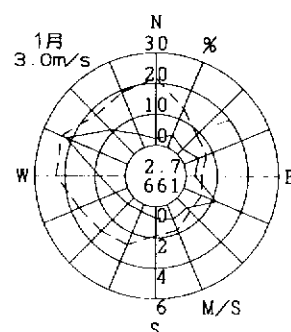
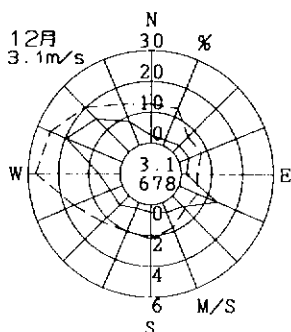
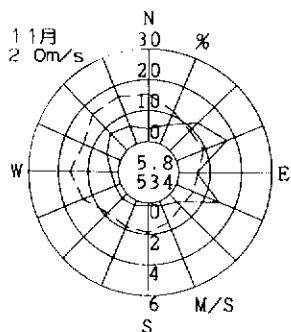
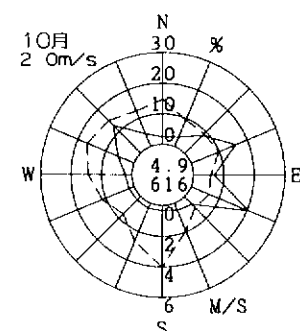
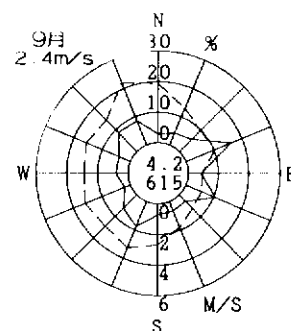
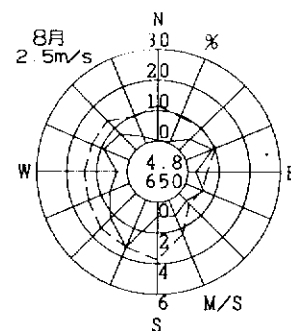
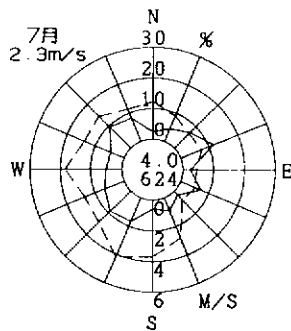
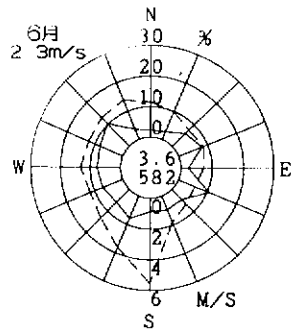
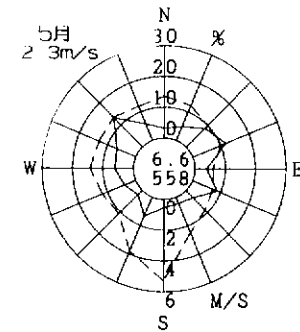
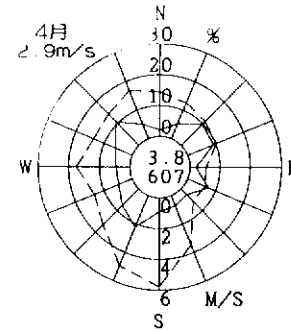

押通役場

(押 通)

2003年度
風向風速計高さ 10.0m

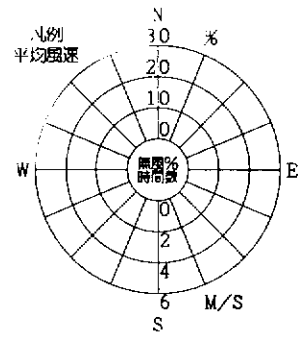
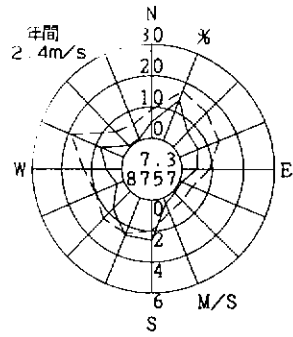

出典頻度
平均風速

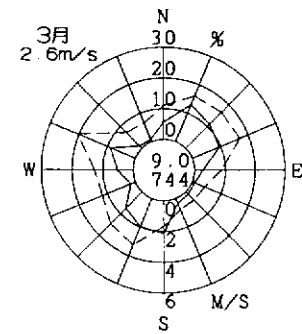
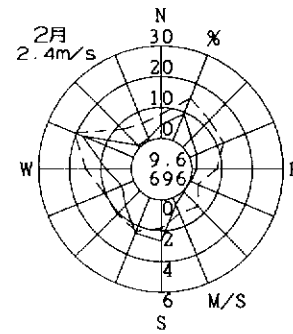
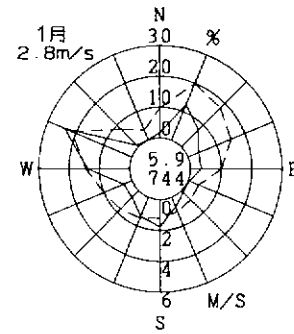
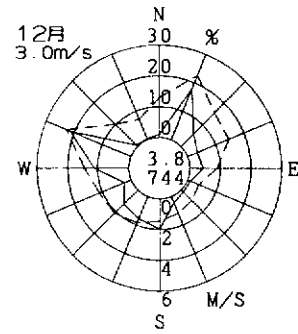
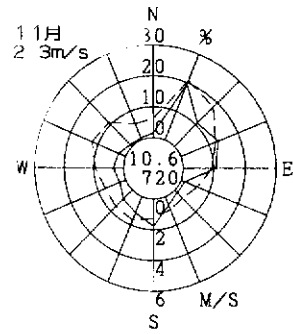
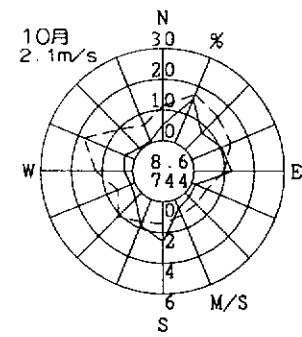
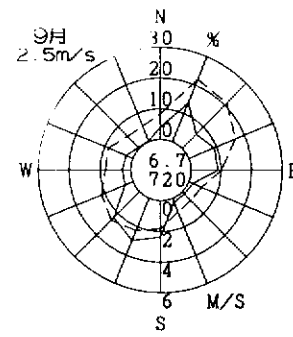
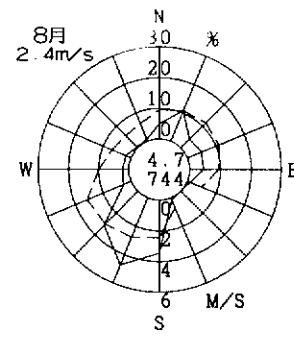
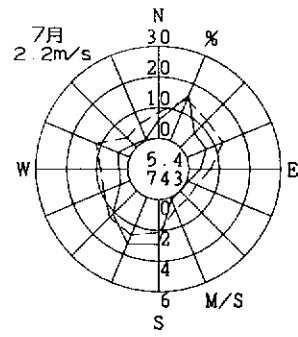
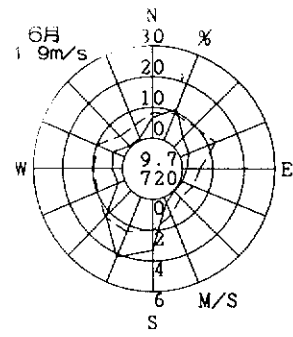
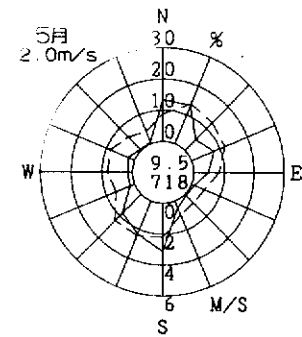
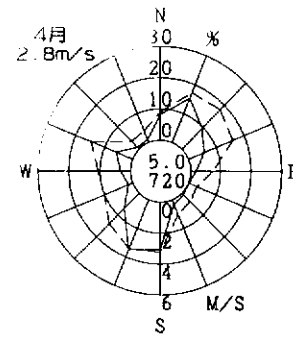

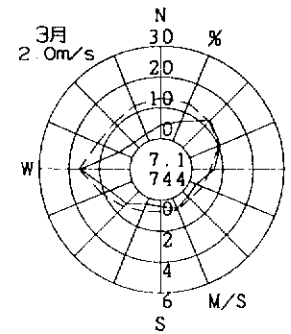
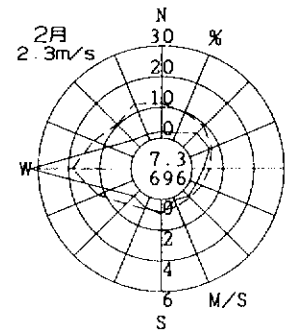
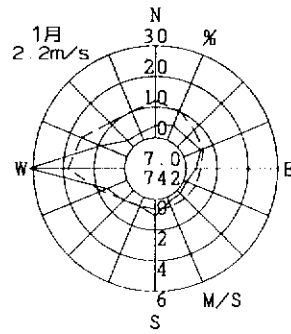
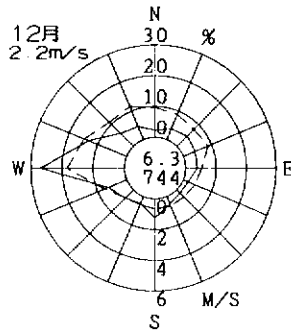
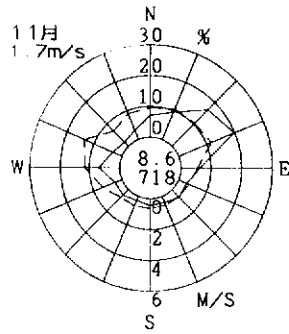
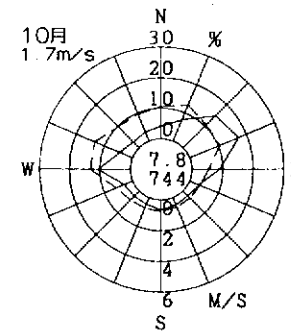
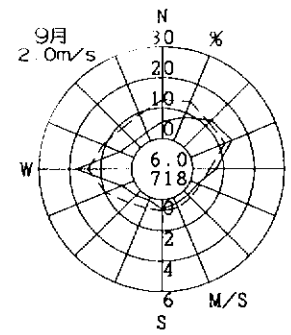
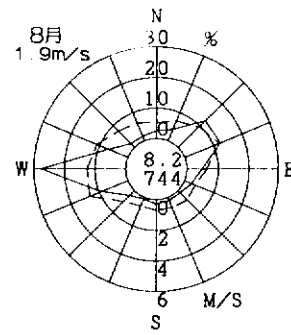
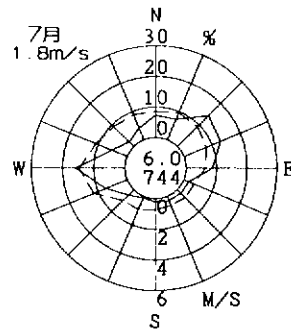
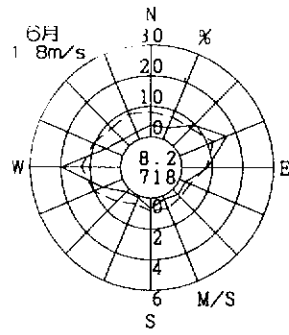
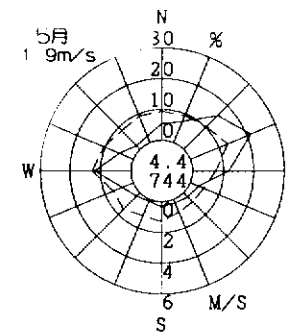
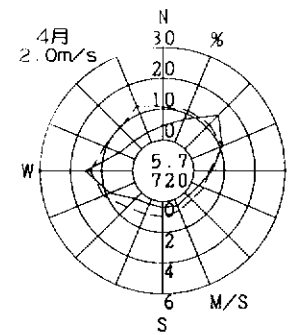
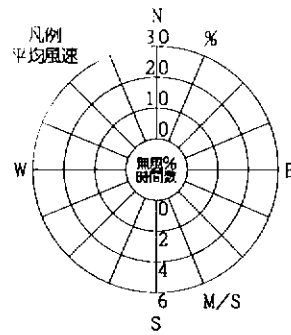
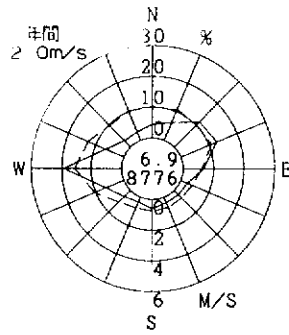

阪和泉北

(堺 市)

2003年度
風向風速計高さ 9.0m

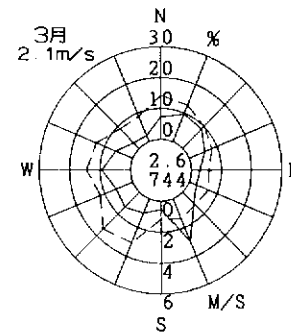
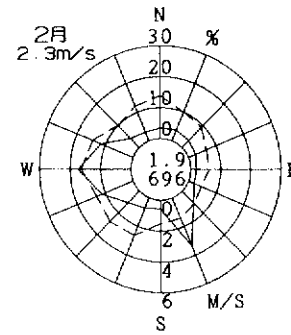
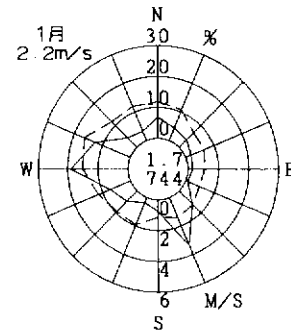
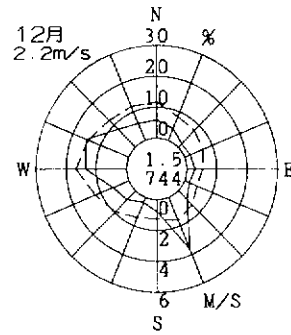
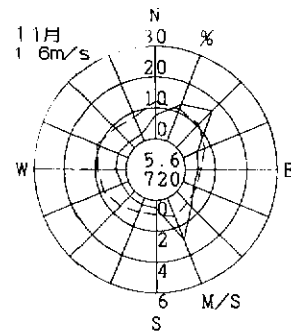
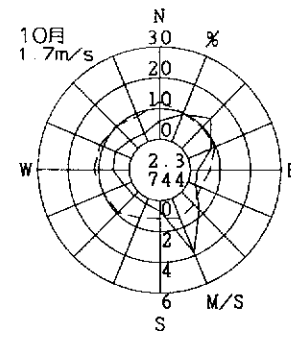
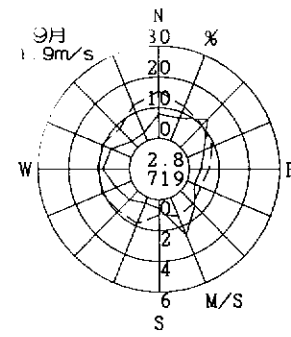
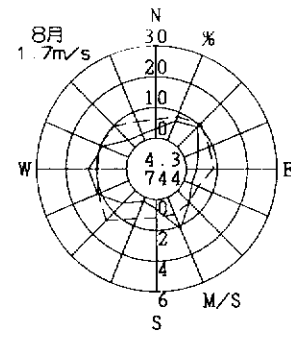
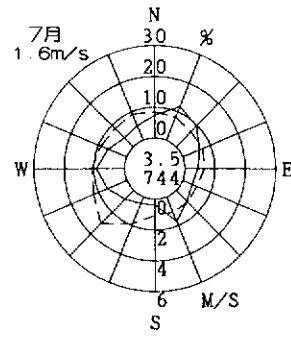
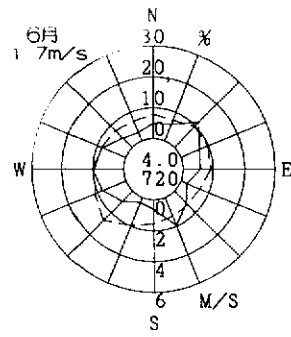
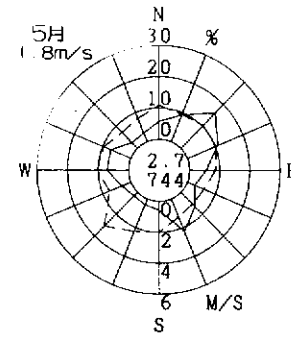
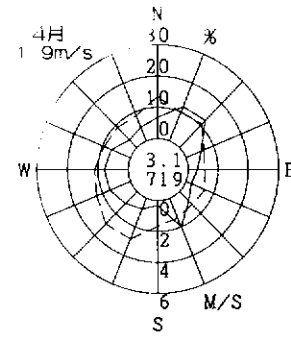
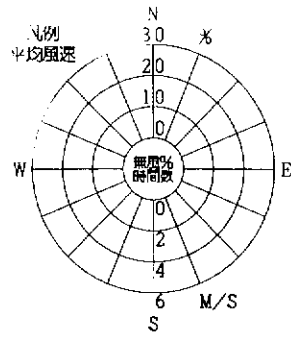
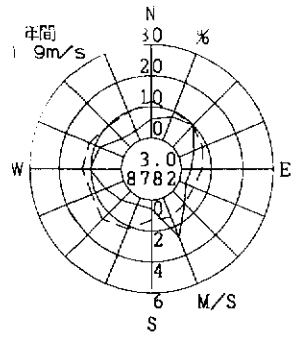

岸和田市役所

(岸和田市)

2003年度
風向風速計高さ 20.0m

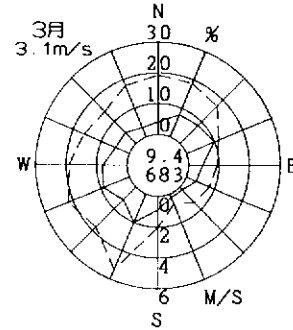
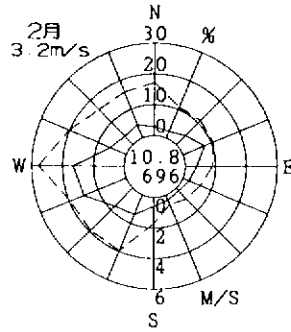
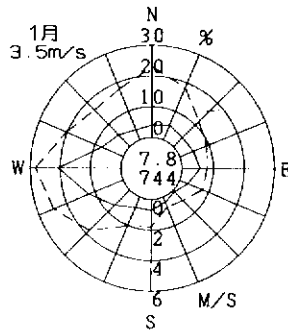
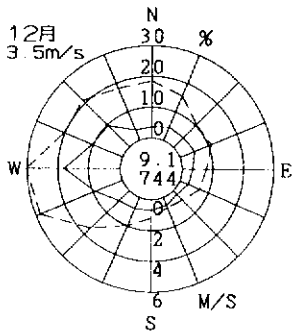
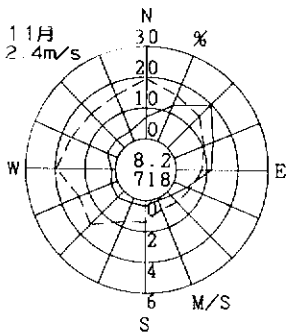
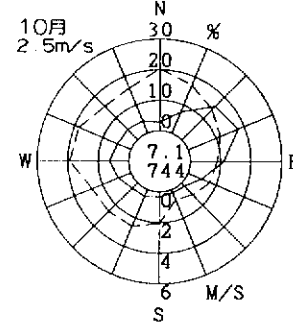
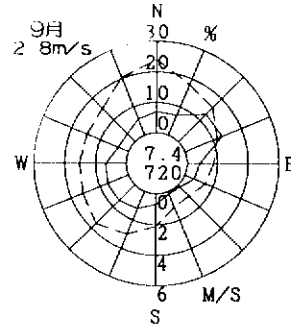
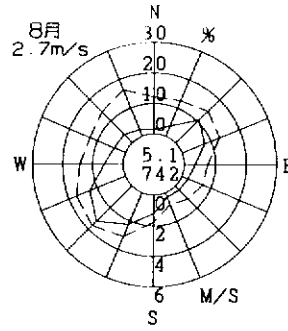
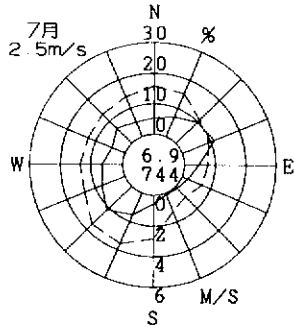
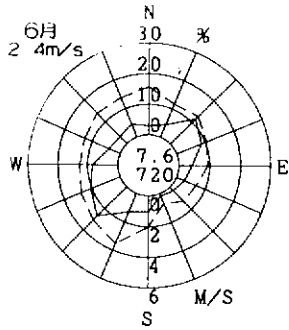
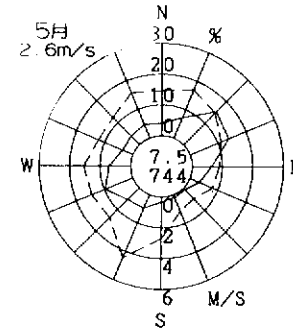
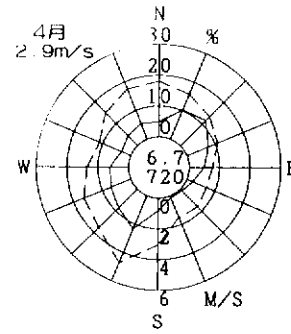
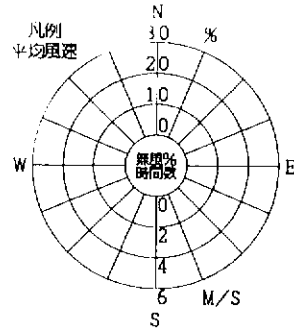
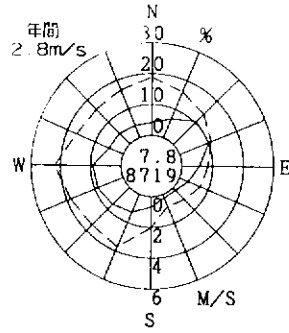

下里

(豊中市)

2003年度
逐向風速計高さ 11.0m

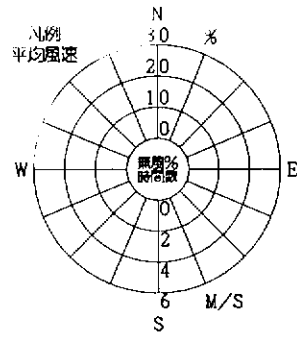
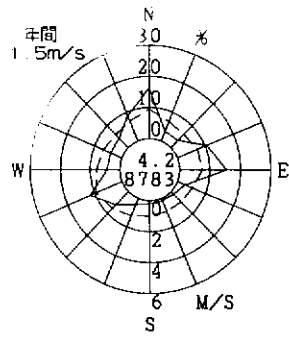

出現頻度
— 平均風速

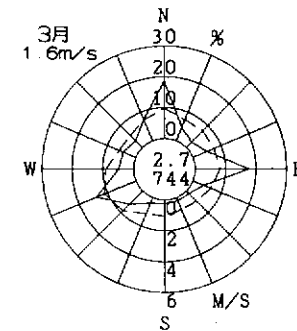
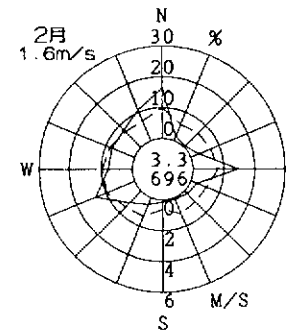
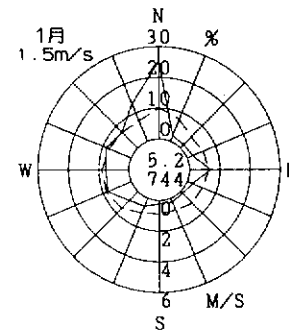
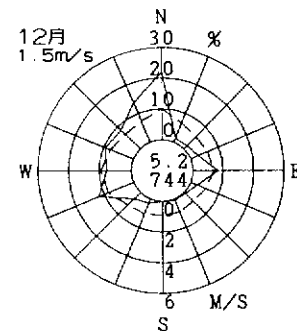
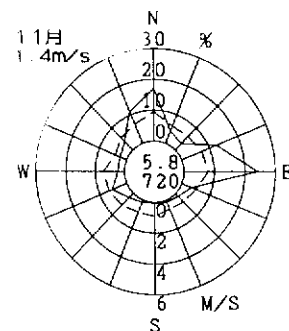
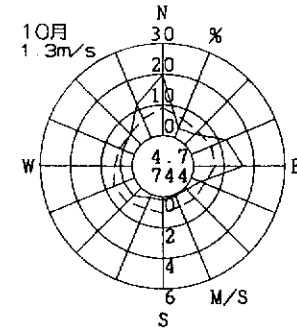
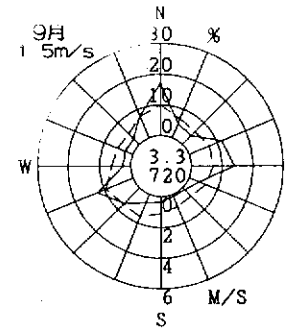
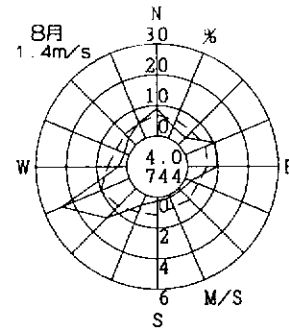
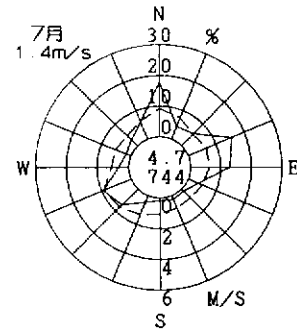
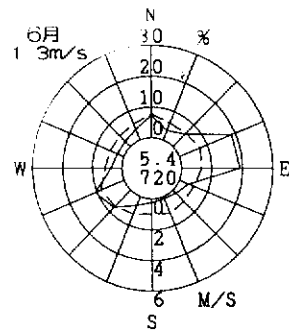
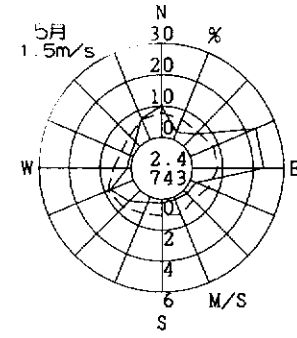
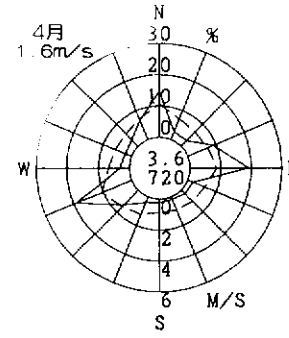

豊中市役所

(豊中市)

2003年度
風向風速計高さ 38.0m

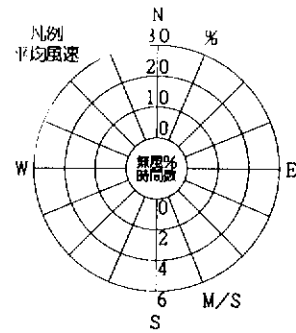
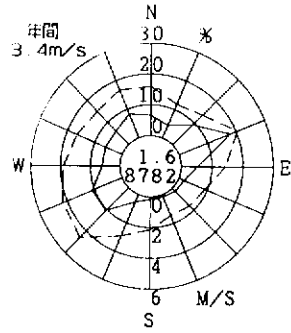

出現頻度
平均風速

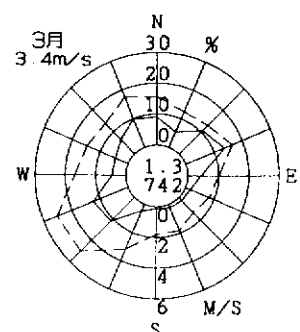
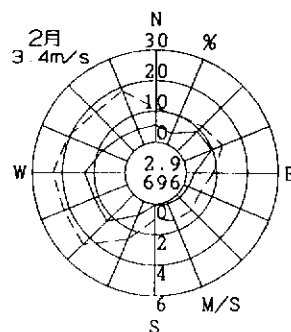
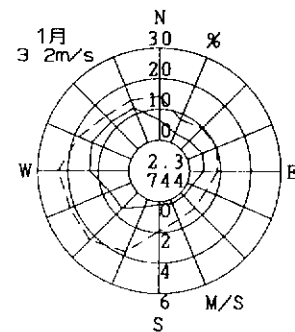
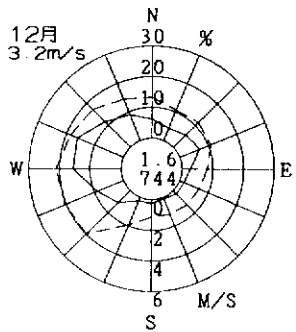
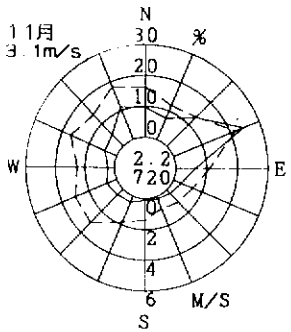
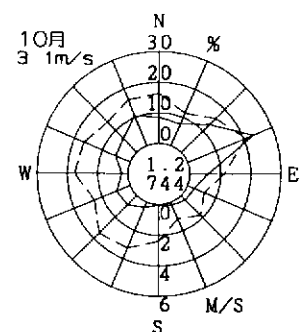
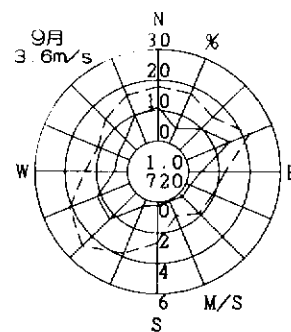
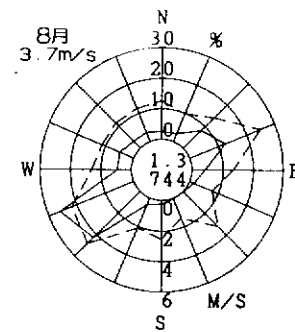
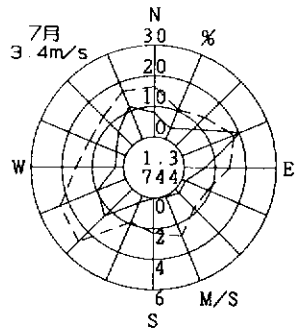
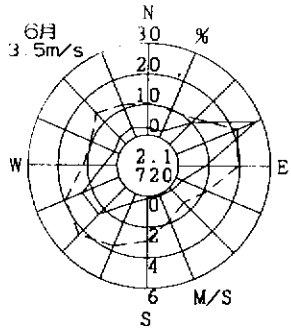
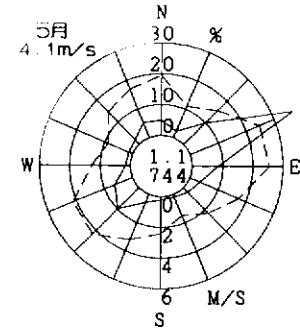
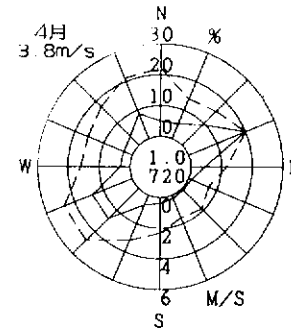

吹田簡易裁判所

(吹田市)

2003年度
風向風速計高さ 8.2m

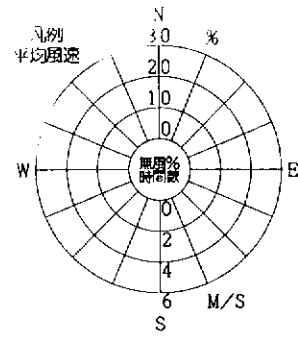
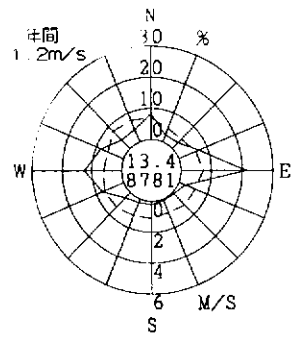

出現頻度
平均風速

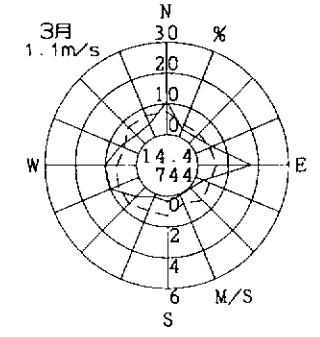
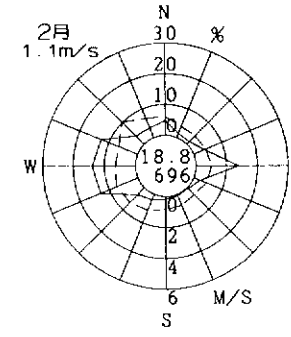
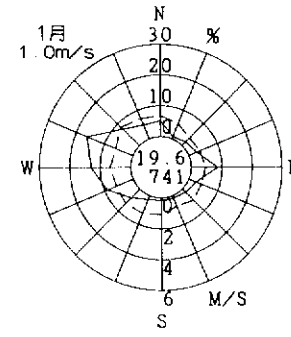
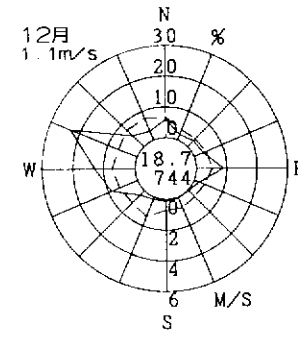
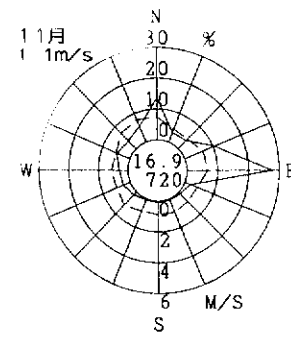
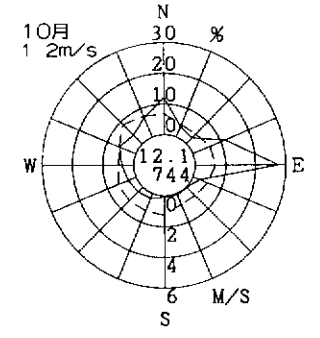
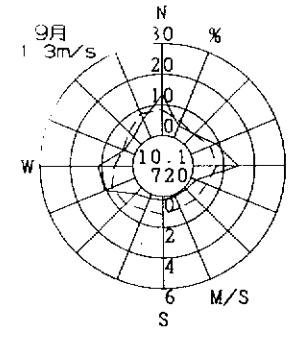
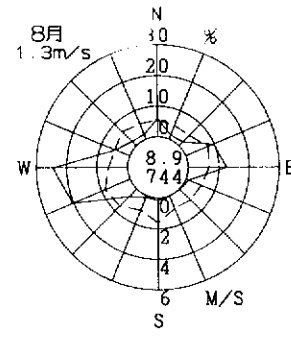
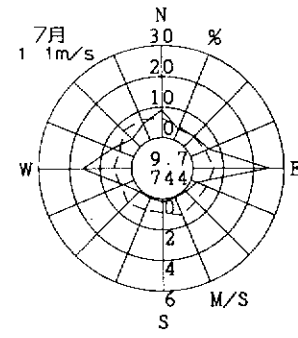
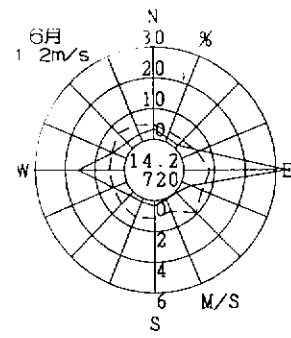
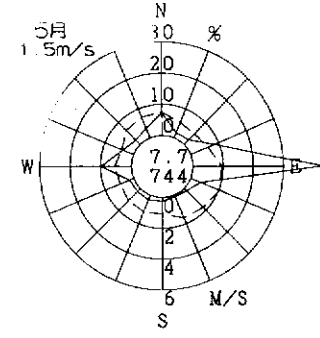
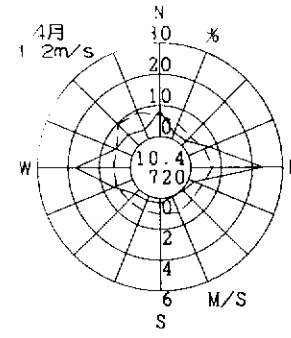

高槻市役所

(高槻市)

2003年度
風向風速計高さ 11.2m

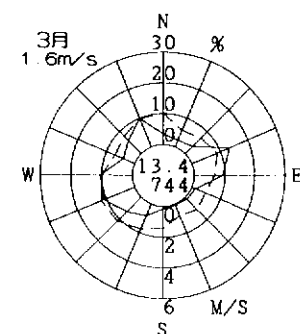
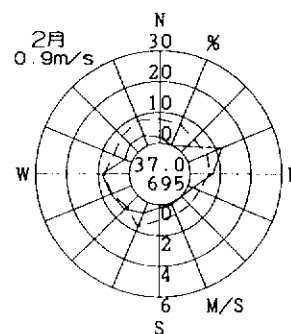
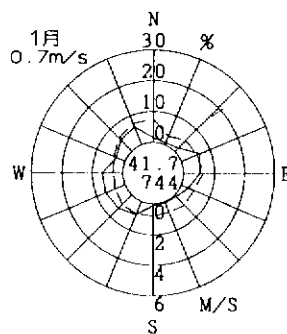
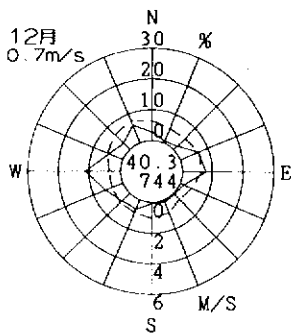
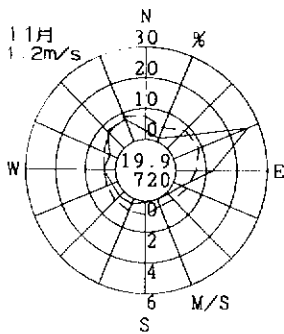
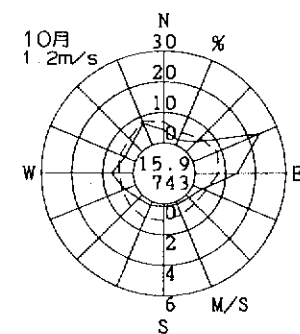
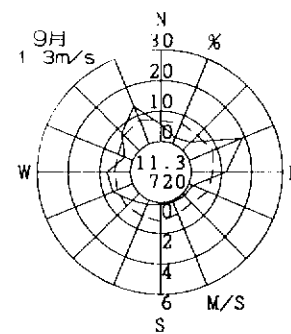
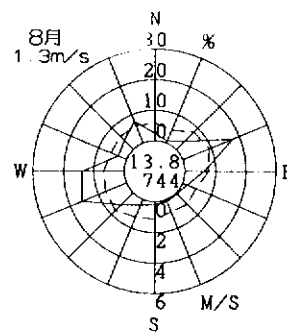
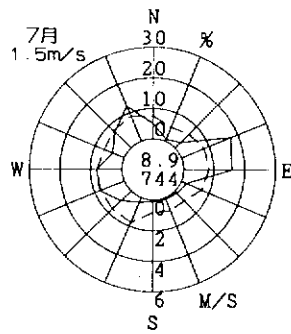
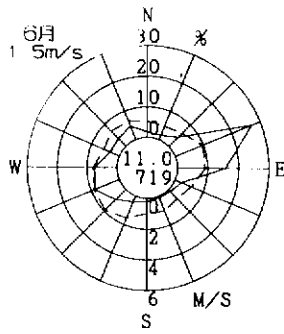
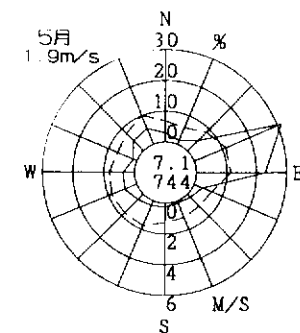
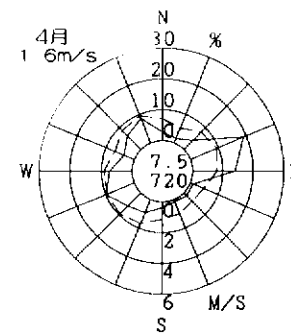
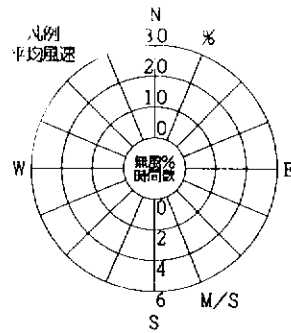
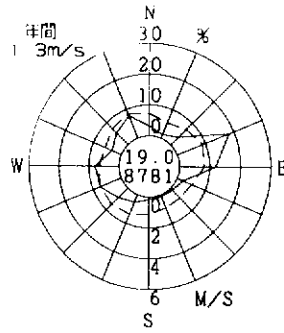

緑が丘

(高槻市)

2003年度
風向風速計高さ 10.0m

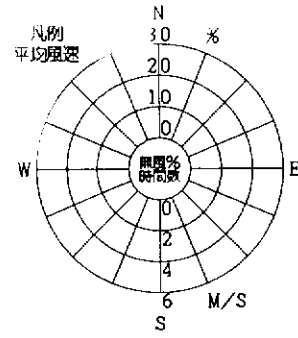
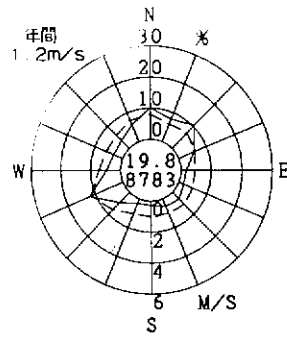

出現頻度
平均風速

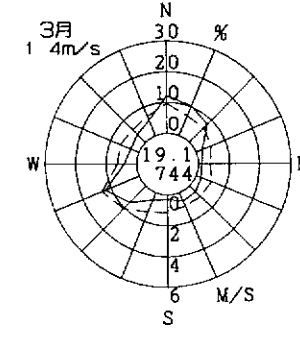
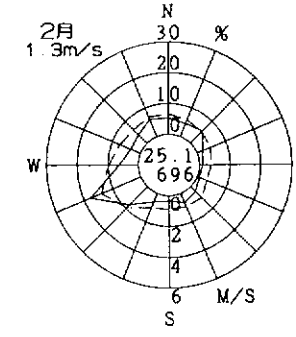
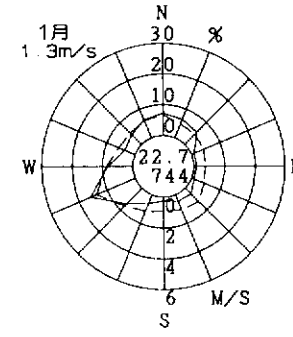
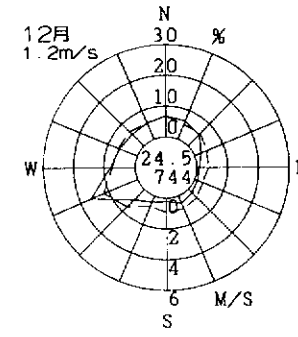
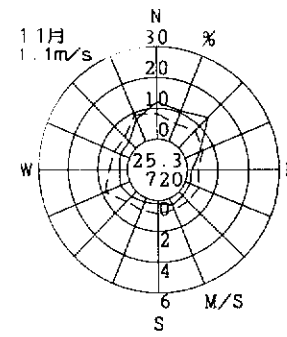
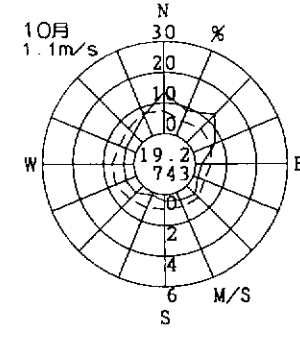
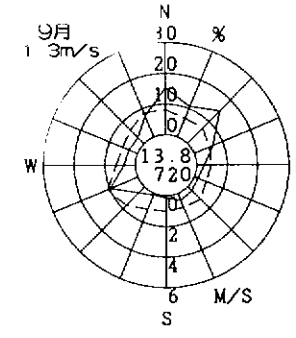
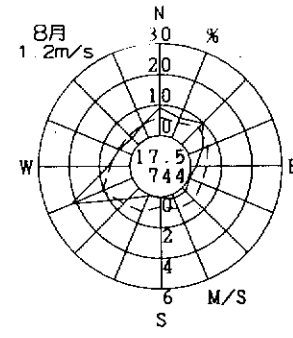
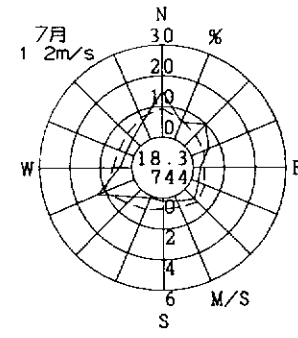
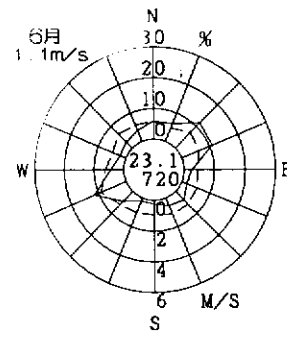
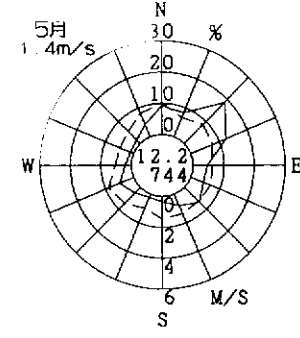
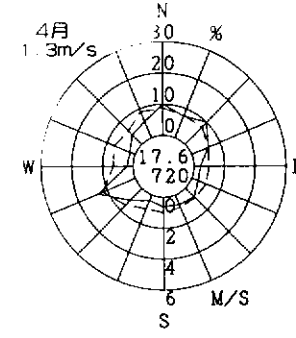

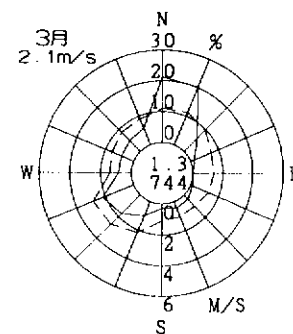
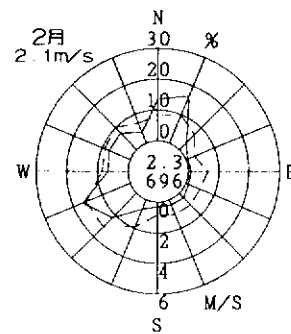
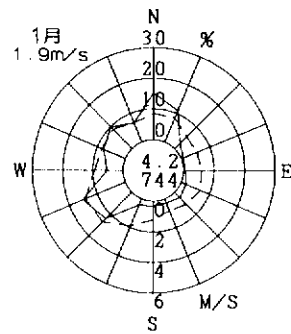
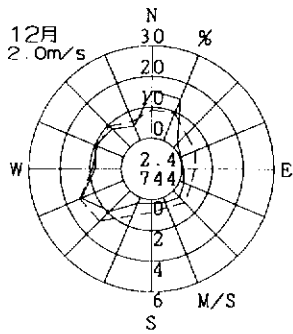
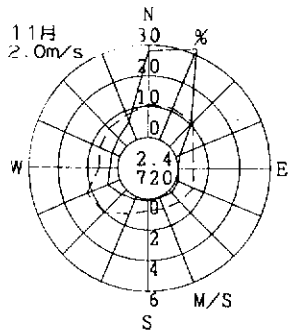
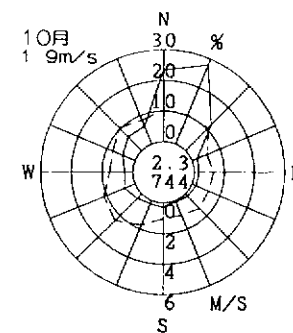
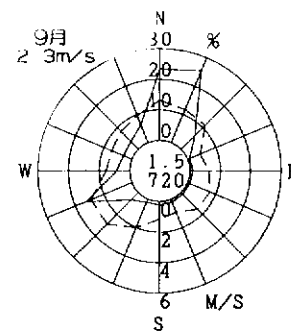
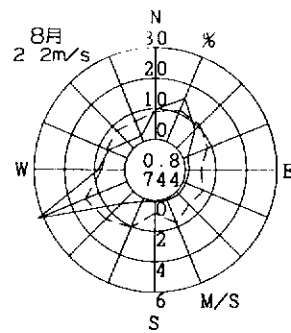
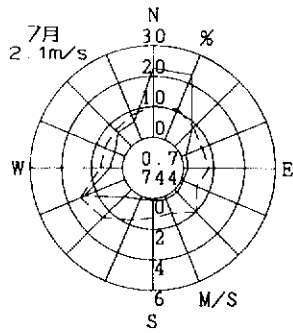
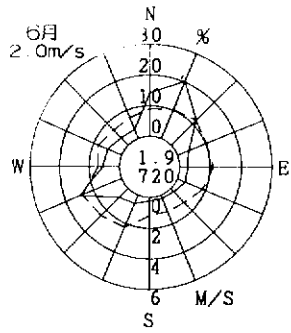
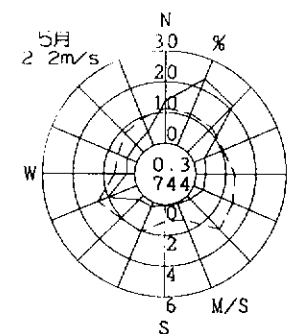
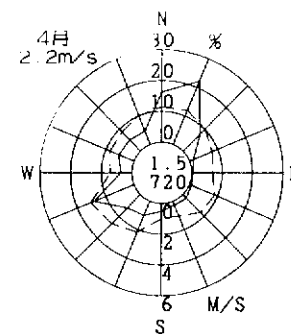
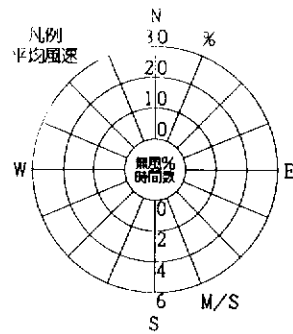
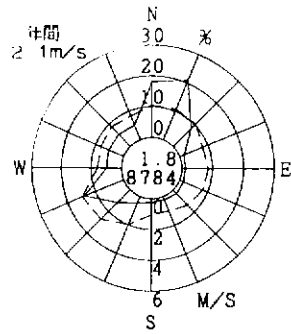

招堤

、 枚方市)

2003年度
風向風速計高さ 7.0m

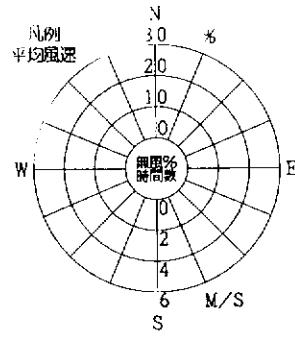
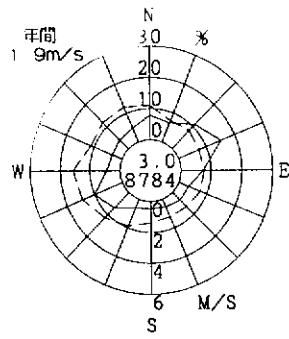

出波船
平均風速

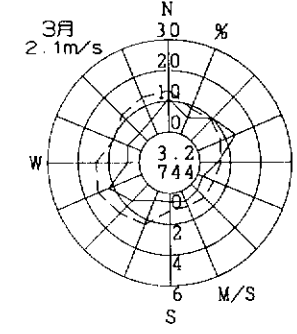
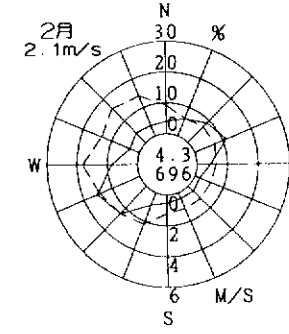
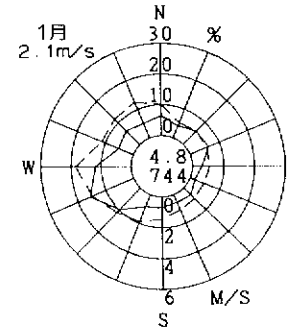
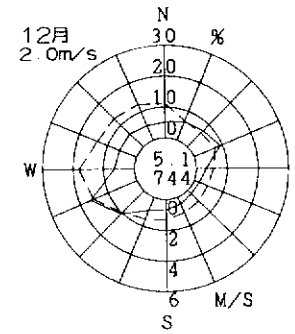
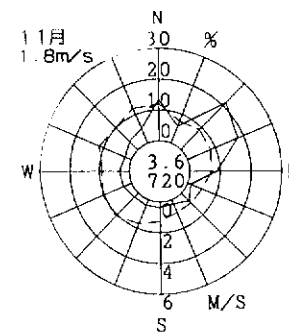
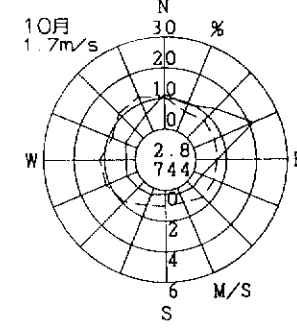
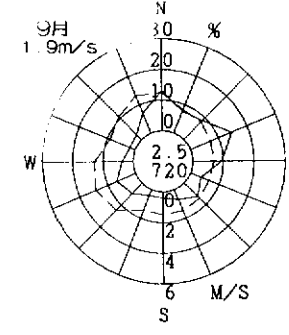
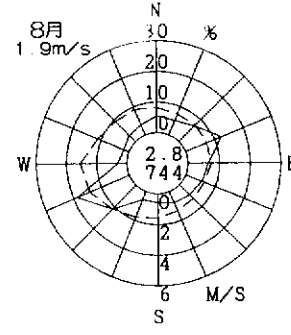
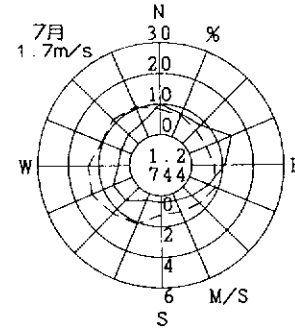
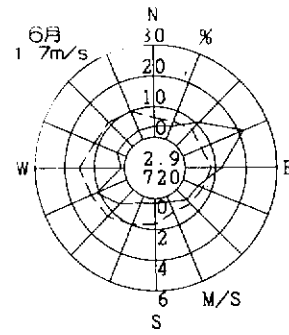
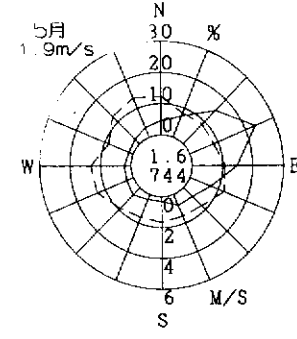
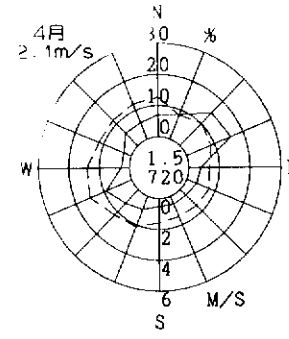

中振

(枚方市)

2003年度
風向風速計高さ 9.0m

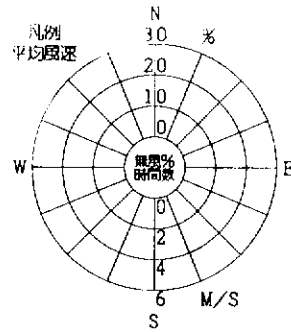
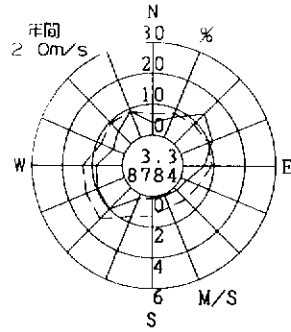

出現頻度

平均風速

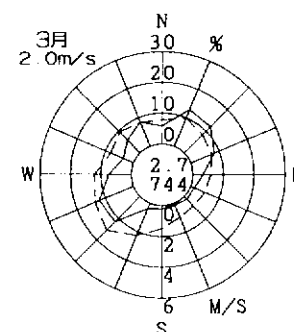
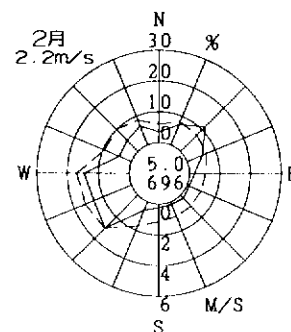
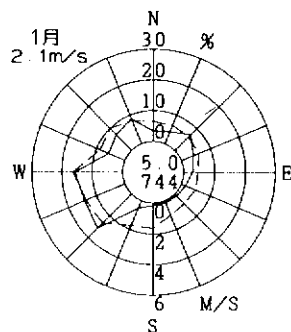
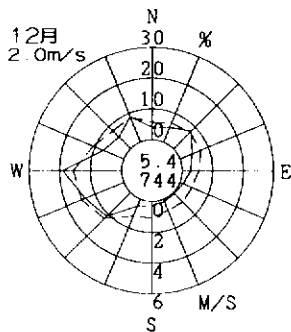
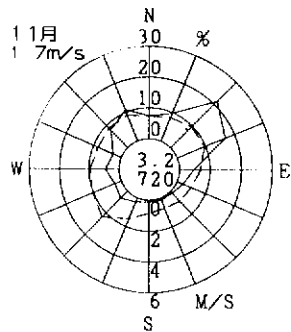
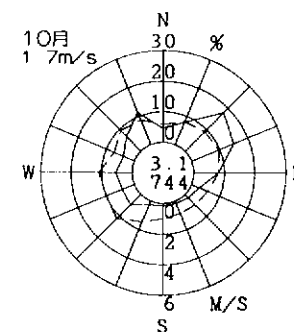
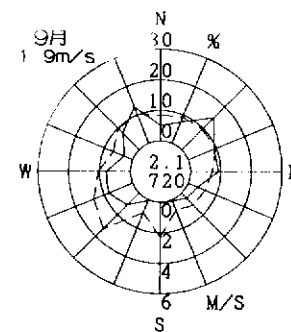
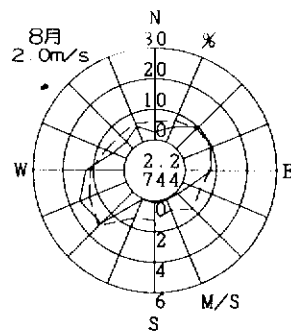
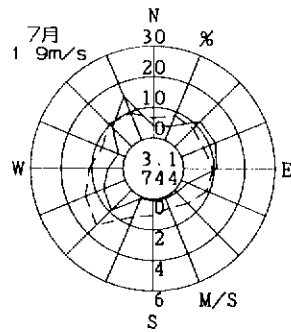
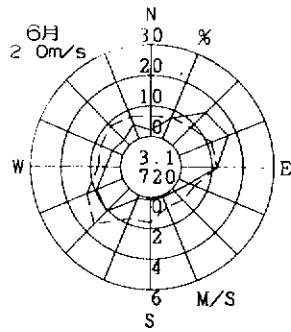
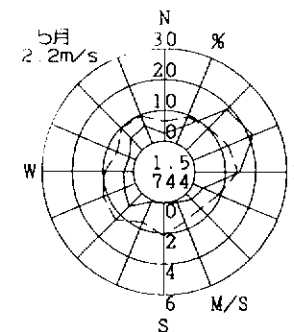
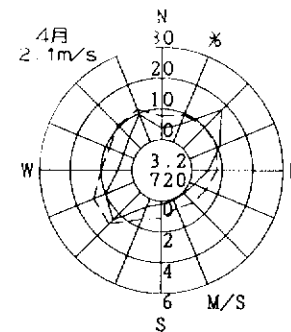

長尾

(枚方市)

2003年度
測向風速計高さ 10.0m

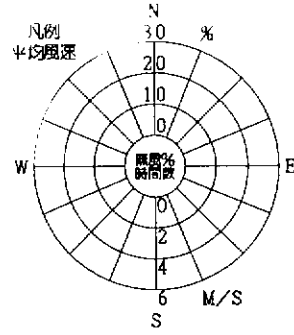
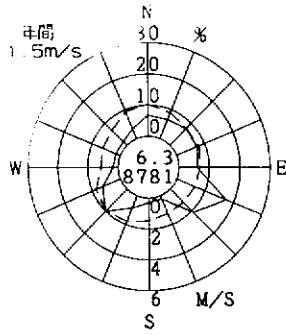

出別
平均風速

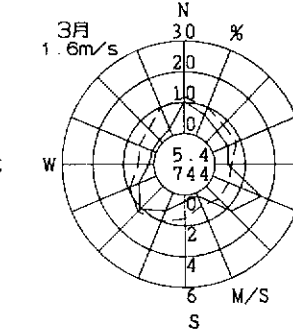
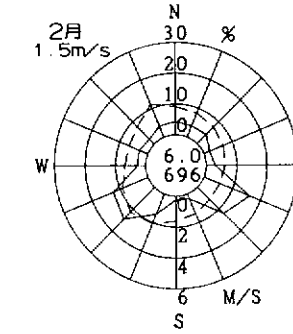
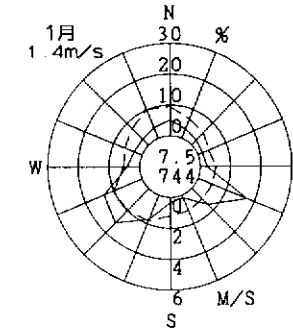
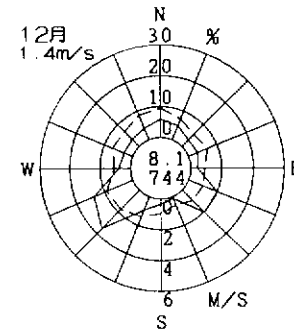
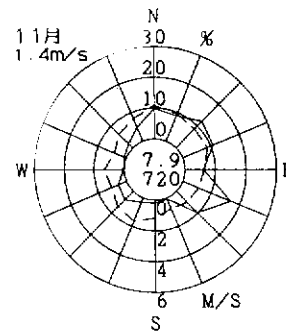
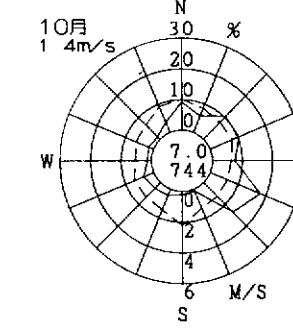
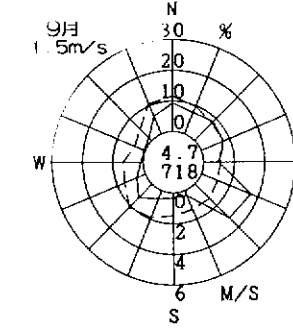
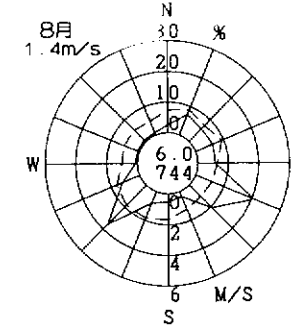
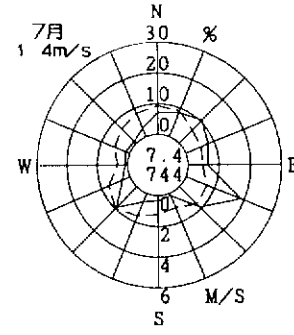
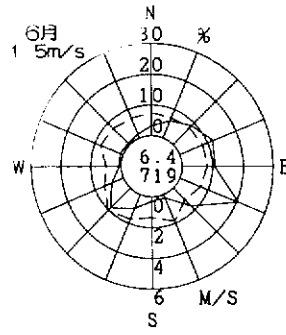
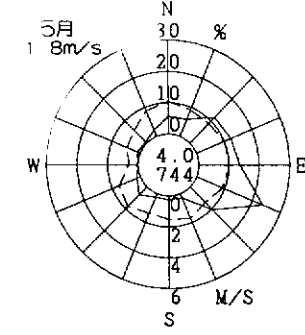
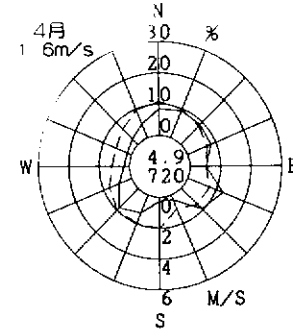

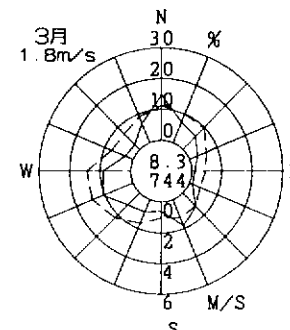
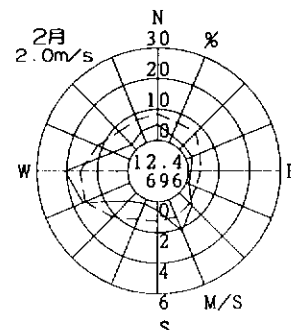
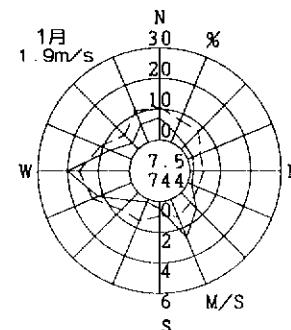
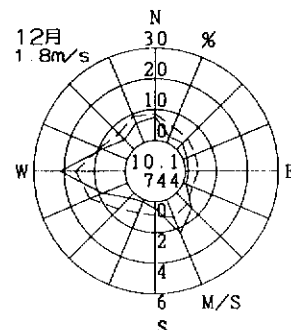
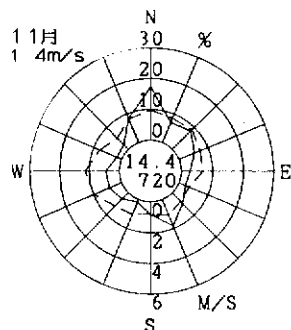
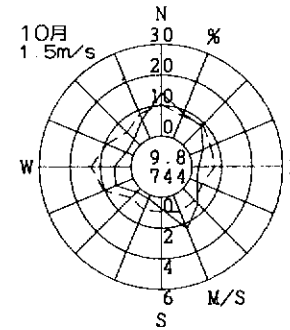
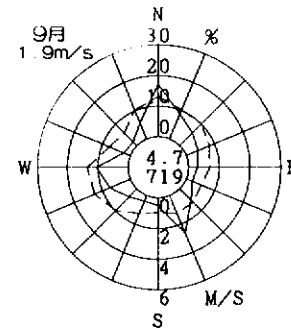
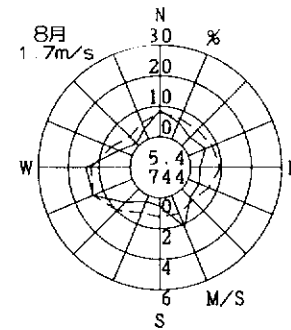
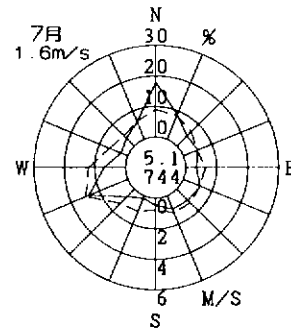
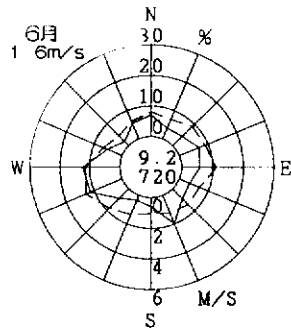
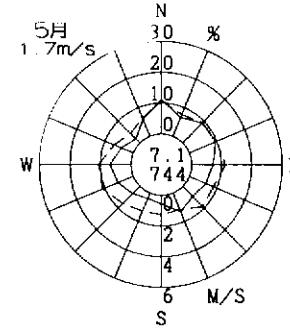
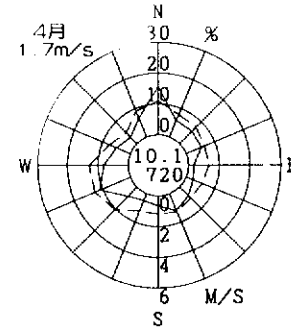
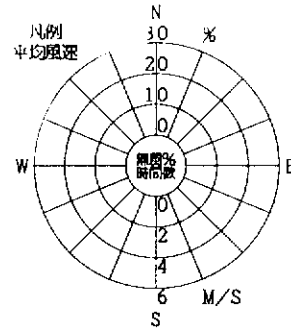
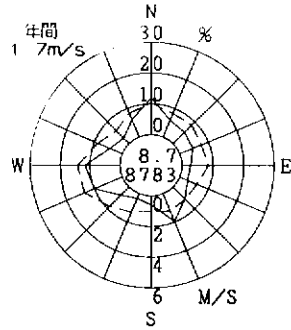

西名阪柏原旭ヶ丘

(柏原市)

2003年度
風向風速計高さ 10.5m

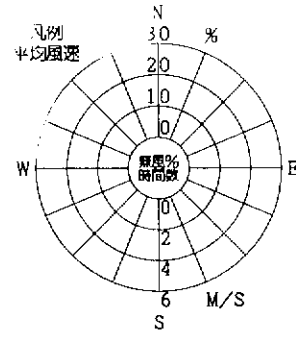
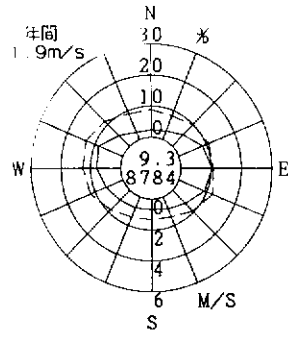

出現頻度
平均風速

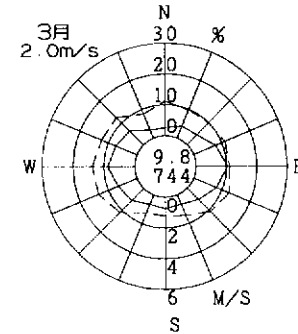
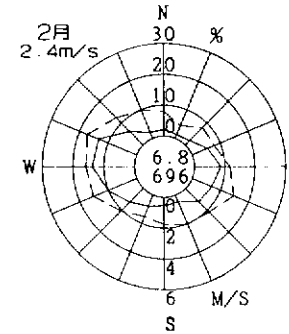
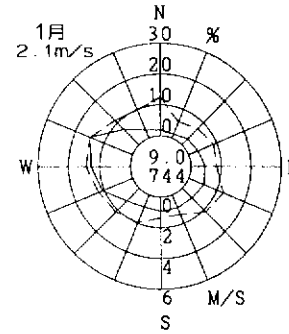
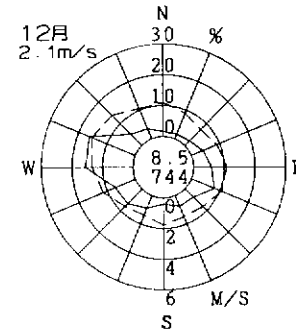
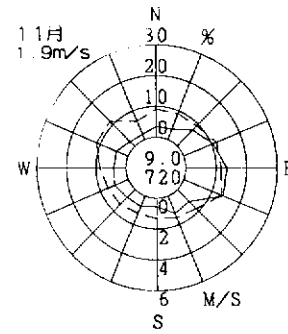
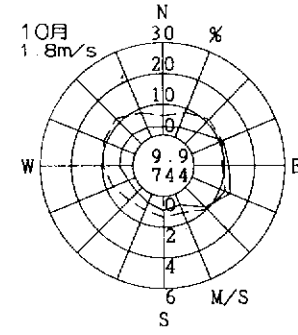
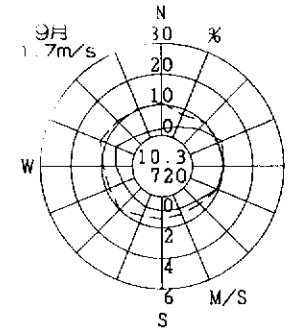
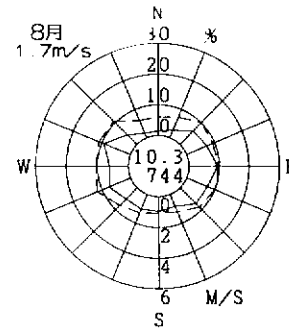
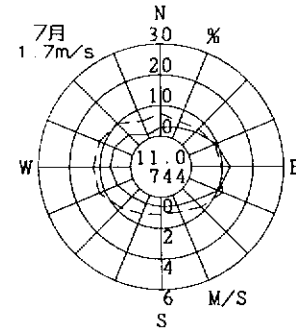
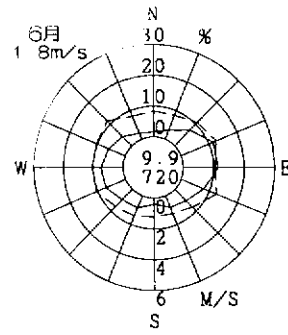
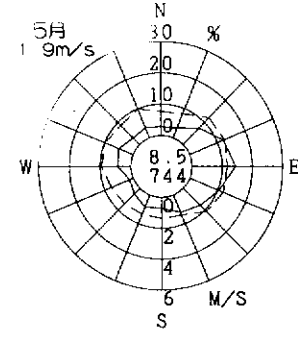
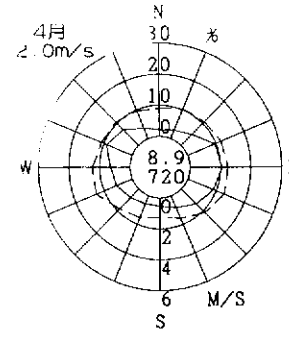

東大阪市公署監視センター (東大阪市)

2003年度
風向風速計高さ 15.0m

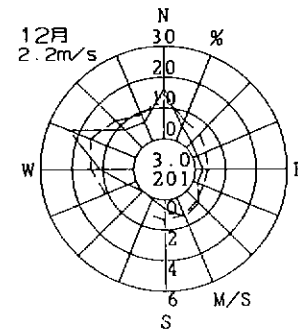
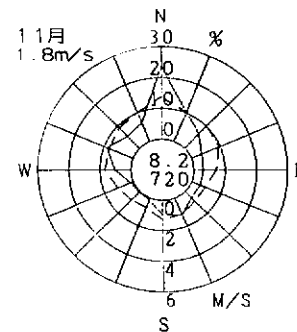
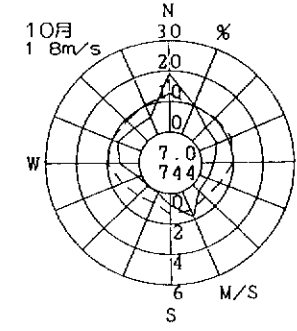
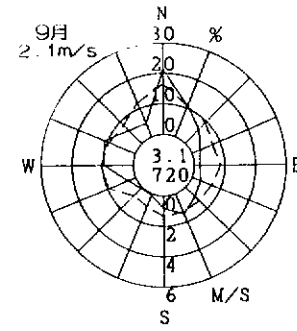
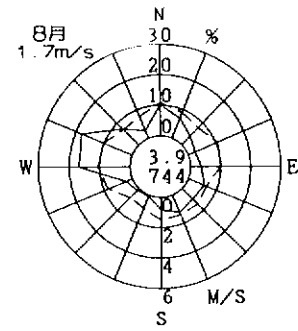
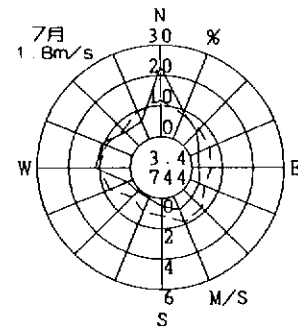
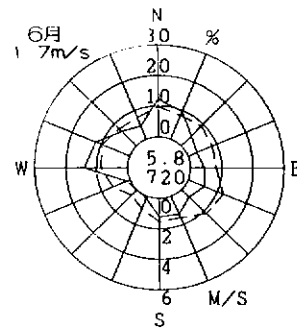
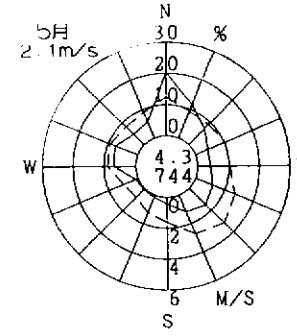
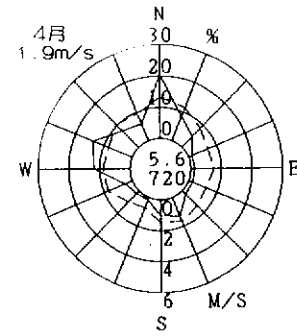
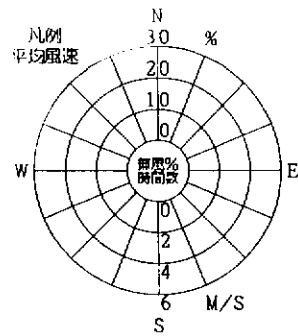
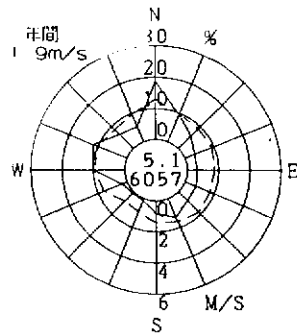

国設四條畷

(四條畷市)

2003年度
風向風速計高さ 10.0m

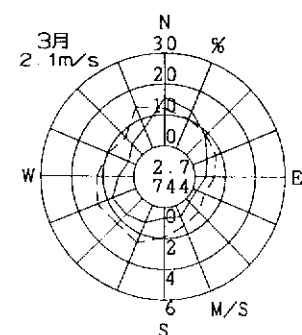
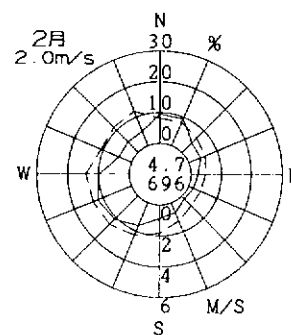
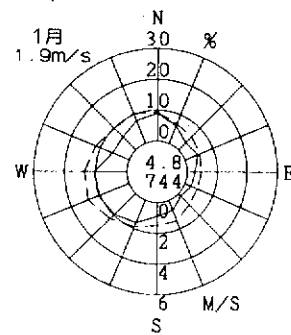
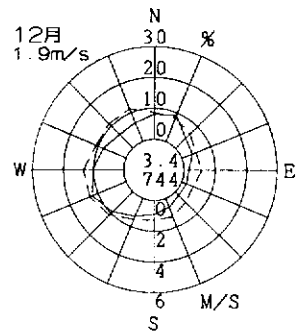
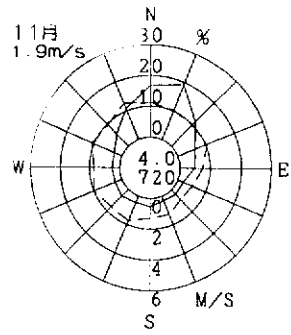
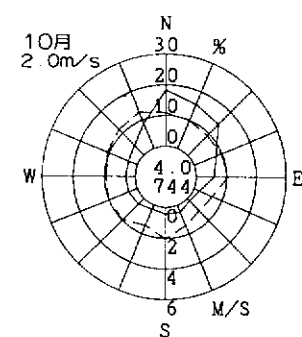
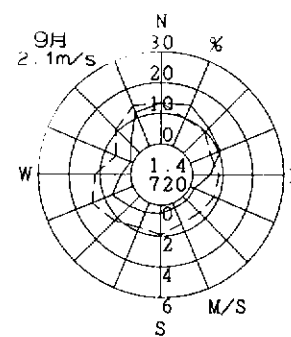
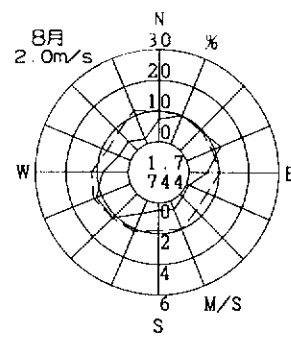
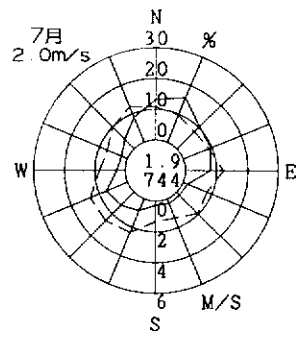
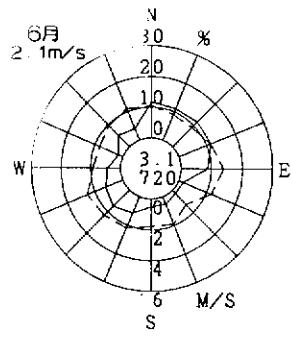
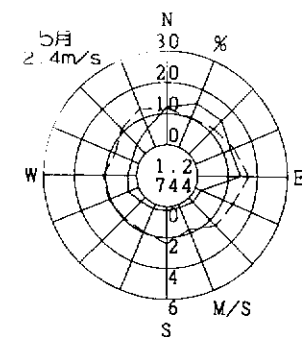
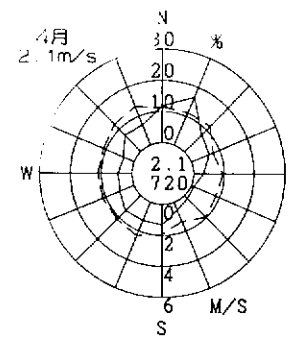
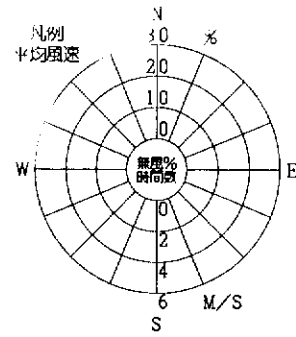
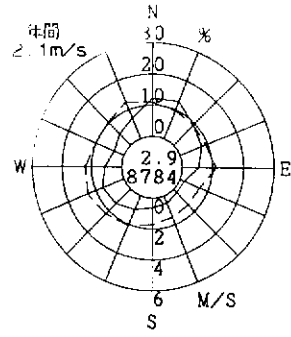

大阪タワ

(大阪市)

2003年度
 観測風速計高さ 120.0m

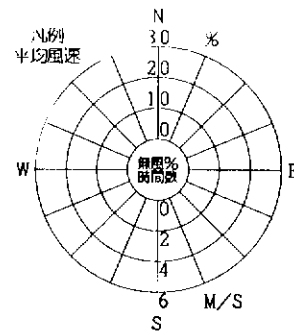
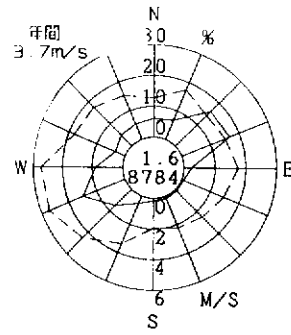

出観角度
 平均風速

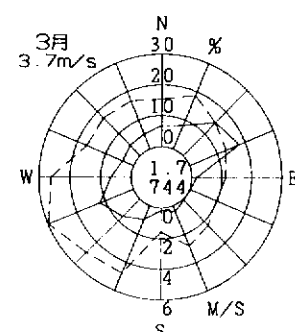
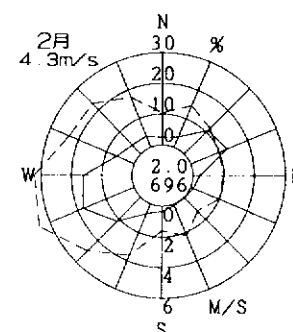
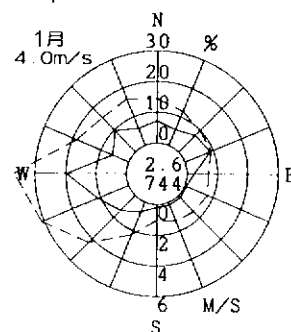
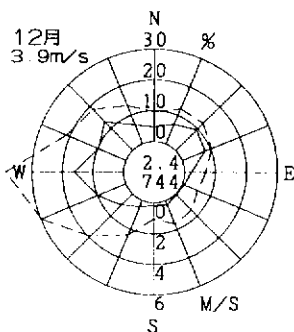
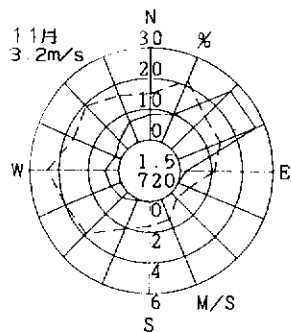
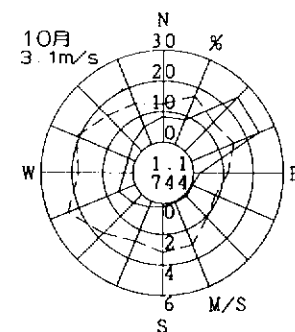
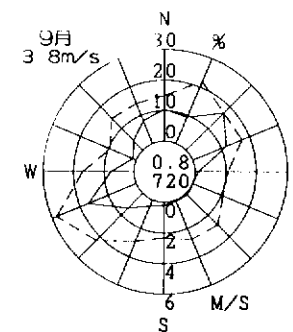
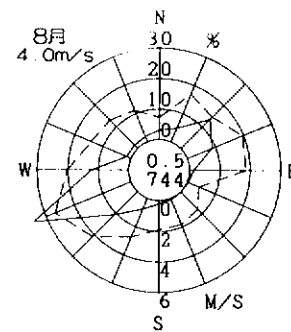
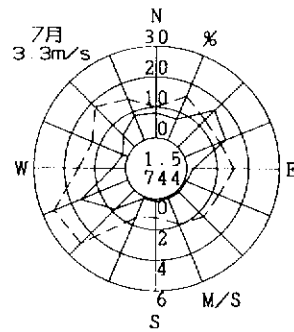
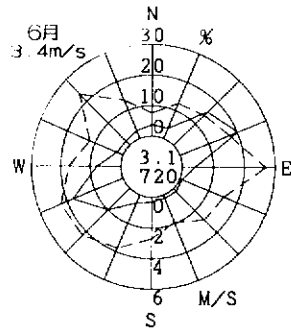
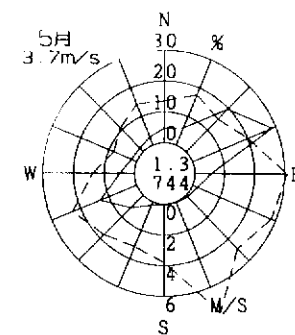
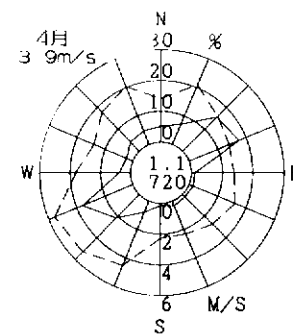

気 温

(単位:℃)

市(区)町村	測 定 局	項 目	平成15年 4月	5月	6月	7月	8月	9月	10月	11月	12月	平成16年 1月	2月	3月	年度	
大阪市東成区	国設大阪(センター)	平均値	16.2	20.6	24.0	25.6	28.6	26.2	18.4	15.6	9.0	5.8	8.0	10.3	17.4	
		最高値	27.6	30.7	31.9	32.8	35.3	34.9	29.9	25.0	16.8	12.3	21.0	22.4	35.3	
		最低値	6.9	10.0	16.2	19.6	20.7	16.9	10.2	6.9	1.4	-2.2	0.8	1.6	-2.2	
岸和田市	岸和田中央公園	平均値	-	-	-	-	-	-	-	-	[7.3]	5.4	6.9	9.4	7.2	
		最高値	-	-	-	-	-	-	-	-	-	[15.2]	13.0	21.7	22.9	22.9
		最低値	-	-	-	-	-	-	-	-	-	[0.1]	-1.7	-2.6	-0.5	-2.6
池田市	池田市立南畑会館	平均値	14.9	19.4	22.5	24.1	27.2	24.7	16.9	14.2	7.2	4.2	6.4	8.8	15.9	
		最高値	24.6	30.4	29.8	31.2	34.6	33.9	27.2	23.4	15.3	11.5	19.2	22.0	34.6	
		最低値	3.1	6.6	13.1	17.8	19.8	13.8	7.7	4.3	-1.1	-3.7	-2.8	-1.1	-3.7	
泉佐野市	末広公園	平均値	16.1	20.2	24.0	26.1	28.9	26.1	18.0	15.5	9.3	6.0	7.6	10.1	17.3	
		最高値	28.1	30.5	31.1	36.1	36.6	35.5	27.2	23.9	17.0	12.7	21.1	23.1	36.6	
		最低値	6.8	9.8	15.8	19.4	21.3	16.6	9.4	5.6	2.3	-1.2	-0.1	0.5	-1.2	
四條畷市	国設四條畷	平均値	16.0	20.3	23.7	25.4	28.6	26.0	17.9	15.2	8.5	5.4	7.5	9.9	17.0	
		最高値	29.2	32.7	32.2	33.7	36.5	35.7	29.5	25.5	16.7	13.0	20.8	23.2	36.5	
		最低値	5.1	7.9	14.5	18.4	20.6	15.6	8.5	5.3	0.6	-2.5	-1.2	0.7	-2.5	

湿 度

(単位:%)

市(区)町村	測 定 局	項 目	平成15年 4月	5月	6月	7月	8月	9月	10月	11月	12月	平成16年 1月	2月	3月	年度	
大阪市東成区	国設大阪(センター)	平均値	65	62	69	71	71	64	62	73	63	60	57	57	65	
		最高値	99	96	99	98	99	97	97	99	97	96	96	96	99	
		最低値	22	17	22	41	42	30	32	34	34	32	19	16	16	
岸和田市	岸和田中央公園	平均値	-	-	-	-	-	-	-	-	[66]	63	62	63	63	
		最高値	-	-	-	-	-	-	-	-	-	[95]	96	95	93	96
		最低値	-	-	-	-	-	-	-	-	-	[39]	32	18	18	18
池田市	池田市立南畑会館	平均値	66	62	70	74	72	67	64	74	66	62	[57]	-	67	
		最高値	93	92	92	93	92	92	91	92	91	89	[88]	-	93	
		最低値	20	14	25	37	39	33	30	34	34	24	[19]	-	14	
泉佐野市	末広公園	平均値	67	65	73	75	72	60	60	76	57	53	51	56	64	
		最高値	100	99	100	99	100	97	99	100	97	98	99	95	100	
		最低値	12	16	20	31	37	18	19	23	25	23	18	13	12	
四條畷市	国設四條畷	平均値	68	68	75	77	77	73	71	77	71	69	66	64	71	
		最高値	100	100	97	97	98	98	98	98	98	98	98	98	100	
		最低値	17	14	25	40	40	30	36	33	32	34	21	20	14	

日 射 量

(単位：MJ/m²)

市(区)町村	測 定 局	年月 \ 時刻	1-4	5	6	7	8	9	10	11	12	13	14	15	16	17	18	19	20-24	日合計
大阪市東成区	国設大阪(センサー)	平成15年 4月	-	-	0.07	0.38	0.83	1.27	1.59	1.86	1.98	1.79	1.56	1.15	0.80	0.42	0.09	-	-	13.80
		5月	-	0.01	0.25	0.72	1.20	1.70	2.08	2.23	2.19	2.13	1.86	1.38	0.98	0.58	0.19	0.00	-	17.51
		6月	-	0.02	0.23	0.55	0.85	1.19	1.61	1.84	1.86	1.70	1.59	1.28	0.93	0.56	0.22	0.02	-	14.44
		7月	-	0.01	0.19	0.53	0.93	1.23	1.45	1.66	1.84	1.89	1.70	1.37	1.01	0.59	0.24	0.03	-	14.68
		8月	-	-	0.14	0.49	0.93	1.39	1.88	2.22	2.29	2.23	1.96	1.59	1.06	0.57	0.17	0.00	-	16.92
		9月	-	-	0.07	0.47	0.93	1.48	1.90	2.05	2.18	2.08	1.86	1.37	0.87	0.39	0.04	-	-	15.65
		10月	-	-	0.01	0.27	0.75	1.25	1.59	1.77	1.81	1.60	1.29	0.89	0.50	0.09	-	-	-	11.83
		11月	-	-	-	0.09	0.41	0.79	1.05	1.13	1.19	1.12	0.88	0.49	0.14	0.01	-	-	-	7.29
		12月	-	-	-	0.03	0.31	0.75	1.06	1.22	1.38	1.27	0.96	0.58	0.14	0.00	-	-	-	7.70
		平成16年 1月	-	-	-	0.01	0.29	0.73	1.08	1.31	1.58	1.38	1.19	0.83	0.28	0.04	-	-	-	8.71
		2月	-	-	-	0.07	0.47	0.94	1.34	1.63	1.80	1.77	1.60	1.23	0.67	0.18	-	-	-	11.69
		3月	-	-	0.01	0.26	0.74	1.26	1.62	1.91	1.99	1.86	1.63	1.34	0.85	0.34	0.03	-	-	13.84
		年 度 平 均	-	0.00	0.08	0.32	0.72	1.17	1.52	1.74	1.84	1.74	1.51	1.12	0.69	0.31	0.08	0.00	-	12.85
		池 田 市	池田市立南畑会館	平成15年 4月	-	0.00	0.08	0.40	0.82	1.23	1.49	1.78	1.91	1.77	1.46	1.20	0.80	0.39	0.07	-
5月	-			0.01	0.23	0.66	1.17	1.60	2.09	2.15	2.25	2.09	1.90	1.44	1.04	0.58	0.19	0.01	-	17.40
6月	-			0.02	0.21	0.50	0.81	1.14	1.45	1.54	1.77	1.57	1.48	1.18	0.88	0.50	0.19	0.02	-	13.24
7月	-			0.01	0.19	0.52	0.80	1.06	1.24	1.43	1.61	1.75	1.71	1.30	0.97	0.56	0.24	0.02	-	13.40
8月	-			0.00	0.10	0.44	0.88	1.37	1.78	2.17	2.17	2.09	1.80	1.41	0.93	0.55	0.17	0.00	-	15.86
9月	-			-	0.06	0.41	0.90	1.39	1.77	1.91	2.07	2.04	1.68	1.34	0.87	0.35	0.03	-	-	14.81
10月	-			-	0.01	0.26	0.75	1.20	1.60	1.74	1.74	1.57	1.32	0.95	0.51	0.09	-	-	-	11.75
11月	-			-	0.00	0.08	0.37	0.74	1.03	1.24	1.20	1.10	0.82	0.53	0.21	0.01	-	-	-	7.33
12月	-			-	-	0.02	0.33	0.75	1.17	1.35	1.33	1.15	0.96	0.61	0.20	0.00	-	-	-	7.87
平成16年 1月	-			-	-	0.01	0.32	0.75	1.15	1.48	1.38	1.25	1.06	0.77	0.37	0.05	-	-	-	8.58
2月	-			-	-	0.05	0.45	0.96	1.35	1.69	1.79	1.67	1.51	1.18	0.67	0.18	-	-	-	11.50
3月	-			-	-	-	-	-	-	-	-	-	-	-	-	-	-	-	-	-
年 度 平 均	-			0.00	0.08	0.31	0.70	1.11	1.47	1.68	1.75	1.64	1.43	1.08	0.68	0.30	0.08	0.00	-	12.31

日 射 量

(単位：MJ/m²)

市(区)町村	測定局	年月	時刻																	日合計			
				1-4	5	6	7	8	9	10	11	12	13	14	15	16	17	18	19		20-24		
富田林市	富田林市役所	平成15年	4月	-	-	0.06	0.33	0.77	1.30	1.64	1.79	1.95	1.87	1.56	1.11	0.72	0.35	0.06	-	-	13.51		
			5月	-	0.01	0.23	0.62	1.14	1.64	2.04	2.22	2.11	1.99	1.80	1.50	1.02	0.54	0.14	0.00	-	-	17.00	
			6月	-	0.01	0.20	0.50	0.82	1.16	1.69	2.03	1.91	1.69	1.61	1.29	0.97	0.51	0.15	0.01	-	-	14.54	
			7月	-	0.01	0.14	0.49	0.80	1.21	1.40	1.59	1.73	1.84	1.58	1.22	0.89	0.52	0.16	0.01	-	-	13.59	
			8月	-	0.00	0.11	0.48	1.05	1.51	1.96	2.17	2.16	2.11	1.92	1.51	1.07	0.55	0.13	0.00	-	-	16.73	
			9月	-	-	0.04	0.42	0.95	1.52	1.91	2.07	2.07	2.08	1.75	1.32	0.86	0.33	0.02	-	-	-	15.32	
			10月	-	-	0.00	0.22	0.73	1.21	1.49	1.78	1.79	1.71	1.42	0.93	0.44	0.07	-	-	-	-	11.81	
			11月	-	-	0.00	0.06	0.38	0.77	0.99	1.11	1.12	1.03	0.82	0.48	0.17	0.00	-	-	-	-	6.92	
			12月	-	-	-	0.01	0.21	0.59	0.92	1.19	1.23	1.11	0.86	0.53	0.17	0.00	-	-	-	-	6.82	
			平成16年	1月	-	-	-	0.00	0.22	0.68	0.99	1.16	1.38	1.31	1.05	0.78	0.34	0.03	-	-	-	7.94	
				2月	-	-	-	0.03	0.40	0.92	1.42	1.66	1.70	1.72	1.56	1.15	0.68	0.18	0.00	-	-	11.44	
				3月	-	-	0.00	0.20	0.70	1.23	1.66	1.94	2.00	1.87	1.61	1.34	0.85	0.33	0.02	-	-	13.76	
				年度平均	-	0.00	0.06	0.28	0.68	1.15	1.51	1.73	1.77	1.70	1.46	1.10	0.68	0.29	0.06	0.00	-	-	12.47

雨 量

市(区)町村	測 定 局	項 目	平成15年 4月	5月	6月	7月	8月	9月	10月	11月	12月	平成16年 1月	2月	3月	年度
大阪市東成区	国設大阪(センター)	降 水 量 (mm)	145.5	107.0	132.5	150.0	251.0	143.0	84.5	168.0	16.5	19.0	47.0	80.1	1344.1
		最 大 日 量 (mm)	31.5	58.5	40.5	41.5	94.5	61.0	27.5	33.5	14.0	12.0	20.5	32.0	94.5
		最大1時間量 (mm)	11.0	34.0	10.5	17.0	25.5	21.5	21.0	9.5	3.5	2.5	11.5	9.5	34.0
		1mm以上の 日 数 (日)	12	8	13	11	9	6	5	11	2	4	3	8	92
		10mm以上 の 日 数 (日)	5	4	6	5	6	4	4	6	1	1	2	2	46
		30mm以上 の 日 数 (日)	2	1	1	1	3	2	0	1	0	0	0	1	12

交 通 量

(単 位 : 台)

市 町 村	測 定 局	項 目	平成15年 4月	5月	6月	7月	8月	9月	10月	11月	12月	平成16年 1月	2月	3月	年度平均
守 口 市	淀川工業高校	日 交 通 量	27,643	27,548	27,871	28,057	27,724	27,745	27,809	27,830	27,933	27,213	27,840	28,259	27,789
		昼間交通量	17,398	17,379	17,537	17,520	17,321	17,397	17,523	17,505	17,438	17,394	17,570	17,828	17,484
松 原 市	松原北小学校	日 交 通 量	26,759	26,542	26,582	26,993	26,513	26,494	25,536	26,480	26,765	25,249	26,579	27,135	26,470
		昼間交通量	18,271	18,111	18,084	18,236	17,983	17,991	17,410	18,083	18,198	17,469	18,297	18,523	18,054
摂 津 市	摂津市役所	日 交 通 量	39,451	39,105	39,445	39,599	38,855	38,647	38,406	38,255	37,846	37,176	38,582	39,002	38,695
		昼間交通量	25,656	25,461	25,507	25,330	24,781	24,814	24,708	24,588	24,233	24,322	25,080	25,034	24,957
高 石 市	カモドールMBS	日 交 通 量	37,544	37,798	38,215	38,699	38,508	37,810	37,439	37,387	37,610	36,184	37,573	38,205	37,750
		昼間交通量	25,305	25,428	25,665	25,815	25,597	25,316	25,208	25,275	25,456	24,785	25,602	25,898	25,445
四 條 畷 市	国設四條畷	日 交 通 量	26,189	25,911	26,392	26,785	26,269	26,502	26,136	25,634	25,750	24,605	25,679	26,344	26,016
		昼間交通量	18,340	18,101	18,432	18,626	18,112	18,452	18,282	17,895	18,053	17,437	18,059	18,455	18,187

(注) 「昼間交通量」とは、7時30分から19時30分までの交通量である。

V 大気汚染物質濃度の年間測定結果の推移

(注) 表中()を付したデータは年間測定時間が6,000時間未満で有効測定局にならないことを示す。

二酸化窒素濃度の推移(年平均値)

(単位:ppm)

市(区)町村	測定局	平成1	平成2	平成3	平成4	平成5	平成6	平成7	平成8	平成9	平成10	平成11	平成12	平成13	平成14	平成15
大阪市東成区	国設大阪(センター)	0.034	0.034	0.033	0.032	0.034	0.033	0.034	0.034	0.033	0.032	0.031	0.030	0.031	0.028	0.029
大阪市北区	済美小学校	0.034	0.033	0.034	0.033	0.034	0.033	0.033	0.035	0.035	0.034	0.033	0.035	0.034	0.031	0.030
大阪市此花区	此花区役所	0.035	0.033	0.033	0.036	0.037	0.036	0.037	0.038	0.037	0.036	0.035	0.035	0.034	0.032	0.030
大阪市大正区	平尾小学校	0.036	0.035	0.035	0.035	0.037	0.035	0.034	0.037	0.034	0.034	0.031	0.034	0.031	0.030	0.030
大阪市西淀川区	淀中学校	0.034	0.033	0.034	0.033	0.033	0.032	0.035	0.034	0.034	0.033	0.026	0.028	0.025	0.026	0.026
大阪市淀川区	淀川区役所	0.035	0.036	0.036	0.037	0.034	0.033	0.035	0.034	0.035	0.033	0.032	0.033	0.033	0.030	0.029
大阪市生野区	勝山中学校	0.034	0.033	0.032	0.033	0.031	0.031	0.033	0.032	0.033	0.032	0.031	0.030	0.030	0.028	0.028
大阪市旭区	大宮中学校	0.033	0.033	0.033	0.033	0.032	0.032	0.033	0.033	0.033	0.032	0.031	0.031	0.030	0.028	0.026
大阪市城東区	聖賢小学校	0.035	0.033	0.033	0.032	0.033	0.033	0.034	0.035	0.033	0.033	0.031	0.032	0.030	0.029	0.028
大阪市住之江区	清江小学校	0.037	0.034	0.036	0.035	0.037	0.035	0.038	0.037	0.035	0.035	0.033	0.034	0.033	0.028	0.029
大阪市平野区	摂陽中学校	0.036	0.033	0.034	0.033	0.035	0.032	0.034	0.037	0.035	0.033	0.032	0.034	0.031	0.028	0.027
大阪市西成区	今宮中学校	0.038	0.037	0.035	0.036	0.037	0.035	0.040	0.040	0.038	0.037	0.035	0.037	0.035	0.030	0.031
大阪市西区	堀江小学校	0.037	0.036	0.038	0.036	0.037	0.036	0.037	0.040	0.036	0.034	0.034	0.036	0.035	0.032	0.032
大阪市住之江区	南港中央公園	-	-	-	-	-	-	-	-	-	-	0.034	0.036	0.033	0.031	0.031
堺市	府立大学	0.027	-	-	-	-	-	-	-	-	-	-	-	-	-	-
堺市	少林寺	0.032	0.031	0.033	0.030	0.031	0.031	0.031	0.033	0.031	0.029	0.027	0.030	0.028	0.029	0.027
堺市	錦	0.034	0.033	0.033	0.032	0.033	0.032	0.033	0.033	0.031	0.030	0.027	-	-	-	-
堺市	浜寺	0.030	0.030	0.032	0.029	0.029	0.029	0.029	0.030	0.028	0.028	0.026	0.028	0.027	0.025	0.027
堺市	石津	0.031	0.030	0.031	0.030	0.032	0.032	0.031	0.032	0.030	0.030	0.028	0.029	0.030	0.028	0.029
堺市	金岡	0.028	0.026	0.028	0.025	0.027	0.028	0.028	0.029	0.025	0.025	0.024	0.026	0.024	0.023	0.024
堺市	三宝	0.030	0.031	0.033	0.031	0.033	0.034	0.035	0.035	0.033	0.031	0.029	0.031	0.030	0.027	0.029
堺市	若松台	0.017	0.017	0.018	0.015	0.018	0.017	0.017	0.017	0.017	0.017	0.015	0.015	0.014	0.015	0.015
堺市	登美丘	0.021	0.022	0.023	0.022	0.023	0.023	0.024	0.024	0.022	0.022	0.022	0.024	0.023	0.022	0.022
堺市	桃山台	-	0.019	0.021	0.018	0.020	0.019	0.020	0.020	0.019	0.019	0.018	0.019	0.018	0.017	0.017
堺市	深井	-	0.025	0.025	0.024	0.025	0.025	0.027	0.026	0.025	0.025	0.024	0.026	0.024	0.023	0.023
岸和田市	岸和田中央公園	-	-	-	-	-	-	-	-	(0.028)	0.024	0.023	0.024	0.024	0.022	0.022
岸和田市	山直南幼稚園	0.016	0.017	0.018	0.015	0.017	0.016	0.016	0.016	-	-	-	-	-	-	-
豊中市	野田	0.026	0.026	0.028	0.030	0.028	0.025	0.025	0.028	0.027	0.021	0.023	0.025	0.023	0.023	0.018
豊中市	千成	0.029	0.031	0.031	0.028	0.026	0.026	0.028	0.028	0.026	0.023	0.024	0.022	0.026	0.022	0.024
池田市	池田市立南畑会館	0.016	0.017	0.018	0.016	0.016	0.016	0.016	0.017	0.017	0.014	0.014	0.014	0.016	0.014	0.014
吹田市	吹田市西消防署	0.030	0.031	0.032	0.032	0.030	0.030	0.032	0.032	0.029	0.029	0.028	0.027	0.028	0.026	0.025
吹田市	吹田市北消防署	0.023	0.023	0.024	0.023	0.024	0.024	0.025	0.024	0.022	0.024	0.024	0.024	0.023	0.021	0.020
吹田市	川園	0.030	0.028	0.028	0.027	0.027	0.025	0.027	0.027	0.026	0.026	0.025	0.027	0.027	0.026	0.025
泉大津市	泉大津府民健康プラザ	0.029	0.029	0.032	0.029	0.030	0.029	0.030	0.028	0.028	0.032	0.029	0.031	0.031	0.028	0.028
泉大津市	泉大津市役所	0.026	0.025	0.027	0.024	0.026	0.026	0.026	0.028	0.025	0.025	0.025	0.027	0.025	0.024	0.024
高槻市	高槻南	0.024	0.024	0.024	0.024	0.023	0.023	0.024	0.024	0.024	0.021	0.021	0.024	0.022	0.020	0.022

二酸化窒素濃度の推移(年平均値)

(単位:ppm)

市(区)町村	測定局	平成1	平成2	平成3	平成4	平成5	平成6	平成7	平成8	平成9	平成10	平成11	平成12	平成13	平成14	平成15
高槻市	高槻北	0.016	0.015	0.017	0.016	0.016	0.016	0.014	0.017	0.015	0.016	0.013	0.015	0.013	0.013	0.014
貝塚市	貝塚市消防署	0.020	0.020	0.024	0.019	0.021	0.020	0.020	0.022	0.020	0.020	0.018	0.021	0.020	0.017	0.017
守口市	守口府民健康プラザ	0.033	0.031	0.033	0.031	0.031	0.030	0.031	0.030	0.028	0.028	0.027	0.027	0.028	0.026	0.025
守口市	第一測定局(金田)	0.030	0.029	0.030	0.030	0.029	0.027	0.028	0.028	0.029	0.025	0.026	0.027	0.028	0.024	0.027
守口市	第二測定局(大日)	0.030	0.028	0.028	0.029	0.030	0.029	0.028	0.030	0.031	0.027	0.027	0.023	0.028	0.028	0.027
守口市	第三測定局(錦)	-	(0.038)	0.033	0.034	0.033	0.032	0.032	0.033	0.032	0.028	0.028	0.029	0.030	0.027	0.028
枚方市	楠葉	0.024	0.024	0.025	0.024	0.025	0.024	0.025	0.027	0.028	0.027	0.025	0.025	0.024	0.023	0.025
枚方市	枚方市役所	0.027	0.026	0.026	0.026	0.027	0.025	0.025	0.027	0.024	0.026	0.024	0.027	0.024	0.020	0.023
枚方市	王仁公園	0.019	0.019	0.020	0.019	0.019	0.018	0.021	0.021	0.021	0.019	0.018	0.018	0.018	0.016	0.017
枚方市	香里	-	0.023	0.023	0.021	0.021	0.019	0.018	0.018	0.019	0.020	0.020	0.022	0.020	0.020	0.020
茨木市	茨木市役所	0.025	0.026	0.028	0.026	0.025	0.026	0.026	0.026	0.026	0.026	0.027	0.026	0.026	0.024	0.024
八尾市	八尾府民健康プラザ	0.031	0.030	0.032	0.030	0.030	0.030	0.030	0.032	0.028	0.028	0.028	0.029	0.028	0.027	0.026
八尾市	志紀公園	0.020	0.022	0.025	0.024	0.025	0.023	0.025	0.026	0.026	0.027	0.024	0.023	0.023	0.023	-
八尾市	水越	-	-	-	-	-	-	-	-	-	-	-	-	0.018	0.017	0.016
泉佐野市	泉佐野保健所	0.025	0.027	0.029	0.025	0.024	-	-	-	-	-	-	-	-	-	-
泉佐野市	笠松	-	-	-	-	-	0.023	0.023	0.024	-	-	-	-	-	-	-
泉佐野市	北泉佐野	-	-	-	-	-	-	-	-	0.023	0.023	-	-	-	-	-
泉佐野市	佐野中学校	-	-	-	-	-	-	-	-	-	-	0.018	0.019	0.020	0.018	0.019
泉佐野市	泉佐野市役所	0.019	0.017	0.018	0.019	0.018	0.017	0.019	0.020	0.016	0.018	0.019	0.020	0.019	0.018	-
富田林市	富田林市役所	0.017	0.016	0.019	0.017	0.018	0.018	0.017	0.017	0.017	0.017	0.017	0.017	0.016	0.017	0.017
寝屋川市	寝屋川市役所	0.026	0.027	0.029	0.028	0.027	0.026	0.028	0.028	0.028	0.026	0.026	0.026	0.026	0.023	0.023
寝屋川市	成田	0.021	0.020	0.022	0.023	0.023	0.023	0.023	0.023	0.022	0.021	0.021	0.023	0.023	0.022	0.021
河内長野市	三日市公民館	-	-	-	0.013	0.013	0.012	0.013	0.013	0.013	0.013	0.013	0.013	0.013	0.013	0.013
松原市	大堀給食センター	0.025	0.024	0.030	0.027	0.029	0.026	0.028	0.029	0.029	0.026	0.023	0.028	0.028	0.028	0.028
松原市	大塚高校	-	0.028	0.027	0.029	0.032	0.027	0.032	0.033	0.029	0.025	0.024	0.031	0.030	0.027	0.026
大東市	大東市役所	0.026	0.028	0.028	0.026	0.027	0.026	0.027	0.026	0.027	0.024	0.024	0.024	0.025	0.023	0.022
和泉市	緑ヶ丘小学校	-	-	0.014	0.012	0.014	0.012	0.013	0.014	0.015	0.015	0.013	0.015	0.014	0.013	0.012
和泉市	幸小学校	0.022	0.020	0.022	0.021	0.022	0.024	0.025	0.026	0.024	-	-	-	-	-	-
和泉市	石尾中学校	0.015	0.016	-	-	-	-	-	-	-	-	-	-	-	-	-
柏原市	府立修徳学院	0.018	0.018	0.018	0.017	0.018	0.018	0.018	0.017	0.017	0.016	0.015	0.015	0.016	0.015	0.013
柏原市	柏原市役所	0.024	0.024	0.024	0.023	0.024	0.023	0.025	0.025	0.025	0.023	0.022	0.022	0.022	0.021	0.019
門真市	門真市役所	0.028	0.028	0.029	0.029	0.029	0.028	0.031	0.029	0.028	0.027	0.027	0.027	0.025	0.025	0.024
門真市	門真市南	-	-	(0.034)	0.028	0.030	0.028	0.030	0.029	0.028	0.026	0.025	0.026	0.026	0.024	0.023
高石市	高石中学校	0.028	0.027	0.029	0.026	0.027	0.027	0.027	0.029	0.028	0.027	0.025	0.027	0.026	0.024	0.025
高石市	高石市公署監視センタ	0.026	0.026	0.028	0.025	0.027	0.027	0.030	0.029	0.029	0.028	0.027	0.028	0.028	0.025	0.026
高石市	羽衣学園	0.026	0.024	0.025	0.023	0.026	0.024	0.026	0.027	0.026	0.026	0.025	0.027	0.026	-	-

二酸化窒素濃度の推移(年平均値)

(単位:ppm)

市(区)町村	測定局	平成1	平成2	平成3	平成4	平成5	平成6	平成7	平成8	平成9	平成10	平成11	平成12	平成13	平成14	平成15
高石市	高陽小学校	0.024	0.021	0.026	0.024	0.027	0.025	0.028	0.028	0.027	0.026	0.025	0.028	0.027	0.025	0.024
高石市	取石小学校	0.024	0.022	0.024	0.022	0.025	0.023	0.026	0.027	0.026	0.025	0.024	0.026	0.025	0.023	0.024
藤井寺市	藤井寺市役所	-	-	-	-	-	-	0.028	0.028	0.028	0.027	0.025	0.027	0.026	0.022	0.022
東大阪市	東大阪市西保健センタ	0.032	0.031	0.032	0.029	0.031	0.029	0.030	0.032	0.031	0.029	0.027	0.027	0.027	0.026	0.026
東大阪市	東大阪市旭町庁舎	0.025	0.025	0.025	0.024	0.026	0.022	0.025	0.025	0.023	0.023	0.021	0.022	0.023	0.021	0.020
泉南市	泉南市役所	0.022	0.021	0.024	0.021	0.022	0.021	0.020	0.022	0.020	0.022	0.018	0.019	0.020	0.018	0.018
交野市	交野市役所	0.018	0.019	0.020	0.019	0.020	0.019	0.020	0.020	0.020	0.019	0.019	0.020	0.020	0.019	0.019
阪南市	南海団地	0.014	0.015	0.016	0.013	0.014	0.012	0.012	0.013	0.011	0.012	0.011	0.013	0.012	0.011	0.011
島本町	島本町役場	0.026	0.026	0.028	0.025	0.026	0.026	0.026	0.025	0.025	0.026	0.025	0.024	0.023	0.023	0.022
熊取町	熊取町役場	0.016	0.018	0.019	0.018	0.019	0.019	0.020	0.019	0.020	0.019	0.018	0.021	0.019	0.019	0.019
岬町	岬町役場	0.020	0.018	0.021	0.018	0.020	0.019	0.018	0.019	0.016	0.015	0.015	0.016	0.016	0.014	0.015
岬町	孝子	0.012	0.011	0.013	0.011	0.011	0.011	0.012	0.012	0.012	0.012	0.010	0.011	0.011	(0.011)	-
岬町	淡輪	0.014	0.013	0.015	0.013	0.014	0.012	0.010	0.012	0.012	0.014	0.012	0.014	0.013	(0.011)	-
岬町	深日	0.016	0.016	0.018	0.014	0.015	0.015	0.014	0.014	0.014	0.015	0.013	0.015	0.015	(0.015)	-
岬町	多奈川	0.012	0.012	0.014	0.012	0.012	0.011	0.011	0.011	0.012	0.012	0.011	0.011	0.012	(0.011)	-
岬町	小島	0.014	0.015	0.016	0.013	0.014	0.012	0.013	0.013	0.014	0.014	0.011	0.014	0.014	(0.013)	-
岬町	東畑	0.010	0.009	0.011	0.009	0.010	0.009	0.009	0.009	0.009	0.010	0.008	0.010	0.010	(0.010)	-
岬町	西畑	0.009	0.009	0.010	0.008	0.009	0.008	0.009	0.009	0.008	0.009	0.008	0.009	0.009	(0.009)	-
大阪市中央区	淀屋橋	0.045	0.044	0.045	0.044	0.039	0.044	0.041	0.043	0.036	0.040	0.040	0.039	-	-	-
大阪市北区	梅田新道	0.046	0.045	0.043	0.045	0.045	0.046	0.044	0.045	0.046	0.044	0.043	0.045	0.043	0.042	0.043
大阪市西淀川区	出来島小学校	0.053	0.052	0.045	0.048	0.042	0.043	0.047	0.048	0.046	0.044	0.046	0.048	0.047	0.045	0.038
大阪市住之江区	北粉浜小学校	0.048	0.047	0.046	0.045	0.044	0.042	0.045	0.045	0.046	0.045	0.044	0.041	0.040	0.038	0.037
大阪市東住吉区	杭全町交差点	0.048	0.048	0.043	0.045	0.046	0.048	0.046	0.048	0.046	0.049	0.041	0.042	0.041	0.039	0.039
大阪市旭区	新森小路小学校	0.045	0.046	0.042	0.045	0.044	0.045	0.050	0.049	0.046	0.045	0.043	0.044	0.043	0.041	0.040
大阪市福島区	海老江西小学校	0.050	0.045	0.044	0.046	0.046	0.044	0.044	0.045	0.041	0.042	0.045	0.045	0.037	0.034	0.032
大阪市東成区	今里交差点	0.052	0.052	0.049	0.053	0.049	0.048	0.051	0.052	0.052	0.050	0.050	0.050	0.046	0.044	0.044
大阪市鶴見区	茨田中学校	0.048	0.044	0.042	0.044	0.041	0.043	0.045	0.046	0.044	0.043	0.043	0.045	0.044	0.038	0.036
大阪市住之江区	住之江交差点	0.046	0.047	0.045	0.044	0.045	0.042	0.046	0.049	0.046	0.043	0.038	0.040	0.039	0.037	0.037
大阪市東淀川区	上新庄交差点	0.046	0.045	0.043	0.040	0.038	0.040	0.044	0.046	0.044	0.043	0.042	0.037	0.036	0.035	0.035
大阪市住吉区	我孫子中学校	0.047	0.044	0.045	0.045	0.044	0.042	0.048	0.050	0.047	0.036	0.034	0.036	0.035	0.033	0.031
堺市	堺市役所	0.039	0.041	0.041	0.041	0.041	0.043	0.044	0.043	0.042	0.042	0.039	0.043	0.040	0.039	0.038
堺市	第2阪和	0.036	0.035	0.036	0.033	0.035	0.033	0.034	0.036	0.034	0.034	0.031	0.033	0.031	0.029	0.030
堺市	堺中環	0.036	0.038	0.040	0.039	0.037	0.038	0.038	0.040	0.038	0.039	0.038	0.038	0.039	0.035	0.035
堺市	湾岸	0.043	0.039	0.038	0.036	0.038	0.038	0.039	0.040	0.038	0.036	0.036	0.038	0.037	0.035	0.036
堺市	常磐浜寺	0.034	0.035	0.037	0.035	0.035	0.035	0.034	0.035	0.034	0.034	0.032	0.033	0.032	0.029	0.028
堺市	阪和深井畑山	-	-	-	0.027	0.029	0.032	0.030	0.031	0.030	0.030	0.028	0.030	0.029	0.028	0.028

二酸化窒素濃度の推移(年平均値)

(単位:ppm)

市(区)町村	測定局	平成1	平成2	平成3	平成4	平成5	平成6	平成7	平成8	平成9	平成10	平成11	平成12	平成13	平成14	平成15
堺市	阪和泉北	-	-	-	-	(0.030)	0.027	0.027	0.027	0.026	0.025	0.023	0.024	0.024	0.023	0.023
岸和田市	泉南府民センター	0.036	0.035	0.036	0.035	0.034	0.034	0.036	0.037	0.033	-	-	-	-	-	-
岸和田市	天の川下水ポンプ場	-	0.032	0.035	0.032	0.034	0.032	0.034	0.035	0.033	0.033	0.030	0.032	0.032	0.029	0.029
岸和田市	岸和田市役所	0.029	0.031	0.033	0.030	0.029	0.028	0.028	0.029	0.028	0.027	0.026	0.030	0.028	0.023	0.025
豊中市	豊中市役所	0.036	0.032	0.030	0.027	0.029	0.027	0.025	0.027	0.026	0.022	0.025	0.028	0.027	0.026	0.026
豊中市	千里	0.027	0.029	0.028	0.031	0.030	0.031	0.031	0.028	0.028	0.024	0.024	0.025	0.031	0.028	0.026
吹田市	泉町	0.040	0.040	0.040	0.040	0.040	0.040	0.041	(0.040)	-	-	-	-	-	-	-
吹田市	吹田簡易裁判所	-	-	-	-	-	-	-	(0.040)	0.036	0.035	0.030	0.032	0.033	0.031	0.030
高槻市	高槻市役所	0.046	0.042	0.043	0.041	0.040	0.041	0.040	0.040	0.041	0.038	0.036	0.036	0.035	0.033	0.033
高槻市	緑が丘	-	-	-	-	-	-	-	-	-	0.029	0.028	0.028	0.024	0.025	0.026
守口市	淀川工業高校	0.046	0.046	0.044	0.038	0.036	0.037	0.037	0.036	0.035	0.033	0.034	0.035	0.035	0.033	0.032
枚方市	招提	0.035	0.037	0.039	0.038	0.039	0.038	0.039	0.040	0.039	0.039	0.036	0.036	0.033	0.032	0.034
枚方市	中振	0.038	0.037	0.037	0.035	0.035	0.036	0.032	0.040	0.035	0.035	0.039	0.038	0.036	0.035	0.037
枚方市	長尾	-	-	-	-	-	-	-	-	-	-	-	-	-	-	0.017
八尾市	八尾市立病院	0.049	0.047	0.048	0.047	0.046	0.046	0.045	0.048	0.045	0.044	0.044	0.044	0.041	0.041	0.041
泉佐野市	末広公園	0.036	0.033	0.035	0.032	0.032	0.033	0.031	0.031	0.030	0.031	0.029	0.030	0.029	0.027	0.027
河内長野市	長野小学校	0.026	0.026	0.028	-	-	-	-	-	-	-	-	-	-	-	-
河内長野市	河内長野府民健康プラザ	-	-	0.031	0.029	0.030	0.031	0.030	0.030	0.027	0.030	0.030	0.030	0.030	0.029	0.029
松原市	松原北小学校	0.038	0.040	0.039	0.035	0.037	0.037	0.038	0.038	0.036	0.035	0.036	0.037	0.036	0.035	0.035
和泉市	国府小学校	0.036	0.037	0.039	0.036	0.035	0.033	0.033	0.034	0.028	0.033	-	-	-	-	-
柏原市	西名阪柏原旭ヶ丘	-	-	-	-	-	-	-	-	-	-	-	-	0.029	0.027	0.026
摂津市	摂津市役所	0.042	0.043	0.043	0.041	0.037	0.042	0.043	0.043	0.037	0.034	0.039	0.038	0.037	0.035	0.035
高石市	カモドールMBS	-	-	-	0.029	0.034	0.034	0.033	0.035	0.034	0.034	0.033	0.033	0.032	0.030	0.030
藤井寺市	藤井寺市役所	0.034	0.034	0.036	0.034	0.036	0.036	-	-	-	-	-	-	-	-	-
東大阪市	東大阪市公害監視センター	0.031	0.028	0.033	0.035	0.037	0.037	0.037	0.040	0.037	0.039	0.037	0.038	0.036	0.035	0.032
四條畷市	国設四條畷	-	-	-	-	-	-	-	0.039	0.037	0.034	0.036	0.034	0.035	0.033	0.032

二酸化窒素濃度の推移(日平均値の年間98%値)

(単位:ppm)

市(区)町村	測定局	平成1	平成2	平成3	平成4	平成5	平成6	平成7	平成8	平成9	平成10	平成11	平成12	平成13	平成14	平成15
大阪市東成区	国設大阪(センター)	0.055	0.064	0.058	0.056	0.060	0.058	0.055	0.058	0.061	0.060	0.052	0.053	0.057	0.055	0.051
大阪市北区	済美小学校	0.058	0.062	0.062	0.058	0.060	0.063	0.056	0.064	0.066	0.066	0.063	0.063	0.063	0.064	0.057
大阪市此花区	此花区役所	0.058	0.061	0.057	0.065	0.064	0.065	0.061	0.065	0.068	0.067	0.065	0.064	0.060	0.064	0.053
大阪市大正区	平尾小学校	0.066	0.063	0.067	0.068	0.070	0.064	0.061	0.066	0.067	0.068	0.058	0.064	0.058	0.062	0.058
大阪市西淀川区	淀中学校	0.060	0.057	0.062	0.059	0.060	0.060	0.060	0.060	0.064	0.068	0.049	0.051	0.048	0.051	0.047
大阪市淀川区	淀川区役所	0.059	0.064	0.066	0.062	0.060	0.060	0.059	0.059	0.064	0.061	0.059	0.059	0.060	0.060	0.053
大阪市生野区	勝山中学校	0.062	0.063	0.060	0.061	0.056	0.057	0.060	0.060	0.065	0.065	0.057	0.060	0.055	0.055	0.052
大阪市旭区	大宮中学校	0.057	0.062	0.061	0.060	0.058	0.059	0.059	0.059	0.064	0.061	0.058	0.056	0.056	0.056	0.050
大阪市城東区	聖賢小学校	0.062	0.060	0.060	0.060	0.062	0.062	0.060	0.064	0.064	0.064	0.058	0.059	0.056	0.063	0.054
大阪市住之江区	清江小学校	0.062	0.062	0.063	0.066	0.065	0.062	0.063	0.065	0.066	0.068	0.056	0.059	0.058	0.054	0.052
大阪市平野区	摂陽中学校	0.062	0.060	0.062	0.060	0.062	0.056	0.059	0.063	0.066	0.067	0.056	0.056	0.055	0.052	0.049
大阪市西成区	今宮中学校	0.063	0.063	0.063	0.062	0.063	0.062	0.065	0.067	0.070	0.066	0.060	0.064	0.061	0.056	0.053
大阪市西区	堀江小学校	0.065	0.063	0.068	0.070	0.067	0.063	0.060	0.068	0.067	0.065	0.061	0.065	0.061	0.061	0.060
大阪市住之江区	南港中央公園	-	-	-	-	-	-	-	-	-	-	0.062	0.068	0.059	0.061	0.057
堺市	府立大学	0.052	-	-	-	-	-	-	-	-	-	-	-	-	-	-
堺市	少林寺	0.055	0.057	0.060	0.053	0.056	0.056	0.056	0.059	0.060	0.055	0.050	0.056	0.051	0.051	0.050
堺市	錦	0.059	0.059	0.060	0.058	0.057	0.056	0.056	0.059	0.059	0.057	0.049	-	-	-	-
堺市	浜寺	0.055	0.054	0.056	0.047	0.053	0.051	0.050	0.056	0.056	0.054	0.047	0.052	0.049	0.049	0.050
堺市	石津	0.057	0.055	0.058	0.058	0.056	0.054	0.053	0.056	0.057	0.057	0.048	0.051	0.052	0.051	0.052
堺市	金岡	0.052	0.050	0.053	0.043	0.048	0.052	0.050	0.053	0.055	0.054	0.048	0.047	0.046	0.048	0.047
堺市	三宝	0.052	0.058	0.061	0.055	0.059	0.059	0.057	0.064	0.061	0.057	0.050	0.054	0.053	0.051	0.051
堺市	若松台	0.038	0.033	0.038	0.033	0.036	0.035	0.036	0.036	0.035	0.043	0.034	0.035	0.032	0.031	0.030
堺市	登美丘	0.044	0.042	0.046	0.042	0.043	0.042	0.044	0.045	0.047	0.049	0.040	0.043	0.042	0.042	0.043
堺市	桃山台	-	0.039	0.044	0.037	0.039	0.040	0.039	0.041	0.040	0.044	0.037	0.039	0.040	0.036	0.035
堺市	深井	-	0.046	0.050	0.045	0.047	0.045	0.047	0.047	0.051	0.051	0.045	0.046	0.046	0.044	0.043
岸和田市	岸和田中央公園	-	-	-	-	-	-	-	-	(0.042)	0.052	0.043	0.050	0.047	0.044	0.044
岸和田市	山直南幼稚園	0.032	0.035	0.033	0.029	0.034	0.031	0.036	0.033	-	-	-	-	-	-	-
豊中市	野田	0.047	0.048	0.053	0.051	0.051	0.047	0.049	0.055	0.051	0.041	0.047	0.049	0.048	0.054	0.035
豊中市	千成	0.054	0.060	0.058	0.055	0.049	0.051	0.053	0.056	0.052	0.048	0.047	0.050	0.051	0.054	0.047
池田市	池田市立南畑会館	0.043	0.050	0.051	0.041	0.043	0.041	0.044	0.046	0.043	0.042	0.037	0.039	0.042	0.041	0.038
吹田市	吹田市西消防署	0.056	0.061	0.061	0.057	0.058	0.058	0.059	0.058	0.056	0.058	0.054	0.051	0.054	0.054	0.048
吹田市	吹田市北消防署	0.045	0.049	0.051	0.048	0.049	0.049	0.046	0.047	0.047	0.048	0.049	0.048	0.045	0.044	0.040
吹田市	川園	0.053	0.056	0.057	0.054	0.051	0.050	0.050	0.052	0.053	0.053	0.052	0.054	0.054	0.056	0.048
泉大津市	泉大津府民健康プラザ	0.052	0.053	0.057	0.055	0.054	0.052	0.054	0.051	0.055	0.061	0.051	0.058	0.055	0.052	0.051
泉大津市	泉大津市役所	0.051	0.050	0.053	0.048	0.050	0.051	0.050	0.055	0.054	0.052	0.048	0.053	0.049	0.048	0.048
高槻市	高槻南	0.046	0.051	0.049	0.046	0.046	0.044	0.049	0.048	0.048	0.045	0.044	0.044	0.045	0.046	0.041

二酸化窒素濃度の推移(日平均値の年間98%値)

(単位:ppm)

市(区)町村	測定局	平成1	平成2	平成3	平成4	平成5	平成6	平成7	平成8	平成9	平成10	平成11	平成12	平成13	平成14	平成15
高槻市	高槻北	0.036	0.040	0.039	0.037	0.036	0.038	0.034	0.035	0.034	0.038	0.030	0.032	0.038	0.042	0.030
貝塚市	貝塚市消防署	0.042	0.042	0.049	0.040	0.043	0.041	0.042	0.047	0.047	0.047	0.038	0.046	0.040	0.036	0.037
守口市	守口府民健康プラザ	0.060	0.061	0.063	0.057	0.058	0.058	0.056	0.058	0.054	0.055	0.053	0.053	0.056	0.057	0.049
守口市	第一測定局(金田)	0.056	0.060	0.057	0.055	0.056	0.052	0.052	0.054	0.054	0.058	0.053	0.053	0.056	0.052	0.055
守口市	第二測定局(大日)	0.051	0.054	0.051	0.051	0.053	0.052	0.048	0.054	0.057	0.056	0.054	0.044	0.055	0.057	0.051
守口市	第三測定局(錦)	-	(0.068)	0.059	0.059	0.060	0.058	0.056	0.060	0.060	0.057	0.052	0.057	0.058	0.058	0.054
枚方市	楠葉	0.044	0.048	0.049	0.045	0.046	0.043	0.042	0.048	0.052	0.049	0.048	0.045	0.044	0.048	0.046
枚方市	枚方市役所	0.051	0.053	0.055	0.049	0.051	0.046	0.046	0.049	0.044	0.052	0.046	0.049	0.044	0.041	0.046
枚方市	王仁公園	0.039	0.044	0.045	0.040	0.040	0.038	0.045	0.044	0.044	0.041	0.040	0.037	0.038	0.038	0.035
枚方市	香里	-	0.049	0.045	0.042	0.044	0.039	0.037	0.036	0.039	0.047	0.042	0.042	0.041	0.044	0.042
茨木市	茨木市役所	0.047	0.054	0.055	0.049	0.047	0.047	0.048	0.050	0.050	0.052	0.050	0.047	0.047	0.048	0.044
八尾市	八尾府民健康プラザ	0.056	0.058	0.064	0.052	0.054	0.053	0.054	0.059	0.058	0.056	0.053	0.053	0.054	0.056	0.049
八尾市	志紀公園	0.045	0.043	0.056	0.046	0.048	0.045	0.046	0.051	0.056	0.060	0.044	0.045	0.046	0.049	-
八尾市	水越	-	-	-	-	-	-	-	-	-	-	-	-	0.042	0.042	0.039
泉佐野市	泉佐野保健所	0.050	0.053	0.058	0.050	0.048	-	-	-	-	-	-	-	-	-	-
泉佐野市	笠松	-	-	-	-	-	0.045	0.047	0.049	-	-	-	-	-	-	-
泉佐野市	北泉佐野	-	-	-	-	-	-	-	-	0.053	0.045	-	-	-	-	-
泉佐野市	佐野中学校	-	-	-	-	-	-	-	-	-	-	0.041	0.045	0.040	0.039	0.040
泉佐野市	泉佐野市役所	0.042	0.031	0.038	0.041	0.037	0.030	0.043	0.045	0.035	0.044	0.040	0.045	0.041	0.039	-
富田林市	富田林市役所	0.035	0.031	0.035	0.032	0.035	0.035	0.034	0.034	0.037	0.040	0.035	0.033	0.034	0.032	0.032
寝屋川市	寝屋川市役所	0.050	0.056	0.056	0.051	0.051	0.050	0.050	0.053	0.049	0.052	0.051	0.050	0.050	0.046	0.043
寝屋川市	成田	0.045	0.045	0.047	0.043	0.047	0.045	0.044	0.046	0.042	0.045	0.045	0.046	0.048	0.049	0.043
河内長野市	三日市公民館	-	-	-	0.027	0.026	0.026	0.028	0.029	0.027	0.030	0.026	0.026	0.028	0.027	0.025
松原市	大堀給食センター	0.048	0.048	0.060	0.050	0.050	0.047	0.049	0.053	0.056	0.054	0.045	0.049	0.049	0.053	0.049
松原市	大塚高校	-	0.046	0.049	0.048	0.058	0.053	0.053	0.054	0.053	0.048	0.045	0.055	0.053	0.047	0.046
大東市	大東市役所	0.054	0.062	0.059	0.052	0.058	0.057	0.051	0.055	0.056	0.055	0.051	0.051	0.051	0.053	0.049
和泉市	緑ヶ丘小学校	-	-	0.031	0.029	0.030	0.029	0.032	0.032	0.034	0.039	0.032	0.034	0.031	0.028	0.027
和泉市	幸小学校	0.047	0.042	0.045	0.040	0.042	0.045	0.048	0.051	0.050	-	-	-	-	-	-
和泉市	石尾中学校	0.036	0.028	-	-	-	-	-	-	-	-	-	-	-	-	-
柏原市	府立修徳学院	0.033	0.033	0.037	0.033	0.037	0.034	0.036	0.034	0.034	0.038	0.031	0.029	0.035	0.032	0.027
柏原市	柏原市役所	0.045	0.043	0.049	0.041	0.046	0.044	0.043	0.046	0.047	0.047	0.044	0.041	0.043	0.042	0.037
門真市	門真市役所	0.056	0.056	0.059	0.055	0.058	0.057	0.056	0.057	0.054	0.055	0.053	0.054	0.051	0.050	0.048
門真市	門真市南	-	-	(0.060)	0.055	0.059	0.056	0.057	0.056	0.056	0.054	0.050	0.052	0.053	0.051	0.047
高石市	高石中学校	0.054	0.051	0.056	0.050	0.052	0.051	0.050	0.055	0.058	0.056	0.048	0.051	0.052	0.049	0.048
高石市	高石市公害監視センタ	0.049	0.052	0.053	0.048	0.051	0.052	0.052	0.055	0.057	0.055	0.048	0.049	0.049	0.049	0.048
高石市	羽衣学園	0.050	0.049	0.050	0.045	0.051	0.049	0.047	0.054	0.053	0.054	0.048	0.049	0.051	-	-

—酸化窒素濃度の推移(日平均値の年間98%値)

(単位:ppm)

市(区)町村	測定局	平成1	平成2	平成3	平成4	平成5	平成6	平成7	平成8	平成9	平成10	平成11	平成12	平成13	平成14	平成15
高石市	高陽小学校	0.046	0.046	0.051	0.047	0.053	0.050	0.051	0.054	0.053	0.054	0.046	0.050	0.050	0.047	0.046
高石市	取石小学校	0.047	0.042	0.045	0.044	0.047	0.042	0.048	0.052	0.053	0.052	0.043	0.049	0.046	0.045	0.046
藤井寺市	藤井寺市役所	-	-	-	-	-	-	0.047	0.047	0.051	0.053	0.042	0.045	0.045	0.041	0.038
東大阪市	東大阪市西保健センタ	0.060	0.060	0.060	0.056	0.061	0.056	0.056	0.058	0.062	0.060	0.049	0.054	0.053	0.056	0.050
東大阪市	東大阪市旭町庁舎	0.053	0.057	0.051	0.047	0.055	0.050	0.052	0.054	0.053	0.059	0.047	0.048	0.051	0.051	0.041
泉南市	泉南市役所	0.046	0.044	0.049	0.045	0.042	0.041	0.044	0.049	0.045	0.047	0.036	0.040	0.040	0.038	0.039
交野市	交野市役所	0.040	0.045	0.043	0.038	0.043	0.038	0.043	0.043	0.044	0.042	0.041	0.039	0.044	0.046	0.040
阪南市	南海団地	0.035	0.038	0.040	0.033	0.035	0.032	0.035	0.037	0.034	0.036	0.028	0.034	0.034	0.031	0.031
島本町	島本町役場	0.045	0.049	0.051	0.045	0.049	0.046	0.046	0.046	0.047	0.049	0.050	0.042	0.043	0.041	0.038
熊取町	熊取町役場	0.034	0.036	0.042	0.037	0.038	0.037	0.041	0.043	0.046	0.044	0.035	0.043	0.037	0.036	0.035
岬町	岬町役場	0.041	0.040	0.048	0.040	0.039	0.040	0.042	0.044	0.035	0.042	0.033	0.038	0.038	0.033	0.038
岬町	孝子	0.028	0.025	0.032	0.027	0.025	0.027	0.029	0.033	0.026	0.033	0.026	0.028	0.025	(0.024)	-
岬町	淡輪	0.036	0.033	0.041	0.036	0.035	0.032	0.032	0.034	0.032	0.035	0.031	0.035	0.030	(0.026)	-
岬町	深日	0.037	0.037	0.043	0.034	0.034	0.034	0.035	0.038	0.033	0.037	0.032	0.035	0.033	(0.033)	-
岬町	多奈川	0.031	0.031	0.041	0.032	0.031	0.031	0.034	0.037	0.032	0.037	0.029	0.031	0.030	(0.022)	-
岬町	小島	0.035	0.038	0.045	0.035	0.035	0.033	0.036	0.040	0.038	0.038	0.030	0.036	0.032	(0.025)	-
岬町	東畑	0.028	0.025	0.034	0.026	0.023	0.027	0.025	0.029	0.024	0.030	0.023	0.030	0.026	(0.023)	-
岬町	西畑	0.025	0.022	0.029	0.025	0.024	0.024	0.023	0.028	0.023	0.029	0.024	0.025	0.025	(0.023)	-
大阪市中央区	淀屋橋	0.069	0.070	0.070	0.066	0.065	0.067	0.060	0.065	0.061	0.065	0.061	0.061	-	-	-
大阪市北区	梅田新道	0.071	0.070	0.070	0.072	0.071	0.072	0.067	0.070	0.071	0.068	0.065	0.070	0.064	0.068	0.068
大阪市西淀川区	出来島小学校	0.082	0.079	0.077	0.079	0.077	0.072	0.072	0.075	0.073	0.073	0.071	0.075	0.072	0.076	0.064
大阪市住之江区	北粉浜小学校	0.073	0.070	0.075	0.067	0.069	0.064	0.068	0.067	0.072	0.070	0.064	0.062	0.060	0.059	0.057
大阪市東住吉区	杭全町交差点	0.073	0.071	0.070	0.075	0.075	0.074	0.073	0.072	0.077	0.079	0.062	0.065	0.063	0.063	0.060
大阪市旭区	新森小路小学校	0.076	0.075	0.069	0.072	0.077	0.070	0.078	0.077	0.075	0.073	0.070	0.071	0.068	0.068	0.064
大阪市福島区	海老江西小学校	0.081	0.071	0.076	0.075	0.076	0.068	0.069	0.071	0.069	0.069	0.070	0.073	0.064	0.058	0.057
大阪市東成区	今里交差点	0.084	0.081	0.079	0.085	0.078	0.074	0.080	0.078	0.084	0.080	0.080	0.079	0.072	0.073	0.071
大阪市鶴見区	茨田中学校	0.079	0.074	0.072	0.075	0.072	0.071	0.073	0.076	0.076	0.075	0.074	0.073	0.071	0.067	0.060
大阪市住之江区	住之江交差点	0.075	0.074	0.077	0.072	0.077	0.066	0.075	0.078	0.074	0.072	0.060	0.066	0.062	0.063	0.061
大阪市東淀川区	上新庄交差点	0.074	0.072	0.072	0.068	0.062	0.064	0.069	0.074	0.074	0.074	0.068	0.058	0.059	0.061	0.054
大阪市住吉区	我孫子中学校	0.073	0.065	0.071	0.071	0.071	0.065	0.071	0.077	0.075	0.062	0.055	0.057	0.054	0.057	0.050
堺市	堺市役所	0.061	0.063	0.071	0.064	0.066	0.066	0.070	0.068	0.066	0.069	0.061	0.067	0.066	0.063	0.062
堺市	第2阪和	0.065	0.060	0.064	0.059	0.060	0.057	0.059	0.065	0.061	0.063	0.054	0.056	0.053	0.053	0.053
堺市	堺中環	0.058	0.062	0.068	0.065	0.068	0.059	0.061	0.065	0.065	0.064	0.061	0.062	0.061	0.060	0.057
堺市	湾岸	0.067	0.065	0.064	0.058	0.066	0.062	0.061	0.063	0.064	0.061	0.054	0.059	0.057	0.056	0.056
堺市	常磐浜寺	0.055	0.059	0.065	0.058	0.059	0.056	0.054	0.060	0.058	0.058	0.051	0.055	0.051	0.047	0.047
堺市	阪和深井畑山	-	-	-	0.048	0.049	0.052	0.050	0.052	0.055	0.055	0.046	0.050	0.049	0.049	0.049

二酸化窒素濃度の推移(日平均値の年間98%値)

(単位:ppm)

市(区)町村	測定局	平成1	平成2	平成3	平成4	平成5	平成6	平成7	平成8	平成9	平成10	平成11	平成12	平成13	平成14	平成15
堺市	阪和泉北	-	-	-	-	(0.050)	0.048	0.048	0.048	0.047	0.048	0.040	0.042	0.042	0.041	0.039
岸和田市	泉南府民センター	0.057	0.056	0.061	0.055	0.056	0.055	0.055	0.060	0.056	-	-	-	-	-	-
岸和田市	天の川下水ポンプ場	-	0.056	0.064	0.055	0.060	0.056	0.055	0.061	0.058	0.059	0.051	0.057	0.054	0.049	0.050
岸和田市	岸和田市役所	0.053	0.056	0.060	0.053	0.052	0.052	0.055	0.054	0.052	0.050	0.045	0.056	0.049	0.040	0.045
豊中市	豊中市役所	0.059	0.056	0.054	0.047	0.047	0.047	0.042	0.046	0.047	0.042	0.049	0.048	0.050	0.050	0.050
豊中市	千里	0.050	0.058	0.058	0.058	0.058	0.059	0.054	0.054	0.052	0.046	0.045	0.048	0.058	0.056	0.050
吹田市	泉町	0.063	0.069	0.065	0.062	0.064	0.063	0.063	(0.067)	-	-	-	-	-	-	-
吹田市	吹田簡易裁判所	-	-	-	-	-	-	-	(0.063)	0.061	0.060	0.051	0.055	0.056	0.057	0.052
高槻市	高槻市役所	0.069	0.066	0.065	0.063	0.063	0.062	0.063	0.060	0.066	0.062	0.059	0.060	0.055	0.055	0.051
高槻市	緑が丘	-	-	-	-	-	-	-	-	-	0.046	0.045	0.049	0.045	0.048	0.046
守口市	淀川工業高校	0.069	0.071	0.069	0.063	0.066	0.062	0.060	0.062	0.061	0.055	0.062	0.059	0.059	0.061	0.057
枚方市	招提	0.058	0.062	0.065	0.064	0.066	0.063	0.065	0.066	0.067	0.065	0.061	0.062	0.057	0.056	0.058
枚方市	中振	0.064	0.062	0.061	0.059	0.057	0.059	0.056	0.064	0.059	0.062	0.067	0.063	0.060	0.061	0.061
枚方市	長尾	-	-	-	-	-	-	-	-	-	-	-	-	-	-	0.034
八尾市	八尾市立病院	0.075	0.073	0.076	0.071	0.072	0.071	0.068	0.074	0.075	0.073	0.069	0.068	0.068	0.066	0.064
泉佐野市	末広公園	0.057	0.056	0.058	0.056	0.056	0.055	0.056	0.056	0.057	0.056	0.047	0.053	0.047	0.047	0.048
河内長野市	長野小学校	0.042	0.040	0.045	-	-	-	-	-	-	-	-	-	-	-	-
河内長野市	河内長野府民健康プラザ	-	-	0.051	0.043	0.047	0.046	0.045	0.044	0.043	0.047	0.046	0.046	0.046	0.043	0.043
松原市	松原北小学校	0.064	0.061	0.064	0.059	0.062	0.060	0.060	0.061	0.061	0.058	0.062	0.058	0.057	0.057	0.056
和泉市	国府小学校	0.059	0.058	0.063	0.057	0.058	0.050	0.055	0.056	0.052	0.057	-	-	-	-	-
柏原市	西名阪柏原旭ヶ丘	-	-	-	-	-	-	-	-	-	-	-	-	0.049	0.048	0.043
摂津市	摂津市役所	0.068	0.070	0.073	0.068	0.066	0.068	0.067	0.068	0.065	0.054	0.065	0.063	0.061	0.061	0.059
高石市	カモドルMBS	-	-	-	0.052	0.059	0.057	0.055	0.061	0.060	0.058	0.054	0.058	0.052	0.051	0.050
藤井寺市	藤井寺市役所	0.054	0.053	0.057	0.053	0.058	0.056	-	-	-	-	-	-	-	-	-
東大阪市	東大阪市公害監視センター	0.054	0.055	0.059	0.059	0.064	0.063	0.064	0.066	0.063	0.068	0.059	0.062	0.059	0.061	0.051
四條畷市	国設四條畷	-	-	-	-	-	-	-	0.061	0.061	0.058	0.060	0.057	0.060	0.057	0.055

一酸化窒素濃度の推移(年平均値)

(単位: ppm)

市(区)町村	測定局	平成1	平成2	平成3	平成4	平成5	平成6	平成7	平成8	平成9	平成10	平成11	平成12	平成13	平成14	平成15
大阪市東成区	国設大阪(センター)	0.034	0.033	0.033	0.028	0.028	0.023	0.025	0.028	0.025	0.023	0.020	0.020	0.020	0.019	0.017
大阪市北区	済美小学校	0.028	0.025	0.026	0.021	0.023	0.021	0.022	0.027	0.022	0.021	0.020	0.019	0.019	0.019	0.016
大阪市此花区	此花区役所	0.046	0.039	0.042	0.034	0.037	0.033	0.035	0.040	0.035	0.036	0.033	0.032	0.031	0.031	0.022
大阪市大正区	平尾小学校	0.031	0.029	0.030	0.024	0.026	0.023	0.024	0.032	0.027	0.025	0.022	0.022	0.020	0.021	0.020
大阪市西淀川区	淀中学校	0.027	0.025	0.027	0.022	0.022	0.020	0.023	0.025	0.023	0.022	0.014	0.015	0.015	0.015	0.013
大阪市淀川区	淀川区役所	0.034	0.029	0.031	0.025	0.027	0.025	0.027	0.029	0.027	0.026	0.024	0.024	0.024	0.022	0.019
大阪市生野区	勝山中学校	0.027	0.025	0.027	0.023	0.024	0.021	0.024	0.026	0.025	0.023	0.022	0.019	0.016	0.015	0.013
大阪市旭区	大宮中学校	0.031	0.027	0.030	0.024	0.025	0.024	0.027	0.033	0.028	0.027	0.024	0.024	0.024	0.023	0.015
大阪市城東区	聖賢小学校	0.027	0.023	0.026	0.022	0.023	0.022	0.023	0.027	0.024	0.024	0.021	0.021	0.020	0.021	0.018
大阪市住之江区	清江小学校	0.035	0.029	0.032	0.027	0.028	0.025	0.025	0.028	0.025	0.026	0.021	0.023	0.022	0.014	0.014
大阪市平野区	摂陽中学校	0.032	0.027	0.030	0.027	0.029	0.025	0.027	0.031	0.029	0.026	0.024	0.025	0.022	0.016	0.014
大阪市西成区	今宮中学校	0.036	0.032	0.034	0.028	0.029	0.026	0.029	0.033	0.030	0.027	0.024	0.024	0.024	0.017	0.016
大阪市西区	堀江小学校	0.034	0.031	0.032	0.027	0.027	0.024	0.028	0.033	0.027	0.026	0.024	0.025	0.024	0.023	0.020
大阪市住之江区	南港中央公園	-	-	-	-	-	-	-	-	-	-	0.027	0.028	0.021	0.021	0.020
堺市	府立大学	0.013	-	-	-	-	-	-	-	-	-	-	-	-	-	-
堺市	少林寺	0.028	0.026	0.028	0.023	0.026	0.021	0.021	0.023	0.022	0.021	0.018	0.019	0.018	0.019	0.015
堺市	錦	0.032	0.029	0.031	0.026	0.028	0.023	0.024	0.026	0.024	0.022	0.018	-	-	-	-
堺市	浜寺	0.019	0.018	0.021	0.016	0.018	0.016	0.017	0.019	0.018	0.018	0.015	0.016	0.015	0.014	0.013
堺市	石津	0.023	0.022	0.024	0.020	0.022	0.020	0.020	0.022	0.021	0.020	0.017	0.018	0.015	0.014	0.012
堺市	金岡	0.016	0.014	0.017	0.015	0.017	0.015	0.015	0.016	0.016	0.015	0.012	0.014	0.012	0.013	0.011
堺市	三宝	0.022	0.021	0.025	0.020	0.022	0.019	0.021	0.023	0.021	0.019	0.016	0.018	0.017	0.016	0.014
堺市	若松台	0.006	0.005	0.007	0.006	0.006	0.005	0.006	0.006	0.006	0.006	0.005	0.006	0.004	0.005	0.004
堺市	登美丘	0.010	0.009	0.011	0.009	0.011	0.009	0.010	0.011	0.010	0.010	0.005	0.007	0.006	0.006	0.005
堺市	桃山台	-	0.008	0.011	0.008	0.009	0.008	0.008	0.009	0.009	0.008	0.007	0.008	0.007	0.007	0.006
堺市	深井	-	0.011	0.014	0.013	0.015	0.014	0.015	0.016	0.015	0.015	0.013	0.014	0.013	0.013	0.011
岸和田市	岸和田中央公園	-	-	-	-	-	-	-	-	(0.011)	0.013	0.010	0.011	0.010	0.010	0.009
岸和田市	山直南幼稚園	0.010	0.014	0.011	0.010	0.012	0.013	0.012	0.012	-	-	-	-	-	-	-
豊中市	野田	0.028	0.027	0.031	0.025	0.024	0.019	0.022	0.026	0.021	0.020	0.020	0.020	0.021	0.018	0.016
豊中市	千成	0.026	0.028	0.028	0.022	0.022	0.019	0.021	0.025	0.020	0.020	0.018	0.017	0.019	0.017	0.016
池田市	池田市立南畑会館	0.008	0.008	0.009	0.007	0.008	0.007	0.008	0.009	0.008	0.007	0.006	0.006	0.007	0.006	0.005
吹田市	吹田市西消防署	0.026	0.027	0.029	0.023	0.024	0.020	0.023	0.025	0.019	0.020	0.019	0.018	0.018	0.017	0.015
吹田市	吹田市北消防署	0.023	0.022	0.025	0.021	0.022	0.021	0.022	0.021	0.022	0.017	0.016	0.015	0.015	0.014	0.013
吹田市	川園	0.023	0.022	0.026	0.020	0.021	0.018	0.019	0.021	0.018	0.019	0.017	0.019	0.019	0.017	0.014
泉大津市	泉大津府民健康プラザ	0.020	0.019	0.022	0.020	0.021	0.017	0.019	0.018	0.017	0.019	0.015	0.018	0.016	0.015	0.014
泉大津市	泉大津市役所	0.014	0.011	0.015	0.012	0.015	0.014	0.015	0.015	0.014	0.014	0.012	0.013	0.012	0.011	0.010
高槻市	高槻南	0.020	0.018	0.019	0.016	0.016	0.015	0.016	0.017	0.016	0.015	0.014	0.011	0.010	0.011	0.009

- 酸化窒素濃度の推移(年平均値)

(単位:ppm)

市(区)町村	測定局	平成1	平成2	平成3	平成4	平成5	平成6	平成7	平成8	平成9	平成10	平成11	平成12	平成13	平成14	平成15
高槻市	高槻北	0.013	0.010	0.013	0.011	0.011	0.010	0.010	0.013	0.011	0.009	0.009	0.017	0.012	0.012	0.008
貝塚市	貝塚市消防署	0.009	0.009	0.011	0.008	0.010	0.008	0.009	0.010	0.009	0.009	0.006	0.007	0.007	0.006	0.005
守口市	守口府民健康プラザ	0.027	0.025	0.026	0.021	0.023	0.021	0.023	0.024	0.022	0.021	0.020	0.018	0.019	0.018	0.016
守口市	第一測定局(金田)	0.031	0.031	0.030	0.028	0.026	0.026	0.029	0.030	0.026	0.026	0.023	0.022	0.023	0.022	0.020
守口市	第二測定局(大日)	0.031	0.026	0.028	0.026	0.028	0.025	0.024	0.029	0.028	0.026	0.025	0.025	0.025	0.024	0.021
守口市	第三測定局(錦)	-	(0.047)	0.033	0.031	0.030	0.028	0.029	0.032	0.028	0.025	0.023	0.024	0.025	0.022	0.021
枚方市	楠葉	0.020	0.018	0.021	0.018	0.018	0.016	0.018	0.019	0.021	0.017	0.017	0.018	0.018	0.018	0.017
枚方市	枚方市役所	0.021	0.019	0.024	0.017	0.018	0.018	0.017	0.018	0.018	0.017	0.018	0.015	0.014	0.013	0.012
枚方市	王仁公園	0.009	0.008	0.009	0.008	0.009	0.008	0.009	0.010	0.009	0.009	0.008	0.008	0.008	0.008	0.004
枚方市	香里	-	0.016	0.018	0.014	0.016	0.012	0.015	0.017	0.016	0.017	0.012	0.013	0.011	0.012	0.010
茨木市	茨木市役所	0.020	0.020	0.022	0.018	0.018	0.017	0.017	0.019	0.021	0.020	0.021	0.018	0.019	0.017	0.015
八尾市	八尾府民健康プラザ	0.026	0.024	0.028	0.023	0.024	0.022	0.022	0.027	0.023	0.023	0.020	0.021	0.020	0.019	0.017
八尾市	志紀公園	0.018	0.017	0.020	0.017	0.018	0.016	0.017	0.019	0.018	0.017	0.015	0.015	0.015	0.013	-
八尾市	水越	-	-	-	-	-	-	-	-	-	-	-	-	0.008	0.008	0.006
泉佐野市	泉佐野保健所	0.016	0.014	0.018	0.014	0.015	-	-	-	-	-	-	-	-	-	-
泉佐野市	笠松	-	-	-	-	-	0.013	0.014	0.016	-	-	-	-	-	-	-
泉佐野市	北泉佐野	-	-	-	-	-	-	-	-	0.015	0.014	-	-	-	-	-
泉佐野市	佐野中学校	-	-	-	-	-	-	-	-	-	-	0.007	0.008	0.008	0.007	0.006
泉佐野市	泉佐野市役所	0.006	0.007	0.007	0.009	(0.007)	0.006	0.007	0.006	0.005	0.007	0.006	0.005	0.008	0.006	-
富田林市	富田林市役所	0.007	0.006	0.008	0.006	0.007	0.007	0.006	0.007	0.007	0.007	0.006	0.006	0.006	0.004	0.003
寝屋川市	寝屋川市役所	0.024	0.023	0.023	0.018	0.020	0.020	0.019	0.022	0.019	0.019	0.017	0.016	0.017	0.012	0.011
寝屋川市	成田	0.017	0.013	0.016	0.013	0.016	0.015	0.016	0.015	0.013	0.013	0.009	0.008	0.008	0.008	0.006
河内長野市	三日市公民館	-	-	-	0.005	0.005	0.005	0.005	0.005	0.005	0.005	0.004	0.004	0.005	0.003	0.002
松原市	大堀給食センター	0.022	0.022	0.026	0.021	0.024	0.021	0.022	0.024	0.023	0.021	0.017	0.021	0.020	0.021	0.018
松原市	大塚高校	-	0.019	0.020	0.021	0.024	0.023	0.025	0.025	0.021	0.019	0.018	0.020	0.022	0.016	0.013
大東市	大東市役所	0.020	0.019	0.021	0.017	0.019	0.017	0.018	0.020	0.018	0.016	0.015	0.014	0.015	0.014	0.012
和泉市	緑ヶ丘小学校	-	-	0.004	0.004	0.004	0.004	0.004	0.005	0.005	0.005	0.004	0.003	0.003	0.003	0.002
和泉市	幸小学校	0.008	0.009	0.011	0.009	0.010	0.009	0.010	0.012	0.011	-	-	-	-	-	-
和泉市	石尾中学校	0.006	0.006	-	-	-	-	-	-	-	-	-	-	-	-	-
柏原市	府立修徳学院	0.008	0.007	0.007	0.006	0.007	0.007	0.007	0.006	0.006	0.006	0.003	0.004	0.004	0.004	0.003
柏原市	柏原市役所	0.017	0.014	0.014	0.014	0.016	0.018	0.023	0.021	0.017	0.014	0.014	0.015	0.014	0.014	0.006
門真市	門真市役所	0.024	0.024	0.030	0.021	0.022	0.021	0.023	0.025	0.021	0.020	0.019	0.019	0.016	0.013	0.012
門真市	門真市南	-	-	(0.042)	0.022	0.023	0.021	0.024	0.025	0.023	0.020	0.018	0.018	0.016	0.014	0.013
高石市	高石中学校	0.018	0.017	0.019	0.014	0.016	0.015	0.015	0.017	0.016	0.016	0.012	0.014	0.013	0.013	0.011
高石市	高石市公害監視センタ	0.020	0.017	0.020	0.017	0.016	0.018	0.018	0.020	0.019	0.017	0.015	0.017	0.017	0.015	0.014
高石市	羽衣学園	0.016	0.014	0.017	0.014	0.015	0.013	0.014	0.016	0.015	0.015	0.013	0.015	0.014	-	-

酸化窒素濃度の推移(年平均値)

(単位:ppm)

市(区)町村	測定局	平成1	平成2	平成3	平成4	平成5	平成6	平成7	平成8	平成9	平成10	平成11	平成12	平成13	平成14	平成15
高石市	高陽小学校	0.016	0.015	0.017	0.013	0.016	0.015	0.016	0.016	0.016	0.016	0.013	0.015	0.015	0.014	0.012
高石市	取石小学校	0.012	0.011	0.014	0.012	0.013	0.013	0.013	0.015	0.014	0.014	0.012	0.014	0.013	0.012	0.011
藤井寺市	藤井寺市役所	-	-	-	-	-	-	0.017	0.016	0.017	0.017	0.014	0.015	0.013	0.010	0.009
東大阪市	東大阪市西保健センタ	0.026	0.021	0.023	0.021	0.022	0.019	0.020	0.025	0.022	0.020	0.018	0.018	0.017	0.017	0.015
東大阪市	東大阪市旭町庁舎	0.016	0.016	0.016	0.014	0.015	0.012	0.013	0.015	0.014	0.013	0.011	0.011	0.011	0.011	0.007
泉南市	泉南市役所	0.016	0.012	0.016	0.013	0.013	0.013	0.011	0.013	0.012	0.012	0.008	0.009	0.009	0.008	0.007
交野市	交野市役所	0.010	0.010	0.011	0.009	0.010	0.009	0.011	0.012	0.011	0.010	0.009	0.010	0.010	0.010	0.008
阪南市	南海団地	0.004	0.005	0.005	0.004	0.005	0.004	0.004	0.004	0.004	0.004	0.003	0.004	0.005	0.003	0.003
島本町	島本町役場	0.035	0.033	0.036	0.028	0.030	0.025	0.025	0.026	0.024	0.025	0.024	0.023	0.023	0.017	0.016
熊取町	熊取町役場	0.008	0.006	0.009	0.007	0.008	0.008	0.010	0.011	0.011	0.011	0.009	0.010	0.009	0.011	0.010
岬町	岬町役場	0.013	0.012	0.014	0.010	0.011	0.011	0.009	0.011	0.009	0.008	0.007	0.009	0.010	0.008	0.007
岬町	孝子	0.005	0.004	0.005	0.004	0.005	0.004	0.004	0.005	0.004	0.004	0.004	0.005	0.005	(0.003)	-
岬町	淡輪	0.005	0.005	0.006	0.004	0.004	0.004	0.005	0.005	0.005	0.005	0.004	0.005	0.005	(0.004)	-
岬町	深日	0.012	0.011	0.013	0.009	0.011	0.009	0.007	0.007	0.006	0.006	0.005	0.006	0.007	(0.006)	-
岬町	多奈川	0.005	0.004	0.006	0.004	0.004	0.004	0.004	0.004	0.004	0.005	0.004	0.005	0.005	(0.004)	-
岬町	小島	0.006	0.006	0.007	0.005	0.005	0.005	0.005	0.006	0.005	0.005	0.004	0.005	0.006	(0.004)	-
岬町	東畑	0.003	0.002	0.003	0.003	0.003	0.002	0.002	0.003	0.003	0.003	0.003	0.003	0.004	(0.003)	-
岬町	西畑	0.003	0.003	0.004	0.003	0.003	0.003	0.002	0.003	0.003	0.003	0.003	0.004	0.003	(0.002)	-
大阪市中央区	淀屋橋	0.080	0.069	0.068	0.058	0.058	0.054	0.052	0.058	0.051	0.052	0.050	0.047	-	-	-
大阪市北区	梅田新道	0.064	0.062	0.060	0.055	0.058	0.054	0.057	0.059	0.070	0.057	0.057	0.052	0.050	0.051	0.048
大阪市西淀川区	出来島小学校	0.137	0.129	0.078	0.090	0.079	0.073	0.079	0.073	0.065	0.055	0.066	0.064	0.070	0.066	0.040
大阪市住之江区	北粉浜小学校	0.082	0.078	0.077	0.071	0.072	0.065	0.074	0.072	0.065	0.063	0.061	0.050	0.051	0.047	0.043
大阪市東住吉区	杭全町交差点	0.110	0.095	0.102	0.089	0.093	0.086	0.084	0.091	0.083	0.086	0.062	0.067	0.062	0.060	0.056
大阪市旭区	新森小路小学校	0.109	0.116	0.113	0.113	0.109	0.110	0.117	0.117	0.105	0.092	0.090	0.090	0.087	0.079	0.078
大阪市福島区	海老江西小学校	0.125	0.061	0.079	0.071	0.092	0.085	0.090	0.081	0.081	0.077	0.080	0.075	0.048	0.041	0.036
大阪市東成区	今里交差点	0.098	0.096	0.096	0.096	0.095	0.087	0.101	0.099	0.097	0.086	0.085	0.084	0.067	0.067	0.063
大阪市鶴見区	茨田中学校	0.093	0.068	0.064	0.058	0.055	0.059	0.065	0.069	0.065	0.063	0.063	0.064	0.066	0.049	0.044
大阪市住之江区	住之江交差点	0.092	0.091	0.095	0.087	0.087	0.063	0.067	0.068	0.064	0.056	0.047	0.047	0.046	0.045	0.040
大阪市東淀川区	上新庄交差点	0.086	0.079	0.082	0.080	0.077	0.066	0.065	0.070	0.075	0.077	0.067	0.054	0.048	0.046	0.042
大阪市住吉区	我孫子中学校	0.102	0.098	0.098	0.083	0.087	0.074	0.084	0.095	0.081	0.035	0.033	0.036	0.032	0.031	0.028
堺市	堺市役所	0.058	0.051	0.055	0.047	0.050	0.049	0.052	0.051	0.050	0.048	0.044	0.047	0.049	0.047	0.040
堺市	第2阪和	0.057	0.051	0.055	0.041	0.044	0.038	0.037	0.041	0.038	0.041	0.033	0.035	0.032	0.031	0.028
堺市	堺中環	0.079	0.079	0.078	0.062	0.059	0.057	0.057	0.065	0.066	0.065	0.066	0.062	0.064	0.060	0.052
堺市	湾岸	0.063	0.049	0.043	0.033	0.036	0.032	0.035	0.039	0.035	0.032	0.030	0.033	0.030	0.030	0.029
堺市	常磐浜寺	0.038	0.037	0.040	0.034	0.033	0.030	0.031	0.034	0.033	0.031	0.029	0.029	0.026	0.025	0.022
堺市	阪和深井畑山	-	-	-	0.025	0.034	0.036	0.035	0.037	0.037	0.035	0.032	0.035	0.032	0.033	0.030

酸化窒素濃度の推移(年平均値)

(単位:ppm)

市(区)町村	測定局	平成1	平成2	平成3	平成4	平成5	平成6	平成7	平成8	平成9	平成10	平成11	平成12	平成13	平成14	平成15
堺市	阪和泉北	-	-	-	-	(0.026)	0.023	0.023	0.026	0.026	0.025	0.021	0.022	0.020	0.020	0.019
岸和田市	泉南府民センター	0.045	0.044	0.046	0.039	0.044	0.039	0.044	0.045	0.038	-	-	-	-	-	-
岸和田市	天の川下水ポンプ場	-	0.032	0.037	0.031	0.035	0.029	0.034	0.036	0.034	0.032	0.027	0.030	0.032	0.029	0.026
岸和田市	岸和田市役所	0.023	0.023	0.022	0.020	0.021	0.022	0.022	0.023	0.020	0.019	0.018	0.021	0.019	0.016	0.018
豊中市	豊中市役所	0.054	0.041	0.037	0.033	0.040	0.032	0.033	0.037	0.031	0.029	0.031	0.030	0.031	0.028	0.031
豊中市	千里	0.040	0.041	0.042	0.041	0.039	0.037	0.041	0.041	0.040	0.036	0.035	0.032	0.034	0.033	0.030
吹田市	泉町	0.072	0.067	0.067	0.058	0.061	0.056	0.054	(0.033)	-	-	-	-	-	-	-
吹田市	吹田簡易裁判所	-	-	-	-	-	-	-	(0.066)	0.045	0.050	0.040	0.043	0.041	0.038	0.033
高槻市	高槻市役所	0.115	0.102	0.097	0.084	0.083	0.082	0.088	0.089	0.068	0.057	0.057	0.055	0.050	0.047	0.049
高槻市	緑が丘	-	-	-	-	-	-	-	-	-	0.039	0.035	0.037	0.034	0.034	0.034
守口市	淀川工業高校	0.121	0.118	0.102	0.064	0.046	0.042	0.045	0.044	0.042	0.042	0.043	0.041	0.043	0.039	0.035
枚方市	招提	0.117	0.111	0.122	0.123	0.120	0.109	0.107	0.117	0.110	0.104	0.094	0.091	0.088	0.084	0.082
枚方市	中振	0.098	0.082	0.084	0.071	0.070	0.064	0.060	0.074	0.067	0.064	0.061	0.058	0.055	0.051	0.054
枚方市	長尾	-	-	-	-	-	-	-	-	-	-	-	-	-	-	0.006
八尾市	八尾市立病院	0.116	0.107	0.110	0.100	0.090	0.085	0.087	0.098	0.089	0.086	0.086	0.082	0.074	0.071	0.066
泉佐野市	末広公園	0.074	0.061	0.065	0.056	0.058	0.052	0.048	0.051	0.051	0.050	0.044	0.042	0.039	0.036	0.035
河内長野市	長野小学校	0.031	0.030	0.031	-	-	-	-	-	-	-	-	-	-	-	-
河内長野市	河内長野府民健康プラザ	-	-	0.045	0.038	0.040	0.035	0.031	0.035	0.035	0.039	0.035	0.035	0.032	0.029	0.028
松原市	松原北小学校	0.053	0.067	0.069	0.050	0.050	0.046	0.046	0.045	0.047	0.042	0.038	0.037	0.037	0.035	0.032
和泉市	国府小学校	0.054	0.056	0.062	0.047	0.043	0.035	0.035	0.035	0.032	0.036	-	-	-	-	-
柏原市	西名阪柏原旭ヶ丘	-	-	-	-	-	-	-	-	-	-	-	-	0.058	0.056	0.058
摂津市	摂津市役所	0.070	0.072	0.071	0.053	0.053	0.054	0.060	0.060	0.058	0.051	0.051	0.044	0.044	0.041	0.038
高石市	カモードLMBS	-	-	-	0.054	0.073	0.065	0.060	0.062	0.061	0.057	0.052	0.054	0.051	0.050	0.036
藤井寺市	藤井寺市役所	0.039	0.036	0.039	0.036	0.044	0.040	-	-	-	-	-	-	-	-	-
東大阪市	東大阪市公害監視センター	0.046	0.042	0.050	0.044	0.044	0.044	0.042	0.049	0.045	0.044	0.042	0.043	0.039	0.041	0.026
四條畷市	国設四條畷	-	-	-	-	-	-	-	0.055	0.050	0.046	0.046	0.043	0.044	0.040	0.044

窒素酸化物濃度の推移(年平均値)

(単位:ppm)

市(区)町村	測定局	平成1	平成2	平成3	平成4	平成5	平成6	平成7	平成8	平成9	平成10	平成11	平成12	平成13	平成14	平成15
大阪市東成区	国設大阪(センター)	0.068	0.067	0.066	0.060	0.062	0.056	0.058	0.062	0.057	0.055	0.051	0.050	0.051	0.047	0.046
大阪市北区	済美小学校	0.062	0.059	0.060	0.054	0.057	0.054	0.055	0.062	0.057	0.055	0.053	0.054	0.053	0.050	0.045
大阪市此花区	此花区役所	0.082	0.072	0.076	0.069	0.074	0.069	0.072	0.078	0.072	0.072	0.067	0.067	0.066	0.063	0.051
大阪市大正区	平尾小学校	0.067	0.064	0.065	0.060	0.062	0.058	0.059	0.069	0.061	0.059	0.053	0.056	0.052	0.051	0.049
大阪市西淀川区	淀中学校	0.061	0.058	0.061	0.055	0.055	0.052	0.057	0.059	0.058	0.055	0.040	0.042	0.040	0.041	0.039
大阪市淀川区	淀川区役所	0.069	0.065	0.067	0.061	0.061	0.058	0.062	0.063	0.062	0.059	0.056	0.057	0.057	0.052	0.048
大阪市生野区	勝山中学校	0.061	0.058	0.059	0.056	0.055	0.052	0.057	0.058	0.057	0.054	0.052	0.050	0.045	0.043	0.040
大阪市旭区	大宮中学校	0.064	0.059	0.063	0.057	0.058	0.056	0.060	0.066	0.061	0.058	0.055	0.055	0.053	0.050	0.042
大阪市城東区	聖賢小学校	0.062	0.056	0.059	0.054	0.056	0.055	0.056	0.062	0.057	0.057	0.052	0.053	0.050	0.050	0.046
大阪市住之江区	清江小学校	0.072	0.063	0.068	0.061	0.065	0.060	0.063	0.065	0.060	0.061	0.054	0.057	0.055	0.043	0.043
大阪市平野区	摂陽中学校	0.068	0.060	0.063	0.060	0.064	0.057	0.061	0.067	0.065	0.059	0.056	0.059	0.053	0.044	0.041
大阪市西成区	今宮中学校	0.074	0.069	0.069	0.064	0.066	0.061	0.069	0.074	0.068	0.064	0.060	0.061	0.058	0.047	0.046
大阪市西区	堀江小学校	0.072	0.067	0.069	0.063	0.065	0.060	0.065	0.073	0.062	0.060	0.058	0.060	0.059	0.056	0.052
大阪市住之江区	南港中央公園	-	-	-	-	-	-	-	-	-	-	0.061	0.064	0.054	0.052	0.051
堺市	府立大学	0.039	-	-	-	-	-	-	-	-	-	-	-	-	-	-
堺市	少林寺	0.059	0.057	0.061	0.053	0.057	0.052	0.053	0.056	0.052	0.050	0.045	0.050	0.046	0.048	0.042
堺市	錦	0.066	0.061	0.064	0.058	0.061	0.056	0.056	0.059	0.054	0.052	0.046	-	-	-	-
堺市	浜寺	0.048	0.048	0.053	0.045	0.047	0.044	0.046	0.049	0.046	0.045	0.041	0.044	0.042	0.040	0.040
堺市	石津	0.054	0.052	0.055	0.050	0.054	0.052	0.051	0.054	0.051	0.050	0.045	0.047	0.045	0.042	0.041
堺市	金岡	0.044	0.041	0.045	0.040	0.044	0.042	0.043	0.045	0.041	0.040	0.037	0.040	0.035	0.036	0.035
堺市	三宝	0.053	0.052	0.058	0.052	0.055	0.053	0.056	0.058	0.054	0.050	0.046	0.049	0.047	0.043	0.043
堺市	若松台	0.023	0.022	0.025	0.021	0.024	0.022	0.023	0.024	0.023	0.024	0.020	0.021	0.018	0.019	0.019
堺市	登美丘	0.031	0.031	0.034	0.031	0.035	0.032	0.034	0.034	0.032	0.032	0.027	0.031	0.029	0.028	0.027
堺市	桃山台	-	0.027	0.032	0.027	0.029	0.027	0.028	0.029	0.027	0.028	0.025	0.027	0.026	0.024	0.023
堺市	深井	-	0.036	0.040	0.037	0.040	0.040	0.042	0.042	0.041	0.040	0.037	0.040	0.037	0.036	0.034
岸和田市	岸和田中央公園	-	-	-	-	-	-	-	-	(0.039)	0.037	0.033	0.035	0.034	0.032	0.030
岸和田市	山直南幼稚園	0.026	0.031	0.028	0.025	0.029	0.029	0.028	0.028	-	-	-	-	-	-	-
豊中市	野田	0.054	0.052	0.059	0.055	0.052	0.044	0.046	0.054	0.048	0.041	0.043	0.045	0.043	0.042	0.034
豊中市	千成	0.055	0.058	0.059	0.051	0.048	0.046	0.049	0.054	0.046	0.042	0.041	0.039	0.045	0.039	0.040
池田市	池田市立南畑会館	0.024	0.024	0.027	0.023	0.023	0.023	0.024	0.025	0.025	0.022	0.020	0.020	0.022	0.020	0.019
吹田市	吹田市西消防署	0.056	0.058	0.061	0.055	0.054	0.050	0.056	0.056	0.048	0.050	0.047	0.045	0.046	0.043	0.040
吹田市	吹田市北消防署	0.045	0.045	0.049	0.044	0.046	0.045	0.047	0.045	0.043	0.041	0.040	0.039	0.038	0.035	0.032
吹田市	川園	0.053	0.051	0.054	0.047	0.048	0.043	0.046	0.048	0.044	0.045	0.042	0.046	0.046	0.043	0.039
泉大津市	泉大津府民健康プラザ	0.049	0.048	0.054	0.049	0.051	0.046	0.049	0.046	0.045	0.051	0.044	0.049	0.047	0.044	0.042
泉大津市	泉大津市役所	0.040	0.036	0.042	0.036	0.041	0.040	0.041	0.043	0.039	0.039	0.036	0.040	0.038	0.035	0.034
高槻市	高槻南	0.045	0.042	0.043	0.040	0.039	0.037	0.039	0.041	0.040	0.036	0.035	0.034	0.033	0.031	0.030

窒素酸化物濃度の推移(年平均値)

(単位:ppm)

市(区)町村	測定局	平成1	平成2	平成3	平成4	平成5	平成6	平成7	平成8	平成9	平成10	平成11	平成12	平成13	平成14	平成15
高槻市	高槻北	0.029	0.025	0.030	0.026	0.027	0.026	0.024	0.029	0.026	0.026	0.022	0.031	0.026	0.025	0.022
貝塚市	貝塚市消防署	0.029	0.029	0.035	0.027	0.031	0.028	0.028	0.031	0.028	0.029	0.024	0.028	0.027	0.023	0.022
守口市	守口府民健康プラザ	0.060	0.056	0.060	0.051	0.054	0.051	0.054	0.055	0.050	0.049	0.047	0.045	0.047	0.045	0.041
守口市	第一測定局(金田)	0.061	0.060	0.060	0.058	0.055	0.053	0.057	0.057	0.055	0.051	0.050	0.049	0.051	0.046	0.048
守口市	第二測定局(大日)	0.060	0.055	0.056	0.055	0.058	0.054	0.053	0.059	0.059	0.053	0.052	0.049	0.053	0.052	0.047
守口市	第三測定局(錦)	-	(0.086)	0.066	0.064	0.064	0.060	0.061	0.064	0.060	0.054	0.051	0.053	0.055	0.049	0.049
枚方市	楠葉	0.044	0.042	0.047	0.042	0.043	0.040	0.044	0.046	0.048	0.044	0.042	0.043	0.042	0.041	0.042
枚方市	枚方市役所	0.048	0.045	0.051	0.044	0.045	0.043	0.042	0.044	0.042	0.043	0.042	0.042	0.037	0.032	0.036
枚方市	王仁公園	0.028	0.027	0.029	0.027	0.028	0.027	0.030	0.031	0.030	0.028	0.026	0.026	0.026	0.024	0.021
枚方市	香里	-	0.038	0.041	0.035	0.037	0.031	0.033	0.035	0.034	0.037	0.031	0.035	0.032	0.032	0.031
茨木市	茨木市役所	0.046	0.046	0.051	0.044	0.043	0.043	0.043	0.045	0.047	0.047	0.048	0.044	0.045	0.041	0.038
八尾市	八尾府民健康プラザ	0.057	0.055	0.060	0.053	0.054	0.051	0.052	0.059	0.051	0.051	0.048	0.050	0.048	0.046	0.042
八尾市	志紀公園	0.038	0.039	0.045	0.041	0.043	0.039	0.041	0.045	0.044	0.043	0.039	0.038	0.038	0.036	-
八尾市	水越	-	-	-	-	-	-	-	-	-	-	-	-	0.026	0.025	0.023
泉佐野市	泉佐野保健所	0.042	0.040	0.046	0.039	0.039	-	-	-	-	-	-	-	-	-	-
泉佐野市	笠松	-	-	-	-	-	0.036	0.037	0.040	-	-	-	-	-	-	-
泉佐野市	北泉佐野	-	-	-	-	-	-	-	-	0.038	0.036	-	-	-	-	-
泉佐野市	佐野中学校	-	-	-	-	-	-	-	-	-	-	0.025	0.027	0.028	0.025	0.025
泉佐野市	泉佐野市役所	0.026	0.024	0.026	0.028	(0.024)	0.023	0.026	0.025	0.021	0.025	0.024	0.025	0.027	0.024	-
富田林市	富田林市役所	0.024	0.022	0.026	0.023	0.026	0.025	0.024	0.024	0.024	0.024	0.022	0.023	0.022	0.021	0.020
寝屋川市	寝屋川市役所	0.050	0.050	0.052	0.047	0.047	0.047	0.047	0.050	0.047	0.045	0.043	0.042	0.043	0.035	0.034
寝屋川市	成田	0.038	0.033	0.038	0.036	0.039	0.037	0.039	0.038	0.035	0.034	0.030	0.031	0.031	0.030	0.027
河内長野市	三日市公民館	-	-	-	0.018	0.018	0.017	0.018	0.019	0.018	0.018	0.017	0.017	0.018	0.016	0.015
松原市	大堀給食センター	0.048	0.046	0.056	0.049	0.052	0.048	0.051	0.053	0.051	0.047	0.039	0.049	0.048	0.048	0.045
松原市	大塚高校	-	0.046	0.047	0.050	0.056	0.050	0.058	0.058	0.051	0.044	0.043	0.051	0.053	0.044	0.039
大東市	大東市役所	0.046	0.046	0.049	0.043	0.045	0.043	0.044	0.046	0.045	0.039	0.039	0.038	0.040	0.037	0.035
和泉市	緑ヶ丘小学校	-	-	0.019	0.016	0.018	0.016	0.018	0.019	0.020	0.020	0.017	0.018	0.017	0.016	0.015
和泉市	幸小学校	0.030	0.029	0.033	0.030	0.032	0.033	0.035	0.037	0.035	-	-	-	-	-	-
和泉市	石尾中学校	0.021	0.022	-	-	-	-	-	-	-	-	-	-	-	-	-
柏原市	府立修徳学院	0.026	0.025	0.025	0.023	0.025	0.024	0.025	0.024	0.023	0.022	0.018	0.019	0.020	0.020	0.016
柏原市	柏原市役所	0.041	0.038	0.038	0.037	0.040	0.041	0.049	0.045	0.043	0.037	0.036	0.037	0.036	0.035	0.025
門真市	門真市役所	0.052	0.053	0.058	0.050	0.051	0.050	0.054	0.054	0.050	0.047	0.045	0.046	0.041	0.038	0.036
門真市	門真市南	-	-	(0.077)	0.050	0.054	0.049	0.054	0.055	0.051	0.046	0.043	0.044	0.042	0.037	0.036
高石市	高石中学校	0.046	0.044	0.048	0.040	0.043	0.042	0.042	0.046	0.044	0.042	0.038	0.041	0.039	0.037	0.036
高石市	高石市公害監視センタ	0.045	0.043	0.048	0.042	0.043	0.045	0.048	0.049	0.047	0.046	0.042	0.045	0.044	0.041	0.040
高石市	羽衣学園	0.042	0.038	0.042	0.037	0.042	0.037	0.040	0.043	0.041	0.042	0.038	0.042	0.040	-	-

窒素酸化物濃度の推移(年平均値)

(単位:ppm)

市(区)町村	測定局	平成1	平成2	平成3	平成4	平成5	平成6	平成7	平成8	平成9	平成10	平成11	平成12	平成13	平成14	平成15
高石市	高陽小学校	0.040	0.036	0.043	0.037	0.043	0.040	0.044	0.044	0.043	0.042	0.038	0.043	0.042	0.038	0.036
高石市	取石小学校	0.036	0.033	0.038	0.034	0.038	0.036	0.039	0.041	0.040	0.039	0.036	0.040	0.038	0.035	0.034
藤井寺市	藤井寺市役所	-	-	-	-	-	-	0.045	0.044	0.045	0.043	0.039	0.041	0.039	0.032	0.030
東大阪市	東大阪市西保健センタ	0.058	0.052	0.055	0.051	0.053	0.048	0.051	0.057	0.053	0.049	0.044	0.045	0.044	0.042	0.041
東大阪市	東大阪市旭町庁舎	0.041	0.041	0.042	0.037	0.040	0.035	0.038	0.040	0.037	0.036	0.032	0.034	0.034	0.032	0.027
泉南市	泉南市役所	0.039	0.033	0.040	0.034	0.034	0.034	0.032	0.035	0.032	0.034	0.026	0.028	0.029	0.026	0.025
交野市	交野市役所	0.027	0.029	0.031	0.028	0.030	0.028	0.032	0.033	0.031	0.030	0.028	0.029	0.031	0.029	0.026
阪南市	南海団地	0.018	0.020	0.022	0.016	0.018	0.016	0.015	0.017	0.015	0.016	0.014	0.017	0.017	0.014	0.014
島本町	島本町役場	0.061	0.060	0.064	0.053	0.056	0.051	0.051	0.051	0.050	0.051	0.049	0.047	0.046	0.040	0.038
熊取町	熊取町役場	0.024	0.025	0.027	0.025	0.027	0.027	0.030	0.030	0.031	0.030	0.028	0.031	0.029	0.030	0.028
岬町	岬町役場	0.033	0.030	0.035	0.028	0.030	0.030	0.028	0.030	0.025	0.024	0.022	0.026	0.026	0.022	0.023
岬町	孝子	0.017	0.015	0.018	0.015	0.016	0.015	0.016	0.016	0.016	0.016	0.014	0.016	0.016	(0.014)	-
岬町	淡輪	0.019	0.018	0.021	0.017	0.019	0.016	0.015	0.017	0.017	0.019	0.016	0.019	0.018	(0.015)	-
岬町	深日	0.029	0.028	0.031	0.024	0.026	0.024	0.020	0.021	0.020	0.021	0.018	0.021	0.022	(0.021)	-
岬町	多奈川	0.017	0.016	0.020	0.016	0.016	0.014	0.015	0.015	0.015	0.017	0.014	0.016	0.017	(0.015)	-
岬町	小島	0.020	0.021	0.023	0.017	0.019	0.017	0.018	0.019	0.019	0.019	0.016	0.019	0.020	(0.017)	-
岬町	東畑	0.013	0.012	0.014	0.012	0.012	0.011	0.011	0.012	0.012	0.013	0.011	0.014	0.014	(0.013)	-
岬町	西畑	0.012	0.012	0.014	0.012	0.012	0.011	0.011	0.012	0.011	0.013	0.011	0.013	0.013	(0.011)	-
大阪市中央区	淀屋橋	0.124	0.113	0.113	0.102	0.097	0.098	0.093	0.101	0.088	0.092	0.090	0.086	-	-	-
大阪市北区	梅田新道	0.110	0.107	0.104	0.099	0.103	0.100	0.101	0.104	0.115	0.101	0.100	0.097	0.093	0.093	0.090
大阪市西淀川区	出来島小学校	0.190	0.181	0.123	0.138	0.121	0.116	0.126	0.121	0.111	0.100	0.112	0.112	0.117	0.111	0.078
大阪市住之江区	北粉浜小学校	0.130	0.125	0.123	0.116	0.116	0.108	0.119	0.117	0.111	0.108	0.105	0.091	0.091	0.085	0.080
大阪市東住吉区	杭全町交差点	0.158	0.143	0.145	0.134	0.140	0.134	0.130	0.139	0.128	0.135	0.103	0.109	0.102	0.099	0.095
大阪市旭区	新森小路小学校	0.155	0.162	0.155	0.158	0.153	0.155	0.167	0.166	0.151	0.138	0.133	0.134	0.130	0.120	0.118
大阪市福島区	海老江西小学校	0.176	0.106	0.123	0.117	0.138	0.129	0.134	0.126	0.122	0.119	0.125	0.119	0.085	0.076	0.068
大阪市東成区	今里交差点	0.151	0.148	0.144	0.149	0.145	0.136	0.152	0.151	0.149	0.137	0.135	0.134	0.113	0.111	0.107
大阪市鶴見区	茨田中学校	0.141	0.112	0.106	0.102	0.096	0.102	0.110	0.115	0.109	0.106	0.107	0.109	0.109	0.087	0.081
大阪市住之江区	住之江交差点	0.138	0.139	0.140	0.131	0.132	0.105	0.113	0.117	0.109	0.099	0.085	0.087	0.085	0.083	0.078
大阪市東淀川区	上新庄交差点	0.132	0.124	0.125	0.120	0.116	0.106	0.109	0.117	0.119	0.120	0.109	0.091	0.084	0.081	0.076
大阪市住吉区	我孫子中学校	0.149	0.143	0.143	0.128	0.131	0.115	0.132	0.145	0.128	0.071	0.067	0.071	0.068	0.064	0.059
堺市	堺市役所	0.097	0.092	0.096	0.088	0.091	0.092	0.095	0.095	0.091	0.089	0.083	0.090	0.090	0.086	0.078
堺市	第2阪和	0.093	0.086	0.091	0.074	0.079	0.072	0.071	0.077	0.072	0.075	0.064	0.068	0.063	0.060	0.058
堺市	堺中環	0.115	0.117	0.118	0.101	0.096	0.095	0.095	0.105	0.104	0.104	0.105	0.100	0.102	0.095	0.087
堺市	湾岸	0.106	0.088	0.081	0.070	0.074	0.070	0.074	0.080	0.074	0.069	0.065	0.071	0.067	0.065	0.065
堺市	常磐浜寺	0.072	0.072	0.076	0.069	0.068	0.064	0.065	0.069	0.067	0.065	0.061	0.062	0.058	0.054	0.051
堺市	阪和深井畑山	-	-	-	0.052	0.063	0.068	0.065	0.068	0.067	0.065	0.060	0.065	0.061	0.061	0.059

窒素酸化物濃度の推移(年平均値)

(単位:ppm)

市(区)町村	測定局	平成1	平成2	平成3	平成4	平成5	平成6	平成7	平成8	平成9	平成10	平成11	平成12	平成13	平成14	平成15
堺市	阪和泉北	-	-	-	-	(0.056)	0.051	0.050	0.054	0.052	0.050	0.044	0.046	0.044	0.043	0.042
岸和田市	泉南府民センター	0.081	0.079	0.083	0.073	0.079	0.074	0.079	0.082	0.071	-	-	-	-	-	-
岸和田市	天の川下水ポンプ場	-	0.064	0.072	0.063	0.068	0.061	0.067	0.071	0.067	0.065	0.057	0.062	0.063	0.058	0.055
岸和田市	岸和田市役所	0.052	0.054	0.055	0.049	0.050	0.050	0.050	0.052	0.047	0.046	0.044	0.051	0.047	0.039	0.043
豊中市	豊中市役所	0.090	0.073	0.067	0.060	0.068	0.059	0.059	0.064	0.057	0.051	0.055	0.057	0.058	0.054	0.062
豊中市	千里	0.066	0.070	0.070	0.073	0.069	0.068	0.072	0.069	0.068	0.059	0.059	0.058	0.066	0.061	0.056
吹田市	泉町	0.112	0.107	0.106	0.097	0.101	0.096	0.095	(0.072)	-	-	-	-	-	-	-
吹田市	吹田簡易裁判所	-	-	-	-	-	-	-	(0.106)	0.081	0.084	0.070	0.075	0.073	0.070	0.064
高槻市	高槻市役所	0.161	0.144	0.140	0.126	0.123	0.123	0.128	0.129	0.109	0.095	0.093	0.092	0.085	0.080	0.081
高槻市	緑が丘	-	-	-	-	-	-	-	-	-	0.068	0.063	0.065	0.058	0.058	0.060
守口市	淀川工業高校	0.167	0.164	0.146	0.102	0.083	0.079	0.081	0.080	0.078	0.075	0.077	0.076	0.077	0.072	0.067
枚方市	招提	0.152	0.148	0.161	0.161	0.159	0.147	0.145	0.157	0.149	0.143	0.130	0.127	0.121	0.117	0.116
枚方市	中振	0.136	0.119	0.121	0.106	0.105	0.100	0.092	0.114	0.101	0.100	0.100	0.096	0.092	0.086	0.091
枚方市	長尾	-	-	-	-	-	-	-	-	-	-	-	-	-	-	0.023
八尾市	八尾市立病院	0.164	0.154	0.158	0.147	0.135	0.131	0.132	0.146	0.135	0.130	0.129	0.126	0.115	0.112	0.108
泉佐野市	末広公園	0.109	0.094	0.099	0.088	0.090	0.086	0.079	0.082	0.081	0.081	0.072	0.072	0.068	0.064	0.062
河内長野市	長野小学校	0.057	0.056	0.059	-	-	-	-	-	-	-	-	-	-	-	-
河内長野市	河内長野府民健康プラザ	-	-	0.075	0.068	0.070	0.065	0.061	0.065	0.062	0.070	0.066	0.065	0.062	0.058	0.057
松原市	松原北小学校	0.092	0.106	0.108	0.085	0.087	0.083	0.083	0.083	0.083	0.077	0.074	0.074	0.073	0.070	0.066
和泉市	国府小学校	0.090	0.094	0.101	0.083	0.078	0.067	0.068	0.069	0.061	0.069	-	-	-	-	-
柏原市	西名阪柏原旭ヶ丘	-	-	-	-	-	-	-	-	-	-	-	-	0.086	0.083	0.084
摂津市	摂津市役所	0.112	0.115	0.114	0.094	0.091	0.095	0.104	0.103	0.095	0.084	0.090	0.083	0.082	0.077	0.073
高石市	カモドールMBS	-	-	-	0.083	0.107	0.100	0.093	0.097	0.095	0.091	0.085	0.087	0.084	0.080	0.066
藤井寺市	藤井寺市役所	0.073	0.070	0.076	0.069	0.080	0.077	-	-	-	-	-	-	-	-	-
東大阪市	東大阪市公害監視センタ	0.077	0.070	0.083	0.079	0.080	0.081	0.079	0.089	0.082	0.082	0.079	0.081	0.075	0.075	0.059
四條畷市	国設四條畷	-	-	-	-	-	-	-	0.094	0.088	0.081	0.082	0.077	0.079	0.073	0.076

光化学オキシダントの推移(日最高値が0.12ppm以上の日数)

(単位:日)

市(区)町村	測定局	平成1	平成2	平成3	平成4	平成5	平成6	平成7	平成8	平成9	平成10	平成11	平成12	平成13	平成14	平成15
大阪市東成区	国設大阪(センター)	0	2	0	0	0	2	3	0	0	1	1	3	2	0	0
大阪市此花区	此花区役所	3	4	0	0	2	0	1	0	0	6	0	7	4	1	1
大阪市西淀川区	淀中学校	2	2	0	0	1	5	1	0	0	2	2	1	2	1	2
大阪市淀川区	淀川区役所	0	0	0	0	1	3	1	0	0	0	1	1	1	2	2
大阪市生野区	勝山中学校	3	6	0	0	2	3	2	0	0	0	2	3	0	1	1
大阪市旭区	大宮中学校	4	4	1	1	4	5	4	5	3	4	2	6	6	7	3
大阪市城東区	聖賢小学校	2	2	0	0	1	7	4	1	0	6	3	10	2	5	3
大阪市住之江区	清江小学校	4	1	0	0	0	4	0	0	0	3	1	3	1	0	2
大阪市平野区	摂陽中学校	7	9	4	1	4	5	4	2	1	4	3	9	4	5	2
大阪市西成区	今宮中学校	1	0	0	0	0	1	1	0	0	1	1	1	1	0	0
大阪市西区	堀江小学校	1	0	0	0	0	1	0	0	0	3	0	5	2	2	1
大阪市鶴見区	茨田北小学校	4	4	4	1	2	5	5	3	2	2	1	4	2	2	0
大阪市浪速区	難波中学校	2	2	0	0	0	1	1	0	0	2	1	4	2	1	1
大阪市住之江区	南港中央公園	-	-	-	-	-	-	-	-	-	-	0	1	0	0	1
堺市	府立大学	6	-	-	-	-	-	-	-	-	-	-	-	-	-	-
堺市	少林寺	0	5	0	0	4	4	2	0	0	9	3	1	2	0	1
堺市	浜寺	0	6	0	0	0	1	1	1	0	6	1	1	2	1	1
堺市	石津	0	6	0	0	0	3	0	0	0	0	2	4	1	0	2
堺市	金岡	0	2	3	2	6	7	2	0	0	9	4	5	2	3	3
堺市	三宝	0	4	0	0	0	0	0	0	0	1	1	2	1	0	0
堺市	若松台	3	13	3	4	8	7	2	4	1	7	7	16	10	6	7
堺市	登美丘	2	7	3	3	8	11	3	1	2	17	3	15	7	4	9
堺市	桃山台	-	14	7	2	10	5	1	1	1	16	2	13	3	1	6
堺市	深井	-	23	4	4	7	8	2	0	0	7	5	4	4	3	5
岸和田市	岸和田中央公園	-	-	-	-	-	-	-	-	0	4	2	4	0	3	0
岸和田市	新条小学校	1	9	0	3	3	2	0	1	-	-	-	-	-	-	-
豊中市	野田	0	7	2	0	3	9	6	0	5	5	1	7	2	4	2
豊中市	千成	0	3	2	0	3	3	3	1	0	4	1	4	0	0	0
池田市	池田市立南畑会館	2	6	2	0	0	4	1	0	0	1	2	5	0	1	0
吹田市	吹田市西消防署	4	6	0	0	0	8	3	0	0	0	0	8	2	7	2
吹田市	吹田市北消防署	5	14	1	1	3	11	11	5	1	16	6	16	3	9	2
吹田市	川園	2	8	2	3	4	7	7	3	0	0	0	0	0	1	0
泉大津市	泉大津府民健康プラザ	0	6	0	0	0	0	0	1	0	1	2	1	1	0	0
泉大津市	泉大津市役所	0	11	2	2	5	5	1	2	0	0	1	0	0	0	0
高槻市	高槻南	0	8	3	1	1	3	0	0	0	8	3	10	4	4	1
高槻市	高槻北	2	9	2	9	0	5	1	1	0	5	2	3	1	0	0

光化学オキシダントの推移(日最高値が0.12ppm以上の日数)

(単位:日)

市(区)町村	測定局	平成1	平成2	平成3	平成4	平成5	平成6	平成7	平成8	平成9	平成10	平成11	平成12	平成13	平成14	平成15
貝塚市	貝塚市消防署	1	4	0	2	3	2	0	1	1	7	3	0	1	1	0
守口市	守口府民健康プラザ	1	4	3	1	2	3	2	0	0	2	1	5	1	0	0
守口市	第一測定局(金田)	2	4	1	0	2	3	2	0	0	0	0	3	0	1	0
守口市	第二測定局(大日)	0	0	2	0	1	4	1	0	0	2	0	3	0	1	0
守口市	第三測定局(錦)	-	0	2	1	3	13	0	1	0	1	0	3	0	0	0
枚方市	楠葉	-	-	-	1	1	0	0	2	0	5	0	3	1	0	1
枚方市	枚方市役所	1	4	0	5	1	5	1	0	0	6	1	4	1	0	0
枚方市	王仁公園	3	1	0	8	1	1	1	1	0	4	0	5	0	0	3
枚方市	香里	-	6	4	5	2	5	1	0	0	5	2	5	0	0	0
茨木市	茨木市役所	0	3	3	1	0	3	4	0	0	0	0	0	0	0	0
八尾市	八尾府民健康プラザ	6	11	3	0	0	4	1	0	0	8	1	3	0	1	1
泉佐野市	泉佐野保健所	1	3	0	0	0	-	-	-	-	-	-	-	-	-	-
泉佐野市	笠松	-	-	-	-	-	0	0	0	-	-	-	-	-	-	-
泉佐野市	北泉佐野	-	-	-	-	-	-	-	-	1	8	-	-	-	-	-
泉佐野市	佐野中学校	-	-	-	-	-	-	-	-	-	-	3	6	1	0	2
泉佐野市	泉佐野市役所	2	4	0	1	5	2	0	0	0	4	3	2	1	0	-
富田林市	富田林市役所	9	14	0	5	8	13	4	5	4	5	3	12	12	6	15
寝屋川市	寝屋川市役所	2	11	3	3	1	7	3	1	0	4	3	7	2	1	3
寝屋川市	成田	-	3	1	4	1	2	1	3	1	1	6	9	4	4	5
河内長野市	三日市公民館	-	-	-	9	4	10	3	4	2	9	3	9	15	7	15
松原市	大堀給食センター	3	12	4	1	2	3	2	0	1	0	0	1	0	0	0
松原市	大塚高校	-	2	1	0	0	0	0	0	0	0	0	0	0	0	1
大東市	大東市役所	2	8	4	3	1	1	2	1	0	5	0	5	3	0	0
和泉市	緑ヶ丘小学校	-	-	2	1	5	4	3	5	1	9	2	7	9	4	4
和泉市	幸小学校	0	15	2	3	3	-	-	-	-	-	-	-	-	-	-
和泉市	石尾中学校	3	11	2	1	-	-	-	-	-	-	-	-	-	-	-
柏原市	府立修徳学院	6	8	2	8	4	10	4	5	2	9	1	10	11	5	8
柏原市	柏原市役所	0	0	1	0	1	0	2	0	0	4	0	1	0	0	0
門真市	門真市役所	3	1	0	0	3	9	5	4	1	1	0	4	0	1	2
門真市	門真市南	-	-	0	1	2	9	3	1	1	5	2	4	1	0	0
高石市	高石中学校	2	7	2	0	3	2	2	4	0	8	3	5	2	2	2
高石市	高石市公害監視センタ	7	12	0	0	2	4	0	1	1	3	1	2	1	0	0
高石市	羽衣学園	6	12	0	4	1	6	1	2	0	3	4	3	3	-	-
高石市	高陽小学校	3	13	1	1	1	3	0	2	0	0	4	0	1	0	1
高石市	取石小学校	1	13	2	5	3	7	1	5	2	7	2	12	2	1	5
藤井寺市	藤井寺市役所	-	-	-	-	-	-	1	0	1	5	4	5	3	2	4

光化学オキシダントの推移(日最高値が0.12ppm以上の日数)

(単位:日)

市(区)町村	測定局	平成1	平成2	平成3	平成4	平成5	平成6	平成7	平成8	平成9	平成10	平成11	平成12	平成13	平成14	平成15
藤井寺市	道明寺東小学校	0	2	5	0	0	4	1	0	0	0	2	3	0	0	0
東大阪市	東大阪市西保健センタ	4	12	3	1	0	2	0	0	2	11	2	4	1	0	0
東大阪市	東大阪市旭町庁舎	5	13	9	1	2	9	1	7	3	12	2	8	1	1	6
泉南市	泉南市役所	2	5	0	0	0	1	1	1	1	5	1	1	2	0	0
交野市	交野市役所	5	9	5	3	1	0	0	0	1	1	0	0	0	7	8
阪南市	南海団地	7	5	0	1	2	3	1	1	0	4	1	4	3	0	0
島本町	島本町役場	0	8	1	7	1	4	1	4	0	9	3	2	2	1	1
熊取町	熊取町役場	1	1	4	0	6	6	5	1	1	3	0	0	0	1	0
岬町	岬町役場	0	0	0	0	0	1	1	0	1	4	1	0	0	0	0
岬町	孝子	0	1	0	0	1	3	0	0	0	4	1	1	0	0	-
岬町	淡輪	0	0	0	3	0	3	1	1	1	5	2	2	0	0	-
岬町	多奈川	0	0	0	3	0	5	0	0	3	3	1	0	0	0	-
堺市	堺市役所	0	0	0	0	0	0	0	0	0	0	0	-	-	-	-
岸和田市	泉南府民センター	1	2	0	0	0	0	0	0	0	-	-	-	-	-	-
岸和田市	岸和田市役所	0	5	0	0	0	1	0	1	0	1	0	0	0	0	0
豊中市	豊中市役所	0	0	0	0	1	2	1	0	0	0	0	2	0	0	0
豊中市	千里	0	1	0	0	1	2	0	0	0	0	0	-	-	-	-
高槻市	高槻市役所	0	-	-	-	-	-	-	-	-	-	-	-	-	-	-
河内長野市	長野小学校	2	6	0	-	-	-	-	-	-	-	-	-	-	-	-
松原市	松原北小学校	0	1	0	0	0	0	0	0	0	-	-	-	-	-	-
和泉市	国府小学校	1	4	0	0	0	1	0	0	0	-	-	-	-	-	-
摂津市	摂津市役所	0	1	0	0	0	0	0	0	0	-	-	-	-	-	-
藤井寺市	藤井寺市役所	3	6	0	0	0	1	-	-	-	-	-	-	-	-	-
東大阪市	東大阪市公害監視センタ	0	0	0	0	1	3	1	0	0	0	1	0	0	0	0

光化学オキシダント濃度の推移(昼間の1時間値の年平均値)

(単位:ppm)

市(区)町村	測定局	平成1	平成2	平成3	平成4	平成5	平成6	平成7	平成8	平成9	平成10	平成11	平成12	平成13	平成14	平成15
大阪市東成区	国設大阪(センター)	0.020	0.022	0.020	0.018	0.020	0.024	0.023	0.022	0.020	0.027	0.025	0.024	0.025	0.025	0.025
大阪市此花区	此花区役所	0.022	0.023	0.022	0.025	0.025	0.026	0.025	0.026	0.025	0.028	0.028	0.026	0.028	0.027	0.026
大阪市西淀川区	淀中学校	0.023	0.024	0.021	0.026	0.026	0.030	0.026	0.026	0.026	0.029	0.031	0.029	0.030	0.029	0.028
大阪市淀川区	淀川区役所	0.019	0.022	0.020	0.023	0.024	0.028	0.025	0.026	0.026	0.028	0.026	0.027	0.027	0.027	0.025
大阪市生野区	勝山中学校	0.025	0.026	0.024	0.027	0.026	0.028	0.026	0.027	0.028	0.028	0.029	0.031	0.031	0.030	0.030
大阪市旭区	大宮中学校	0.023	0.025	0.023	0.027	0.027	0.031	0.028	0.028	0.029	0.031	0.031	0.033	0.032	0.032	0.031
大阪市城東区	聖賢小学校	0.023	0.024	0.021	0.025	0.026	0.029	0.027	0.027	0.026	0.029	0.028	0.029	0.030	0.029	0.029
大阪市住之江区	清江小学校	0.023	0.023	0.022	0.025	0.024	0.026	0.023	0.025	0.025	0.028	0.027	0.027	0.026	0.027	0.029
大阪市平野区	摂陽中学校	0.026	0.028	0.024	0.029	0.027	0.029	0.029	0.028	0.028	0.030	0.031	0.028	0.030	0.029	0.030
大阪市西成区	今宮中学校	0.021	0.021	0.018	0.023	0.023	0.025	0.022	0.025	0.024	0.025	0.025	0.025	0.027	0.026	0.025
大阪市西区	堀江小学校	0.021	0.022	0.020	0.024	0.023	0.026	0.024	0.025	0.024	0.025	0.025	0.026	0.027	0.026	0.026
大阪市鶴見区	茨田北小学校	0.024	0.026	0.025	0.027	0.026	0.029	0.029	0.030	0.027	0.030	0.031	0.030	0.032	0.031	0.029
大阪市浪速区	難波中学校	0.022	0.023	0.020	0.024	0.023	0.025	0.024	0.025	0.024	0.026	0.027	0.026	0.027	0.026	0.025
大阪市住之江区	南港中央公園	-	-	-	-	-	-	-	-	-	-	0.024	0.024	0.025	0.023	0.022
堺市	府立大学	0.027	-	-	-	-	-	-	-	-	-	-	-	-	-	-
堺市	少林寺	0.022	0.024	0.019	0.024	0.026	0.028	0.022	0.020	0.021	0.029	0.029	0.028	0.029	0.030	0.029
堺市	浜寺	0.021	0.027	0.023	0.023	0.026	0.027	0.024	0.023	0.021	0.030	0.028	0.027	0.031	0.029	0.031
堺市	石津	0.023	0.028	0.022	0.024	0.024	0.027	0.024	0.021	0.019	0.028	0.026	0.027	0.028	0.026	0.028
堺市	金岡	0.024	0.026	0.024	0.028	0.028	0.031	0.027	0.027	0.024	0.031	0.034	0.030	0.031	0.032	0.033
堺市	三宝	0.019	0.026	0.022	0.026	0.024	0.026	0.022	0.020	0.020	0.027	0.027	0.028	0.028	0.026	0.028
堺市	若松台	0.029	0.032	0.028	0.035	0.032	0.034	0.032	0.030	0.031	0.031	0.034	0.036	0.037	0.035	0.037
堺市	登美丘	0.027	0.029	0.024	0.030	0.030	0.033	0.029	0.029	0.029	0.034	0.032	0.034	0.035	0.032	0.035
堺市	桃山台	-	0.031	0.031	0.033	0.033	0.032	0.030	0.030	0.030	0.035	0.034	0.035	0.035	0.032	0.035
堺市	深井	-	0.035	0.026	0.031	0.030	0.032	0.026	0.027	0.026	0.031	0.033	0.031	0.032	0.031	0.034
岸和田市	岸和田中央公園	-	-	-	-	-	-	-	-	0.034	0.031	0.028	0.032	0.032	0.034	0.031
岸和田市	新条小学校	0.024	0.029	0.024	0.031	0.025	0.029	0.026	0.024	-	-	-	-	-	-	-
豊中市	野田	0.014	0.024	0.019	0.022	0.026	0.031	0.028	0.029	0.029	0.030	0.032	0.031	0.032	0.033	0.034
豊中市	千成	0.016	0.022	0.022	0.024	0.027	0.027	0.028	0.029	0.029	0.030	0.031	0.029	0.027	0.029	0.028
池田市	池田市立南畑会館	0.029	0.033	0.029	0.028	0.027	0.032	0.030	0.032	0.029	0.033	0.035	0.036	0.035	0.036	0.036
吹田市	吹田市西消防署	0.027	0.028	0.024	0.027	0.023	0.030	0.024	0.025	0.022	0.021	0.022	0.030	0.027	0.031	0.030
吹田市	吹田市北消防署	0.029	0.031	0.028	0.032	0.029	0.035	0.032	0.032	0.031	0.034	0.032	0.033	0.032	0.032	0.032
吹田市	川園	0.022	0.028	0.027	0.031	0.028	0.030	0.030	0.030	0.028	0.024	0.023	0.026	0.027	0.028	0.025
泉大津市	泉大津府民健康プラザ	0.022	0.023	0.015	0.025	0.019	0.022	0.020	0.020	0.019	0.025	0.026	0.025	0.028	0.027	0.027
泉大津市	泉大津市役所	0.012	0.029	0.025	0.032	0.029	0.032	0.027	0.026	0.025	0.027	0.029	0.026	0.028	0.028	0.030
高槻市	高槻南	0.024	0.030	0.026	0.025	0.025	0.028	0.020	0.021	0.019	0.029	0.031	0.035	0.034	0.032	0.032
高槻市	高槻北	0.025	0.032	0.027	0.029	0.024	0.029	0.026	0.027	0.024	0.030	0.033	0.033	0.029	0.026	0.025

光化学オキシダント濃度の推移(昼間の1時間値の年平均値)

(単位:ppm)

市(区)町村	測定局	平成1	平成2	平成3	平成4	平成5	平成6	平成7	平成8	平成9	平成10	平成11	平成12	平成13	平成14	平成15
貝塚市	貝塚市消防署	0.026	0.028	0.021	0.031	0.027	0.030	0.027	0.027	0.023	0.033	0.032	0.030	0.032	0.032	0.033
守口市	守口府民健康プラザ	0.024	0.027	0.023	0.026	0.023	0.027	0.026	0.026	0.022	0.029	0.026	0.031	0.028	0.029	0.029
守口市	第一測定局(金田)	0.022	0.024	0.021	0.018	0.026	0.031	0.021	0.023	0.025	0.023	0.024	0.027	0.026	0.026	0.020
守口市	第二測定局(大日)	0.017	0.019	0.018	0.015	0.023	0.027	0.023	0.019	0.019	0.022	0.022	0.026	0.025	0.027	0.022
守口市	第三測定局(錦)	-	0.018	0.019	0.019	0.025	0.031	0.021	0.027	0.022	0.021	0.025	0.028	0.027	0.026	0.026
枚方市	楠葉	-	-	-	0.024	0.023	0.026	0.023	0.026	0.026	0.027	0.025	0.030	0.023	0.020	0.027
枚方市	枚方市役所	0.023	0.024	0.020	0.029	0.026	0.030	0.021	0.024	0.019	0.028	0.030	0.030	0.027	0.023	0.029
枚方市	王仁公園	0.028	0.027	0.025	0.031	0.026	0.028	0.023	0.027	0.023	0.029	0.029	0.030	0.027	0.027	0.031
枚方市	香里	-	0.029	0.027	0.031	0.028	0.030	0.023	0.025	0.019	0.030	0.030	0.031	0.030	0.029	0.031
茨木市	茨木市役所	0.021	0.024	0.021	0.025	0.023	0.028	0.027	0.026	0.020	0.022	0.024	0.024	0.026	0.025	0.026
八尾市	八尾府民健康プラザ	0.024	0.029	0.024	0.024	0.022	0.026	0.023	0.024	0.024	0.031	0.028	0.029	0.025	0.029	0.030
泉佐野市	泉佐野保健所	0.024	0.029	0.022	0.028	0.024	-	-	-	-	-	-	-	-	-	-
泉佐野市	笠松	-	-	-	-	-	0.027	0.025	0.025	-	-	-	-	-	-	-
泉佐野市	北泉佐野	-	-	-	-	-	-	-	-	0.025	0.032	-	-	-	-	-
泉佐野市	佐野中学校	-	-	-	-	-	-	-	-	-	-	0.031	0.032	0.031	0.030	0.032
泉佐野市	泉佐野市役所	0.024	0.021	0.014	0.014	0.020	0.023	0.025	0.017	0.024	0.029	0.023	0.023	0.027	0.023	-
富田林市	富田林市役所	0.030	0.031	0.026	0.032	0.029	0.033	0.030	0.032	0.031	0.032	0.032	0.035	0.037	0.034	0.036
寝屋川市	寝屋川市役所	0.027	0.029	0.024	0.027	0.023	0.029	0.027	0.025	0.022	0.029	0.031	0.032	0.031	0.031	0.033
寝屋川市	成田	-	0.026	0.025	0.027	0.026	0.030	0.026	0.026	0.028	0.026	0.032	0.034	0.034	0.033	0.036
河内長野市	三日市公民館	-	-	-	0.033	0.029	0.033	0.033	0.032	0.033	0.031	0.032	0.035	0.039	0.035	0.036
松原市	大堀給食センター	0.018	0.027	0.021	0.025	0.024	0.026	0.024	0.025	0.023	0.021	0.024	0.022	0.025	0.026	0.027
松原市	大塚高校	-	0.023	0.020	0.018	0.018	0.018	0.019	0.021	0.017	0.019	0.018	0.016	0.021	0.021	0.024
大東市	大東市役所	0.024	0.029	0.026	0.029	0.025	0.029	0.026	0.027	0.023	0.030	0.028	0.032	0.031	0.031	0.033
和泉市	緑ヶ丘小学校	-	-	0.028	0.033	0.033	0.035	0.034	0.034	0.033	0.036	0.034	0.036	0.039	0.035	0.035
和泉市	幸小学校	0.021	0.030	0.025	0.028	0.027	-	-	-	-	-	-	-	-	-	-
和泉市	石尾中学校	0.024	0.029	0.025	0.030	-	-	-	-	-	-	-	-	-	-	-
柏原市	府立修徳学院	0.028	0.028	0.025	0.031	0.028	0.032	0.030	0.032	0.028	0.031	0.028	0.035	0.037	0.034	0.036
柏原市	柏原市役所	0.013	0.016	0.020	0.025	0.022	0.019	0.024	0.023	0.021	0.023	0.023	0.023	0.020	0.017	0.023
門真市	門真市役所	0.016	0.015	0.018	0.025	0.027	0.032	0.030	0.030	0.028	0.027	0.023	0.030	0.032	0.030	0.031
門真市	門真市南	-	-	0.020	0.026	0.022	0.031	0.028	0.027	0.027	0.028	0.025	0.027	0.029	0.030	0.031
高石市	高石中学校	0.026	0.028	0.021	0.029	0.027	0.029	0.030	0.034	0.030	0.035	0.033	0.031	0.033	0.031	0.032
高石市	高石市公害監視センタ	0.029	0.029	0.023	0.028	0.028	0.027	0.024	0.024	0.026	0.026	0.027	0.028	0.028	0.026	0.029
高石市	羽衣学園	0.030	0.032	0.025	0.031	0.026	0.032	0.027	0.027	0.028	0.030	0.029	0.030	0.032	-	-
高石市	高陽小学校	0.027	0.031	0.024	0.027	0.026	0.025	0.025	0.026	0.025	0.027	0.027	0.028	0.029	0.026	0.029
高石市	取石小学校	0.029	0.031	0.026	0.032	0.028	0.030	0.025	0.030	0.029	0.030	0.030	0.033	0.031	0.030	0.033
藤井寺市	藤井寺市役所	-	-	-	-	-	-	0.023	0.025	0.022	0.028	0.030	0.029	0.029	0.030	0.030

光化学オキシダント濃度の推移(昼間の1時間値の年平均値)

(単位:ppm)

市(区)町村	測定局	平成1	平成2	平成3	平成4	平成5	平成6	平成7	平成8	平成9	平成10	平成11	平成12	平成13	平成14	平成15
藤井寺市	道明寺東小学校	0.022	0.025	0.020	0.022	0.021	0.024	0.021	0.022	0.021	0.020	0.028	0.026	0.024	0.028	0.028
東大阪市	東大阪市西保健センタ	0.024	0.025	0.021	0.025	0.023	0.027	0.022	0.023	0.026	0.030	0.029	0.030	0.031	0.031	0.031
東大阪市	東大阪市旭町庁舎	0.027	0.029	0.026	0.026	0.029	0.032	0.031	0.032	0.031	0.033	0.032	0.032	0.032	0.031	0.036
泉南市	泉南市役所	0.028	0.028	0.022	0.029	0.026	0.030	0.029	0.028	0.027	0.032	0.030	0.028	0.032	0.032	0.032
交野市	交野市役所	0.027	0.030	0.028	0.027	0.025	0.024	0.024	0.024	0.024	0.024	0.023	0.024	0.027	0.034	0.035
阪南市	南海団地	0.038	0.035	0.031	0.037	0.036	0.038	0.037	0.033	0.034	0.036	0.036	0.038	0.039	0.035	0.037
島本町	島本町役場	0.026	0.028	0.024	0.028	0.024	0.029	0.026	0.029	0.021	0.031	0.031	0.030	0.031	0.031	0.030
熊取町	熊取町役場	0.025	0.029	0.028	0.027	0.030	0.033	0.030	0.026	0.029	0.026	0.026	0.025	0.029	0.030	0.030
岬町	岬町役場	0.011	0.022	0.018	0.030	0.032	0.032	0.030	0.030	0.034	0.033	0.032	0.030	0.029	0.031	0.032
岬町	孝子	0.015	0.022	0.018	0.028	0.029	0.032	0.031	0.031	0.031	0.030	0.030	0.030	0.030	0.039	-
岬町	淡輪	0.015	0.022	0.019	0.033	0.033	0.036	0.034	0.034	0.035	0.035	0.035	0.032	0.033	0.044	-
岬町	多奈川	0.014	0.026	0.021	0.033	0.033	0.036	0.034	0.035	0.036	0.032	0.033	0.032	0.033	0.041	-
堺市	堺市役所	0.016	0.018	0.016	0.020	0.020	0.021	0.014	0.014	0.017	0.023	0.022	-	-	-	-
岸和田市	泉南府民センター	0.021	0.023	0.020	0.024	0.023	0.028	0.026	0.025	0.025	-	-	-	-	-	-
岸和田市	岸和田市役所	0.018	0.022	0.021	0.021	0.023	0.024	0.023	0.024	0.023	0.021	0.021	0.022	0.023	0.027	0.024
豊中市	豊中市役所	0.018	0.018	0.020	0.021	0.022	0.027	0.023	0.026	0.027	0.027	0.027	0.026	0.024	0.025	0.025
豊中市	千里	0.012	0.021	0.019	0.022	0.025	0.023	0.017	0.023	0.021	0.021	0.026	-	-	-	-
高槻市	高槻市役所	0.017	-	-	-	-	-	-	-	-	-	-	-	-	-	-
河内長野市	長野小学校	0.024	0.026	0.021	-	-	-	-	-	-	-	-	-	-	-	-
松原市	松原北小学校	0.019	0.017	0.013	0.020	0.018	0.017	0.015	0.017	0.017	-	-	-	-	-	-
和泉市	国府小学校	0.021	0.023	0.017	0.023	0.021	0.025	0.020	0.022	0.018	-	-	-	-	-	-
摂津市	摂津市役所	0.015	0.017	0.017	0.017	0.017	0.019	0.018	0.019	0.017	-	-	-	-	-	-
藤井寺市	藤井寺市役所	0.019	0.020	0.016	0.024	0.019	0.021	-	-	-	-	-	-	-	-	-
東大阪市	東大阪市公害監視センタ	0.016	0.016	0.016	0.021	0.021	0.024	0.022	0.023	0.020	0.022	0.023	0.023	0.020	0.022	0.021

メタン濃度の推移(年平均値)

(単位:ppmC)

市(区)町村	測定局	平成1	平成2	平成3	平成4	平成5	平成6	平成7	平成8	平成9	平成10	平成11	平成12	平成13	平成14	平成15
大阪市東成区	国設大阪(センター)	1.81	(1.81)	1.79	1.79	1.83	1.80	1.82	1.83	1.82	1.85	1.85	1.87	1.86	1.85	1.87
大阪市此花区	此花区役所	(1.94)	1.94	1.78	1.78	1.79	1.77	1.78	1.77	1.77	1.77	1.88	1.88	1.89	1.87	1.86
大阪市淀川区	淀川区役所	1.74	1.74	1.77	1.78	1.78	1.77	1.81	1.82	1.79	1.80	1.79	1.80	1.80	1.80	1.92
大阪市平野区	摂陽中学校	(1.73)	1.71	1.69	1.69	1.79	1.75	1.76	1.76	1.77	1.77	1.76	1.79	1.79	1.84	1.84
堺市	府立大学	1.83	-	-	-	-	-	-	-	-	-	-	-	-	-	-
堺市	少林寺	1.87	1.89	1.91	1.89	1.90	1.89	1.88	1.89	1.89	1.91	1.90	1.90	1.87	1.89	1.87
堺市	浜寺	1.87	1.87	1.88	(1.89)	1.89	1.88	1.90	1.90	1.89	1.91	1.90	1.90	1.89	1.85	1.86
堺市	金岡	1.89	1.88	1.87	1.88	1.88	1.88	1.89	1.89	1.89	1.90	1.89	1.90	1.90	1.89	1.91
堺市	三宝	1.98	1.90	1.89	1.89	1.89	1.87	1.89	1.90	1.89	1.90	1.90	1.91	1.90	1.90	1.92
池田市	池田市立南畑会館	1.78	1.81	1.83	1.80	1.83	1.82	1.84	1.84	1.83	1.85	1.85	1.85	1.85	1.84	1.86
吹田市	吹田市北消防署	1.78	1.76	1.79	1.82	1.80	1.81	1.81	1.83	1.83	1.83	1.85	1.84	(1.87)	1.85	1.87
泉大津市	泉大津市役所	1.83	1.84	1.84	1.85	1.86	1.86	1.87	1.88	1.87	1.88	1.87	1.88	1.87	-	-
貝塚市	貝塚市消防署	(1.83)	(1.85)	1.85	1.86	1.87	1.86	1.87	1.88	1.87	1.89	1.88	1.90	1.87	1.86	1.88
富田林市	富田林市役所	1.80	1.83	1.84	1.87	1.88	1.86	1.85	1.85	1.84	1.86	1.85	1.86	1.87	1.85	1.86
寝屋川市	寝屋川市役所	1.83	1.83	1.86	1.86	1.87	1.85	1.82	1.82	1.81	1.83	1.83	1.85	1.85	1.83	1.84
高石市	高石市公害監視センタ	1.81	1.78	1.71	1.71	1.72	1.73	1.75	1.77	1.83	1.81	1.78	1.79	1.77	1.80	1.78
高石市	取石小学校	1.82	1.78	1.75	1.76	1.77	1.74	1.79	1.83	1.82	1.81	1.82	1.80	1.76	1.74	1.75
東大阪市	東大阪市西保健センタ	1.85	1.86	1.87	1.88	1.88	1.89	1.89	1.89	1.88	1.88	1.89	(1.90)	1.88	1.89	1.90
阪南市	南海団地	1.74	1.74	1.76	1.76	1.79	-	-	-	-	-	-	-	-	-	-
島本町	島本町役場	(1.77)	1.78	1.80	1.82	1.83	1.81	1.83	1.83	1.82	1.84	1.84	1.84	1.84	1.84	1.84
大阪市西淀川区	出来島小学校	1.87	1.87	1.88	1.87	1.87	1.86	1.89	1.89	1.82	1.83	1.83	1.84	1.85	1.81	1.81
大阪市住之江区	北粉浜小学校	1.88	1.83	1.80	1.80	1.81	1.79	1.78	1.79	1.79	1.89	1.88	1.89	1.88	1.83	1.79
堺市	阪和深井畑山	-	-	-	1.88	1.88	1.87	1.88	1.90	1.89	1.90	1.89	1.90	1.89	1.89	1.90
岸和田市	天の川下水ポンプ場	-	-	-	-	-	-	-	-	-	-	1.88	1.90	1.88	1.87	1.90
岸和田市	岸和田市役所	1.87	1.85	1.86	1.85	1.85	1.83	1.87	1.88	1.86	1.87	1.85	1.89	1.89	1.88	1.88
豊中市	豊中市役所	(1.78)	(1.83)	1.83	1.85	1.80	(1.82)	1.85	1.84	1.84	1.85	1.86	1.87	1.87	1.86	1.88
豊中市	千里	1.81	1.78	1.84	1.83	1.84	1.82	1.82	1.83	1.82	1.84	-	-	-	-	-
吹田市	泉町	1.86	1.84	1.85	1.87	1.88	1.87	1.89	(1.89)	-	-	-	-	-	-	-
吹田市	吹田簡易裁判所	-	-	-	-	-	-	-	(1.91)	1.86	1.87	1.87	1.89	1.88	1.88	1.91
高槻市	高槻市役所	1.83	1.83	1.83	1.85	1.85	1.84	1.85	1.82	1.80	1.81	1.81	1.84	1.83	1.82	1.83
守口市	淀川工業高校	1.87	1.88	1.88	1.89	1.89	1.86	1.88	1.86	1.84	1.84	1.87	1.87	1.82	1.83	1.84
八尾市	八尾市立病院	1.86	1.88	(1.89)	1.91	1.90	1.91	1.91	1.87	1.87	1.88	1.88	1.90	1.91	1.88	1.90
松原市	松原北小学校	1.85	1.86	1.88	1.87	1.89	1.89	1.88	1.87	1.90	1.90	1.90	1.91	1.89	1.89	1.91
和泉市	国府小学校	1.87	1.87	1.87	1.88	1.89	1.87	1.89	1.90	1.87	1.88	-	-	-	-	-
摂津市	摂津市役所	1.86	1.88	1.86	1.86	1.87	1.87	1.87	1.86	1.86	1.87	1.87	1.88	1.85	1.89	1.90
高石市	カモドールMBS	-	-	-	1.84	1.88	1.87	1.89	1.89	1.88	1.90	1.89	1.91	1.89	1.88	1.89
東大阪市	東大阪市公害監視センタ	1.85	1.86	1.86	1.87	1.88	1.87	1.90	1.90	1.88	1.90	1.90	1.90	1.89	1.89	(1.89)
四條畷市	国設四條畷	-	-	-	-	-	-	-	-	(1.84)	1.84	1.85	1.85	1.83	1.83	1.89

全炭化水素濃度の推移(年平均値)

(単位:ppmC)

市(区)町村	測定局	平成1	平成2	平成3	平成4	平成5	平成6	平成7	平成8	平成9	平成10	平成11	平成12	平成13	平成14	平成15
大阪市東成区	国設大阪(センター)	2.47	(2.36)	2.25	2.21	2.31	2.25	2.27	2.32	2.27	2.33	2.29	2.32	2.21	2.17	2.17
大阪市此花区	此花区役所	(2.43)	2.38	2.18	2.10	2.12	2.07	2.06	2.07	2.05	2.07	2.21	2.18	2.17	2.15	2.15
大阪市淀川区	淀川区役所	2.21	2.16	2.18	2.16	2.14	2.12	2.19	2.20	2.12	2.12	2.11	2.08	2.06	2.04	2.22
大阪市平野区	摂陽中学校	(2.68)	2.45	2.47	2.41	2.46	2.14	2.14	2.16	2.15	2.13	2.08	2.16	2.14	2.16	2.15
堺市	府立大学	2.30	-	-	-	-	-	-	-	-	-	-	-	-	-	-
堺市	少林寺	2.32	2.30	2.33	2.26	2.27	2.23	2.22	2.25	2.23	2.25	2.21	2.23	2.18	2.13	2.11
堺市	浜寺	2.26	2.23	2.20	(2.20)	2.24	2.21	2.21	2.22	2.20	2.21	2.18	2.20	2.18	2.15	2.15
堺市	金岡	2.30	2.28	2.29	2.24	2.24	2.21	2.20	2.22	2.19	2.20	2.15	2.19	2.16	2.14	2.15
堺市	三宝	2.47	2.35	2.34	2.27	2.30	2.24	2.25	2.30	2.27	2.27	2.22	2.24	2.22	2.21	2.24
池田市	池田市立南畑会館	2.02	2.05	2.07	2.07	2.10	2.03	2.03	2.03	2.00	2.01	2.01	2.01	2.00	2.00	2.01
吹田市	吹田市北消防署	2.09	2.08	2.11	2.06	2.07	2.10	2.13	2.15	2.10	2.10	2.10	2.11	(2.15)	2.12	2.15
泉大津市	泉大津市役所	2.20	2.16	2.14	2.17	2.20	2.17	2.18	2.22	2.14	2.19	2.16	2.19	2.17	-	-
貝塚市	貝塚市消防署	(2.15)	(2.16)	2.13	2.09	2.13	2.10	2.09	2.09	2.06	2.08	2.04	2.08	2.04	2.02	2.04
富田林市	富田林市役所	2.03	2.06	2.06	2.06	2.08	2.06	2.12	2.13	2.10	2.12	2.09	2.11	2.09	2.07	2.08
寝屋川市	寝屋川市役所	2.28	2.25	2.23	2.17	2.19	2.16	2.19	2.20	2.15	2.16	2.17	2.19	2.19	2.15	2.16
高石市	高石市公害監視センタ	2.29	2.20	2.10	2.06	2.08	2.07	2.13	2.19	2.28	2.13	2.06	2.09	2.05	2.09	2.07
高石市	取石小学校	2.26	2.13	2.10	2.08	2.13	2.06	2.06	2.22	2.19	2.18	2.09	2.06	2.00	1.96	1.97
東大阪市	東大阪市西保健センタ	2.41	2.41	2.36	2.31	2.30	2.30	2.30	2.32	2.29	2.27	2.22	(2.27)	2.19	2.18	2.18
阪南市	南海団地	1.96	1.92	1.96	1.93	1.97	-	-	-	-	-	-	-	-	-	-
島本町	島本町役場	(2.05)	2.05	2.03	2.04	2.05	2.03	2.03	2.02	1.99	2.00	1.99	2.01	2.00	1.98	1.99
大阪市西淀川区	出来島小学校	2.66	2.62	2.55	2.50	2.46	2.41	2.47	2.46	2.26	2.26	2.22	2.22	2.22	2.16	2.17
大阪市住之江区	北粉浜小学校	2.59	2.48	2.43	2.35	2.33	2.27	2.26	2.29	2.28	2.40	2.32	2.33	2.29	2.22	2.17
堺市	阪和深井畑山	-	-	-	2.24	2.24	2.21	2.21	2.24	2.23	2.23	2.19	2.21	2.18	2.16	2.15
岸和田市	天の川下水ポンプ場	-	-	-	-	-	-	-	-	-	-	2.22	2.27	2.22	2.20	2.25
岸和田市	岸和田市役所	2.48	2.37	2.35	2.35	2.23	2.18	2.24	2.24	2.20	2.21	2.11	2.21	2.20	2.18	2.20
豊中市	豊中市役所	(2.44)	(2.47)	2.35	2.30	2.20	(2.20)	2.24	2.21	2.19	2.17	2.19	2.18	2.19	2.16	2.18
豊中市	千里	2.12	2.12	2.21	2.24	2.13	2.12	2.10	2.13	2.09	2.09	-	-	-	-	-
吹田市	泉町	2.55	2.43	2.44	2.40	2.39	2.36	2.43	(2.36)	-	-	-	-	-	-	-
吹田市	吹田簡易裁判所	-	-	-	-	-	-	-	(2.46)	2.37	2.40	2.34	2.32	2.29	2.30	2.36
高槻市	高槻市役所	2.45	2.49	2.44	2.40	2.36	2.35	2.31	2.29	2.17	2.15	2.12	2.14	2.07	2.03	2.04
守口市	淀川工業高校	2.71	2.71	2.62	2.43	2.34	2.31	2.32	2.34	2.29	2.27	2.30	2.28	2.20	2.18	2.18
八尾市	八尾市立病院	2.82	2.77	(2.74)	2.70	2.63	2.61	2.58	2.62	2.56	2.54	2.51	2.51	2.47	2.39	2.38
松原市	松原北小学校	2.40	2.44	2.43	2.35	2.36	2.39	2.37	2.36	2.39	2.34	2.30	2.32	2.26	2.25	2.24
和泉市	国府小学校	2.45	2.47	2.45	2.39	2.34	2.29	2.32	2.34	2.31	2.33	-	-	-	-	-
摂津市	摂津市役所	2.34	2.36	2.31	2.26	2.26	2.24	2.32	2.32	2.28	2.27	2.28	2.31	2.24	2.26	2.30
高石市	カモードルMBS	-	-	-	2.21	2.25	2.22	2.22	2.26	2.22	2.23	2.17	2.23	2.18	2.15	2.19
東大阪市	東大阪市公害監視センタ	2.56	2.50	2.50	2.41	2.46	2.43	2.43	2.47	2.39	2.39	2.35	2.34	2.32	2.34	(2.34)
四條畷市	国設四條畷	-	-	-	-	-	-	-	-	(2.35)	2.30	2.26	2.28	2.22	2.21	2.25

全炭化水素濃度の推移(6～9時における年平均値)

(単位:ppmC)

市(区)町村	測定局	平成1	平成2	平成3	平成4	平成5	平成6	平成7	平成8	平成9	平成10	平成11	平成12	平成13	平成14	平成15
大阪市東成区	国設大阪(センター)	2.52	(2.42)	2.31	2.27	2.37	2.32	2.35	2.38	2.33	2.39	2.37	2.39	2.27	2.22	2.25
大阪市此花区	此花区役所	(2.52)	2.47	2.25	2.20	2.19	2.18	2.14	2.16	2.12	2.13	2.30	2.25	2.26	2.23	2.22
大阪市淀川区	淀川区役所	2.26	2.21	2.22	2.22	2.18	2.18	2.25	2.26	2.17	2.17	2.16	2.13	2.11	2.09	2.28
大阪市平野区	摂陽中学校	(2.88)	2.56	2.57	2.49	2.55	2.23	2.21	2.25	2.23	2.20	2.16	2.23	2.24	2.24	2.25
堺市	府立大学	2.30	-	-	-	-	-	-	-	-	-	-	-	-	-	-
堺市	少林寺	2.39	2.36	2.36	2.33	2.33	2.30	2.28	2.31	2.28	2.29	2.26	2.27	2.24	2.19	2.18
堺市	浜寺	2.28	2.26	2.22	(2.22)	2.28	2.25	2.24	2.26	2.23	2.23	2.20	2.23	2.21	2.18	2.18
堺市	金岡	2.35	2.33	2.32	2.28	2.29	2.27	2.26	2.28	2.23	2.24	2.19	2.23	2.20	2.18	2.20
堺市	三宝	2.53	2.40	2.40	2.34	2.36	2.31	2.31	2.37	2.33	2.31	2.28	2.29	2.28	2.27	2.29
池田市	池田市立南畑会館	2.07	2.10	2.11	2.12	2.14	2.07	2.06	2.08	2.05	2.05	2.04	2.05	2.04	2.03	2.05
吹田市	吹田市北消防署	2.17	2.16	2.17	2.14	2.14	2.18	2.21	2.23	2.15	2.14	2.15	2.15	(2.21)	2.16	2.19
泉大津市	泉大津市役所	2.23	2.19	2.17	2.20	2.22	2.22	2.23	2.26	2.19	2.23	2.20	2.23	2.22	-	-
貝塚市	貝塚市消防署	(2.20)	(2.20)	2.17	2.13	2.15	2.15	2.12	2.12	2.09	2.11	2.07	2.10	2.07	2.05	2.07
富田林市	富田林市役所	2.05	2.09	2.11	2.10	2.11	2.10	2.14	2.18	2.14	2.15	2.11	2.14	2.13	2.10	2.12
寝屋川市	寝屋川市役所	2.37	2.30	2.29	2.25	2.25	2.24	2.27	2.27	2.22	2.21	2.23	2.26	2.24	2.20	2.22
高石市	高石市公害監視センタ	2.38	2.27	2.17	2.13	2.15	2.15	2.19	2.25	2.39	2.23	2.14	2.17	2.10	2.14	2.12
高石市	取石小学校	2.30	2.19	2.13	2.12	2.16	2.11	2.10	2.27	2.24	2.21	2.13	2.10	2.04	1.99	2.01
東大阪市	東大阪市西保健センタ	2.50	2.49	2.43	2.39	2.37	2.39	2.38	2.42	2.35	2.32	2.29	(2.35)	2.26	2.25	2.26
阪南市	南海団地	1.98	1.96	1.97	1.94	1.98	-	-	-	-	-	-	-	-	-	-
島本町	島本町役場	(2.19)	2.18	2.13	2.16	2.15	2.15	2.14	2.12	2.08	2.08	2.08	2.10	2.09	2.06	2.06
大阪市西淀川区	出来島小学校	2.91	2.83	2.73	2.74	2.60	2.59	2.65	2.62	2.38	2.36	2.32	2.34	2.37	2.30	2.30
大阪市住之江区	北粉浜小学校	2.62	2.52	2.44	2.36	2.35	2.30	2.29	2.31	2.30	2.42	2.36	2.37	2.34	2.28	2.22
堺市	阪和深井畑山	-	-	-	2.27	2.28	2.28	2.27	2.30	2.29	2.28	2.24	2.26	2.24	2.22	2.22
岸和田市	天の川下水ポンプ場	-	-	-	-	-	-	-	-	-	-	2.25	2.29	2.25	2.22	2.25
岸和田市	岸和田市役所	2.53	2.41	2.37	2.37	2.24	2.24	2.28	2.26	2.23	2.24	2.14	2.25	2.24	2.21	2.25
豊中市	豊中市役所	(2.48)	(2.53)	2.39	2.36	2.25	(2.23)	2.30	2.27	2.24	2.23	2.26	2.23	2.24	2.21	2.24
豊中市	千里	2.18	2.15	2.24	2.27	2.17	2.17	2.15	2.17	2.13	2.13	-	-	-	-	-
吹田市	泉町	2.78	2.63	2.62	2.62	2.59	2.59	2.66	(2.55)	-	-	-	-	-	-	-
吹田市	吹田簡易裁判所	-	-	-	-	-	-	-	(2.71)	2.56	2.57	2.50	2.46	2.43	2.43	2.48
高槻市	高槻市役所	2.59	2.60	2.54	2.52	2.48	2.46	2.43	2.44	2.26	2.22	2.21	2.23	2.16	2.10	2.12
守口市	淀川工業高校	2.94	2.99	2.78	2.55	2.42	2.39	2.44	2.42	2.35	2.34	2.37	2.34	2.26	2.24	2.26
八尾市	八尾市立病院	3.16	3.07	(3.01)	2.98	2.86	2.89	2.82	2.91	2.83	2.76	2.79	2.74	2.71	2.61	2.60
松原市	松原北小学校	2.43	2.49	2.47	2.41	2.41	2.45	2.43	2.41	2.42	2.38	2.35	2.37	2.32	2.29	2.30
和泉市	国府小学校	2.57	2.60	2.56	2.51	2.42	2.41	2.41	2.42	2.41	2.41	-	-	-	-	-
摂津市	摂津市役所	2.44	2.45	2.36	2.33	2.31	2.31	2.43	2.39	2.36	2.34	2.35	2.38	2.31	2.33	2.36
高石市	カモードールMBS	-	-	-	2.32	2.34	2.34	2.32	2.38	2.34	2.33	2.26	2.32	2.28	2.25	2.29
東大阪市	東大阪市公害監視センタ	2.81	2.72	2.76	2.67	2.73	2.66	2.55	2.58	2.49	2.47	2.45	2.43	2.44	2.44	(2.43)
四條畷市	国設四條畷	-	-	-	-	-	-	-	-	(2.51)	2.44	2.38	2.41	2.34	2.32	2.36

非メタン炭化水素濃度の推移(年平均値)

(単位: ppmC)

市(区)町村	測定局	平成1	平成2	平成3	平成4	平成5	平成6	平成7	平成8	平成9	平成10	平成11	平成12	平成13	平成14	平成15
大阪市東成区	国設大阪(センター)	0.66	(0.54)	0.46	0.42	0.48	0.44	0.45	0.49	0.45	0.48	0.44	0.46	0.35	0.32	0.31
大阪市此花区	此花区役所	(0.49)	0.44	0.39	0.32	0.33	0.30	0.28	0.30	0.28	0.30	0.33	0.29	0.28	0.28	0.28
大阪市淀川区	淀川区役所	0.47	0.43	0.42	0.38	0.36	0.35	0.38	0.38	0.33	0.32	0.32	0.28	0.26	0.25	0.31
大阪市平野区	摂陽中学校	(0.95)	0.74	0.77	0.71	0.67	0.40	0.37	0.40	0.38	0.36	0.32	0.37	0.34	0.32	0.31
堺市	府立大学	0.47	-	-	-	-	-	-	-	-	-	-	-	-	-	-
堺市	少林寺	0.45	0.41	0.42	0.37	0.37	0.34	0.34	0.36	0.35	0.34	0.31	0.32	0.31	0.25	0.24
堺市	浜寺	0.39	0.37	0.32	(0.31)	0.35	0.32	0.31	0.32	0.31	0.30	0.28	0.30	0.28	0.29	0.29
堺市	金岡	0.42	0.40	0.42	0.36	0.36	0.33	0.31	0.33	0.31	0.30	0.26	0.29	0.26	0.25	0.25
堺市	三宝	0.49	0.45	0.44	0.38	0.40	0.37	0.37	0.40	0.38	0.36	0.31	0.33	0.31	0.31	0.32
池田市	池田市立南畑会館	0.24	0.24	0.24	0.27	0.27	0.21	0.19	0.19	0.17	0.16	0.16	0.16	0.15	0.15	0.15
吹田市	吹田市北消防署	0.32	0.32	0.32	0.24	0.27	0.30	0.32	0.32	0.27	0.27	0.25	0.27	(0.28)	0.27	0.27
泉大津市	泉大津市役所	0.36	0.32	0.30	0.31	0.34	0.31	0.31	0.34	0.27	0.31	0.29	0.31	0.30	-	-
貝塚市	貝塚市消防署	(0.32)	(0.31)	0.28	0.24	0.26	0.24	0.22	0.22	0.20	0.20	0.16	0.17	0.16	0.15	0.16
富田林市	富田林市役所	0.22	0.23	0.22	0.19	0.21	0.19	0.27	0.28	0.26	0.26	0.24	0.25	0.23	0.21	0.22
寝屋川市	寝屋川市役所	0.45	0.41	0.37	0.31	0.32	0.31	0.37	0.38	0.34	0.33	0.34	0.34	0.34	0.32	0.31
高石市	高石市公害監視センタ	0.47	0.42	0.39	0.35	0.35	0.34	0.38	0.42	0.45	0.33	0.28	0.30	0.28	0.29	0.30
高石市	取石小学校	0.43	0.35	0.34	0.32	0.36	0.32	0.26	0.39	0.37	0.37	0.27	0.26	0.23	0.22	0.22
東大阪市	東大阪市西保健センタ	0.56	0.55	0.49	0.43	0.42	0.41	0.41	0.43	0.41	0.38	0.33	(0.38)	0.30	0.29	0.28
阪南市	南海団地	0.21	0.18	0.20	0.17	0.17	-	-	-	-	-	-	-	-	-	-
島本町	島本町役場	(0.28)	0.27	0.23	0.22	0.23	0.22	0.20	0.19	0.17	0.16	0.15	0.17	0.15	0.14	0.14
大阪市西淀川区	出来島小学校	0.79	0.75	0.67	0.63	0.59	0.55	0.58	0.58	0.43	0.42	0.39	0.38	0.38	0.35	0.36
大阪市住之江区	北粉浜小学校	0.72	0.65	0.62	0.55	0.52	0.48	0.48	0.50	0.49	0.51	0.44	0.43	0.40	0.40	0.38
堺市	阪和深井畑山	-	-	-	0.36	0.36	0.34	0.33	0.35	0.34	0.33	0.29	0.31	0.29	0.27	0.25
岸和田市	天の川下水ポンプ場	-	-	-	-	-	-	-	-	-	-	0.34	0.37	0.34	0.33	0.35
岸和田市	岸和田市役所	0.61	0.51	0.49	0.50	0.38	0.35	0.36	0.36	0.34	0.34	0.25	0.32	0.31	0.30	0.32
豊中市	豊中市役所	(0.66)	(0.64)	0.52	0.45	0.41	(0.38)	0.40	0.37	0.34	0.33	0.33	0.32	0.32	0.30	0.30
豊中市	千里	0.32	0.34	0.37	0.41	0.30	0.31	0.28	0.30	0.27	0.26	-	-	-	-	-
吹田市	泉町	0.69	0.59	0.59	0.53	0.50	0.49	0.54	(0.46)	-	-	-	-	-	-	-
吹田市	吹田簡易裁判所	-	-	-	-	-	-	-	(0.55)	0.50	0.53	0.46	0.44	0.40	0.42	0.45
高槻市	高槻市役所	0.62	0.66	0.61	0.55	0.50	0.51	0.46	0.48	0.37	0.34	0.31	0.31	0.24	0.21	0.21
守口市	淀川工業高校	0.84	0.83	0.75	0.55	0.45	0.44	0.44	0.48	0.44	0.43	0.43	0.41	0.38	0.35	0.34
八尾市	八尾市立病院	0.96	0.89	(0.86)	0.80	0.72	0.70	0.67	0.75	0.69	0.67	0.63	0.61	0.56	0.51	0.48
松原市	松原北小学校	0.55	0.57	0.55	0.48	0.47	0.50	0.48	0.49	0.49	0.44	0.39	0.41	0.37	0.36	0.34
和泉市	国府小学校	0.58	0.60	0.57	0.51	0.46	0.42	0.43	0.44	0.44	0.45	-	-	-	-	-
摂津市	摂津市役所	0.48	0.48	0.45	0.40	0.39	0.37	0.46	0.46	0.42	0.41	0.41	0.43	0.39	0.37	0.40
高石市	カモドールMBS	-	-	-	0.37	0.37	0.35	0.33	0.37	0.34	0.34	0.28	0.32	0.29	0.28	0.29
東大阪市	東大阪市公害監視センタ	0.71	0.64	0.64	0.55	0.58	0.56	0.54	0.57	0.51	0.49	0.46	0.44	0.44	0.45	(0.45)
四條畷市	国設四條畷	-	-	-	-	-	-	-	-	(0.51)	0.46	0.42	0.43	0.39	0.37	0.36

非メタン炭化水素濃度の推移(6~9時における年平均値)

(単位:ppmC)

市(区)町村	測定局	平成1	平成2	平成3	平成4	平成5	平成6	平成7	平成8	平成9	平成10	平成11	平成12	平成13	平成14	平成15
大阪市東成区	国設大阪(センター)	0.67	(0.56)	0.48	0.45	0.50	0.48	0.49	0.52	0.48	0.50	0.49	0.49	0.38	0.34	0.35
大阪市此花区	此花区役所	(0.57)	0.52	0.46	0.40	0.40	0.39	0.35	0.38	0.35	0.35	0.40	0.35	0.35	0.34	0.34
大阪市淀川区	淀川区役所	0.51	0.46	0.44	0.42	0.39	0.39	0.42	0.42	0.36	0.36	0.36	0.31	0.29	0.28	0.35
大阪市平野区	摂陽中学校	(1.10)	0.81	0.83	0.76	0.72	0.45	0.42	0.46	0.44	0.40	0.38	0.41	0.42	0.37	0.37
堺市	府立大学	0.45	-	-	-	-	-	-	-	-	-	-	-	-	-	-
堺市	少林寺	0.49	0.45	0.44	0.41	0.40	0.38	0.36	0.39	0.37	0.36	0.34	0.34	0.34	0.28	0.28
堺市	浜寺	0.39	0.37	0.33	(0.32)	0.37	0.35	0.32	0.34	0.32	0.30	0.29	0.31	0.29	0.31	0.30
堺市	金岡	0.44	0.43	0.43	0.38	0.38	0.36	0.35	0.36	0.32	0.32	0.28	0.30	0.28	0.27	0.27
堺市	三宝	0.53	0.48	0.47	0.42	0.43	0.40	0.39	0.44	0.41	0.38	0.35	0.36	0.35	0.34	0.35
池田市	池田市立南畑会館	0.28	0.28	0.27	0.30	0.30	0.24	0.21	0.22	0.21	0.19	0.18	0.18	0.18	0.18	0.17
吹田市	吹田市北消防署	0.38	0.38	0.37	0.31	0.33	0.36	0.38	0.38	0.31	0.30	0.29	0.30	(0.33)	0.30	0.30
泉大津市	泉大津市役所	0.36	0.33	0.31	0.32	0.34	0.33	0.33	0.36	0.29	0.32	0.31	0.32	0.32	-	-
貝塚市	貝塚市消防署	(0.34)	(0.33)	0.30	0.25	0.27	0.27	0.24	0.23	0.21	0.20	0.17	0.18	0.18	0.17	0.18
富田林市	富田林市役所	0.22	0.23	0.22	0.20	0.20	0.20	0.28	0.29	0.27	0.26	0.25	0.25	0.24	0.23	0.24
寝屋川市	寝屋川市役所	0.50	0.42	0.40	0.36	0.36	0.35	0.42	0.43	0.39	0.36	0.38	0.38	0.37	0.35	0.35
高石市	高石市公害監視センタ	0.53	0.47	0.44	0.40	0.41	0.40	0.41	0.46	0.54	0.40	0.34	0.36	0.31	0.33	0.33
高石市	取石小学校	0.45	0.38	0.36	0.33	0.37	0.35	0.28	0.42	0.40	0.39	0.29	0.28	0.25	0.24	0.24
東大阪市	東大阪市西保健センタ	0.59	0.58	0.52	0.46	0.45	0.46	0.46	0.49	0.44	0.40	0.38	(0.42)	0.35	0.33	0.33
阪南市	南海団地	0.22	0.20	0.20	0.17	0.18	-	-	-	-	-	-	-	-	-	-
島本町	島本町役場	(0.37)	0.35	0.29	0.30	0.29	0.30	0.27	0.25	0.23	0.21	0.20	0.22	0.21	0.19	0.18
大阪市西淀川区	出来島小学校	1.01	0.95	0.84	0.85	0.72	0.70	0.75	0.72	0.54	0.51	0.47	0.48	0.51	0.48	0.47
大阪市住之江区	北粉浜小学校	0.72	0.67	0.62	0.54	0.53	0.50	0.49	0.51	0.50	0.51	0.46	0.45	0.43	0.43	0.41
堺市	阪和深井畑山	-	-	-	0.38	0.38	0.38	0.36	0.38	0.37	0.35	0.33	0.34	0.32	0.31	0.30
岸和田市	天の川下水ポンプ場	-	-	-	-	-	-	-	-	-	-	0.34	0.37	0.35	0.33	0.32
岸和田市	岸和田市役所	0.63	0.54	0.48	0.49	0.38	0.38	0.39	0.37	0.35	0.35	0.27	0.34	0.34	0.32	0.35
豊中市	豊中市役所	(0.67)	(0.68)	0.55	0.49	0.43	(0.40)	0.43	0.41	0.38	0.36	0.38	0.35	0.36	0.33	0.34
豊中市	千里	0.36	0.36	0.39	0.43	0.32	0.34	0.31	0.33	0.29	0.28	-	-	-	-	-
吹田市	泉町	0.88	0.76	0.75	0.71	0.68	0.69	0.75	(0.62)	-	-	-	-	-	-	-
吹田市	吹田簡易裁判所	-	-	-	-	-	-	-	(0.77)	0.67	0.68	0.60	0.56	0.52	0.53	0.55
高槻市	高槻市役所	0.72	0.74	0.68	0.64	0.60	0.59	0.55	0.60	0.44	0.39	0.38	0.37	0.31	0.27	0.27
守口市	淀川工業高校	1.03	1.07	0.88	0.63	0.51	0.49	0.52	0.54	0.49	0.48	0.48	0.46	0.42	0.39	0.40
八尾市	八尾市立病院	1.25	1.14	(1.07)	1.02	0.91	0.92	0.87	0.99	0.92	0.84	0.86	0.80	0.76	0.69	0.65
松原市	松原北小学校	0.55	0.59	0.57	0.50	0.49	0.54	0.53	0.51	0.50	0.45	0.42	0.43	0.40	0.38	0.36
和泉市	国府小学校	0.67	0.70	0.66	0.60	0.51	0.50	0.49	0.50	0.52	0.50	-	-	-	-	-
摂津市	摂津市役所	0.55	0.55	0.48	0.43	0.42	0.41	0.54	0.50	0.48	0.45	0.46	0.48	0.45	0.43	0.45
高石市	カモドールMBS	-	-	-	0.45	0.44	0.44	0.41	0.46	0.43	0.40	0.35	0.39	0.36	0.35	0.37
東大阪市	東大阪市公害監視センタ	0.89	0.81	0.86	0.75	0.80	0.74	0.61	0.64	0.57	0.54	0.52	0.49	0.52	0.52	(0.51)
四條畷市	国設四條畷	-	-	-	-	-	-	-	-	(0.64)	0.57	0.52	0.54	0.49	0.47	0.44

浮遊粒子状物質濃度の推移(年平均値)

(単位:mg/m³)

市(区)町村	測定局	平成1	平成2	平成3	平成4	平成5	平成6	平成7	平成8	平成9	平成10	平成11	平成12	平成13	平成14	平成15
大阪市東成区	国設大阪(センター)	0.049	0.049	0.046	0.041	0.041	0.041	0.043	0.047	0.040	0.036	0.030	0.035	0.034	0.030	0.030
大阪市北区	済美小学校	0.041	0.042	0.046	0.042	0.041	0.040	0.035	0.037	0.033	0.031	0.025	0.029	0.026	0.026	0.034
大阪市此花区	此花区役所	0.045	0.041	0.042	0.045	0.045	0.044	0.042	0.042	0.040	0.041	0.035	0.040	0.038	0.036	0.032
大阪市大正区	平尾小学校	0.054	0.053	0.048	0.043	0.050	0.046	0.045	0.049	0.048	0.045	0.040	0.043	0.041	0.037	0.037
大阪市西淀川区	淀中学校	0.036	0.037	0.039	0.048	0.046	0.046	0.046	0.047	0.044	0.040	0.033	0.037	0.035	0.032	0.030
大阪市淀川区	淀川区役所	0.050	0.044	0.043	0.043	0.038	0.036	0.034	0.033	0.031	0.033	0.029	0.034	0.031	0.029	0.024
大阪市生野区	勝山中学校	0.051	0.050	0.047	0.043	0.043	0.046	0.045	0.048	0.045	0.043	0.038	0.042	0.039	0.036	0.034
大阪市旭区	大宮中学校	0.050	0.050	0.048	0.043	0.043	0.044	0.043	0.046	0.042	0.040	0.035	0.039	0.038	0.036	0.034
大阪市城東区	聖賢小学校	0.049	0.051	0.048	0.044	0.043	0.044	0.043	0.048	0.044	0.040	0.036	0.039	0.039	0.036	0.033
大阪市住之江区	清江小学校	0.043	0.053	0.049	0.047	0.047	0.043	0.042	0.045	0.043	0.042	0.039	0.039	0.037	0.036	0.033
大阪市平野区	摂陽中学校	0.046	0.041	0.046	0.048	0.050	0.047	0.046	0.048	0.046	0.036	0.029	0.036	0.031	0.029	0.026
大阪市西成区	今宮中学校	0.044	0.057	0.055	0.050	0.048	0.046	0.046	0.051	0.046	0.044	0.038	0.041	0.038	0.037	0.035
大阪市西区	堀江小学校	0.036	0.046	0.046	0.042	0.041	0.038	0.036	0.037	0.033	0.031	0.029	0.035	0.033	0.031	0.034
大阪市鶴見区	茨田北小学校	0.048	0.046	0.043	0.041	0.041	0.041	0.040	0.042	0.040	0.038	0.033	0.035	0.038	0.036	0.036
大阪市住之江区	南港中央公園	-	-	-	-	-	-	-	-	-	-	0.026	0.034	0.033	0.031	0.036
堺市	府立大学	0.045	-	-	-	-	-	-	-	-	-	-	-	-	-	-
堺市	少林寺	0.050	0.053	0.051	0.048	0.050	0.047	0.045	0.045	0.042	0.039	0.033	0.039	0.035	0.034	0.031
堺市	錦	0.045 *	0.046 *	0.044	0.054	0.054	0.050	0.046	0.048	0.044	0.040	0.036	-	-	-	-
堺市	浜寺	0.046	0.049	0.050	0.047	0.049	0.049	0.047	0.049	0.045	0.041	0.035	0.042	0.038	0.034	0.033
堺市	石津	0.043 *	0.044	0.047	0.048	0.047	0.045	0.044	0.046	0.043	0.041	0.036	0.041	0.038	0.031	0.030
堺市	金岡	0.046 *	0.044 *	0.043 *	0.043 *	0.051	0.049	0.046	0.045	0.042	0.042	0.035	0.042	0.036	0.032	0.030
堺市	三宝	0.055	0.054	0.059	0.051	0.052	0.052	0.050	0.050	0.048	0.044	0.036	0.042	0.037	0.032	0.031
堺市	若松台	0.044	0.042	0.038	0.033	0.039	0.042	0.038	0.042	0.038	0.037	0.036	0.037	0.032	0.029	0.028
堺市	浜寺公園	(0.047)*	-	-	-	-	-	-	-	-	-	-	-	-	-	-
堺市	登美丘	0.048	0.048	0.045	0.042	0.043	0.043	0.040	0.046	0.041	0.041	0.037	0.041	0.034	0.031	0.030
堺市	桃山台	-	0.046	0.044	0.039	0.038	0.040	0.037	0.040	0.037	0.034	0.029	0.032	0.029	0.029	0.029
堺市	深井	-	0.052	0.049	0.046	0.045	0.047	0.044	0.046	0.044	0.040	0.033	0.038	0.035	0.033	0.033
岸和田市	岸和田中央公園	-	-	-	-	-	-	-	-	(0.040)	0.038	0.030	0.036	0.033	0.028	0.028
豊中市	豊中市南消防署	0.047	-	-	-	-	-	-	-	-	-	-	-	-	-	-
豊中市	野田	0.041	0.040	0.041	0.036	0.032	0.034	0.033	0.032	0.028	(0.025)	0.030	0.034	0.033	0.031	0.032
豊中市	千成	0.040	0.047	0.047	0.038	0.038	0.040	0.037	0.037	0.037	0.035	(0.028)	0.032	0.034	0.032	0.035
池田市	池田市立南畑会館	0.034 *	0.033	0.030	0.030	0.028	0.029	0.027	0.027	0.032	0.021	0.015	0.022	0.022	0.019	0.019
吹田市	吹田市西消防署	0.040	0.041	0.043	0.038	0.038	0.040	0.038	0.039	0.038	0.030	0.027	0.030	0.026	0.025	0.025
吹田市	吹田市北消防署	0.038	0.043	0.039	0.037	0.036	0.036	0.028	0.031	0.028	0.026	0.021	0.025	0.026	0.023	0.023
吹田市	川園	0.038	0.047	0.042	0.034	0.031	0.032	0.032	0.037	0.032	0.027	0.024	0.030	0.027	0.023	0.024
泉大津市	泉大津府民健康プラザ	0.046	0.049	0.048	0.042	0.043	0.042	0.040	0.040	0.039	0.038	0.033	0.037	0.033	0.032	0.029
泉大津市	泉大津市役所	0.042	0.049	0.051	0.049	0.044	0.043	0.041	0.043	0.037	0.035	0.029	0.039	0.036	0.032	0.030

浮遊粒子状物質濃度の推移(年平均値)

(単位:mg/m³)

市(区)町村	測定局	平成1	平成2	平成3	平成4	平成5	平成6	平成7	平成8	平成9	平成10	平成11	平成12	平成13	平成14	平成15
高槻市	高槻南	0.034	0.039	0.035	0.039	0.037	0.038	0.033	0.037	0.034	0.030	0.025	0.032	0.029	0.027	0.027
高槻市	高槻北	0.021	0.030	0.025	0.030	0.027	0.017	0.016	0.017	0.014	0.017	0.010	0.019	0.018	0.025	0.022
貝塚市	貝塚市消防署	0.046 *	0.049	0.048	0.041	0.041	0.039	0.037	0.036	0.037	0.036	0.033	0.038	0.032	0.028	0.027
守口市	守口府民健康プラザ	0.042	0.048	0.043	0.041	0.041	0.040	0.039	0.034	0.033	0.041	0.023	0.030	0.027	0.024	0.027
守口市	第一測定局(金田)	0.045	0.054	0.049	0.049	0.048	0.046	0.039	0.039	0.039	0.035	0.025	0.028	0.033	0.032	0.029
守口市	第二測定局(大日)	0.039	0.042	0.046	0.042	0.036	0.038	0.038	0.038	0.033	0.028	0.026	0.031	0.031	0.027	0.025
守口市	第三測定局(錦)	-	(0.049)	0.045	0.045	0.044	0.045	0.045	0.048	0.043	0.035	0.027	0.028	0.033	0.035	0.034
枚方市	楠葉	0.033	0.038	0.035	0.038	0.041	0.042	0.043	0.044	0.040	0.035	0.029	0.034	0.031	0.027	0.025
枚方市	枚方市役所	-	0.047	0.045	0.043	0.044	0.040	0.038	0.041	0.038	0.037	0.032	0.036	0.033	0.029	0.025
枚方市	王仁公園	0.033	0.049	0.041	0.039	0.039	0.039	0.036	0.037	0.036	0.035	0.031	0.034	0.033	0.030	0.025
枚方市	香里	-	0.037	0.033	0.032	0.033	0.032	0.035	0.032	0.031	0.030	0.024	0.028	0.027	0.024	0.026
茨木市	茨木市役所	0.038	0.041	0.042	0.040	0.038	0.035	0.037	0.037	0.036	0.030	0.021	0.030	0.027	0.028	0.026
八尾市	八尾府民健康プラザ	0.052	0.052	0.049	0.046	0.046	0.044	0.044	0.037	0.035	0.031	0.024	0.029	(0.033)	0.030	0.028
八尾市	志紀公園	-	-	-	0.047	0.046	0.047	0.045	0.051	0.048	0.042	0.034	0.041	0.038	0.035	-
八尾市	水越	-	-	-	-	-	-	-	-	-	-	-	-	0.038	0.033	0.032
泉佐野市	泉佐野保健所	0.045	0.045	0.045	0.041	0.042	-	-	-	-	-	-	-	-	-	-
泉佐野市	笠松	-	-	-	-	-	0.038	0.039	0.041	-	-	-	-	-	-	-
泉佐野市	北泉佐野	-	-	-	-	-	-	-	-	0.038	0.036	-	-	-	-	-
泉佐野市	佐野中学校	-	-	-	-	-	-	-	-	-	-	0.023	0.029	0.026	0.026	0.027
泉佐野市	泉佐野市役所	-	0.044	0.026	0.036	0.032	0.031	0.026	0.032	(0.026)	0.022	0.015	0.016	0.016	0.017	-
富田林市	富田林市役所	-	0.041	0.040	0.040	0.041	0.039	0.039	0.040	0.038	0.035	0.031	0.036	0.031	0.027	0.027
寝屋川市	寝屋川市役所	0.041	0.043	0.039	0.040	0.039	0.042	0.041	0.042	0.039	0.034	0.028	0.036	0.036	0.032	0.031
寝屋川市	成田	0.037	0.038	0.033	0.036	0.040	0.040	0.041	0.041	0.039	0.036	0.033	0.037	0.034	0.032	0.030
河内長野市	三日市公民館	-	-	-	0.027	0.028	0.033	0.030	0.032	0.032	0.030	0.020	0.030	0.026	0.025	0.025
松原市	大堀給食センター	0.030	0.039	0.046	0.036	0.041	0.044	0.043	0.045	0.042	0.039	0.033	0.038	0.035	0.034	0.031
松原市	大塚高校	-	0.055	0.049	0.046	0.046	0.043	0.045	0.049	0.036	0.040	0.033	0.036	0.036	0.035	0.034
大東市	大東市役所	0.051 *	0.048	0.044	0.042	0.043	0.042	0.040	0.032	0.030	0.038	0.024	0.030	0.031	0.027	0.025
和泉市	緑ヶ丘小学校	-	-	0.033	0.031	0.032	0.033	0.033	0.035	0.036	0.033	0.020	0.029	0.027	0.023	0.026
和泉市	幸小学校	0.046 *	0.046 *	0.046 *	0.040 *	0.040 *	-	-	-	-	-	-	-	-	-	-
柏原市	府立修徳学院	-	0.042	0.041	0.040	0.040	0.039	0.038	0.036	0.033	0.031	0.023	0.032	0.028	0.029	0.028
柏原市	柏原市役所	-	-	-	-	-	-	-	0.041	0.046	0.039	0.034	0.036	0.034	0.033	0.032
門真市	門真市役所	0.047	0.046	0.044	0.042	0.039	0.042	0.039	0.040	0.037	0.035	0.031	0.033	0.031	0.029	0.027
門真市	門真市南	-	-	(0.056)	0.048	0.048	0.047	0.044	0.045	0.041	0.038	0.034	0.039	0.036	0.033	0.030
高石市	高石中学校	0.040	0.046	0.044	0.041	0.041	0.039	0.042	0.044	0.041	0.039	0.032	0.037	0.034	0.031	0.030
高石市	高石市公害監視センタ	0.043	0.049	0.046	0.041	0.041	0.041	0.039	0.045	0.041	0.040	0.034	0.038	0.035	0.032	0.031
高石市	羽衣学園	0.053	0.054	0.052	0.046	0.045	0.047	0.041	0.041	0.041	0.040	0.035	0.039	0.035	-	-
高石市	高陽小学校	0.048	0.052	0.050	0.048	0.044	0.042	0.042	0.043	0.039	0.040	0.032	0.037	0.033	0.030	0.029

半遊粒子状物質濃度の推移(年平均値)

(単位:mg/m³)

市(区)町村	測定局	平成1	平成2	平成3	平成4	平成5	平成6	平成7	平成8	平成9	平成10	平成11	平成12	平成13	平成14	平成15
高石市	取石小学校	0.049	0.048	0.047	0.042	0.041	0.040	0.039	0.045	0.042	0.041	0.035	0.039	0.035	0.031	0.030
藤井寺市	藤井寺市役所	-	-	-	-	-	-	0.043	0.043	0.042	0.039	0.028	0.033	0.031	0.027	0.027
東大阪市	東大阪市西保健センタ	0.049	0.051	0.047	0.043	0.043	0.044	0.041	0.044	0.041	0.041	0.037	0.039	0.035	0.033	0.030
東大阪市	東大阪市旭町庁舎	0.047	0.048	0.042	0.045	0.044	0.042	0.044	0.045	0.040	0.037	0.033	0.037	0.035	0.032	0.030
泉南市	泉南市役所	-	0.040	0.033	0.028	0.036	0.037	0.037	0.038	0.037	0.026	0.019	0.026	0.025	0.024	0.027
交野市	交野市役所	-	-	-	-	-	-	0.035	0.036	0.035	0.033	0.029	0.029	0.029	0.027	0.025
阪南市	南海団地	0.033	0.036	0.034	0.032	0.029	0.035	0.032	0.032	0.030	0.026	0.023	0.028	0.027	0.025	0.023
島本町	島本町役場	0.034	0.045	0.043	0.037	0.034	0.034	0.033	0.035	0.033	0.030	0.025	0.028	0.031	0.029	0.024
熊取町	熊取町役場	-	-	0.043	0.038	0.041	0.039	0.037	0.039	0.035	0.039	0.033	0.038	0.034	0.031	0.028
岬町	岬町役場	-	-	(0.031)	0.032	0.030	0.031	0.029	0.029	0.026	0.028	0.023	0.029	0.025	0.021	0.022
岬町	孝子	-	-	(0.025)	0.025	0.022	0.022	0.021	0.021	0.022	0.021	0.019	0.024	0.025	(0.030)	-
岬町	淡輪	-	-	(0.038)	0.039	0.031	0.030	0.031	0.031	0.030	0.034	0.026	0.028	0.027	(0.031)	-
岬町	深日	-	-	-	0.036	0.036	0.035	0.033	0.033	0.034	0.028	0.023	0.027	0.029	(0.038)	-
岬町	多奈川	-	-	-	0.036	0.036	0.036	0.035	0.033	0.025	0.028	0.026	0.029	0.029	(0.030)	-
岬町	小島	-	-	-	0.033	0.033	0.034	0.033	0.032	0.033	0.031	0.027	0.029	0.029	(0.037)	-
岬町	東畑	-	-	-	0.028	0.028	0.029	0.029	0.026	0.023	0.025	0.024	0.023	0.023	(0.030)	-
岬町	西畑	-	-	(0.032)	0.032	0.028	0.026	0.027	0.027	0.026	0.025	0.016	0.022	0.020	(0.025)	-
大阪市中央区	淀屋橋	0.058	0.057	0.053	0.049	0.050	0.048	0.047	0.039	0.038	0.045	0.039	0.049	-	-	-
大阪市北区	梅田新道	0.053	0.052	0.050	0.055	0.052	0.058	0.053	0.055	0.054	0.049	0.043	0.044	0.043	0.040	0.041
大阪市西淀川区	出来島小学校	0.078	0.078	0.060	0.059	0.054	0.056	0.057	0.058	0.054	0.052	0.045	0.050	0.046	0.042	0.039
大阪市住之江区	北粉浜小学校	0.066	0.069	0.063	0.060	0.058	0.059	0.056	0.058	0.055	0.050	0.046	0.050	0.047	0.040	0.038
大阪市東住吉区	杭全町交差点	-	-	0.070	0.064	0.066	0.061	0.059	0.065	0.058	0.056	0.042	0.047	0.041	0.038	0.033
大阪市旭区	新森小路小学校	-	0.067	0.065	0.063	0.062	0.063	0.060	0.066	0.060	0.059	0.053	0.056	0.051	0.047	0.045
大阪市福島区	海老江西小学校	0.073	0.048	0.051	0.058	0.054	0.056	0.060	0.063	0.051	0.054	0.049	0.048	0.037	0.032	0.028
大阪市東成区	今里交差点	0.054	0.063	0.054	0.053	0.059	0.055	0.057	0.056	0.048	0.049	0.043	0.045	0.042	0.047	0.045
大阪市鶴見区	茨田中学校	-	-	-	-	-	-	-	-	-	-	-	-	-	-	0.037
堺市	堺市役所	-	0.061	0.056	0.053	0.051	0.050	0.050	0.051	0.046	0.042	0.036	0.044	0.041	0.039	0.036
堺市	第2阪和	-	-	-	-	-	-	-	-	-	-	-	-	-	0.041	0.036
堺市	堺中環	-	-	-	-	-	-	-	-	-	-	-	0.054	0.045	0.044	0.042
堺市	湾岸	0.063	0.060	0.061	0.057	0.058	0.056	0.055	0.058	0.049	0.044	0.042	0.045	0.039	0.037	0.039
堺市	常磐浜寺	-	-	-	-	-	-	-	-	-	-	-	-	-	0.040	0.037
堺市	阪和深井畑山	-	-	-	0.052	0.052	0.053	0.052	0.052	0.051	0.048	0.041	0.047	0.041	0.036	0.033
堺市	阪和泉北	-	-	-	-	(0.040)	0.052	0.050	0.054	0.048	0.044	0.039	0.044	0.039	0.034	0.033
岸和田市	泉南府民センター	0.050	0.051	0.049	0.046	0.048	0.043	0.044	0.046	0.044	-	-	-	-	-	-
岸和田市	天の川下水ポンプ場	-	0.056	0.056	0.050	0.050	0.047	0.055	0.053	0.048	0.045	0.032	0.042	0.036	0.033	0.032
岸和田市	岸和田市役所	0.043	0.034	0.040	0.047	0.048	0.044	0.042	0.045	0.043	0.044	0.035	0.040	0.036	0.032	0.032
豊中市	豊中市役所	0.043	0.044	0.043	0.039	0.038	0.038	0.042	0.038	0.035	0.033	0.028	0.029	0.028	0.026	0.027

浮遊粒子状物質濃度の推移(年平均値)

(単位:mg/m³)

市(区)町村	測定局	平成1	平成2	平成3	平成4	平成5	平成6	平成7	平成8	平成9	平成10	平成11	平成12	平成13	平成14	平成15
豊中市	千里	0.039	0.039	0.040	0.034	0.033	0.035	0.034	0.033	0.030	0.028	(0.027)	0.036	0.037	0.032	0.034
吹田市	泉町	0.051	0.054	0.053	0.048	0.049	0.042	0.045	(0.047)	-	-	-	-	-	-	-
吹田市	吹田簡易裁判所	-	-	-	-	-	-	-	(0.047)*	0.045	0.043	0.036	0.039	0.036	0.032	0.032
高槻市	高槻市役所	0.055	0.060	0.062	0.060	0.057	0.058	0.054	0.044	0.038	0.031	0.027	0.032	0.030	0.026	0.024
高槻市	緑が丘	-	-	-	-	-	-	-	-	-	0.030	0.026	0.029	0.028	0.025	0.023
守口市	淀川工業高校	0.062	0.061	0.055	0.049	0.043	0.042	0.040	0.049	0.048	0.034	0.030	0.036	0.036	0.030	0.033
枚方市	招提	0.035	0.051	0.053	0.059	0.052	0.052	0.053	0.050	0.044	0.046	0.042	0.043	0.038	0.034	0.030
枚方市	中振	0.060	0.052	0.054	0.053	0.050	0.047	0.051	0.045	0.051	0.047	0.044	0.047	0.042	0.042	0.038
枚方市	長尾	-	-	-	-	-	-	-	-	-	-	-	-	-	-	0.029
八尾市	八尾市立病院	0.071	0.068	0.066	0.061	0.057	0.056	0.057	0.060	0.056	0.050	0.044	(0.052)	0.046	0.046	0.043
泉佐野市	末広公園	0.056	0.056	0.051	0.047	0.045	0.047	0.045	0.053	0.050	0.043	0.036	0.042	0.033	0.031	0.032
河内長野市	長野小学校	-	0.043	0.038	-	-	-	-	-	-	-	-	-	-	-	-
河内長野市	河内長野府民健康プラザ	-	-	0.045	0.041	0.043	0.041	0.040	0.043	0.043	0.042	0.037	0.036	0.039	0.034	0.033
松原市	松原北小学校	0.055	0.059	0.058	0.054	0.054	0.054	0.053	0.054	0.051	0.046	0.040	0.044	0.040	0.038	0.037
和泉市	国府小学校	0.054	0.055	0.050	0.043	0.046	0.043	0.041	0.040	0.036	0.036	-	-	-	-	-
柏原市	西名阪柏原旭ヶ丘	-	-	-	-	-	-	-	-	-	-	-	-	0.046	0.045	0.042
摂津市	摂津市役所	0.055	0.056	0.054	0.049	0.046	0.045	0.054	0.054	0.050	0.043	0.032	0.042	0.042	0.037	0.033
高石市	カモドールMBS	-	-	-	0.050	0.054	0.053	0.051	0.052	0.048	0.047	0.039	0.042	0.039	0.036	0.033
藤井寺市	藤井寺市役所	-	0.047	0.046	0.041	0.045	0.042	-	-	-	-	-	-	-	-	-
東大阪市	東大阪市公害監視センター	0.048	0.046	0.048	0.045	0.048	0.051	0.049	0.051	0.045	0.047	0.043	0.047	0.043	0.040	0.038
四條畷市	国設四條畷	-	-	-	-	-	-	-	0.053	0.050	0.046	0.042	0.045	0.041	0.038	0.033

(注)「*」を付したデータは光散乱法により得られる相対濃度を重量濃度へ換算した測定値であり、その他はβ線吸収法によるものである。

浮遊粒子状物質濃度の推移(口平均値の2%除外値)

(単位:mg/m³)

市(区)町村	測定局	平成1	平成2	平成3	平成4	平成5	平成6	平成7	平成8	平成9	平成10	平成11	平成12	平成13	平成14	平成15
大阪市東成区	国設大阪(センター)	0.101	0.119	0.099	0.100	0.103	0.086	0.089	0.094	0.094	0.092	0.074	0.082	0.079	0.083	0.068
大阪市北区	済美小学校	0.098	0.109	0.110	0.095	0.103	0.087	0.076	0.082	0.084	0.086	0.067	0.069	0.068	0.075	0.072
大阪市此花区	此花区役所	0.104	0.095	0.102	0.102	0.106	0.095	0.088	0.093	0.096	0.098	0.074	0.084	0.085	0.098	0.069
大阪市大正区	平尾小学校	0.125	0.128	0.116	0.110	0.111	0.107	0.100	0.117	0.117	0.106	0.090	0.096	0.085	0.094	0.076
大阪市西淀川区	淀中学校	0.078	0.079	0.087	0.116	0.109	0.102	0.099	0.105	0.107	0.106	0.074	0.076	0.076	0.093	0.065
大阪市淀川区	淀川区役所	0.124	0.114	0.104	0.101	0.100	0.083	0.072	0.078	0.079	0.093	0.069	0.070	0.071	0.083	0.056
大阪市生野区	勝山中学校	0.120	0.127	0.111	0.104	0.102	0.100	0.098	0.107	0.109	0.104	0.087	0.095	0.084	0.097	0.077
大阪市旭区	大宮中学校	0.115	0.124	0.112	0.105	0.100	0.095	0.091	0.100	0.101	0.098	0.081	0.082	0.083	0.100	0.074
大阪市城東区	聖賢小学校	0.119	0.126	0.125	0.107	0.107	0.105	0.096	0.111	0.109	0.105	0.084	0.084	0.087	0.105	0.075
大阪市住之江区	清江小学校	0.096	0.133	0.114	0.117	0.111	0.100	0.097	0.095	0.109	0.094	0.081	0.085	0.081	0.090	0.072
大阪市平野区	摂陽中学校	0.116	0.105	0.124	0.107	0.114	0.100	0.096	0.107	0.121	0.103	0.073	0.083	0.068	0.086	0.060
大阪市西成区	今宮中学校	0.105	0.143	0.140	0.111	0.111	0.103	0.096	0.107	0.116	0.102	0.087	0.092	0.081	0.098	0.075
大阪市西区	堀江小学校	0.086	0.128	0.111	0.099	0.094	0.081	0.080	0.085	0.081	0.083	0.071	0.078	0.073	0.089	0.068
大阪市鶴見区	茨北小学校	0.114	0.122	0.105	0.109	0.105	0.092	0.089	0.102	0.095	0.092	0.075	0.079	0.085	0.090	0.076
大阪市住之江区	南港中央公園	-	-	-	-	-	-	-	-	-	-	0.065	0.078	0.076	0.082	0.073
堺市	府立大学	0.104	-	-	-	-	-	-	-	-	-	-	-	-	-	-
堺市	少林寺	0.105	0.112	0.140	0.104	0.126	0.098	0.110	0.101	0.106	0.092	0.074	0.088	0.076	0.086	0.065
堺市	錦	0.109 *	0.116 *	0.122	0.125	0.129	0.115	0.107	0.110	0.109	0.096	0.078	-	-	-	-
堺市	浜寺	0.104	0.117	0.109	0.104	0.114	0.112	0.121	0.105	0.113	0.102	0.078	0.093	0.082	0.088	0.071
堺市	石津	0.106 *	0.109	0.146	0.117	0.108	0.098	0.101	0.107	0.104	0.100	0.075	0.090	0.091	0.082	0.065
堺市	金岡	0.108 *	0.112 *	0.119 *	0.107 *	0.118	0.113	0.108	0.101	0.104	0.105	0.077	0.092	0.080	0.086	0.063
堺市	三宝	0.111	0.109	0.132	0.109	0.117	0.111	0.113	0.109	0.111	0.096	0.076	0.094	0.085	0.086	0.068
堺市	若松台	0.099	0.096	0.101	0.072	0.084	0.086	0.086	0.095	0.096	0.086	0.070	0.083	0.067	0.069	0.059
堺市	浜寺公園	(0.108)*	-	-	-	-	-	-	-	-	-	-	-	-	-	-
堺市	登美丘	0.107	0.112	0.109	0.099	0.092	0.092	0.087	0.091	0.093	0.091	0.077	0.091	0.070	0.074	0.063
堺市	桃山台	-	0.104	0.117	0.090	0.090	0.092	0.083	0.094	0.086	0.091	0.060	0.072	0.071	0.072	0.061
堺市	深井	-	0.119	0.133	0.106	0.100	0.102	0.103	0.109	0.111	0.099	0.072	0.083	0.072	0.091	0.066
岸和田市	岸和田中央公園	-	-	-	-	-	-	-	-	(0.084)	0.090	0.070	0.084	0.067	0.071	0.057
豊中市	豊中市南消防署	0.105	-	-	-	-	-	-	-	-	-	-	-	-	-	-
豊中市	野田	0.086	0.097	0.104	0.088	0.074	0.073	0.071	0.068	0.072	(0.055)	0.068	0.073	0.076	0.087	0.069
豊中市	千成	0.095	0.119	0.119	0.094	0.090	0.085	0.083	0.081	0.092	0.087	(0.062)	0.068	0.072	0.077	0.071
池田市	池田市立南畑会館	0.090 *	0.091	0.089	0.078	0.080	0.073	0.073	0.066	0.083	0.057	0.044	0.055	0.058	0.061	0.048
吹田市	吹田市西消防署	0.099	0.104	0.123	0.093	0.086	0.091	0.090	0.091	0.086	0.077	0.060	0.068	0.060	0.069	0.056
吹田市	吹田市北消防署	0.091	0.105	0.098	0.087	0.075	0.074	0.072	0.072	0.075	0.070	0.050	0.056	0.061	0.065	0.054
吹田市	川園	0.095	0.113	0.113	0.087	0.081	0.081	0.075	0.089	0.088	0.076	0.060	0.072	0.065	0.071	0.056
泉大津市	泉大津府民健康プラザ	0.103	0.111	0.117	0.094	0.091	0.096	0.092	0.095	0.101	0.090	0.075	0.081	0.070	0.081	0.063
泉大津市	泉大津市役所	0.099	0.121	0.138	0.140	0.111	0.100	0.100	0.104	0.097	0.089	0.069	0.093	0.088	0.084	0.060

浮遊粒子状物質濃度の推移(日平均値の2%除外値)

(単位:mg/m³)

市(区)町村	測定局	平成1	平成2	平成3	平成4	平成5	平成6	平成7	平成8	平成9	平成10	平成11	平成12	平成13	平成14	平成15
高槻市	高槻南	0.076	0.102	0.091	0.096	0.087	0.092	0.081	0.081	0.086	0.077	0.059	0.067	0.068	0.076	0.056
高槻市	高槻北	0.054	0.079	0.065	0.079	0.071	0.052	0.053	0.046	0.051	0.056	0.035	0.052	0.048	0.054	0.044
貝塚市	貝塚市消防署	0.104 *	0.112	0.125	0.100	0.103	0.083	0.105	0.097	0.094	0.096	0.074	0.086	0.066	0.075	0.058
守口市	守口府民健康プラザ	0.100	0.122	0.110	0.096	0.097	0.087	0.085	0.081	0.088	0.094	0.067	0.071	0.067	0.078	0.065
守口市	第一測定局(金田)	0.121	0.154	0.110	0.127	0.113	0.108	0.087	0.094	0.101	0.086	0.063	0.066	0.071	0.082	0.059
守口市	第二測定局(大日)	0.101	0.134	0.109	0.106	0.091	0.089	0.084	0.088	0.091	0.079	0.071	0.069	0.072	0.074	0.057
守口市	第三測定局(錦)	-	(0.130)	0.096	0.103	0.103	0.096	0.095	0.105	0.103	0.089	0.064	0.065	0.071	0.080	0.064
枚方市	楠葉	0.079	0.101	0.081	0.090	0.098	0.093	0.096	0.093	0.098	0.081	0.071	0.078	0.069	0.072	0.055
枚方市	枚方市役所	-	0.122	0.116	0.103	0.104	0.085	0.088	0.096	0.090	0.084	0.070	0.074	0.077	0.072	0.054
枚方市	王仁公園	0.085	0.144	0.114	0.106	0.098	0.087	0.081	0.078	0.091	0.080	0.068	0.073	0.075	0.077	0.060
枚方市	香里	-	0.109	0.096	0.088	0.090	0.073	0.078	0.075	0.081	0.073	0.060	0.063	0.071	0.070	0.057
茨木市	茨木市役所	0.085	0.096	0.108	0.089	0.092	0.074	0.082	0.082	0.094	0.072	0.052	0.065	0.062	0.075	0.056
八尾市	八尾府民健康プラザ	0.123	0.129	0.139	0.113	0.109	0.099	0.104	0.096	0.099	0.086	0.061	0.073	(0.062)	0.088	0.064
八尾市	志紀公園	-	-	-	0.117	0.102	0.111	0.099	0.125	0.115	0.104	0.081	0.086	0.077	0.095	-
八尾市	水越	-	-	-	-	-	-	-	-	-	-	-	-	0.080	0.087	0.069
泉佐野市	泉佐野保健所	0.093	0.099	0.105	0.089	0.092	-	-	-	-	-	-	-	-	-	-
泉佐野市	笠松	-	-	-	-	-	0.092	0.088	0.099	-	-	-	-	-	-	-
泉佐野市	北泉佐野	-	-	-	-	-	-	-	-	0.087	0.085	-	-	-	-	-
泉佐野市	佐野中学校	-	-	-	-	-	-	-	-	-	-	0.063	0.081	0.064	0.069	0.054
泉佐野市	泉佐野市役所	-	0.085	0.063	0.089	0.070	0.060	0.066	0.065	(0.059)	0.065	0.043	0.045	0.046	0.043	-
富田林市	富田林市役所	-	0.093	0.095	0.079	0.091	0.074	0.094	0.081	0.091	0.090	0.067	0.080	0.069	0.070	0.062
寝屋川市	寝屋川市役所	0.101	0.123	0.104	0.087	0.089	0.091	0.085	0.093	0.088	0.079	0.065	0.076	0.081	0.092	0.070
寝屋川市	成田	0.087	0.108	0.101	0.092	0.094	0.088	0.095	0.095	0.092	0.085	0.073	0.085	0.078	0.086	0.069
河内長野市	三日市公民館	-	-	-	0.066	0.075	0.081	0.075	0.075	0.078	0.075	0.053	0.072	0.059	0.064	0.054
松原市	大堀給食センター	0.084	0.098	0.116	0.085	0.100	0.097	0.099	0.106	0.106	0.097	0.071	0.079	0.075	0.086	0.065
松原市	大塚高校	-	0.151	0.118	0.101	0.108	0.091	0.099	0.102	0.084	0.088	0.070	0.074	0.073	0.088	0.070
大東市	大東市役所	0.134 *	0.127	0.110	0.104	0.101	0.094	0.090	0.080	0.095	0.097	0.065	0.076	0.071	0.079	0.063
和泉市	緑ヶ丘小学校	-	-	0.076	0.067	0.072	0.066	0.071	0.071	0.079	0.074	0.053	0.070	0.064	0.061	0.058
和泉市	幸小学校	0.101 *	0.102 *	0.115 *	0.091 *	0.084 *	-	-	-	-	-	-	-	-	-	-
柏原市	府立修徳学院	-	0.100	0.105	0.097	0.095	0.088	0.098	0.078	0.080	0.074	0.055	0.076	0.065	0.074	0.058
柏原市	柏原市役所	-	-	-	-	-	-	-	0.093	0.110	0.089	0.074	0.076	0.068	0.087	0.068
門真市	門真市役所	0.112	0.124	0.103	0.099	0.096	0.093	0.086	0.088	0.093	0.077	0.068	0.073	0.076	0.075	0.061
門真市	門真市南	-	-	(0.136)	0.113	0.123	0.108	0.112	0.098	0.098	0.090	0.077	0.086	0.083	0.093	0.064
高石市	高石中学校	0.093	0.107	0.117	0.091	0.092	0.088	0.099	0.096	0.106	0.096	0.072	0.084	0.069	0.077	0.063
高石市	高石市公害監視センタ	0.110	0.118	0.118	0.096	0.093	0.098	0.089	0.096	0.109	0.094	0.076	0.086	0.075	0.078	0.065
高石市	羽衣学園	0.115	0.137	0.132	0.108	0.095	0.110	0.092	0.093	0.106	0.095	0.076	0.089	0.072	-	-
高石市	高陽小学校	0.100	0.118	0.119	0.117	0.098	0.095	0.101	0.096	0.097	0.113	0.067	0.077	0.065	0.074	0.060

浮遊粒子状物質濃度の推移(日平均値の2%除外値)

(単位:mg/m³)

市(区)町村	測定局	平成1	平成2	平成3	平成4	平成5	平成6	平成7	平成8	平成9	平成10	平成11	平成12	平成13	平成14	平成15
高石市	取石小学校	0.110	0.110	0.118	0.096	0.095	0.092	0.093	0.104	0.105	0.104	0.076	0.085	0.073	0.076	0.066
藤井寺市	藤井寺市役所	-	-	-	-	-	-	0.109	0.090	0.095	0.088	0.065	0.075	0.067	0.076	0.059
東大阪市	東大阪市西保健センタ	0.119	0.126	0.111	0.101	0.107	0.095	0.091	0.097	0.100	0.100	0.078	0.084	0.080	0.089	0.062
東大阪市	東大阪市旭町庁舎	0.116	0.134	0.118	0.104	0.105	0.097	0.110	0.101	0.106	0.104	0.076	0.085	0.075	0.086	0.066
泉南市	泉南市役所	-	0.101	0.106	0.078	0.085	0.091	0.083	0.092	0.097	0.070	0.050	0.064	0.056	0.060	0.051
交野市	交野市役所	-	-	-	-	-	-	0.079	0.078	0.091	0.075	0.063	0.064	0.066	0.074	0.059
阪南市	南海団地	0.072	0.084	0.094	0.076	0.074	0.080	0.074	0.064	0.079	0.067	0.055	0.070	0.061	0.063	0.048
島本町	島本町役場	0.075	0.108	0.102	0.090	0.082	0.076	0.072	0.077	0.079	0.073	0.061	0.063	0.069	0.075	0.052
熊取町	熊取町役場	-	-	0.108	0.086	0.092	0.083	0.083	0.090	0.087	0.091	0.073	0.097	0.069	0.078	0.060
岬町	岬町役場	-	-	(0.086)	0.084	0.066	0.074	0.071	0.066	0.071	0.071	0.053	0.067	0.065	0.054	0.052
岬町	孝子	-	-	(0.060)	0.063	0.055	0.052	0.051	0.045	0.051	0.049	0.046	0.054	0.061	(0.072)	-
岬町	淡輪	-	-	(0.106)	0.091	0.069	0.069	0.067	0.067	0.077	0.087	0.061	0.069	0.063	(0.079)	-
岬町	深日	-	-	-	0.081	0.082	0.074	0.071	0.066	0.081	0.076	0.055	0.065	0.083	(0.085)	-
岬町	多奈川	-	-	-	0.083	0.080	0.074	0.077	0.069	0.061	0.065	0.058	0.065	0.080	(0.078)	-
岬町	小島	-	-	-	0.080	0.075	0.069	0.070	0.066	0.078	0.070	0.063	0.065	0.069	(0.081)	-
岬町	東畑	-	-	-	0.069	0.065	0.064	0.071	0.055	0.056	0.052	0.053	0.059	0.062	(0.075)	-
岬町	西畑	-	-	(0.076)	0.072	0.063	0.058	0.063	0.057	0.062	0.062	0.044	0.058	0.055	(0.067)	-
大阪市中央区	淀屋橋	0.128	0.150	0.123	0.118	0.109	0.102	0.098	0.082	0.097	0.097	0.083	0.093	-	-	-
大阪市北区	梅田新道	0.111	0.118	0.113	0.128	0.113	0.127	0.110	0.112	0.117	0.106	0.090	0.088	0.083	0.093	0.080
大阪市西淀川区	出来島小学校	0.151	0.162	0.141	0.122	0.114	0.108	0.116	0.118	0.128	0.116	0.092	0.100	0.090	0.100	0.076
大阪市住之江区	北粉浜小学校	0.133	0.150	0.132	0.126	0.137	0.121	0.121	0.124	0.125	0.103	0.091	0.103	0.094	0.101	0.077
大阪市東住吉区	杭全町交差点	-	-	0.152	0.133	0.136	0.122	0.129	0.130	0.135	0.118	0.089	0.097	0.083	0.093	0.073
大阪市旭区	新森小路小学校	-	0.152	0.158	0.137	0.131	0.128	0.120	0.130	0.132	0.119	0.103	0.115	0.101	0.101	0.088
大阪市福島区	海老江西小学校	0.145	0.115	0.112	0.127	0.123	0.119	0.120	0.127	0.118	0.132	0.108	0.098	0.080	0.086	0.061
大阪市東成区	今里交差点	0.126	0.161	0.134	0.128	0.128	0.110	0.114	0.114	0.115	0.113	0.091	0.095	0.085	0.107	0.087
大阪市鶴見区	茨田中学校	-	-	-	-	-	-	-	-	-	-	-	-	-	-	0.079
堺市	堺市役所	-	0.139	0.126	0.119	0.116	0.104	0.116	0.108	0.109	0.091	0.069	0.107	0.094	0.090	0.071
堺市	第2阪和	-	-	-	-	-	-	-	-	-	-	-	-	-	0.090	0.065
堺市	堺中環	-	-	-	-	-	-	-	-	-	-	-	0.109	0.094	0.096	0.079
堺市	湾岸	0.128	0.121	0.131	0.114	0.114	0.104	0.107	0.111	0.113	0.091	0.080	0.095	0.075	0.080	0.072
堺市	常磐浜寺	-	-	-	-	-	-	-	-	-	-	-	-	-	0.084	0.069
堺市	阪和深井畑山	-	-	-	0.114	0.118	0.113	0.127	0.105	0.124	0.115	0.086	0.111	0.082	0.090	0.068
堺市	阪和泉北	-	-	-	-	(0.076)	0.107	0.112	0.111	0.108	0.108	0.086	0.096	0.087	0.083	0.064
岸和田市	泉南府民センター	0.105	0.116	0.116	0.101	0.100	0.087	0.094	0.098	0.103	-	-	-	-	-	-
岸和田市	天の川下水ポンプ場	-	0.144	0.131	0.120	0.108	0.117	0.125	0.113	0.112	0.105	0.068	0.095	0.078	0.083	0.066
岸和田市	岸和田市役所	0.096	0.101	0.106	0.109	0.110	0.100	0.098	0.115	0.110	0.100	0.082	0.093	0.072	0.081	0.072
豊中市	豊中市役所	0.093	0.107	0.117	0.091	0.084	0.081	0.088	0.084	0.087	0.080	0.061	0.068	0.065	0.071	0.056

浮遊粒子状物質濃度の推移(日平均値の2%除外値)

(単位:mg/m³)

市(区)町村	測定局	平成1	平成2	平成3	平成4	平成5	平成6	平成7	平成8	平成9	平成10	平成11	平成12	平成13	平成14	平成15
豊中市	千里	0.081	0.087	0.099	0.078	0.076	0.075	0.068	0.067	0.071	0.068	(0.055)	0.073	0.078	0.073	0.067
吹田市	泉町	0.106	0.116	0.122	0.101	0.100	0.087	0.087	(0.088)	-	-	-	-	-	-	-
吹田市	吹田簡易裁判所	-	-	-	-	-	-	-	(0.105)*	0.108	0.094	0.072	0.076	0.076	0.080	0.065
高槻市	高槻市役所	0.110	0.125	0.129	0.120	0.116	0.114	0.094	0.092	0.096	0.079	0.059	0.066	0.065	0.066	0.053
高槻市	緑が丘	-	-	-	-	-	-	-	-	-	0.062	0.053	0.059	0.057	0.060	0.046
守口市	淀川工業高校	0.129	0.133	0.114	0.108	0.089	0.088	0.085	0.094	0.097	0.087	0.068	0.075	0.079	0.082	0.067
枚方市	招提	0.077	0.117	0.120	0.131	0.109	0.108	0.112	0.101	0.100	0.101	0.078	0.086	0.077	0.084	0.061
枚方市	中振	0.124	0.135	0.118	0.117	0.113	0.096	0.105	0.103	0.109	0.105	0.091	0.089	0.086	0.098	0.080
枚方市	長尾	-	-	-	-	-	-	-	-	-	-	-	-	-	-	0.054
八尾市	八尾市立病院	0.159	0.142	0.152	0.118	0.117	0.115	0.119	0.122	0.124	0.108	0.084	(0.100)	0.078	0.095	0.081
泉佐野市	末広公園	0.119	0.129	0.119	0.107	0.093	0.096	0.105	0.110	0.106	0.093	0.074	0.095	0.072	0.076	0.067
河内長野市	長野小学校	-	0.113	0.093	-	-	-	-	-	-	-	-	-	-	-	-
河内長野市	河内長野府民健康プラザ	-	-	0.094	0.081	0.086	0.083	0.082	0.084	0.089	0.083	0.069	0.074	0.069	0.077	0.062
松原市	松原北小学校	0.113	0.138	0.134	0.131	0.109	0.109	0.115	0.113	0.121	0.105	0.081	0.095	0.075	0.095	0.075
和泉市	国府小学校	0.112	0.115	0.108	0.093	0.092	0.090	0.093	0.092	0.093	0.090	-	-	-	-	-
柏原市	西名阪柏原旭ヶ丘	-	-	-	-	-	-	-	-	-	-	-	-	0.083	0.092	0.078
摂津市	摂津市役所	0.111	0.123	0.127	0.103	0.100	0.094	0.101	0.104	0.110	0.093	0.068	0.089	0.091	0.099	0.069
高石市	カモドールMBS	-	-	-	0.114	0.110	0.109	0.118	0.118	0.116	0.108	0.078	0.091	0.075	0.088	0.070
藤井寺市	藤井寺市役所	-	0.125	0.113	0.094	0.108	0.095	-	-	-	-	-	-	-	-	-
東大阪市	東大阪市公害監視センター	0.111	0.119	0.111	0.100	0.116	0.107	0.113	0.110	0.103	0.109	0.087	0.102	0.087	0.101	0.074
四條畷市	国設四條畷	-	-	-	-	-	-	-	0.112	0.111	0.097	0.085	0.104	0.089	0.095	0.070

(注)「*」を付したデータは光散乱法により得られる相対濃度を重量濃度へ換算した測定値であり、その他はβ線吸収法によるものである。

二酸化硫黄濃度の推移(年平均値)

(単位:ppm)

市(区)町村	測定局	平成1	平成2	平成3	平成4	平成5	平成6	平成7	平成8	平成9	平成10	平成11	平成12	平成13	平成14	平成15
大阪市東成区	国設大阪(センター)	0.011	0.010	0.010	0.009	0.007	0.007	0.007	0.007	0.006	0.005	0.005	0.006	0.006	0.005	0.005
大阪市北区	済美小学校	0.010	0.009	0.009	0.008	0.007	0.007	0.007	0.006	0.006	0.005	0.004	0.005	0.006	0.005	0.005
大阪市此花区	此花区役所	0.013	0.011	0.011	0.009	0.009	0.008	0.008	0.008	0.006	0.005	0.005	0.007	0.007	0.005	0.005
大阪市大正区	平尾小学校	0.011	0.010	0.009	0.008	0.009	0.008	0.009	0.009	0.007	0.006	0.006	0.008	0.008	0.006	0.006
大阪市西淀川区	淀中学校	0.011	0.010	0.010	0.008	0.007	0.007	0.007	0.007	0.006	0.005	0.005	0.006	0.006	0.006	0.005
大阪市淀川区	淀川区役所	0.010	0.010	0.010	0.008	0.007	0.007	0.007	0.006	0.005	0.004	0.004	0.005	0.006	0.004	0.004
大阪市生野区	勝山中学校	0.010	0.009	0.008	0.007	0.007	0.006	0.007	0.007	0.006	0.005	0.005	0.006	0.006	0.005	0.005
大阪市旭区	大宮中学校	0.009	0.009	0.008	0.007	0.007	0.007	0.007	0.006	0.005	0.005	0.004	0.005	0.005	0.004	0.004
大阪市城東区	聖賢小学校	0.008	0.008	0.008	0.007	0.006	0.007	0.006	0.006	0.005	0.005	0.004	0.006	0.006	0.004	0.004
大阪市住之江区	清江小学校	0.012	0.009	0.009	0.008	0.008	0.008	0.007	0.007	0.006	0.006	0.005	0.008	0.008	0.006	0.005
大阪市平野区	摂陽中学校	0.010	0.009	0.009	0.008	0.007	0.007	0.007	0.007	0.005	0.005	0.005	0.005	0.006	0.005	0.005
大阪市西成区	今宮中学校	0.012	0.011	0.010	0.009	0.008	0.008	0.008	0.007	0.006	0.006	0.006	0.006	0.006	0.005	0.006
大阪市西区	堀江小学校	0.010	0.010	0.011	0.008	0.007	0.007	0.007	0.006	0.005	0.005	0.004	0.005	0.006	0.004	0.005
大阪市鶴見区	茨田北小学校	0.009	0.008	0.007	0.006	0.006	0.006	0.006	0.006	0.005	0.005	0.004	0.005	0.006	0.004	0.005
大阪市住之江区	南港中央公園	-	-	-	-	-	-	-	-	-	-	0.007	0.008	0.009	0.008	0.006
堺市	府立大学	0.006	-	-	-	-	-	-	-	-	-	-	-	-	-	-
堺市	少林寺	0.011	0.012	0.011	0.010	0.009	0.009	0.009	0.009	0.007	0.007	0.007	0.008	0.008	0.007	0.007
堺市	錦	0.012	0.012	0.012	0.010	0.010	0.009	0.009	0.009	0.008	0.007	0.007	-	-	-	-
堺市	浜寺	0.011	0.011	0.010	0.010	0.008	0.008	0.007	0.007	0.006	0.006	0.006	0.008	0.008	0.006	0.007
堺市	石津	0.013	0.013	0.013	0.010	0.010	0.010	0.010	0.010	0.009	0.009	0.008	0.010	0.010	0.008	0.008
堺市	金岡	0.009	0.010	0.009	0.008	0.006	0.007	0.007	0.007	0.006	0.005	0.005	0.007	0.007	0.006	0.006
堺市	三宝	0.013	0.012	0.011	0.011	0.010	0.010	0.010	0.010	-	-	-	0.009	0.009	0.008	0.007
堺市	若松台	0.006	0.007	0.007	0.005	0.005	0.006	0.005	0.005	0.005	0.004	0.004	0.005	0.005	0.005	0.005
堺市	浜寺公園	(0.010)	-	-	-	-	-	-	-	-	-	-	-	-	-	-
堺市	登美丘	0.006	0.008	0.008	0.006	0.006	0.006	0.006	0.006	-	-	-	-	-	-	-
堺市	桃山台	-	0.006	0.006	0.005	0.005	0.006	0.006	0.006	-	-	-	-	-	-	-
堺市	深井	-	0.008	0.007	0.007	0.007	0.007	0.007	0.007	-	-	-	-	-	-	-
岸和田市	岸和田中央公園	-	-	-	-	-	-	-	-	(0.004)	0.003	0.002	0.003	0.003	0.002	0.002
豊中市	豊中市南消防署	0.009	-	-	-	-	-	-	-	-	-	-	-	-	-	-
豊中市	野田	0.009	0.009	0.009	0.007	0.006	0.006	0.006	0.006	0.005	0.005	0.004	0.006	0.006	0.005	0.006
豊中市	千成	0.010	0.009	0.009	0.007	0.007	0.006	0.006	0.005	0.005	0.005	0.005	0.006	0.006	0.005	0.005
池田市	池田市立南畑会館	0.005	0.005	0.005	0.005	0.004	0.005	0.005	0.004	0.004	0.003	0.003	0.004	0.005	0.004	0.004
吹田市	吹田市西消防署	0.009	0.009	0.008	0.006	0.007	0.008	0.007	0.007	0.006	0.005	0.006	0.006	0.006	0.005	0.005
吹田市	吹田市北消防署	0.005	0.006	0.006	0.004	0.005	0.006	0.006	0.006	0.005	0.004	0.004	0.005	0.005	0.004	0.004
吹田市	川園	0.008	0.008	0.008	0.007	0.007	0.008	0.008	0.007	0.007	0.006	0.006	0.006	0.007	0.006	0.006
泉大津市	泉大津府民健康プラザ	0.010	0.010	0.009	0.007	0.007	0.007	0.007	0.007	0.006	-	-	-	-	-	-

二酸化硫黄濃度の推移(年平均値)

(単位:ppm)

市(区)町村	測定局	平成1	平成2	平成3	平成4	平成5	平成6	平成7	平成8	平成9	平成10	平成11	平成12	平成13	平成14	平成15
泉大津市	泉大津市役所	0.009	0.008	0.009	0.008	0.007	0.007	0.007	0.007	0.007	0.006	0.007	0.007	0.007	0.006	0.005
高槻市	高槻南	0.004	0.006	0.005	0.004	0.005	0.007	0.008	0.009	0.005	0.005	0.006	0.006	0.004	0.004	0.002
高槻市	高槻北	0.004	0.005	0.005	0.004	0.004	0.004	0.004	0.004	0.004	0.003	0.003	0.003	0.004	0.001	0.001
貝塚市	貝塚市消防署	0.008	0.007	0.006	0.006	0.005	0.005	0.005	0.005	0.004	0.004	0.004	0.005	0.005	0.004	0.004
守口市	守口府民健康プラザ	0.009	0.009	0.008	0.007	0.006	0.007	0.007	0.006	0.005	-	-	-	-	-	-
守口市	第一測定局(金田)	0.008	0.009	0.008	0.006	0.005	0.006	0.005	0.004	0.004	0.003	0.004	0.005	0.006	0.005	0.005
守口市	第二測定局(大日)	0.008	0.008	0.007	0.006	0.005	0.005	0.005	0.005	0.004	0.003	0.003	0.004	0.004	0.003	0.003
守口市	第三測定局(錦)	-	(0.011)	0.009	0.008	0.006	0.007	0.007	0.006	0.006	0.004	0.004	0.005	0.005	0.004	0.004
枚方市	楠葉	0.007	0.007	0.007	0.005	0.004	0.004	0.004	0.004	0.004	0.005	0.004	0.004	0.005	0.004	0.005
枚方市	枚方市役所	0.007	0.008	0.007	0.006	0.006	0.007	0.007	0.008	0.005	0.004	0.004	0.005	0.005	0.005	0.006
枚方市	王仁公園	0.006	0.006	0.007	0.005	0.004	0.005	0.005	0.005	0.005	0.003	0.004	0.004	0.005	0.004	0.004
枚方市	香里	-	0.006	0.006	0.005	0.005	0.006	0.007	0.006	0.005	0.004	0.004	0.004	0.005	0.003	0.004
茨木市	茨木市役所	0.008	0.008	0.008	0.007	0.006	0.006	0.006	0.006	0.004	0.002	0.002	0.004	0.004	0.003	0.005
八尾市	八尾府民健康プラザ	0.009	0.008	0.008	0.007	0.006	0.006	0.006	0.006	0.004	0.004	0.006	0.007	0.006	0.006	0.006
八尾市	志紀公園	0.011	0.010	0.011	0.006	0.007	0.007	0.005	0.007	0.007	0.007	0.006	0.007	0.007	0.008	-
八尾市	水越	-	-	-	-	-	-	-	-	-	-	-	-	0.006	0.006	0.005
泉佐野市	泉佐野保健所	0.008	0.008	0.008	0.006	0.006	-	-	-	-	-	-	-	-	-	-
泉佐野市	笠松	-	-	-	-	-	0.006	0.006	0.007	-	-	-	-	-	-	-
泉佐野市	北泉佐野	-	-	-	-	-	-	-	-	0.004	-	-	-	-	-	-
泉佐野市	泉佐野市役所	0.007	0.004	0.006	0.005	0.004	0.005	0.004	0.004	0.005	0.003	0.004	0.005	0.004	0.003	-
富田林市	富田林市役所	0.005	0.005	0.006	0.005	0.005	0.005	0.005	0.004	0.004	0.003	0.003	0.004	0.004	0.003	0.003
寝屋川市	寝屋川市役所	0.007	0.008	0.007	0.007	0.006	0.006	0.006	0.005	0.005	0.004	0.004	0.005	0.005	0.004	0.004
寝屋川市	成田	0.005	0.006	0.006	0.005	0.005	0.005	0.005	0.005	0.004	0.003	0.003	0.004	0.004	0.004	0.004
河内長野市	三日市公民館	-	-	-	0.003	0.003	0.003	0.003	0.003	0.004	-	-	-	-	-	-
松原市	大堀給食センター	0.008	0.007	0.008	0.007	0.007	0.006	0.005	0.005	0.006	0.005	0.005	0.006	0.008	0.006	0.006
松原市	大塚高校	-	0.007	0.008	0.007	0.007	0.007	0.006	0.007	0.006	0.005	0.005	0.006	0.008	-	-
大東市	大東市役所	0.008	0.007	0.007	0.006	0.005	0.006	0.006	0.005	0.004	-	-	-	-	-	-
和泉市	緑ヶ丘小学校	-	-	0.005	0.004	0.004	0.004	0.004	0.004	0.004	-	-	-	-	-	-
和泉市	幸小学校	0.007	0.007	0.007	0.005	0.006	-	-	-	-	-	-	-	-	-	-
和泉市	石尾中学校	0.005	0.005	-	-	-	-	-	-	-	-	-	-	-	-	-
柏原市	府立修徳学院	0.005	0.006	0.005	0.005	0.005	0.005	0.005	0.005	0.004	-	-	-	-	-	-
柏原市	柏原市役所	0.008	0.007	0.007	0.007	0.006	0.008	0.007	0.006	0.004	0.005	0.004	0.005	0.006	0.005	0.005
門真市	門真市役所	0.009	0.009	0.009	0.007	0.006	0.006	0.006	0.006	0.005	0.004	0.005	0.007	0.006	0.006	0.006
門真市	門真市南	-	-	(0.007)	0.006	0.005	0.006	0.006	0.005	0.004	0.003	0.004	0.006	0.007	0.005	0.006
高石市	高石中学校	0.008	0.007	0.007	0.007	0.006	0.006	0.006	0.006	0.005	0.004	0.006	0.007	0.007	0.006	0.006
高石市	高石市公害監視センタ	0.006	0.007	0.006	0.005	0.005	0.005	0.006	0.006	0.006	0.006	0.006	0.008	0.008	0.007	0.007

二酸化硫黄濃度の推移(年平均値)

(単位:ppm)

市(区)町村	測定局	平成1	平成2	平成3	平成4	平成5	平成6	平成7	平成8	平成9	平成10	平成11	平成12	平成13	平成14	平成15
高石市	羽衣学園	0.006	0.006	0.006	0.005	0.005	0.005	0.005	0.005	0.007	0.006	0.006	0.008	0.008	-	-
高石市	高陽小学校	0.007	0.006	0.006	0.005	0.005	0.005	0.005	0.006	0.007	0.006	0.006	0.008	0.008	0.007	0.007
高石市	取石小学校	0.006	0.006	0.006	0.005	0.005	0.005	0.005	0.005	0.006	0.005	0.005	0.007	0.007	0.006	0.006
藤井寺市	藤井寺市役所	-	-	-	-	-	-	0.005	0.006	0.005	-	-	-	-	-	-
藤井寺市	道明寺東小学校	0.007	0.007	0.007	0.007	0.009	0.007	0.006	0.006	0.006	0.007	0.006	0.007	0.006	0.006	0.005
東大阪市	東大阪市西保健センタ	0.009	0.009	0.008	0.007	0.006	0.007	0.006	0.006	0.005	0.005	0.005	0.005	0.006	0.005	0.005
東大阪市	東大阪市旭町庁舎	0.007	0.008	0.007	0.006	0.005	(0.006)	0.006	0.006	0.004	0.004	0.004	0.005	0.005	0.004	0.004
泉南市	泉南市役所	0.007	0.007	0.007	0.006	0.006	0.005	0.005	0.005	0.005	0.004	0.004	0.004	0.005	0.003	0.005
交野市	交野市役所	-	-	-	-	-	-	0.005	0.005	0.004	0.004	0.004	0.004	0.005	0.004	0.004
阪南市	南海団地	0.006	0.007	0.006	0.006	0.006	0.006	0.006	0.005	0.005	-	-	-	-	-	-
島本町	島本町役場	0.009	0.010	0.009	0.007	0.006	0.006	0.006	0.005	0.004	-	-	-	-	-	-
熊取町	熊取町役場	0.009	(0.008)	0.008	0.007	0.006	0.006	0.006	0.005	0.005	0.004	0.004	0.005	0.005	0.005	0.005
岬町	岬町役場	0.006	0.006	0.005	0.005	0.004	0.005	0.006	0.004	0.004	0.003	0.004	0.004	0.004	0.004	0.003
岬町	孝子	0.004	0.004	0.004	0.004	0.003	0.003	0.003	0.003	0.003	0.003	0.003	0.004	0.004	(0.004)	-
岬町	淡輪	0.005	0.005	0.004	0.005	0.004	0.004	0.004	0.004	0.004	0.004	0.004	0.005	0.005	(0.005)	-
岬町	深日	0.005	0.005	0.005	0.005	0.004	0.005	0.005	0.005	0.004	0.003	0.004	0.004	0.005	(0.004)	-
岬町	多奈川	0.004	0.005	0.004	0.004	0.004	0.004	0.004	0.004	0.004	0.004	0.004	0.005	0.005	(0.005)	-
岬町	小島	0.005	0.005	0.005	0.004	0.004	0.004	0.004	0.004	0.004	0.003	0.004	0.005	0.005	(0.005)	-
岬町	東畑	0.003	0.004	0.003	0.003	0.003	0.003	0.003	0.003	0.003	0.003	0.003	0.004	0.004	(0.004)	-
岬町	西畑	0.003	0.002	0.002	0.002	0.002	0.002	0.002	0.002	0.002	0.002	0.002	0.003	0.003	(0.003)	-
大阪市中央区	淀屋橋	0.011	0.011	0.010	0.008	0.006	0.006	0.006	0.005	0.007	-	-	-	-	-	-
大阪市西淀川区	出来島小学校	0.022	0.021	0.012	0.014	0.011	0.010	0.010	0.009	0.007	0.006	0.006	0.008	0.007	0.005	0.006
大阪市住之江区	北粉浜小学校	-	-	0.012	0.011	0.010	0.009	0.010	0.010	0.007	0.006	-	-	-	-	-
大阪市福島区	海老江西小学校	0.017	0.012	0.012	0.009	0.011	0.011	0.012	0.011	0.010	0.008	0.008	0.009	0.009	0.007	0.006
大阪市鶴見区	茨田中学校	-	-	0.010	0.008	0.007	0.008	0.008	0.007	0.006	0.005	-	-	-	-	-
堺市	堺市役所	0.014	0.014	0.013	0.011	0.010	0.010	0.010	0.009	0.008	0.007	0.006	0.008	0.007	0.007	0.006
堺市	湾岸	0.019	0.016	0.014	0.012	0.011	0.011	0.011	0.012	-	-	-	-	-	-	-
堺市	阪和深井畑山	-	-	-	0.008	0.007	0.008	0.008	0.008	-	-	-	-	-	-	-
堺市	阪和泉北	-	-	-	-	(0.007)	0.007	0.007	0.007	-	-	-	-	-	-	-
岸和田市	泉南府民センター	0.008	0.008	0.008	0.006	0.005	0.005	0.005	0.005	0.007	-	-	-	-	-	-
岸和田市	天の川下水ポンプ場	-	0.009	0.009	0.007	0.006	0.006	0.007	0.007	0.008	-	-	-	-	-	-
岸和田市	岸和田市役所	0.007	0.007	0.007	0.006	0.006	0.005	0.005	0.005	0.005	0.006	0.006	0.007	0.007	0.006	0.005
豊中市	豊中市役所	0.007	0.006	0.007	0.006	0.005	0.005	0.005	0.005	0.004	0.005	0.005	0.005	0.005	0.004	0.004
豊中市	千里	0.009	0.009	0.009	0.007	0.005	0.006	0.006	0.006	0.004	0.004	-	-	-	-	-
吹田市	泉町	0.013	0.012	0.012	0.009	0.008	0.010	0.010	(0.010)	-	-	-	-	-	-	-
吹田市	吹田簡易裁判所	-	-	-	-	-	-	-	(0.010)	0.008	0.006	0.007	0.007	0.007	0.006	0.006

二酸化硫黄濃度の推移(年平均値)

(単位:ppm)

市(区)町村	測定局	平成1	平成2	平成3	平成4	平成5	平成6	平成7	平成8	平成9	平成10	平成11	平成12	平成13	平成14	平成15
高槻市	高槻市役所	0.016	0.016	0.015	0.011	0.007	0.008	0.008	0.008	0.004	0.006	0.006	0.007	0.006	0.005	0.005
守口市	淀川工業高校	-	-	-	-	-	-	-	-	-	0.005	0.005	0.007	0.007	0.006	0.005
枚方市	招提	0.020	0.019	0.019	0.013	0.012	0.015	0.011	0.011	0.008	0.006	0.007	0.008	0.007	0.005	0.005
枚方市	中振	0.018	0.016	0.016	0.012	0.010	0.010	0.010	0.009	0.007	0.006	0.006	0.007	0.007	0.005	0.005
八尾市	八尾市立病院	-	-	-	-	-	-	-	-	-	0.004	0.004	0.004	0.004	0.003	0.003
河内長野市	長野小学校	0.006	0.006	(0.006)	-	-	-	-	-	-	-	-	-	-	-	-
河内長野市	河内長野府民健康プラザ	-	-	0.007	0.006	0.005	0.006	0.007	0.007	0.005	-	-	-	-	-	-
松原市	松原北小学校	0.010	0.011	0.011	(0.008)	0.006	0.008	0.009	0.009	0.007	0.006	0.006	0.007	0.007	0.006	0.007
和泉市	国府小学校	0.009	0.010	0.010	0.006	0.005	0.006	0.007	0.007	0.006	-	-	-	-	-	-
摂津市	摂津市役所	0.012	0.013	0.012	0.009	0.006	0.007	0.007	0.007	0.007	0.006	0.006	0.007	0.007	0.006	0.006
高石市	カモドールMBS	-	-	-	0.008	0.006	0.005	0.005	0.005	0.007	0.005	0.005	0.007	0.007	0.006	0.006
藤井寺市	藤井寺市役所	0.009	0.009	0.009	0.007	0.006	0.006	-	-	-	-	-	-	-	-	-
東大阪市	東大阪市公害監視センター	0.012	0.012	0.014	0.012	0.010	0.010	0.009	0.008	0.007	0.007	0.007	0.008	0.009	0.007	0.007
四條畷市	国設四條畷	-	-	-	-	-	-	-	-	-	-	-	(0.003)	0.003	0.002	0.002

二酸化炭素濃度の推移(年平均値)

(単位:ppm)

市(区)町村	測定局	平成1	平成2	平成3	平成4	平成5	平成6	平成7	平成8	平成9	平成10	平成11	平成12	平成13	平成14	平成15
大阪市東成区	国設大阪(センター)	0.8	0.7	0.8	0.8	0.8	0.7	0.8	0.8	0.8	0.8	0.7	0.7	0.7	0.6	0.6
堺市	府立大学	0.8	-	-	-	-	-	-	-	-	-	-	-	-	-	-
豊中市	野田	0.9	0.7	0.8	0.7	0.7	0.6	0.5	0.5	0.5	0.5	-	-	-	-	-
豊中市	千成	0.8	0.7	0.8	0.8	0.8	0.8	0.7	0.7	0.7	0.7	-	-	-	-	-
池田市	池田市立南畑会館	0.4	0.4	0.4	0.5	0.5	0.5	0.5	0.5	0.5	0.5	0.4	0.4	0.4	0.4	0.4
泉大津市	泉大津市役所	0.8	0.8	0.8	0.7	0.6	0.6	0.6	0.6	0.6	0.6	0.5	0.5	0.5	0.5	0.5
高槻市	高槻北	0.5	0.5	0.5	0.5	0.5	0.4	0.4	0.5	0.5	0.4	0.4	0.5	0.5	0.4	0.4
貝塚市	貝塚市消防署	0.6	0.5	0.6	0.5	0.5	0.5	0.6	0.5	0.5	0.5	-	-	-	-	-
守口市	第二測定局(大日)	1.0	0.9	1.0	0.9	0.9	0.8	0.8	0.8	0.7	0.7	0.6	0.6	0.6	0.5	0.5
守口市	第三測定局(錦)	-	(1.3)	1.1	1.0	0.9	0.8	0.8	0.8	0.8	0.8	0.7	0.6	0.6	0.6	0.6
茨木市	茨木市役所	0.6	0.6	0.6	0.5	0.6	0.5	0.5	0.5	0.6	0.7	-	-	-	-	-
八尾市	八尾府民健康プラザ	1.1	0.9	0.9	0.8	0.8	0.7	0.8	0.9	0.9	-	-	-	-	-	-
富田林市	富田林市役所	0.6	0.6	0.6	0.6	0.6	0.6	0.5	0.6	0.5	0.6	-	-	-	-	-
寝屋川市	寝屋川市役所	0.9	0.9	0.9	0.8	0.8	0.6	0.7	0.8	0.7	-	-	-	-	-	-
寝屋川市	成田	0.8	0.8	0.8	0.7	0.7	0.7	0.7	1.0	0.6	0.6	0.5	0.5	0.5	0.5	0.5
門真市	門真市南	-	-	(1.1)	0.8	0.8	0.7	0.7	0.8	0.7	0.7	0.6	0.5	0.6	0.6	0.6
高石市	高石市公害監視センタ	0.7	0.7	0.7	0.7	0.7	0.6	0.6	0.7	0.7	0.7	0.6	0.6	0.5	0.5	0.5
泉南市	泉南市役所	0.8	(0.7)	-	-	-	-	-	-	-	-	-	-	-	-	-
阪南市	南海団地	0.3	0.3	0.3	0.3	0.3	-	-	-	-	-	-	-	-	-	-
岬町	岬町役場	0.5	0.4	0.5	0.4	0.5	0.5	0.5	0.5	0.4	0.4	0.4	0.5	0.4	(0.4)	-
岬町	孝子	0.3	0.3	0.3	0.3	0.3	0.3	0.3	0.3	0.3	0.3	0.3	0.4	0.5	(0.8)	-
大阪市北区	梅田新道	1.6	1.5	1.5	1.3	1.4	1.4	1.3	1.5	1.6	1.4	1.3	1.2	1.1	1.1	1.0
大阪市西淀川区	出来島小学校	2.0	2.0	1.5	1.5	1.4	1.2	1.3	1.1	1.0	1.0	1.0	1.0	1.0	0.9	0.8
大阪市住之江区	北粉浜小学校	2.2	2.0	1.9	1.7	1.6	1.5	1.5	1.6	1.5	1.5	1.4	1.2	1.2	1.1	1.1
大阪市東住吉区	杭全町交差点	2.2	2.1	2.1	1.8	1.9	1.6	1.4	1.5	1.3	1.4	-	-	-	-	-
大阪市旭区	新森小路小学校	2.4	2.5	2.3	2.3	1.7	1.7	1.9	1.8	1.9	1.8	1.7	1.6	1.5	1.3	1.3
大阪市福島区	海老江西小学校	2.2	1.2	1.5	1.5	2.0	1.9	1.6	1.4	1.3	1.3	-	-	-	-	-
大阪市東成区	今里交差点	2.7	2.5	2.3	2.2	2.1	2.0	2.0	1.9	1.9	1.7	1.6	1.5	1.4	1.2	1.2
堺市	堺市役所	2.0	1.8	1.7	1.5	1.4	1.4	1.4	1.3	1.2	1.1	1.0	1.0	0.9	1.1	1.0
堺市	第2阪和	1.5	1.3	1.4	1.1	1.1	1.1	1.1	1.1	0.9	-	-	-	-	-	-
堺市	堺中環	1.7	1.6	1.6	1.2	1.2	1.4	1.3	1.3	1.3	1.2	1.1	1.1	1.0	0.9	0.8
堺市	湾岸	1.4	1.3	1.0	0.8	0.8	0.8	0.8	-	-	-	-	-	-	-	-
堺市	常磐浜寺	1.3	1.3	1.2	1.1	1.1	1.0	1.0	-	-	-	-	-	-	-	-
堺市	阪和深井畑山	-	-	-	0.9	1.0	1.0	0.9	0.9	0.9	0.9	0.8	0.8	0.7	0.7	0.7
堺市	阪和泉北	-	-	-	-	(0.7)	0.7	0.7	0.8	-	-	-	-	-	-	-
岸和田市	泉南府民センター	1.5	1.5	1.4	1.3	1.2	1.2	1.3	1.3	1.1	-	-	-	-	-	-

一酸化炭素濃度の推移(年平均値)

(単位:ppm)

市(区)町村	測定局	平成1	平成2	平成3	平成4	平成5	平成6	平成7	平成8	平成9	平成10	平成11	平成12	平成13	平成14	平成15
岸和田市	天の川下水ポンプ場	-	0.9	1.0	0.9	1.0	(0.8)	0.8	0.8	0.8	0.7	-	-	-	-	-
岸和田市	岸和田市役所	1.4	1.1	1.2	1.0	1.0	0.9	0.9	0.9	0.8	0.8	0.7	0.7	0.7	0.6	0.6
豊中市	豊中市役所	1.6	1.4	1.4	1.2	1.1	1.2	1.2	1.1	1.0	1.0	0.9	0.8	0.8	0.7	0.6
豊中市	千里	1.0	1.0	1.1	0.9	0.9	0.9	0.9	0.9	0.8	0.8	0.7	0.7	0.7	0.6	0.6
吹田市	泉町	1.7	1.6	1.7	1.4	1.4	1.3	1.3	(1.6)	-	-	-	-	-	-	-
吹田市	吹田簡易裁判所	-	-	-	-	-	-	-	(1.3)	1.2	1.2	1.0	1.0	0.8	0.8	0.8
高槻市	高槻市役所	1.8	1.6	1.5	1.5	1.5	1.4	1.4	1.3	1.0	0.9	0.9	1.1	0.9	0.9	0.9
高槻市	緑が丘	-	-	-	-	-	-	-	-	-	0.5	0.5	0.5	0.5	0.5	0.5
守口市	淀川工業高校	2.5	2.4	2.1	1.4	1.1	1.0	1.0	1.0	1.0	1.0	0.9	0.9	0.9	0.8	0.7
枚方市	招提	1.5	1.4	1.4	1.3	1.3	1.2	1.2	1.1	1.1	1.1	1.0	1.0	0.9	0.9	0.8
枚方市	中振	1.5	1.4	1.4	1.2	1.2	1.0	1.0	1.0	0.9	0.9	0.8	0.8	0.8	0.8	0.8
八尾市	八尾市立病院	2.6	2.2	2.3	2.0	1.8	1.7	1.6	1.6	1.6	-	-	-	-	-	-
泉佐野市	末広公園	1.2	1.0	1.1	1.0	1.0	0.9	0.9	1.0	1.0	1.0	-	-	-	-	-
河内長野市	長野小学校	1.4	1.3	-	-	-	-	-	-	-	-	-	-	-	-	-
河内長野市	河内長野府民健康プラザ	-	-	1.2	1.1	1.1	1.1	1.0	1.0	1.0	-	-	-	-	-	-
松原市	松原北小学校	1.4	1.6	1.6	1.3	1.3	1.2	1.2	1.2	1.1	1.0	0.9	1.0	0.9	(0.8)	0.8
和泉市	国府小学校	1.6	1.7	1.7	1.5	1.3	1.2	1.2	1.2	1.1	1.2	-	-	-	-	-
柏原市	西名阪柏原旭ヶ丘	-	-	-	-	-	-	-	-	-	-	-	-	0.7	0.7	0.7
摂津市	摂津市役所	1.4	1.4	1.3	1.0	1.0	1.1	1.1	1.1	1.1	1.0	0.9	0.9	0.9	0.8	0.8
高石市	カモドールMBS	-	-	-	1.1	1.3	1.2	1.2	1.2	1.1	1.1	1.0	1.0	0.9	1.0	0.9
藤井寺市	藤井寺市役所	1.2	1.1	1.1	1.0	1.1	1.0	-	-	-	-	-	-	-	-	-
東大阪市	東大阪市公害監視センター	1.3	1.2	1.2	1.0	1.0	0.9	0.9	1.0	0.9	1.0	0.9	0.8	0.8	0.8	0.7
四條畷市	国設四條畷	-	-	-	-	-	-	-	1.3	1.2	1.1	1.0	1.0	0.9	0.8	0.9

平成15年度

大気汚染常時測定局測定結果

平成16年11月発行

編集・発行／大阪府環境情報センター

〒537-0025

大阪市東成区中道1-3-62

TEL 06-6972-1321

内線 313・314
