

2018(平成30)年度

# 大気汚染常時測定局測定結果

(2018(平成30)年4月～2019(平成31)年3月)

大 阪 府



# ま え が き

大気汚染防止法第24条第1項の規定により、平成30(2018)年4月から平成31(2019)年3月までの大気汚染状況の測定結果を公表します。

集計は、おおむね環境省の指定様式により行いました。また、気象要素（風向・風速、温度、湿度、雨量及び日射量）並びに交通量についても集計しました。

なお、大阪市、堺市、豊中市、吹田市、高槻市、枚方市、八尾市、東大阪市、守口市、茨木市、寝屋川市、松原市、柏原市、門真市、高石市、藤井寺市、交野市の所管する測定局については、各市長から測定結果の提供を受けました。

令和元(2019)年8月

大阪府環境農林水産部環境管理室長

# 目 次

大気汚染常時監視測定局設置状況図	1
大気汚染常時監視測定局設置状況及び局数一覧	2
大気汚染物質測定結果の用語等	6
1. 大気汚染物質年間測定結果	9
(1) 二酸化窒素	11
(2) 一酸化窒素及び窒素酸化物	14
(3) 浮遊粒子状物質	17
(4) 微小粒子状物質	20
(5) 光化学オキシダント	22
(6) メタン及び全炭化水素	25
(7) 非メタン炭化水素	27
(8) 二酸化硫黄	29
(9) 一酸化炭素	31
2. 大気汚染物質月間測定結果	33
(1) 二酸化窒素	35
(2) 一酸化窒素	70
(3) 窒素酸化物	88

(4) 浮遊粒子状物質	109	(4) 窒素酸化物（年平均値）	306
(5) 微小粒子状物質	135	(5) 浮遊粒子状物質（年平均値）	310
(6) 光化学オキシダント	145	(6) 浮遊粒子状物質 （日平均値の2%除外値）	314
(7) メ タ ン	169	(7) 微小粒子状物質（年平均値）	318
(8) 全 炭 化 水 素	175	(8) 微小粒子状物質（日平均値の年間98%値）	320
(9) 非メタン炭化水素	181	(9) 光化学オキシダント （昼間の1時間値が0.12ppm以上の日数）	322
(10) 二 酸 化 硫 黄	191	(10) 光化学オキシダント （昼間の1時間値の年平均値）	325
(11) 一 酸 化 炭 素	204	(11) メタン（年平均値）	328
3. 気象要素等測定結果	208	(12) 全炭化水素（年平均値）	330
(1) 風配図（風向頻度及び風向別平均風速）	210	(13) 全炭化水素（6～9時における年平均値）	332
(2) 温度（平均値、最高値及び最低値）	283	(14) 非メタン炭化水素（年平均値）	334
(3) 湿度（平均値、最高値及び最低値）	284	(15) 非メタン炭化水素 （6～9時における年平均値）	336
(4) 雨 量	286	(16) 二酸化硫黄（年平均値）	338
(5) 日 射 量	287	(17) 一酸化炭素（年平均値）	341
(6) 交 通 量	291		
4. 大気汚染物質濃度の年間測定結果の推移	292		
(1) 二酸化窒素（年平均値）	294		
(2) 二酸化窒素（日平均値の年間98%値）	298		
(3) 一酸化窒素（年平均値）	302		



# 大気汚染常時監視測定局設置状況図



## 凡例

一般環境大気測定局

- 大阪府所管
- 政令市所管
- ◆ 一般市所管

自動車排出ガス測定局

- 大阪府所管
- 政令市所管
- ◇ 一般市所管

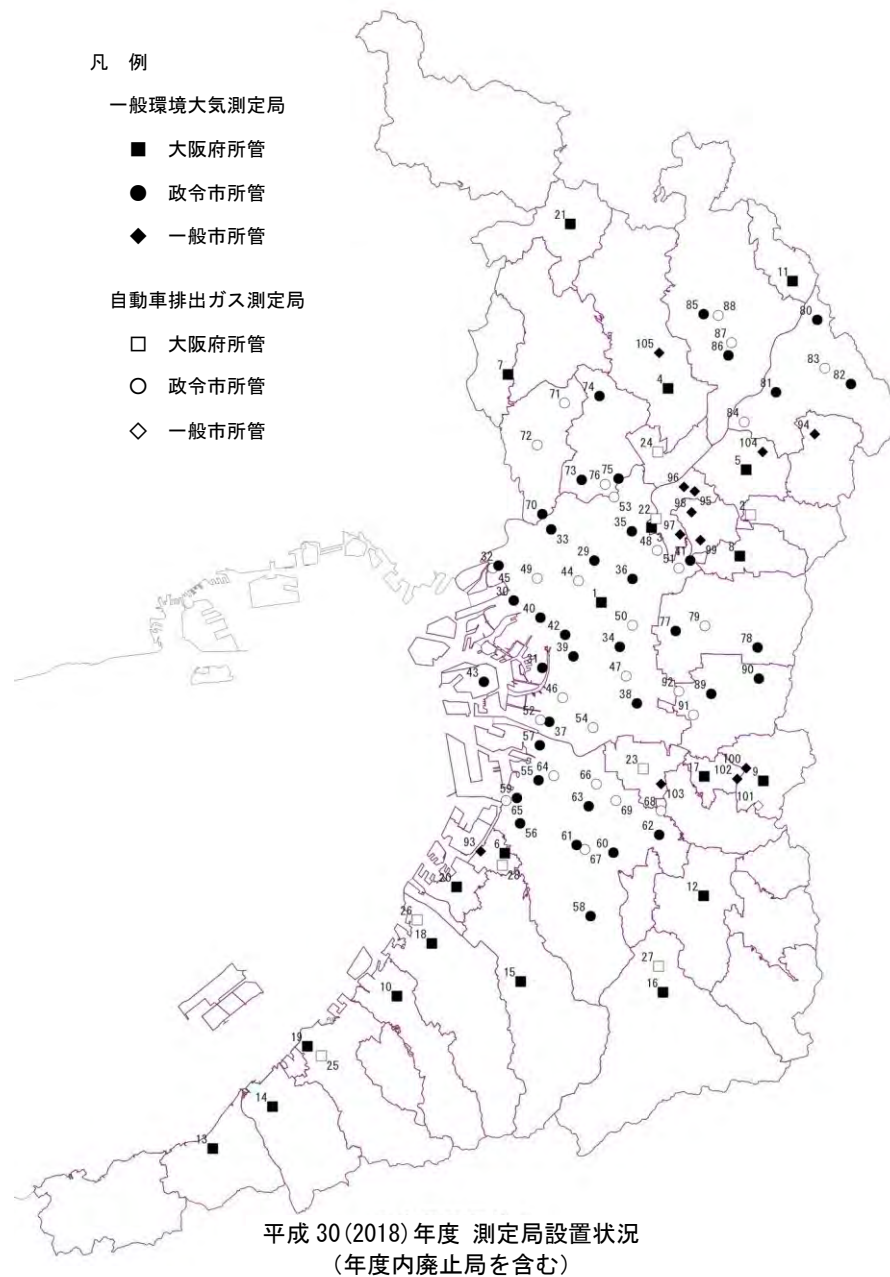

大気汚染常時監視測定局設置状況及び局数一覧(平成30(2018)年度)

所管	番号	測定局名	所在地	用途地域	設置年度	一酸化窒素・二酸化窒素	浮遊粒子状物質	微小粒子状物質	光化学オキシダント	メタン・非メタン炭化水素	二酸化硫黄	一酸化炭素	風向・風速	温度	湿度	雨量	日射量	交通量	種別	吸引口高さ(m)	風向風速計高さ(m)	対象道路				
大阪府	大阪府	1 国設大阪	大阪市中央区大手前4-1-67	商	昭43	●	●	●	●	●	●	●	●	●	●	●	●	●	●	一般	25	40				
		2 国設四條畷	四條畷市江瀬美町12-11	商	平8	●	●	●	●	●	●	●	●	●	●	●	●	●	●	●	●	●	4	11	国道170号	
		3 西部コミュニティセンター	守口市文圃町8-8	商	昭42	●	●	●	●	●	●	●	●	●	●	●	●	●	●	●	●	●	●	●	●	
		4 茨木市役所	茨木市駅前3-8-13	商	昭44	●	●	●	●	●	●	●	●	●	●	●	●	●	●	●	●	●	●	10	44	
		5 寝屋川市役所	寝屋川市本町1-1	商	昭44	●	●	●	●	●	●	●	●	●	●	●	●	●	●	●	●	●	●	16	29	
		6 高石中学校	高石市東羽衣6-6-45	住	昭44	●	●	●	●	●	●	●	●	●	●	●	●	●	●	●	●	●	●	16	18	
		7 池田市立南畑会館	池田市畑1-7-4	住	昭57	●	●	●	●	●	●	●	●	●	●	●	●	●	●	●	●	●	●	10	15	
		8 大東市役所	大東市谷川1-1-1	住	昭48	●	●	●	●	●	●	●	●	●	●	●	●	●	●	●	●	●	●	17	27	
		9 府立修徳学院	柏原市大字高井田809-1	未	昭49	●	●	●	●	●	●	●	●	●	●	●	●	●	●	●	●	●	●	4	15	
		10 貝塚市消防署	貝塚市鳥羽122-1	住	昭50	●	●	●	●	●	●	●	●	●	●	●	●	●	●	●	●	●	●	16	23	
		11 島本町役場	島本町桜井2-1-1	住	昭50	●	●	●	●	●	●	●	●	●	●	●	●	●	●	●	●	●	●	13	21	
		12 富田林市役所	富田林市常盤町1-1	商	昭60	●	●	●	●	●	●	●	●	●	●	●	●	●	●	●	●	●	●	30	35	
		13 南海団地	阪南市舞4-6-14	住	昭61	●	●	●	●	●	●	●	●	●	●	●	●	●	●	●	●	●	●	5	11	
		14 泉南市役所	泉南市樽井1-1-1	住	昭63	●	●	●	●	●	●	●	●	●	●	●	●	●	●	●	●	●	●	10	16	
		15 緑ヶ丘小学校	和泉市緑ヶ丘3-4-1	住	平3	●	●	●	●	●	●	●	●	●	●	●	●	●	●	●	●	●	●	5	18	
		16 三日市公民館	河内長野市三日市町288-1	住	平4	●	●	●	●	●	●	●	●	●	●	●	●	●	●	●	●	●	●	5	13	
		17 藤井寺市役所	藤井寺市岡1-1-1	住	平7	●	●	●	●	●	●	●	●	●	●	●	●	●	●	●	●	●	●	9	45	
		18 岸和田中央公園	岸和田市西之内町279-2	住	平9	●	●	●	●	●	●	●	●	●	●	●	●	●	●	●	●	●	●	5	10	
		19 佐野中学校	泉佐野市羽倉崎4-3-12	住	平11	●	●	●	●	●	●	●	●	●	●	●	●	●	●	●	●	●	●	5		
		20 泉大津市役所	泉大津市東雲町9-12	準工	昭55	●	●	●	●	●	●	●	●	●	●	●	●	●	●	●	●	●	●	25	26	
		21 豊能町役場	豊能町余野414-1	未	平21	●	●	●	●	●	●	●	●	●	●	●	●	●	●	●	●	●	●	12	17	
		22 淀川工科高校	守口市京阪本通2-62	商	昭45	●	●	●	●	●	●	●	●	●	●	●	●	●	●	●	●	●	●	3		国道1号
		23 松原北小学校	松原市阿保1-16-3	商	昭46	●	●	●	●	●	●	●	●	●	●	●	●	●	●	●	●	●	●	3		国道309号
		24 摂津市役所	摂津市三島1-2-1	準工	昭48	●	●	●	●	●	●	●	●	●	●	●	●	●	●	●	●	●	●	3		大阪府道2号大阪中央環状線
		25 末広公園	泉佐野市新安松1-1-24	準工	平1	●	●	●	●	●	●	●	●	●	●	●	●	●	●	●	●	●	●	3	15	国道26号
		26 天の川下水ポンプ場	岸和田市春木大国町8-20	住	平2	●	●	●	●	●	●	●	●	●	●	●	●	●	●	●	●	●	●	4		府道大阪臨海線
		27 外環河内長野	河内長野市西之山町2-21	準工	平3	●	●	●	●	●	●	●	●	●	●	●	●	●	●	●	●	●	●	3		国道170号
		28 カモドールMBS	高石市西取石6-11-1	住	平4	●	●	●	●	●	●	●	●	●	●	●	●	●	●	●	●	●	●	2		国道26号
大阪府の小計		一般局 20局	項目別測定局数	20	20	20	20	6	5	1	18	11	5	1	7	0										
		自排局 8局	項目別測定局数	8	8	6	0	5	1	1	2	2	2	0	1	3										

大気汚染常時監視測定局設置状況及び局数一覧(平成30(2018)年度)

所管	番号	測定局名	所在地	用途地域	設置年度	一酸化窒素・二酸化窒素	浮遊粒子状物質	微小粒子状物質	メタン・非メタン炭化水素	二酸化硫黄	一酸化炭素	風向・風速	温度	湿度	雨量	日射量	交通量	種別	吸引口高さ(m)	風向風速計高さ(m)	対象道路			
政令市	大阪市	29 菅北小学校	大阪市北区菅栄町9-5	商	昭45	●	●	●										一般	20					
		30 此花区役所	大阪市此花区春日出北1-8-4	住	昭42	●	●	●	●	●		●							一般	15	17			
		31 平尾小学校	大阪市大正区平尾2-21-28	住	昭40	●	●	●	●	●		●	●	●			●		一般	15	18			
		32 淀中学校	大阪市西淀川区大和田6-13-6	住	昭41	●	●		●			●							一般	15	20			
		33 野中小学校	大阪市淀川区野中北1-11-26	準工	昭40	●	●	●	●	●		●							一般	16	20			
		34 勝山中学校	大阪市生野区勝山北3-13-44	住	昭42	●	●		●			●							一般	18	21			
		35 大宮中学校	大阪市旭区中宮4-7-11	住	昭42	●	●		●			●							一般	15	17			
		36 聖賢小学校	大阪市城東区新喜多2-4-35	住	昭41	●	●	●	●	●		●							一般	16	19			
		37 清江小学校	大阪市住之江区御崎5-7-17	住	昭42	●	●		●			●							一般	18	21			
		38 摂陽中学校	大阪市平野区平野西3-4-7	住	昭42	●	●		●	●		●	●	●			●		一般	16	21			
		39 今宮中学校	大阪市西成区花園北1-8-32	商	昭42	●	●		●			●							一般	14	16			
		40 九条南小学校	大阪市西区九条南2-13-17	準工	昭49	●	●	●	●	●									一般	22				
		41 茨田北小学校	大阪市鶴見区浜3-8-66	住	昭48	●	●		●										一般	15				
		42 南港中央公園	大阪市住之江区南港東8-5	準工	平11	●	●	●	●	●		●							一般	5	14			
		43 梅田新道	大阪市北区西天満2-7-9	商	昭42	●	●					●							自排	3		国道25号		
		44 出来島小学校	大阪市西淀川区出来島2-2-24	住	昭44	●	●	●		●	●								自排	3		国道43号		
		45 北粉浜小学校	大阪市住之江区粉浜1-5-48	商	昭43	●	●	●		●									自排	3		国道26号		
		46 杭全町交差点	大阪市東住吉区杭全2-13-6先	準工	昭45	●	●	●											自排	3		国道25号		
		47 新森小路小学校	大阪市旭区新森6-3-13	住	昭45	●	●	●											自排	3		国道163号		
		48 海老江西小学校	大阪市福島区海老江8-1-10	商	昭45	●	●					●							自排	3		国道2号		
		49 今里交差点	大阪市東成区大今里西3-3-11	商	昭46	●	●					●							自排	5		府道大阪八尾線		
		50 茨田中学校	大阪市鶴見区諸口3-4-44	商	昭47	●	●												自排	3		府道大阪生駒線		
		51 住之江交差点	大阪市住之江区南加賀屋1-1-80先	住	昭47	●													自排	2		市道浜口南港線		
		52 上新庄交差点	大阪市東淀川区上新庄2-4-15先	住	昭47	●													自排	2		国道479号		
		53 我孫子中学校	大阪市住吉区我孫子東1-4-32	商	昭48	●	●	●											自排	3		府道大阪高石線		
		大阪市の小計		一般局 14局 自排局 11局				項目別測定局数 項目別測定局数	13 11	14 9	7 5	13 0	3 2	10 2	0 3	11 0	2 0	2 0	0 0	2 0	0 0			
		政令市	堺市	54 少林寺	堺市堺区少林寺町東4-1-1	住	昭38	●	●	●	●	●	●	●	●	●				一般	14	18		
				55 浜寺	堺市西区浜寺船尾町西5-60	住	昭38	●	●	●	●	●	●	●	●	●	●				一般	15	18	
				56 三宝	堺市堺区三宝町5-286	住	昭45	●	●	●	●	●	●	●	●	●	●				一般	4	6	
				57 若松台	堺市南区若松台3-34-1	住	昭46	●	●	●	●	●	●	●	●	●	●				一般	15	18	
				58 石津	堺市西区浜寺石津町中2-3-28	住	昭39	●	●		●	●		●							一般	15	18	
				59 登美丘	堺市東区大美野135	住	昭46	●	●		●			●							一般	15	18	
				60 深井	堺市中区深井水池町3214	住	平1	●	●	●	●			●							一般	15	19	
61 美原	堺市美原区小平尾390			住	平20	●	●		●			●	●	●					一般	3	10			
62 金岡南	堺市北区金岡町1182-1			住	平28	●	●	●	●	●	●	●							一般	4	6			
63 堺市役所	堺市堺区南瓦町3-1			商	昭45	●	●												自排	3		府道大阪和泉泉南線		
64 湾岸	堺市西区石津西町24-4			住	昭63	●	●												自排	4		府道大阪臨海線		
65 常磐浜寺	堺市北区新金岡町4-1-9			商	昭63	●	●												自排	3		府道大阪高石線		
66 阪和深井畑山	堺市中区深井東町2661-3			商	平4	●	●					●							自排	7	8	府道泉大津美原線		
67 美原丹上	堺市美原区丹上329-1			準工	平16	●	●	●				●	●						自排	5	10	南阪奈道路		
68 中環石原	堺市東区石原町1-20-1			準工	平24	●	●	●				●	●						自排	3	6	大阪府道2号大阪中央環状線		
堺市の小計		一般局 9局 自排局 6局				項目別測定局数 項目別測定局数	9 6	9 6	5 2	9 0	5 0	6 0	0 2	9 3	4 0	4 0	0 0	1 0	0 0					

大気汚染常時監視測定局設置状況及び局数一覧(平成30(2018)年度)

所管	番号	測定局名	所在地	用途地域	設置年度	一酸化窒素・二酸化窒素	浮遊粒子状物質	微小粒子状物質	光化学オキシダント	メタン・非メタン炭化水素	二酸化硫黄	一酸化炭素	風向・風速	温度	湿度	雨量	日射量	交通量	種別	風向風速計高さ(m)		対象道路		
																				吸引口高さ(m)				
政令市	豊中市	69 豊中市千成	豊中市千成町2-2-65	準工	昭48	●	●	●	●	●	●	●	●	●	●	●	●	●	●	一般	7	8		
		70 豊中市千里	豊中市新千里西町1-1-3	商	昭49	●	●	●	●	●	●	●	●	●	●	●	●	●	●	●	自排	8	11	市道新千里5号線
		71 豊中市役所	豊中市中桜塚3-1-1	商	昭46	●	●	●	●	●	●	●	●	●	●	●	●	●	●	●	自排	3	38	国道176号
	豊中市の小計		一般局 1局		項目別測定局数		1	1	1	1	0	1	0	1	1	0	0	0	0					
			自排局 2局		項目別測定局数		2	2	0	2	1	1	1	2	2	0	0	0	0					
	吹田市	72 吹田市垂水	吹田市垂水町3-32-50	商	昭47	●	●	●	●	●	●	●	●	●	●	●	●	●	●	●	一般	3	12	
		73 吹田市北消防署	吹田市藤白台1-1	住	昭50	●	●	●	●	●	●	●	●	●	●	●	●	●	●	●	一般	10	14	
		74 吹田市川園	吹田市南高浜町33-1	住	昭42	※	※	※	※	※	※	※	※	※	※	※	※	※	※	※	一般	8	16	
		75 吹田市高野台	吹田市高野台4-5-1	住	平30	●	●	●	●	●	●	●	●	●	●	●	●	●	●	●	一般	3	7	
		76 吹田簡易裁判所	吹田市寿町1-5	商	平8	●	●	●	●	●	●	●	●	●	●	●	●	●	●	●	自排	3	8	国道479号
	吹田市の小計		一般局 3局		項目別測定局数		4	4	1	4	1	3	0	4	2	2	1	1	0					
			自排局 1局		項目別測定局数		1	1	1	0	1	1	1	1	0	0	0	0	0					
	東大阪市	77 東大阪市西保健センター	東大阪市高井田元町2-8-27	商	昭42	●	●	●	●	●	●	●	●	●	●	●	●	●	●	●	一般	10	15	
		78 東大阪市六万寺(仮設)	東大阪市下六万寺3-3-7	住	昭44	●	●	●	●	●	●	●	●	●	●	●	●	●	●	●	一般	3	5	
		79 東大阪市環境衛生検査センター	東大阪市西岩田3-3-2	商	昭50	●	●	●	●	●	●	●	●	●	●	●	●	●	●	●	自排	10	15	大阪府道2号大阪中央環状線
	東大阪市の小計		一般局 2局		項目別測定局数		2	2	2	2	1	2	0	2	1	1	0	0	0					
			自排局 1局		項目別測定局数		1	1	1	1	1	1	1	1	0	0	0	0	0					
	枚方市	80 楠葉	枚方市楠葉並木2-29-3	住	昭50	●	●	●	●	●	●	●	●	●	●	●	●	●	●	●	一般	7	13	
		81 枚方市役所	枚方市大垣内町2-1-20	商	昭48	●	●	●	●	●	●	●	●	●	●	●	●	●	●	●	一般	21	28	
		82 王仁公園	枚方市王仁公園1	住	昭51	●	●	●	●	●	●	●	●	●	●	●	●	●	●	●	一般	4	8	
		83 招提	枚方市招提南町3-1022-1	準工	昭61	●	●	●	●	●	●	●	●	●	●	●	●	●	●	●	自排	2	7	国道1号
		84 中振	枚方市南中振3-294-8	工	昭63	●	●	●	●	●	●	●	●	●	●	●	●	●	●	●	自排	2	9	国道1号
	枚方市の小計		一般局 3局		項目別測定局数		3	3	1	3	1	2	0	3	0	0	0	0	0					
			自排局 2局		項目別測定局数		2	2	1	0	0	1	1	2	0	0	0	0	0					
	高槻市	85 高槻北	高槻市大蔵司2-51-2	住	昭62	●	●	●	●	●	●	●	●	●	●	●	●	●	●	●	一般	6	13	
		86 庄所	高槻市南庄所町3	住	平25	●	●	●	●	●	●	●	●	●	●	●	●	●	●	●	一般	3	13	
		87 梶原	高槻市梶原1-5	未	平30	●	●	●	●	●	●	●	●	●	●	●	●	●	●	●	一般	3	11	
		88 高槻市役所	高槻市桃園町2-1	商	昭48	●	●	●	●	●	●	●	●	●	●	●	●	●	●	●	自排	4	11	国道171号
	高槻市の小計		一般局 2局		項目別測定局数		3	3	1	2	0	2	1	3	2	2	0	0	0					
			自排局 1局		項目別測定局数		1	1	1	0	1	1	1	1	0	0	0	0	0					
八尾市	89 八尾市保健所	八尾市清水町1-2-5	商	昭42	●	●	●	●	●	●	●	●	●	●	●	●	●	●	●	一般	12	16		
	90 水越	八尾市水越3-70	他	平13	●	●	●	●	●	●	●	●	●	●	●	●	●	●	●	一般	3	6		
	91 太子堂	八尾市南太子堂2-4-7	住	昭45	●	●	●	●	●	●	●	●	●	●	●	●	●	●	●	自排	3	6	国道25号	
	92 久宝寺緑地	八尾市西久宝寺651	住	平18	●	●	●	●	●	●	●	●	●	●	●	●	●	●	●	自排	3		大阪府道2号大阪中央環状線	
八尾市の小計		一般局 2局		項目別測定局数		2	2	1	1	0	2	0	2	0	0	0	0	0						
		自排局 2局		項目別測定局数		2	2	0	0	1	0	0	1	0	0	0	0	0						

大気汚染常時監視測定局設置状況及び局数一覧(平成30(2018)年度)

所管	番号	測定局名	所在地	用途地域	設置年度	一酸化窒素・二酸化窒素	浮遊粒子状物質	微小粒子状物質	光化学オキシダント	メタン・非メタン炭化水素	二酸化硫黄	一酸化炭素	風向・風速	温度	湿度	雨量	日射量	交通量	種別	吸引口高さ(m)	風向風速計高さ(m)	対象道路
						●	●	●	●	●	●	●	●	●	●	●	●	●				
一般市	高石市	93	高石消防署高師浜出張所	高石市高師浜4-15-34	住	平18	●	●	●	●	●	●	●	●	●	●	●	●	一般	9	14	
	交野市	94	交野市役所	交野市私部1-1-1	住	昭49	●	●	●	●	●	●	●	●	●	●	●	●	一般	9		
	守口市	95	第一測定局(金田)	守口市金田町1-4-1	住	昭58	●	●	●	●	●	●	●	●	●	●	●	●	一般	5	9	
		96	第二測定局(大日)	守口市大日町3-168	準工	昭60	●	●	●	●	●	●	●	●	●	●	●	●	一般	4	14	
		97	第三測定局(錦)	守口市菊水通4-18	準工	平1	●	●	●	●	●	●	●	●	●	●	●	●	一般	11	12	
	門真市	98	門真市役所	門真市中町1-1	住	昭55	●	●	●	●	●	●	●	●	●	●	●	●	一般	14	16	
		99	門真市南	門真市三ツ島1-6	住	平3	●	●	●	●	●	●	●	●	●	●	●	●	一般	4	6	
	柏原市	100	柏原市役所	柏原市安堂町1-55	商	昭48	●	●	●	●	●	●	●	●	●	●	●	●	一般	3	23	
		101	西名阪柏原旭ヶ丘	柏原市旭ヶ丘3-4986-543	住	平12	●	●	●	●	●	●	●	●	●	●	●	●	自排	4	11	西名阪自動車道
	藤井寺市	102	道明寺東小学校	藤井寺市国府2-5-21	住	昭61	●	●	●	●	●	●	●	●	●	●	●	●	一般	5	10	
	松原市	103	大塚高校	松原市西大塚2-1005	住	平2	●	●	●	●	●	●	●	●	●	●	●	●	一般	5	10	
	寝屋川市	104	成田	寝屋川市成田町3-6	住	昭61	●	●	●	●	●	●	●	●	●	●	●	●	一般	2	6	
	茨木市	105	耳原小学校	茨木市耳原2丁目20-55	住	平20	●	●	●	●	●	●	●	●	●	●	●	●	一般	4	12	
	一般市の小計		一般局 12局		項目別測定局数		11	11	0	12	0	9	2	11	2	2	0	0	0			
			自排局 1局		項目別測定局数		1	1	0	0	0	0	0	1	0	0	0	0	0			
大阪府全域の合計		一般局 70局		項目別測定局数		68	69	39	67	17	42	4	64	25	18	2	11	0				
		自排局 35局		項目別測定局数		35	33	17	3	12	8	11	14	4	2	0	1	3				

注 1) 平成31(2019)年3月31日時点の状況。

注 2) 所管は次のとおり。なお、大阪府所管には、国設局(国設大阪及び国設四條畷)を含む。

政令市: 大気汚染防止法施行令により常時監視の実施が義務付けられている市。大阪市、堺市、豊中市、吹田市、高槻市、枚方市、八尾市及び東大阪市の8市。

一般市: 大気汚染防止法施行令では義務付けられていないが、自主的に常時監視を実施している市。守口市、茨木市、寝屋川市、松原市、柏原市、門真市、高石市、藤井寺市及び交野市の9市。

注 3) 用途地域は「都市計画法」(昭和43年、法律第100号)第8条に定める地域の用途区分をいい、表中の略名は次のとおり。(以降、この略名は各表共通。)

住 第一種及び第二種低層住居専用地域、第一種及び第二種中高層住居専用地域、第一種及び第二種住居地域並びに準住居地域

商 近隣商業地域及び商業地域

準工 準工業地域

工 工業地域

工専 工業専用地域

風致 風致地区

臨港 臨港地区

未 都市計画区域で上記のいずれにも該当しない地域

他 都市計画区域以外の地域

注 4) 測定局の種別は次のとおり。

一般 一般環境大気測定局

自排 自動車排出ガス測定局

注 5) 表中の記号は次のとおり。

● 測定項目

※ 年度内で測定を終了した項目

注 6) 表中の測定局数には、平成30(2018)年度内で測定を終了した局・項目を含む。

## 大気汚染物質測定結果の用語等

### 1. 大気汚染に係る環境基準と評価方法

#### (1) 環境基準

項目	基準
二酸化窒素	1時間値の1日平均値が0.04ppmから0.06ppmまでのゾーン内またはそれ以下であること
浮遊粒子状物質	1時間値の1日平均値が0.10mg/m <sup>3</sup> 以下であり、かつ1時間値が0.20mg/m <sup>3</sup> 以下であること
微小粒子状物質	1年平均値が15μg/m <sup>3</sup> 以下であり、かつ1日平均値が35μg/m <sup>3</sup> 以下であること
光化学オキシダント	1時間値が0.06ppm以下であること
二酸化硫黄	1時間値の1日平均値が0.04ppm以下であり、かつ1時間値が0.1ppm以下であること
一酸化炭素	1時間値の1日平均値が10ppm以下であり、かつ1時間値の8時間平均値が20ppm以下であること

備考1 1ppmとは1m<sup>3</sup>大気中に1cm<sup>3</sup>の汚染物質が存在する場合の濃度を示す。

$$1\mu\text{g} = 0.001\text{mg} = 0.000001\text{g}$$

備考2 1時間値とは、正時(00分)から次の正時までの間に得られた測定値を示し、後の時刻を測定値の時刻とする。例えば午前6時の1時間値は、午前5時から6時までに測定された値をいう。

備考3 光化学オキシダントの要因物質である非メタン炭化水素については、環境基準はなく次の指針で評価している。：午前6時～9時の3時間平均値が0.20ppmCから0.31ppmCの範囲内又はそれ以下であること。

#### (2) 環境基準の評価方法

##### ① 短期的評価(浮遊粒子状物質、光化学オキシダント、二酸化硫黄及び一酸化炭素)

測定を行った日について、1時間値の1日平均値、1時間値の8時間平均値、または1時間値を環境基準と比較して評価を行う。

##### ② 長期的評価(二酸化窒素、浮遊粒子状物質、二酸化硫黄、一酸化炭素及び微小粒子状物質)

###### (ア) 二酸化窒素(年間98%値)

年間の1日平均値のうち、低い方から98%に相当する値(365日分の測定値がある場合、低い方から358番目の値)を環境基準と比較して評価を行う。

###### (イ) 浮遊粒子状物質、二酸化硫黄、一酸化炭素(2%除外値)

年間の1日平均値のうち、高い方から2%の範囲にあるもの(365日の測定値がある場合、高い方から7日分の測定値)を除外した後の最高値を環境基準と比較して評価を行う。ただし、1日平均値について環境基準を超える日が2日以上連続した場合は、環境基準を達成しなかったものとする。

###### (ウ) 微小粒子状物質(年平均値、年間98パーセントイル値)

1年平均値(長期基準)及び1日平均値(短期基準)の両方について長期的評価を行い、両方を達成した場合に、環境基準を達成したものとする。1日平均値は、年間の1日平均値のうち低い方から98%に相当する値とする。

##### ③ 有効測定日、有効測定局の考え方

1日平均値に関する評価は、1日20時間以上の測定時間を有する「有効測定日」を対象とする。

また、長期的評価は、二酸化窒素、浮遊粒子状物質、二酸化硫黄、一酸化炭素については年間6000時間以上の測定時間を有する局、微小粒子状物質については測定方法が環境省の認定基準を満たすとともに年間の有効測定日が250日以上を局を対象とする。光化学オキシダントについては年間1時間以上の昼間の測定時間を有する局、非メタン炭化水素については年間で1日以上午前6時から9時までの連続した測定値(午前7時、8時、9時の1時間値)をすべて有する日がある局を評価の対象とする。これらの評価の対象となった局を「有効測定局」とする。

## 2. 他の用語等

### (1) 日平均値

日平均値は、1日20時間以上測定された日の1時間値の算術平均値をいう。

### (2) 「有効測定日数」及び「6～9時における測定日数」

「有効測定日数」は、前述の有効測定日の総和をいう。また、「6～9時における測定日数」は、非メタン炭化水素、メタン及び全炭化水素について、6時から9時までの連続した測定値（7時、8時、9時の1時間値）を有する日の総和をいう。

### (3) 「年(月)平均値」、「昼間の1時間値の年(月)平均値」及び「6～9時における年(月)平均値」

「年(月)平均値」、光化学オキシダントの「昼間の1時間値の年(月)平均値」、及び非メタン炭化水素、メタン及び全炭化水素の「6～9時における年(月)平均値」は、次式により算出する。

- ・年(月)平均値＝年(月)間の測定値(1時間値)の総和／測定時間数
- ・昼間の1時間値の年(月)平均値  
＝年(月)間の昼間(5時から20時まで)の測定値(6時、7時、…20時の1時間値)の総和／年(月)間の昼間の測定時間数
- ・6～9時における年(月)平均値  
＝年(月)間の6～9時の測定値(1時間値)の総和／年(月)間の6～9時の測定時間数

### (4) 「午前6～9時における3時間平均値」及び「8時間平均値」

「午前6～9時における3時間平均値」は、非メタン炭化水素、メタン及び全炭化水素について、午前6時から9時までの連続した測定値（午前7時、8時、9時の1時間値）の算術平均値をいう。この時間帯の測定値に1時間でも欠測がある場合、この日の3時間平均値は欠測とする。

また、「8時間平均値」は、一酸化炭素について1日の測定時間を0時から8時、8時から16時、16時から24時の3つに分け、それぞれの連続した8時間（1～8時、9～16時、17時～24時の1時間値）の算術平均値をいう。ただし、8時間のうち6時間以上測定した場合を有効とし、5時間以下の場合はこの時間帯の8時間平均値は欠測とする。

### (5) 測定方式

測定は下表に示す方式により実施している。光化学オキシダントと二酸化硫黄の年間測定結果表の備考欄には、3月31日時点または測定終了時点での測定方式を示す。

項目	測定方式
窒素酸化物(一酸化窒素、二酸化窒素)	吸光光度法、化学発光法(乾式)
光化学オキシダント	吸光光度法、紫外線吸収法(乾式)
炭化水素類(全炭化水素、非メタン炭化水素)	非メタン炭化水素測定法(直接法)
浮遊粒子状物質	ベータ線吸収法
微小粒子状物質	ベータ線吸収法、フィルター振動法、ベータ線吸収法と光散乱法のハイブリッド法
二酸化硫黄	溶液導電率法、紫外線蛍光法(乾式)
一酸化炭素	非分散型赤外線吸収法





# 1 大気汚染物質年間測定結果

(注1) 環境基準達成状況及び指針値の達成状況の欄の－は、有効測定局でないことを示す。

(注2) 掲載順は、一般局・自排局別に所在地の自治体コード順。



(1) 二酸化窒素濃度の年間測定結果  
 ① 一般環境大気測定局

所管	所在地	測定局名	用途地域	有効測定日数	測定時間	年平均値	1時間値の最高値	1時間値が0.2ppmを超えた時間数とその割合		1時間値が0.1ppm以上0.2ppm以下の時間数とその割合		日平均値が0.06ppmを超えた日数とその割合		日平均値が0.04ppm以上0.06ppm以下の日数とその割合		日平均値の年間98%値	98%値評価による日平均値が0.06ppmを超えた日数	環境基準達成状況
				(日)	(時間)	(ppm)	(ppm)	(時間)	(%)	(時間)	(%)	(日)	(%)	(日)	(%)	(ppm)	(日)	
大阪府 大阪市	大阪市中央区	国設大阪	商	363	8614	0.018	0.076	0	0.0	0	0.0	0	0.0	6	1.7	0.038	0	○
		菅北小学校	住	355	8502	0.016	0.068	0	0.0	0	0.0	0	0.0	2	0.6	0.036	0	○
		此花区役所	住	364	8701	0.020	0.081	0	0.0	0	0.0	0	0.0	8	2.2	0.041	0	○
		平尾小学校	住	349	8375	0.018	0.083	0	0.0	0	0.0	0	0.0	7	2.0	0.039	0	○
		淀中学校	住	353	8462	0.018	0.080	0	0.0	0	0.0	0	0.0	2	0.6	0.036	0	○
大阪市	大阪市淀川区	野中小学校	準工	362	8691	0.015	0.066	0	0.0	0	0.0	0	0.0	1	0.3	0.033	0	○
		勝山中学校	住	365	8717	0.016	0.068	0	0.0	0	0.0	0	0.0	2	0.5	0.036	0	○
		大宮中学校	住	301	7233	0.016	0.066	0	0.0	0	0.0	0	0.0	2	0.7	0.035	0	○
		聖賢小学校	住	365	8714	0.016	0.068	0	0.0	0	0.0	0	0.0	3	0.8	0.035	0	○
		清江小学校	住	353	8438	0.018	0.092	0	0.0	0	0.0	0	0.0	3	0.8	0.036	0	○
大阪市	大阪市平野区	摂陽中学校	住	336	8312	0.017	0.087	0	0.0	0	0.0	0	0.0	5	1.5	0.037	0	○
		今宮中学校	商	365	8714	0.018	0.067	0	0.0	0	0.0	0	0.0	4	1.1	0.037	0	○
		九条南小学校	準工	360	8611	0.020	0.080	0	0.0	0	0.0	0	0.0	7	1.9	0.039	0	○
		南港中央公園	準工	351	8483	0.022	0.093	0	0.0	0	0.0	0	0.0	18	5.1	0.045	0	○
		少林寺	住	362	8619	0.016	0.081	0	0.0	0	0.0	0	0.0	0	0.0	0.033	0	○
堺市	堺市堺区	浜寺	住	364	8635	0.016	0.075	0	0.0	0	0.0	0	0.0	0	0.0	0.032	0	○
		石津	住	365	8658	0.016	0.066	0	0.0	0	0.0	0	0.0	0	0.0	0.032	0	○
		三宝	住	364	8647	0.019	0.083	0	0.0	0	0.0	0	0.0	2	0.5	0.035	0	○
		若松台	住	365	8651	0.008	0.050	0	0.0	0	0.0	0	0.0	0	0.0	0.016	0	○
		登美丘	住	363	8647	0.011	0.062	0	0.0	0	0.0	0	0.0	0	0.0	0.023	0	○
堺市	堺市中区	深井	住	326	7765	0.014	0.059	0	0.0	0	0.0	0	0.0	0	0.0	0.028	0	○
		美原	住	365	8653	0.013	0.067	0	0.0	0	0.0	0	0.0	0	0.0	0.027	0	○
		金岡南	住	347	8244	0.014	0.056	0	0.0	0	0.0	0	0.0	0	0.0	0.028	0	○
		岸和田市	住	361	8587	0.011	0.058	0	0.0	0	0.0	0	0.0	0	0.0	0.024	0	○
		豊中市	準工	352	8411	0.015	0.064	0	0.0	0	0.0	0	0.0	1	0.3	0.034	0	○
大阪府 吹田市	吹田市	池田市立南畑会館	住	362	8614	0.007	0.053	0	0.0	0	0.0	0	0.0	0	0.0	0.021	0	○
		吹田市垂水	商	353	8412	0.015	0.074	0	0.0	0	0.0	0	0.0	3	0.8	0.037	0	○
		吹田市北消防署	住	362	8633	0.011	0.054	0	0.0	0	0.0	0	0.0	0	0.0	0.028	0	○
		吹田市川園	住	123	2930	0.013	0.053	0	0.0	0	0.0	0	0.0	0	0.0	0.025	0	-
		吹田市高野台	住	222	5288	0.014	0.053	0	0.0	0	0.0	0	0.0	0	0.0	0.033	0	-
大阪府 高槻市	高槻市	泉大津市役所	準工	362	8618	0.014	0.073	0	0.0	0	0.0	0	0.0	0	0.0	0.031	0	○
		高槻北	住	344	8223	0.008	0.055	0	0.0	0	0.0	0	0.0	0	0.0	0.020	0	○
		庄所	住	364	8638	0.010	0.049	0	0.0	0	0.0	0	0.0	0	0.0	0.028	0	○
		槻原	住	363	8627	0.021	0.078	0	0.0	0	0.0	0	0.0	0	0.0	0.035	0	○
		貝塚市消防署	住	362	8607	0.009	0.057	0	0.0	0	0.0	0	0.0	0	0.0	0.022	0	○
大阪府 守口市	守口市	西部コミュニティセンター	住	363	8635	0.015	0.067	0	0.0	0	0.0	0	0.0	1	0.3	0.034	0	○
		第一測定局(金田)	住	362	8540	0.015	0.062	0	0.0	0	0.0	0	0.0	2	0.6	0.032	0	○
		第二測定局(大日)	準工	362	8551	0.016	0.060	0	0.0	0	0.0	0	0.0	1	0.3	0.035	0	○
		第三測定局(錦)	準工	363	8614	0.016	0.068	0	0.0	0	0.0	0	0.0	2	0.6	0.036	0	○
		楠葉	住	362	8614	0.012	0.056	0	0.0	0	0.0	0	0.0	1	0.3	0.028	0	○
枚方市	枚方市	枚方市役所	商	361	8614	0.012	0.058	0	0.0	0	0.0	0	0.0	1	0.3	0.030	0	○
		王仁公園	未	362	8614	0.010	0.048	0	0.0	0	0.0	0	0.0	0	0.0	0.026	0	○
		茨木市役所	商	362	8599	0.013	0.061	0	0.0	0	0.0	0	0.0	1	0.3	0.034	0	○
		耳原小学校	住	338	8107	0.009	0.052	0	0.0	0	0.0	0	0.0	0	0.0	0.027	0	○
		八尾市保健所	商	285	6804	0.014	0.067	0	0.0	0	0.0	0	0.0	2	0.7	0.033	0	○



(1)二酸化窒素濃度の年間測定結果  
 (2)自動車排出ガス測定局

所管	所在地	測定局名	用途地域	有効測定日数	測定時間	年平均値	1時間値の最高値	1時間値が0.2ppmを超えた時間数とその割合		1時間値が0.1ppm以上0.2ppm以下の時間数とその割合		日平均値が0.06ppmを超えた日数とその割合		日平均値が0.04ppm以上0.06ppm以下の日数とその割合		日平均値の年間98%値	98%値評価による日平均値が0.06ppmを超えた日数	環境基準達成状況
				(日)	(時間)	(ppm)	(ppm)	(時間)	(%)	(時間)	(%)	(日)	(%)	(日)	(%)	(ppm)	(日)	
大阪市	大阪市北区	梅田新道	商	362	8682	0.023	0.068	0	0.0	0	0.0	0	0.0	6	1.7	0.039	0	○
大阪市	大阪市西淀川区	出来島小学校	商	360	8639	0.025	0.086	0	0.0	0	0.0	0	0.0	31	8.6	0.043	0	○
大阪市	大阪市住之江区	北粉浜小学校	商	365	8711	0.021	0.074	0	0.0	0	0.0	0	0.0	4	1.1	0.039	0	○
大阪市	大阪市東住吉区	杭全町交差点	住	335	8028	0.023	0.069	0	0.0	0	0.0	0	0.0	15	4.5	0.042	0	○
大阪市	大阪市旭区	新森小路小学校	住	363	8686	0.023	0.070	0	0.0	0	0.0	0	0.0	10	2.8	0.040	0	○
大阪市	大阪市福島区	海老江西小学校	商	365	8714	0.020	0.078	0	0.0	0	0.0	0	0.0	4	1.1	0.038	0	○
大阪市	大阪市東成区	今里交差点	商	365	8712	0.028	0.093	0	0.0	0	0.0	0	0.0	51	14.0	0.046	0	○
大阪市	大阪市鶴見区	茨田中学校	商	365	8710	0.021	0.072	0	0.0	0	0.0	0	0.0	9	2.5	0.041	0	○
大阪市	大阪市住之江区	住之江交差点	住	359	8580	0.025	0.083	0	0.0	0	0.0	0	0.0	16	4.5	0.042	0	○
大阪市	大阪市東淀川区	上新庄交差点	住	336	8029	0.021	0.071	0	0.0	0	0.0	0	0.0	5	1.5	0.038	0	○
大阪市	大阪市住吉区	我孫子中学校	商	365	8713	0.018	0.072	0	0.0	0	0.0	0	0.0	2	0.5	0.034	0	○
堺市	堺市堺区	堺市役所	商	295	7051	0.020	0.087	0	0.0	0	0.0	0	0.0	0	0.0	0.034	0	○
堺市	堺市西区	湾岸	住	358	8543	0.023	0.082	0	0.0	0	0.0	0	0.0	5	1.4	0.039	0	○
堺市	堺市北区	常磐浜寺	商	364	8643	0.018	0.069	0	0.0	0	0.0	0	0.0	1	0.3	0.034	0	○
堺市	堺市中区	阪和深井畑山	他	364	8653	0.018	0.062	0	0.0	0	0.0	0	0.0	2	0.5	0.033	0	○
堺市	堺市美原区	美原丹上	準工	364	8644	0.019	0.070	0	0.0	0	0.0	0	0.0	2	0.5	0.034	0	○
堺市	堺市東区	中環石原	準工	363	8619	0.024	0.073	0	0.0	0	0.0	0	0.0	8	2.2	0.040	0	○
大阪府	岸和田市	天の川下水ポンプ場	住	357	8470	0.017	0.072	0	0.0	0	0.0	0	0.0	0	0.0	0.031	0	○
豊中市	豊中市	豊中市役所	商	285	6892	0.014	0.061	0	0.0	0	0.0	0	0.0	0	0.0	0.033	0	○
豊中市	豊中市	豊中市千里	商	333	8018	0.016	0.066	0	0.0	0	0.0	0	0.0	0	0.0	0.035	0	○
吹田市	吹田市	吹田簡易裁判所	商	360	8577	0.018	0.066	0	0.0	0	0.0	0	0.0	3	0.8	0.038	0	○
高槻市	高槻市	高槻市役所	商	354	8424	0.016	0.057	0	0.0	0	0.0	0	0.0	1	0.3	0.033	0	○
大阪府	守口市	淀川工科高校	商	357	8518	0.020	0.073	0	0.0	0	0.0	0	0.0	7	2.0	0.039	0	○
枚方市	枚方市	招提	準工	320	7610	0.020	0.072	0	0.0	0	0.0	0	0.0	8	2.5	0.040	0	○
枚方市	枚方市	中振	工	360	8620	0.018	0.061	0	0.0	0	0.0	0	0.0	3	0.8	0.037	0	○
八尾市	八尾市	太子堂	住	277	6574	0.016	0.062	0	0.0	0	0.0	0	0.0	0	0.0	0.030	0	○
八尾市	八尾市	久宝寺緑地	住	350	8372	0.025	0.082	0	0.0	0	0.0	0	0.0	19	5.4	0.042	0	○
大阪府	泉佐野市	末広公園	準工	333	7951	0.012	0.062	0	0.0	0	0.0	0	0.0	0	0.0	0.026	0	○
大阪府	河内長野市	外環河内長野	準工	336	7972	0.014	0.055	0	0.0	0	0.0	0	0.0	0	0.0	0.024	0	○
大阪府	松原市	松原北小学校	商	362	8615	0.016	0.066	0	0.0	0	0.0	0	0.0	1	0.3	0.032	0	○
柏原市	柏原市	西名阪柏原旭ヶ丘	住	348	8381	0.011	0.060	0	0.0	0	0.0	0	0.0	0	0.0	0.026	0	○
大阪府	摂津市	摂津市役所	準工	364	8638	0.022	0.065	0	0.0	0	0.0	0	0.0	5	1.4	0.039	0	○
大阪府	高石市	カモドールMBS	住	302	7347	0.015	0.059	0	0.0	0	0.0	0	0.0	0	0.0	0.032	0	○
東大阪市	東大阪市	東大阪市環境衛生検査センター	商	305	7223	0.021	0.074	0	0.0	0	0.0	0	0.0	10	3.3	0.042	0	○
大阪府	四條畷市	国設四條畷	商	360	8559	0.018	0.082	0	0.0	0	0.0	0	0.0	3	0.8	0.035	0	○

(2)一酸化窒素濃度及び窒素酸化物濃度の年間測定結果  
 ①一般環境大気測定局

所管	所在地	測定局名	用途地域	一酸化窒素(NO)					窒素酸化物(NO+NO <sub>2</sub> )					
				有効測定日数	測定時間	年平均値	1時間値の最高値	日平均値の年間98%値	有効測定日数	測定時間	年平均値	1時間値の最高値	日平均値の年間98%値	年平均値のNO <sub>2</sub> /(NO+NO <sub>2</sub> )
				(日)	(時間)	(ppm)	(ppm)	(ppm)	(日)	(時間)	(ppm)	(ppm)	(ppm)	(%)
大阪府	大阪市中央区	国設大阪	商	363	8614	0.004	0.099	0.018	363	8614	0.022	0.155	0.057	81.6
大阪市	大阪市北区	菅北小学校	商	355	8502	0.005	0.142	0.020	355	8502	0.021	0.190	0.051	76.4
大阪市	大阪市此花区	此花区役所	住	364	8701	0.008	0.175	0.030	364	8701	0.028	0.240	0.069	71.3
大阪市	大阪市大正区	平尾小学校	住	349	8375	0.005	0.104	0.021	349	8375	0.024	0.168	0.057	78.4
大阪市	大阪市淀川区	淀中学校	住	353	8462	0.004	0.105	0.018	353	8462	0.022	0.162	0.050	79.8
大阪市	大阪市淀川区	野中小学校	準工	362	8691	0.003	0.086	0.015	362	8691	0.018	0.135	0.048	83.0
大阪市	大阪市生野区	勝山中学校	住	365	8717	0.004	0.096	0.016	365	8717	0.020	0.145	0.052	81.1
大阪市	大阪市旭区	大宮中学校	住	301	7233	0.004	0.188	0.022	301	7233	0.020	0.247	0.055	78.1
大阪市	大阪市城東区	聖賢小学校	住	365	8714	0.004	0.102	0.018	365	8714	0.019	0.155	0.053	81.6
大阪市	大阪市住之江区	清江小学校	住	353	8438	0.006	0.111	0.020	353	8438	0.024	0.203	0.052	76.8
大阪市	大阪市平野区	摂陽中学校	住	336	8312	0.006	0.132	0.023	336	8312	0.023	0.213	0.059	75.1
大阪市	大阪市西成区	今宮中学校	商	365	8714	0.004	0.092	0.017	365	8714	0.022	0.148	0.054	81.0
大阪市	大阪市西区	九条南小学校	準工	360	8611	0.006	0.135	0.024	360	8611	0.026	0.181	0.067	77.2
大阪市	大阪市住之江区	南港中央公園	準工	351	8483	0.009	0.208	0.042	351	8483	0.031	0.265	0.084	71.8
堺市	堺市堺区	少林寺	住	362	8619	0.003	0.129	0.015	362	8619	0.020	0.158	0.047	82.5
堺市	堺市西区	浜寺	住	364	8635	0.003	0.088	0.011	364	8635	0.019	0.144	0.043	84.3
堺市	堺市西区	石津	住	365	8658	0.004	0.093	0.012	365	8658	0.019	0.146	0.043	81.6
堺市	堺市堺区	三宝	住	364	8647	0.004	0.112	0.017	364	8647	0.023	0.163	0.048	81.0
堺市	堺市南区	若松台	住	365	8651	0.001	0.070	0.002	365	8651	0.009	0.114	0.019	91.7
堺市	堺市東区	登美丘	住	363	8647	0.001	0.074	0.005	363	8647	0.012	0.127	0.028	88.8
堺市	堺市中区	深井	住	326	7765	0.002	0.077	0.009	326	7765	0.016	0.135	0.035	87.4
堺市	堺市美原区	美原	住	365	8653	0.002	0.086	0.008	365	8653	0.016	0.143	0.033	84.9
堺市	堺市北区	金岡南	住	347	8244	0.003	0.078	0.010	347	8244	0.016	0.131	0.038	84.5
大阪府	岸和田市	岸和田中央公園	住	361	8587	0.002	0.059	0.006	361	8587	0.012	0.112	0.029	86.7
豊中市	豊中市	豊中市千成	準工	352	8411	0.004	0.103	0.019	352	8411	0.019	0.157	0.050	78.3
大阪府	池田市	池田市立南畑会館	住	362	8614	0.001	0.051	0.006	362	8614	0.008	0.092	0.028	87.2
吹田市	吹田市	吹田市垂水	商	353	8412	0.003	0.135	0.017	353	8412	0.017	0.201	0.053	83.2
吹田市	吹田市	吹田市北消防署	住	362	8633	0.003	0.115	0.015	362	8633	0.014	0.166	0.044	80.1
吹田市	吹田市	吹田市川園	住	123	2930	0.001	0.144	0.013	123	2930	0.014	0.166	0.033	89.9
吹田市	吹田市	吹田市高野台	住	222	5288	0.003	0.153	0.022	222	5288	0.017	0.199	0.052	80.1
大阪府	泉大津市	泉大津市役所	準工	362	8618	0.002	0.086	0.010	362	8618	0.017	0.144	0.038	86.0
高槻市	高槻市	高槻北	住	344	8223	0.002	0.073	0.012	344	8223	0.010	0.128	0.033	78.0
高槻市	高槻市	庄所	住	364	8638	0.002	0.074	0.013	364	8638	0.013	0.109	0.041	81.4
高槻市	高槻市	梶原	住	363	8627	0.012	0.101	0.033	363	8627	0.033	0.154	0.065	64.1
大阪府	貝塚市	貝塚市消防署	住	362	8607	0.001	0.065	0.006	362	8607	0.011	0.121	0.027	87.1
大阪府	守口市	西部コミュニティセンター	住	363	8635	0.004	0.159	0.022	363	8635	0.019	0.213	0.055	79.3
守口市	守口市	第一測定局(金田)	住	362	8540	0.004	0.158	0.021	362	8540	0.019	0.213	0.054	78.2
守口市	守口市	第二測定局(大日)	準工	362	8551	0.005	0.181	0.022	362	8551	0.020	0.233	0.055	77.6
守口市	守口市	第三測定局(錦)	準工	363	8614	0.005	0.207	0.023	363	8614	0.021	0.267	0.058	76.2
枚方市	枚方市	楠葉	住	362	8614	0.003	0.078	0.016	362	8614	0.016	0.122	0.045	78.6
枚方市	枚方市役所	枚方市役所	商	361	8614	0.002	0.085	0.015	361	8614	0.015	0.122	0.042	83.2
枚方市	枚方市	王仁公園	未	362	8614	0.002	0.093	0.011	362	8614	0.012	0.137	0.034	86.9
大阪府	茨木市	茨木市役所	商	362	8599	0.003	0.117	0.020	362	8599	0.017	0.161	0.055	79.3
茨木市	茨木市	耳原小学校	住	338	8107	0.002	0.088	0.015	338	8107	0.012	0.129	0.042	79.2
八尾市	八尾市	八尾市保健所	商	285	6804	0.004	0.107	0.017	285	6804	0.018	0.160	0.052	79.5

(2)一酸化窒素濃度及び窒素酸化物濃度の年間測定結果  
 ①一般環境大気測定局

所管	所在地	測定局名	用途地域	一酸化窒素(NO)					窒素酸化物(NO+NO <sub>2</sub> )					
				有効	測定時間	年平均値	1時間値の	日平均値の	有効	測定時間	年平均値	1時間値の	日平均値の	年平均値の
				(日)	(時間)	(ppm)	(ppm)	(ppm)	(日)	(時間)	(ppm)	(ppm)	(ppm)	(%)
八尾市	八尾市	水越	他	349	8301	0.002	0.081	0.009	349	8301	0.010	0.127	0.030	84.8
大阪府	泉佐野市	佐野中学校	住	363	8622	0.002	0.058	0.008	363	8622	0.013	0.111	0.031	83.2
大阪府	富田林市	富田林市役所	商	347	8286	0.001	0.073	0.006	347	8286	0.009	0.117	0.025	85.1
大阪府	寝屋川市	寝屋川市役所	商	252	6134	0.004	0.136	0.018	252	6134	0.018	0.186	0.049	78.8
寝屋川市	寝屋川市	成田	住	364	8627	0.002	0.082	0.012	364	8627	0.013	0.123	0.039	86.7
大阪府	河内長野市	三日月公民館	住	356	8464	0.001	0.033	0.003	356	8464	0.006	0.074	0.013	90.0
松原市	松原市	大塚高校	住	361	8594	0.004	0.097	0.013	361	8594	0.020	0.143	0.042	81.0
大阪府	大東市	大東市役所	住	360	8608	0.003	0.102	0.015	360	8608	0.014	0.156	0.044	82.0
大阪府	和泉市	緑ヶ丘小学校	住	364	8629	0.001	0.068	0.002	364	8629	0.008	0.117	0.017	91.0
大阪府	柏原市	府立修徳学院	未	363	8626	0.001	0.046	0.004	363	8626	0.008	0.089	0.018	88.7
柏原市	柏原市	柏原市役所	商	353	8477	0.001	0.067	0.005	353	8477	0.010	0.109	0.022	87.4
門真市	門真市	門真市役所	住	356	8481	0.004	0.138	0.019	356	8481	0.018	0.185	0.047	79.0
門真市	門真市	門真市南	住	362	8610	0.005	0.200	0.021	362	8610	0.020	0.245	0.057	76.3
大阪府	高石市	高石中学校	住	359	8562	0.002	0.083	0.008	359	8562	0.015	0.138	0.036	84.4
高石市	高石市	高石消防署高師浜出張所	住	355	8532	0.005	0.112	0.015	355	8532	0.022	0.144	0.047	78.4
大阪府	藤井寺市	藤井寺市役所	住	339	8139	0.002	0.079	0.009	339	8139	0.014	0.132	0.035	85.5
東大阪市	東大阪市	東大阪市西保健センター	商	296	7040	0.003	0.153	0.017	296	7040	0.016	0.211	0.047	80.9
東大阪市	東大阪市	東大阪市六万寺(仮設)	商	363	8605	0.002	0.111	0.015	363	8605	0.014	0.149	0.040	84.4
大阪府	泉南市	泉南市役所	住	360	8551	0.002	0.050	0.006	360	8551	0.011	0.096	0.027	81.4
交野市	交野市	交野市役所	住	362	8634	0.002	0.087	0.011	362	8634	0.012	0.126	0.034	83.8
大阪府	阪南市	南海団地	住	361	8589	0.001	0.040	0.003	361	8589	0.007	0.085	0.017	89.2
大阪府	島本町	島本町役場	住	359	8547	0.004	0.079	0.018	359	8547	0.018	0.129	0.044	76.7
大阪府	豊能町	豊能町役場	未	363	8629	0.001	0.027	0.005	363	8629	0.005	0.062	0.015	82.3





(3)浮遊粒子状物質濃度の年間測定結果  
 ◎一般環境大気測定局

所管	所在地	測定局名	用途 地域	有効 測定 日数	測定時間	年平均値	1時間値が 0.20mg/m <sup>3</sup> を 超えた時間数と その割合		日平均値が 0.10mg/m <sup>3</sup> を 超えた日数と その割合		1時間値の 最高値	日平均値 の 2%除外値	日平均値が 0.10mg/m <sup>3</sup> を 超えた日数が 2日以上 連続した ことの有無	環境基準の 長期的評価 による 日平均値が 0.10mg/m <sup>3</sup> を 超えた日数	環境基準 達成状況	
							(日)	(時間)	(mg/m <sup>3</sup> )	(時間)					(%)	(日)
大阪府	大阪市中央区	国設大阪	商	361	8634	0.016	0	0.0	0	0.0	0.087	0.034	○	0	○	○
大阪府	大阪市北区	菅北小学校	商	363	8697	0.021	0	0.0	0	0.0	0.104	0.047	○	0	○	○
大阪府	大阪市此花区	此花区役所	住	360	8644	0.018	0	0.0	0	0.0	0.116	0.036	○	0	○	○
大阪府	大阪市大正区	平尾小学校	住	347	8351	0.019	0	0.0	0	0.0	0.102	0.042	○	0	○	○
大阪府	大阪市西淀川区	淀中学校	住	360	8644	0.017	0	0.0	0	0.0	0.076	0.041	○	0	○	○
大阪府	大阪市淀川区	野中小学校	準工	341	8325	0.017	0	0.0	0	0.0	0.118	0.043	○	0	○	○
大阪府	大阪市生野区	勝山中学校	住	363	8693	0.020	0	0.0	0	0.0	0.135	0.046	○	0	○	○
大阪府	大阪市旭区	大宮中学校	住	360	8663	0.016	0	0.0	0	0.0	0.115	0.042	○	0	○	○
大阪府	大阪市城東区	聖賢小学校	住	363	8694	0.016	0	0.0	0	0.0	0.109	0.041	○	0	○	○
大阪府	大阪市住之江区	清江小学校	住	362	8669	0.017	0	0.0	0	0.0	0.104	0.041	○	0	○	○
大阪府	大阪市平野区	摂陽中学校	住	362	8674	0.017	0	0.0	0	0.0	0.178	0.042	○	0	○	○
大阪府	大阪市西成区	今宮中学校	商	358	8589	0.018	0	0.0	0	0.0	0.093	0.042	○	0	○	○
大阪府	大阪市西区	九条南小学校	準工	359	8626	0.026	0	0.0	0	0.0	0.087	0.050	○	0	○	○
大阪府	大阪市鶴見区	茨田北小学校	住	363	8693	0.017	0	0.0	0	0.0	0.076	0.038	○	0	○	○
大阪府	大阪市住之江区	南港中央公園	準工	355	8584	0.017	0	0.0	0	0.0	0.076	0.036	○	0	○	○
堺市	堺市堺区	少林寺	住	362	8709	0.018	0	0.0	0	0.0	0.112	0.046	○	0	○	○
堺市	堺市西区	浜寺	住	362	8692	0.019	0	0.0	0	0.0	0.078	0.042	○	0	○	○
堺市	堺市西区	石津	住	357	8621	0.020	0	0.0	0	0.0	0.153	0.049	○	0	○	○
堺市	堺市堺区	三宝	住	363	8720	0.019	0	0.0	0	0.0	0.088	0.043	○	0	○	○
堺市	堺市南区	若松台	住	362	8704	0.017	0	0.0	0	0.0	0.133	0.046	○	0	○	○
堺市	堺市東区	登美丘	住	362	8698	0.018	0	0.0	0	0.0	0.084	0.041	○	0	○	○
堺市	堺市中区	深井	住	325	7836	0.018	0	0.0	0	0.0	0.078	0.040	○	0	○	○
堺市	堺市美原区	美原	住	354	8553	0.019	0	0.0	0	0.0	0.151	0.044	○	0	○	○
堺市	堺市北区	金岡南	住	341	8201	0.018	0	0.0	0	0.0	0.123	0.045	○	0	○	○
大阪府	岸和田市	岸和田中央公園	住	359	8605	0.016	0	0.0	0	0.0	0.096	0.037	○	0	○	○
豊中市	豊中市	豊中市千成	準工	357	8611	0.018	0	0.0	0	0.0	0.103	0.043	○	0	○	○
大阪府	池田市	池田市立南畑会館	住	360	8648	0.018	0	0.0	0	0.0	0.125	0.042	○	0	○	○
吹田市	吹田市	吹田市垂水	商	363	8705	0.016	0	0.0	0	0.0	0.089	0.037	○	0	○	○
吹田市	吹田市	吹田市北消防署	住	362	8669	0.017	0	0.0	0	0.0	0.096	0.038	○	0	○	○
吹田市	吹田市	吹田市川園	住	123	2948	0.019	0	0.0	0	0.0	0.080	0.043	○	0	-	○
吹田市	吹田市	吹田市高野台	住	216	5187	0.014	0	0.0	0	0.0	0.054	0.029	○	0	-	○
大阪府	大阪府泉大津市	泉大津市役所	準工	361	8646	0.019	0	0.0	0	0.0	0.179	0.050	○	0	○	○
高槻市	高槻市	高槻北	住	350	8447	0.016	0	0.0	0	0.0	0.121	0.041	○	0	○	○
高槻市	高槻市	庄所	住	363	8686	0.017	0	0.0	0	0.0	0.099	0.039	○	0	○	○
高槻市	高槻市	萩原	住	363	8685	0.016	0	0.0	0	0.0	0.108	0.039	○	0	○	○
大阪府	貝塚市	貝塚市消防署	住	360	8624	0.018	0	0.0	0	0.0	0.088	0.044	○	0	○	○
大阪府	守口市	西部コミュニティセンター	住	361	8648	0.016	0	0.0	0	0.0	0.159	0.040	○	0	○	○
守口市	守口市	第一測定局(金田)	住	354	8507	0.021	0	0.0	0	0.0	0.097	0.043	○	0	○	○
守口市	守口市	第二測定局(大日)	準工	363	8686	0.018	0	0.0	0	0.0	0.084	0.042	○	0	○	○
守口市	守口市	第三測定局(錦)	準工	360	8668	0.024	0	0.0	0	0.0	0.079	0.047	○	0	○	○
枚方市	枚方市	楠葉	住	363	8695	0.016	0	0.0	0	0.0	0.083	0.041	○	0	○	○
枚方市	枚方市	枚方市役所	商	363	8696	0.015	0	0.0	0	0.0	0.113	0.037	○	0	○	○
枚方市	枚方市	王仁公園	未	357	8637	0.014	0	0.0	0	0.0	0.095	0.036	○	0	○	○
大阪府	茨木市	茨木市役所	商	362	8653	0.015	0	0.0	0	0.0	0.071	0.036	○	0	○	○
茨木市	茨木市	耳原小学校	住	358	8574	0.015	0	0.0	0	0.0	0.125	0.042	○	0	○	○



(3)浮遊粒子状物質濃度の年間測定結果  
 (2)自動車排出ガス測定局

所管	所在地	測定局名	用途 地域	有効 測定 日数	測定時間	年平均値	1時間値が 0.20mg/m <sup>3</sup> を 超えた時間数と その割合		日平均値が 0.10mg/m <sup>3</sup> を 超えた日数と その割合		1時間値の 最高値	日平均値 の 2%除外値	日平均値が 0.10mg/m <sup>3</sup> を 超えた日数が 2日以上 連続した ことの有無	環境基準の 長期的評価 による 日平均値が 0.10mg/m <sup>3</sup> を 超えた日数	環境基準 達成状況	
							(日)	(時間)	(mg/m <sup>3</sup> )	(時間)					(%)	(日)
大阪市	大阪市北区	梅田新道	商	361	8663	0.023	0	0.0	0	0.0	0.090	0.047	○	0	○	○
大阪市	大阪市西淀川区	出来島小学校	住	350	8433	0.020	0	0.0	0	0.0	0.115	0.045	○	0	○	○
大阪市	大阪市住之江区	北粉浜小学校	商	363	8697	0.020	0	0.0	0	0.0	0.132	0.049	○	0	○	○
大阪市	大阪市東住吉区	杭全町交差点	住	354	8507	0.018	0	0.0	0	0.0	0.115	0.043	○	0	○	○
大阪市	大阪市旭区	新森小路小学校	住	357	8590	0.019	0	0.0	0	0.0	0.085	0.042	○	0	○	○
大阪市	大阪市福島区	海老江西小学校	商	363	8689	0.018	0	0.0	0	0.0	0.119	0.043	○	0	○	○
大阪市	大阪市東成区	今里交差点	商	363	8690	0.022	0	0.0	0	0.0	0.105	0.047	○	0	○	○
大阪市	大阪市鶴見区	茨田中学校	商	363	8691	0.020	0	0.0	0	0.0	0.083	0.043	○	0	○	○
大阪市	大阪市住吉区	我孫子中学校	商	363	8698	0.018	0	0.0	0	0.0	0.087	0.038	○	0	○	○
堺市	堺市堺区	堺市役所	商	294	7104	0.017	0	0.0	0	0.0	0.103	0.037	○	0	○	○
堺市	堺市西区	湾岸	住	358	8618	0.020	0	0.0	0	0.0	0.113	0.051	○	0	○	○
堺市	堺市北区	常磐浜寺	商	358	8618	0.019	0	0.0	0	0.0	0.094	0.045	○	0	○	○
堺市	堺市中区	阪和深井畑山	他	358	8634	0.018	0	0.0	0	0.0	0.188	0.043	○	0	○	○
堺市	堺市美原区	美原丹上	準工	353	8534	0.019	0	0.0	0	0.0	0.156	0.044	○	0	○	○
堺市	堺市東区	中環石原	準工	363	8714	0.019	0	0.0	0	0.0	0.114	0.043	○	0	○	○
大阪府	岸和田市	天の川下水ポンプ場	住	361	8644	0.023	0	0.0	0	0.0	0.118	0.057	○	0	○	○
豊中市	豊中市	豊中市役所	商	362	8659	0.016	0	0.0	0	0.0	0.118	0.039	○	0	○	○
豊中市	豊中市	豊中市千里	商	360	8663	0.015	0	0.0	0	0.0	0.100	0.038	○	0	○	○
吹田市	吹田市	吹田簡易裁判所	商	363	8698	0.016	0	0.0	0	0.0	0.102	0.038	○	0	○	○
高槻市	高槻市	高槻市役所	商	363	8687	0.015	0	0.0	0	0.0	0.068	0.035	○	0	○	○
大阪府	守口市	淀川工科高校	商	361	8648	0.017	0	0.0	0	0.0	0.084	0.041	○	0	○	○
枚方市	枚方市	招提	準工	363	8706	0.015	0	0.0	0	0.0	0.072	0.033	○	0	○	○
枚方市	枚方市	中振	工	357	8607	0.017	0	0.0	0	0.0	0.076	0.040	○	0	○	○
八尾市	八尾市	太子堂	住	306	7363	0.020	0	0.0	0	0.0	0.138	0.049	○	0	○	○
八尾市	八尾市	久宝寺緑地	住	351	8503	0.018	0	0.0	0	0.0	0.105	0.048	○	0	○	○
大阪府	泉佐野市	末広公園	準工	355	8541	0.018	0	0.0	0	0.0	0.080	0.041	○	0	○	○
大阪府	河内長野市	外環河内長野	準工	362	8656	0.018	0	0.0	0	0.0	0.081	0.044	○	0	○	○
大阪府	松原市	松原北小学校	商	362	8658	0.021	0	0.0	0	0.0	0.093	0.048	○	0	○	○
柏原市	柏原市	西名阪柏原旭ヶ丘	住	281	6790	0.025	0	0.0	0	0.0	0.126	0.044	○	0	○	○
大阪府	摂津市	摂津市役所	準工	362	8657	0.017	0	0.0	0	0.0	0.085	0.039	○	0	○	○
大阪府	高石市	カモードルMBS	住	351	8437	0.018	0	0.0	0	0.0	0.108	0.042	○	0	○	○
東大阪市	東大阪市	東大阪市環境衛生検査センター	商	314	7529	0.015	0	0.0	0	0.0	0.064	0.035	○	0	○	○
大阪府	四條畷市	国設四條畷	商	359	8592	0.017	0	0.0	0	0.0	0.085	0.040	○	0	○	○

## (4)微小粒子状物質濃度の年間測定結果

## ①一般環境大気測定局

所管	所在地	測定局名	用途 地域	有効 測定 日数	測定時間	年平均値	日平均値の 年間98%値	日平均値が 35 $\mu\text{g}/\text{m}^3$ を超えた 日数とその割合		98%値評価による 日平均値が35 $\mu\text{g}/\text{m}^3$ を超えた日数	環境基準 達成状況	
								(日)	(%)		(日)	長期基準
大阪府	大阪市中央区	国設大阪	商	358	8598	11.9	30.3	1	0.3	0	○	○
大阪府	大阪市北区	菅北小学校	商	363	8697	13.6	32.6	2	0.6	0	○	○
大阪府	大阪市此花区	此花区役所	住	359	8668	12.8	29.2	0	0.0	0	○	○
大阪府	大阪市大正区	平尾小学校	住	347	8367	14.6	32.3	2	0.6	0	○	○
大阪府	大阪市淀川区	野中小学校	準工	309	8150	13.0	29.8	3	1.0	0	○	○
大阪府	大阪市城東区	聖賢小学校	住	363	8702	12.2	28.5	0	0.0	0	○	○
大阪府	大阪市西区	九条南小学校	準工	358	8610	16.5	36.3	11	3.1	4	×	×
大阪府	大阪市住之江区	南港中央公園	準工	355	8595	15.2	32.8	3	0.8	0	×	○
堺市	堺市西区	浜寺	住	233	5618	13.5	31.8	2	0.9	0	-	-
堺市	堺市堺区	三宝	住	363	8713	15.0	32.6	4	1.1	0	○	○
堺市	堺市南区	若松台	住	362	8682	11.1	29.6	4	1.1	0	○	○
堺市	堺市中区	深井	住	362	8692	13.9	38.0	9	2.5	2	○	×
堺市	堺市北区	金岡南	住	341	8256	11.7	27.9	0	0.0	0	○	○
大阪府	岸和田市	岸和田中央公園	住	362	8670	10.8	27.8	0	0.0	0	○	○
豊中市	豊中市	豊中市千成	準工	356	8581	12.1	30.6	3	0.8	0	○	○
大阪府	池田市	池田市立南畑会館	住	359	8601	11.6	28.7	0	0.0	0	○	○
吹田市	吹田市	吹田市北消防署	住	362	8676	12.3	29.3	0	0.0	0	○	○
大阪府	泉大津市	泉大津市役所	準工	359	8649	12.4	27.8	1	0.3	0	○	○
高槻市	高槻市	庄所	住	360	8629	12.6	29.6	2	0.6	0	○	○
大阪府	貝塚市	貝塚市消防署	住	320	7749	12.8	30.4	1	0.3	0	○	○
大阪府	守口市	西部コミュニティセンター	住	361	8648	9.3	22.6	0	0.0	0	○	○
枚方市	枚方市	王仁公園	未	362	8701	11.0	25.0	0	0.0	0	○	○
大阪府	茨木市	茨木市役所	商	362	8653	12.5	29.5	1	0.3	0	○	○
八尾市	八尾市	八尾市保健所	商	362	8650	12.1	29.9	0	0.0	0	○	○
大阪府	泉佐野市	泉野中学校	住	361	8671	15.2	29.5	3	0.8	0	×	○
大阪府	富田林市	富田林市役所	商	354	8487	11.5	28.6	1	0.3	0	○	○
大阪府	寝屋川市	寝屋川市役所	商	328	7959	10.8	27.2	0	0.0	0	○	○
大阪府	河内長野市	三日市公民館	住	360	8605	10.7	27.9	1	0.3	0	○	○
大阪府	大東市	大東市役所	住	355	8514	11.0	25.4	0	0.0	0	○	○
大阪府	和泉市	緑ヶ丘小学校	住	361	8646	12.3	30.0	2	0.6	0	○	○
大阪府	柏原市	府立修徳学院	未	360	8610	11.8	29.7	1	0.3	0	○	○
大阪府	高石市	高石中学校	未	358	8605	11.4	27.5	0	0.0	0	○	○
大阪府	藤井寺市	藤井寺市役所	住	360	8630	10.2	26.5	0	0.0	0	○	○
東大阪府	東大阪府	東大阪府西保健センター	商	361	8669	12.6	29.7	1	0.3	0	○	○
東大阪府	東大阪府	東大阪府六万寺(仮設)	商	361	8667	12.8	30.3	2	0.6	0	○	○
大阪府	泉南市	泉南市役所	住	359	8609	13.0	28.7	2	0.6	0	○	○
大阪府	阪南市	南海団地	住	350	8453	11.1	25.5	0	0.0	0	○	○
大阪府	島本町	島本町役場	住	355	8544	7.8	23.0	0	0.0	0	○	○
大阪府	豊能町	豊能町役場	未	352	8449	9.5	23.9	0	0.0	0	○	○

(4)微小粒子状物質濃度の年間測定結果

②自動車排出ガス測定局

所管	所在地	測定局名	用途地域	有効測定日数	測定時間	年平均値	日平均値の年間98%値	日平均値が35 $\mu\text{g}/\text{m}^3$ を超えた日数とその割合		98%値評価による日平均値が35 $\mu\text{g}/\text{m}^3$ を超えた日数	環境基準達成状況	
								(日)	(%)		長期基準	短期基準
大阪市	大阪市西淀川区	出来島小学校	住	359	8646	13.4	29.3	1	0.3	0	○	○
大阪市	大阪市住之江区	北粉浜小学校	商	358	8588	15.4	34.4	5	1.4	0	×	○
大阪市	大阪市東住吉区	杭全町交差点	住	363	8696	12.7	28.5	0	0.0	0	○	○
大阪市	大阪市旭区	新森小路小学校	住	353	8535	12.0	29.7	3	0.8	0	○	○
大阪市	大阪市住吉区	我孫子中学校	商	361	8678	15.5	33.1	4	1.1	0	×	○
堺市	堺市美原区	美原丹上	準工	360	8659	13.1	29.0	0	0.0	0	○	○
堺市	堺市東区	中環石原	準工	363	8716	11.7	26.8	0	0.0	0	○	○
吹田市	吹田市	吹田簡易裁判所	商	357	8599	15.1	33.0	5	1.4	0	×	○
高槻市	高槻市	高槻市役所	商	363	8696	9.7	24.7	0	0.0	0	○	○
大阪府	守口市	淀川工科高校	商	314	7525	12.7	28.9	1	0.3	0	○	○
枚方市	枚方市	中振	工	356	8581	12.8	29.9	2	0.6	0	○	○
大阪府	泉佐野市	末広公園	準工	348	8377	12.1	27.4	1	0.3	0	○	○
大阪府	河内長野市	外環河内長野	準工	311	7504	12.0	26.8	0	0.0	0	○	○
大阪府	松原市	松原北小学校	商	361	8620	13.3	31.8	2	0.6	0	○	○
大阪府	高石市	カモドールMBS	住	340	8196	12.4	27.8	1	0.3	0	○	○
東大阪市	東大阪市	東大阪市環境衛生検査センター	商	355	8569	12.1	27.8	1	0.3	0	○	○
大阪府	四條畷市	国設四條畷	商	354	8526	13.5	31.9	1	0.3	0	○	○

(5)光化学オキシダント濃度の年間測定結果  
①一般環境大気測定局

所管	所在地	測定局名	用途地域	昼間測定日数	昼間測定時間	昼間の1時間値の年平均値	昼間の1時間値が0.06ppmを超えた日数と時間数		昼間の1時間値が0.12ppm以上の日数と時間数		昼間の1時間値の最高値	昼間の日最高1時間値の年平均値	環境基準達成状況	備考
				(日)	(時間)	(ppm)	(日)	(時間)	(日)	(時間)	(ppm)	(ppm)		
大阪府 大阪市	大阪市中央区	国設大阪	商	365	5389	0.030	51	264	0	0	0.106	0.044	×	*
	大阪市此花区	此花区役所	住	353	5195	0.027	51	212	0	0	0.110	0.042	×	*
	大阪市大正区	平尾小学校	住	352	5212	0.030	62	286	0	0	0.106	0.045	×	*
	大阪市淀川区	淀中学校	住	363	5394	0.031	59	271	0	0	0.116	0.045	×	*
	大阪市淀川区	野中小学校	準工	337	4974	0.031	44	226	1	2	0.133	0.044	×	*
	大阪市生野区	勝山中学校	住	365	5442	0.032	70	330	0	0	0.112	0.047	×	*
大阪市旭区	大宮中学校	住	365	5425	0.032	70	371	1	2	0.124	0.047	×	*	
大阪市城東区	聖賢小学校	住	365	5453	0.030	65	312	0	0	0.117	0.045	×	*	
大阪市住之江区	清江小学校	住	365	5431	0.030	67	316	0	0	0.096	0.045	×	*	
大阪市平野区	摂陽中学校	住	357	5293	0.031	71	338	1	2	0.120	0.046	×	*	
大阪市西成区	今宮中学校	商	365	5432	0.030	60	241	0	0	0.104	0.044	×	*	
大阪市西区	九条南小学校	準工	348	5189	0.027	48	203	0	0	0.097	0.041	×	*	
大阪市鶴見区	茨田北小学校	住	365	5432	0.032	71	367	0	0	0.113	0.047	×	*	
大阪市住之江区	南港中央公園	準工	364	5355	0.023	42	138	0	0	0.097	0.039	×	*	
堺市堺区	少林寺	住	364	5391	0.028	39	129	0	0	0.092	0.042	×	*	
堺市西区	浜寺	住	365	5429	0.032	79	361	0	0	0.115	0.048	×	*	
堺市西区	石津	住	365	5430	0.030	66	261	0	0	0.103	0.045	×	*	
堺市堺区	三宝	住	365	5435	0.028	51	209	0	0	0.100	0.043	×	*	
堺市南区	若松台	住	365	5427	0.037	104	581	3	8	0.132	0.052	×	*	
堺市東区	登美丘	住	340	5042	0.034	81	413	2	5	0.126	0.049	×	*	
堺市中区	深井	住	329	4885	0.034	85	467	4	9	0.139	0.051	×	*	
堺市美原区	美原	住	365	5437	0.032	80	427	3	7	0.138	0.048	×	*	
堺市北区	金岡南	住	348	5179	0.033	84	434	3	3	0.139	0.050	×	*	
大阪府岸和田市	岸和田中央公園	住	364	5367	0.033	76	394	0	0	0.099	0.048	×	*	
豊中市	豊中市千成	準工	365	5394	0.033	60	344	1	2	0.125	0.048	×	*	
大阪府池田市	池田市立南畑会館	住	365	5406	0.036	64	349	1	2	0.125	0.049	×	*	
吹田市	吹田市垂水	商	365	5410	0.035	74	401	2	4	0.127	0.049	×	*	
吹田市	吹田市北消防署	住	365	5411	0.036	81	418	1	2	0.125	0.051	×	*	
吹田市	吹田市川園	住	124	1837	0.040	50	304	1	1	0.120	0.058	×	*	
吹田市	吹田市高野台	住	222	3272	0.030	16	44	0	0	0.075	0.043	×	*	
大阪府泉大津市	泉大津市役所	準工	355	5230	0.034	75	405	0	0	0.116	0.049	×	*	
高槻市	高槻市北	住	358	5272	0.033	65	337	0	0	0.110	0.047	×	*	
高槻市	庄所	住	363	5389	0.031	62	325	0	0	0.108	0.046	×	*	
大阪府貝塚市	貝塚市消防署	住	365	5401	0.036	88	479	0	0	0.108	0.050	×	*	
大阪府守口市	西部コミュニティセンター	住	365	5411	0.031	65	328	1	2	0.125	0.046	×	*	
守口市	第一測定局(金田)	住	365	5394	0.034	75	411	2	3	0.124	0.050	×	*	
守口市	第二測定局(大日)	準工	363	5300	0.029	40	142	0	0	0.115	0.043	×	*	
守口市	第三測定局(錦)	準工	365	5386	0.033	84	434	1	1	0.135	0.049	×	*	
枚方市	楠葉	住	365	5375	0.032	71	407	1	1	0.121	0.048	×	*	
枚方市	枚方市役所	商	365	5380	0.035	77	437	1	1	0.121	0.050	×	*	
枚方市	王仁公園	未	364	5379	0.033	68	364	0	0	0.112	0.048	×	*	
大阪府茨木市	茨木市役所	商	365	5409	0.030	46	208	0	0	0.099	0.043	×	*	
茨木市	耳原小学校	住	361	5331	0.033	63	345	0	0	0.114	0.047	×	*	
八尾市	八尾市保健所	商	365	5397	0.033	82	460	4	7	0.125	0.049	×	*	
大阪府泉佐野市	泉野中学校	住	365	5406	0.033	75	358	0	0	0.101	0.047	×	*	

注)備考の\*は紫外線吸収法(乾式)、空欄は吸光光度法で測定

(5)光化学オキシダント濃度の年間測定結果  
 ①一般環境大気測定局

所管	所在地	測定局名	用途地域	昼間測定日数	昼間測定時間	昼間の1時間値の年平均値	昼間の1時間値が0.06ppmを超えた日数と時間数		昼間の1時間値が0.12ppm以上の日数と時間数		昼間の1時間値の最高値	昼間の日最高1時間値の年平均値	環境基準達成状況	備考
				(日)	(時間)	(ppm)	(日)	(時間)	(日)	(時間)	(ppm)	(ppm)		
大阪府 寝屋川市	寝屋川市	寝屋川市役所	商	360	5295	0.035	99	539	0	0	0.116	0.051	×	*
		成田	住	328	4855	0.032	64	301	0	0	0.109	0.046	×	*
		三日市公民館	住	363	5359	0.039	139	811	1	1	0.131	0.056	×	*
		大塚高校	住	360	5341	0.032	73	299	0	0	0.110	0.047	×	*
		大東市役所	住	365	5425	0.037	107	584	0	0	0.118	0.052	×	*
大阪府 柏原市	柏原市	緑ヶ丘小学校	住	365	5409	0.039	128	762	1	1	0.123	0.054	×	*
		府立修徳学院	未	365	5415	0.037	119	618	1	2	0.126	0.053	×	*
		柏原市役所	商	292	4275	0.031	45	190	0	0	0.106	0.043	×	*
		門真市役所	住	365	5457	0.022	26	83	0	0	0.083	0.034	×	*
門真市	門真市南	住	365	5457	0.023	54	245	0	0	0.107	0.035	×	*	
大阪府 高石市	高石市	高石中学校	住	365	5411	0.036	111	593	0	0	0.115	0.052	×	*
		高石消防署高師浜出張所	住	342	5030	0.030	22	74	0	0	0.081	0.042	×	*
		藤井寺市役所	住	321	4718	0.037	119	663	1	1	0.123	0.054	×	*
		道明寺東小学校	住	332	4922	0.033	78	429	4	11	0.167	0.050	×	*
東大阪市	東大阪市西保健センター	商	365	5388	0.035	102	525	0	0	0.114	0.050	×	*	
東大阪市	東大阪市六万寺(仮設)	商	356	5257	0.034	97	529	0	0	0.112	0.049	×	*	
大阪府 交野市	交野市	泉南市役所	住	365	5424	0.037	99	511	0	0	0.101	0.051	×	*
		交野市役所	住	365	5424	0.034	83	426	0	0	0.116	0.049	×	*
大阪府 阪南市	阪南市	南海団地	住	362	5326	0.038	87	475	0	0	0.100	0.050	×	*
		島本町役場	住	365	5400	0.031	85	431	0	0	0.110	0.048	×	*
大阪府	豊能町	豊能町役場	未	365	5402	0.038	98	532	0	0	0.113	0.053	×	*

注)備考の\*は紫外線吸収法(乾式)、空欄は吸光光度法で測定

(5)光化学オキシダント濃度の年間測定結果  
 (2)自動車排出ガス測定局

所管	所在地	測定局名	用途地域	昼間測定日数	昼間測定時間	昼間の1時間値の年平均値	昼間の1時間値が0.06ppmを超えた日数と時間数		昼間の1時間値が0.12ppm以上の日数と時間数		昼間の1時間値の最高値	昼間の日最高1時間値の年平均値	環境基準達成状況	備考
				(日)	(時間)	(ppm)	(日)	(時間)	(日)	(時間)	(ppm)	(ppm)		
豊中市 豊中市 東大阪市	豊中市 豊中市 東大阪市	豊中市役所 豊中市千里 東大阪市環境衛生検査センター	商 商 商	363	5355	0.032	60	293	2	3	0.125	0.046	×	*
				365	5417	0.029	43	212	0	0	0.110	0.043	×	*
				318	4690	0.029	59	333	2	2	0.122	0.046	×	*

注)備考の\*は紫外線吸収法(乾式)、空欄は吸光度法で測定



(6)メタン濃度及び全炭化水素濃度の年間測定結果  
 ①一般環境大気測定局

所管	所在地	測定局名	用途地域	メタン						全炭化水素					
				測定時間	年平均値	6～9時における 年平均値	6～9時における 測定日数	6～9時における 3時間平均値		測定時間	年平均値	6～9時における 年平均値	6～9時における 測定日数	6～9時における 3時間平均値	
								最高値	最低値					最高値	最低値
								(時間)	(ppmC)					(ppmC)	(日)
大阪府	大阪市中央区	国設大阪	商	8587	1.98	2.01	362	2.28	1.82	8587	2.10	2.15	362	2.65	1.86
大阪市	大阪市此花区	此花区役所	住	8615	2.00	2.04	365	2.47	1.86	8615	2.21	2.25	365	2.80	2.01
大阪市	大阪市淀川区	野中小学校	準工	8483	1.97	1.99	357	2.25	1.81	8483	2.07	2.11	357	2.78	1.84
大阪市	大阪市平野区	摂陽中学校	住	8315	1.98	2.01	351	2.28	1.80	8315	2.15	2.20	351	3.01	1.84
堺市	堺市堺区	少林寺	住	8506	1.97	1.99	365	2.22	1.79	8506	2.16	2.19	365	2.80	1.90
堺市	堺市西区	浜寺	住	8396	1.96	1.99	360	2.22	1.77	8396	2.14	2.18	360	2.78	1.82
堺市	堺市西区	石津	住	8095	1.96	1.98	346	2.22	1.77	8095	2.15	2.19	346	2.67	1.82
堺市	堺市堺区	三宝	住	8557	1.97	1.99	361	2.24	1.80	8557	2.07	2.09	361	2.64	1.83
堺市	堺市北区	金岡南	住	8110	1.95	1.97	348	2.15	1.78	8110	2.14	2.18	348	2.78	1.83
大阪府	岸和田市	岸和田中央公園	住	8406	1.96	1.98	360	2.14	1.79	8406	2.10	2.13	360	2.55	1.81
大阪府	池田市	池田市立南畑会館	住	8157	1.93	1.94	345	2.14	1.78	8157	2.00	2.02	345	2.42	1.82
吹田市	吹田市	吹田市北消防署	住	8582	1.95	1.96	361	2.17	1.79	8582	2.04	2.06	361	2.67	1.83
大阪府	貝塚市	貝塚市消防署	住	8595	1.96	1.97	363	2.09	1.81	8595	2.06	2.08	363	2.41	1.88
枚方市	枚方市	枚方市役所	商	6967	1.93	1.95	295	2.18	1.78	6967	2.05	2.10	295	2.75	1.82
大阪府	富田林市	富田林市役所	商	8621	1.95	1.97	364	2.12	1.79	8621	2.04	2.06	364	2.42	1.79
大阪府	寝屋川市	寝屋川市役所	商	8485	1.97	1.98	359	2.27	1.82	8485	2.08	2.12	359	2.85	1.87
東大阪市	東大阪市	東大阪市西保健センター	商	8247	1.99	2.02	362	2.49	1.80	8247	2.20	2.28	362	3.36	1.87



(7) 非メタン炭化水素濃度の年間測定結果  
 ①一般環境大気測定局

所管	所在地	測定局名	用途地域	測定時間	年平均値	6～9時における 年平均値	6～9時における 測定日数	6～9時における 3時間平均値		6～9時における 3時間平均値が 0.20ppmCを 超えた日数とその割合		6～9時における 3時間平均値が 0.31ppmCを 超えた日数とその割合		指針 値の 達成 状況
								最高値	最低値	(日)	(%)	(日)	(%)	
								(ppmC)	(ppmC)	(ppmC)	(ppmC)	(日)	(%)	
大阪府	大阪市中央区	国設大阪	商	8587	0.12	0.14	362	0.40	0.00	78	21.5	18	5.0	×
大阪府	大阪市此花区	此花区役所	住	8615	0.20	0.21	365	0.51	0.03	185	50.7	43	11.8	×
大阪府	大阪市淀川区	野中中学校	準工	8483	0.10	0.12	357	0.55	0.01	41	11.5	12	3.4	×
大阪府	大阪市平野区	摂陽中学校	住	8315	0.16	0.19	351	0.74	0.01	124	35.3	48	13.7	×
堺市	堺市堺区	少林寺	住	8506	0.19	0.20	365	0.59	0.01	163	44.7	46	12.6	×
堺市	堺市西区	浜寺	住	8396	0.17	0.20	360	0.85	0.00	144	40.0	41	11.4	×
堺市	堺市西区	石津	住	8095	0.19	0.20	346	0.57	0.03	142	41.0	50	14.5	×
堺市	堺市堺区	三宝	住	8557	0.09	0.10	361	0.40	0.01	27	7.5	5	1.4	×
堺市	堺市北区	金岡南	住	8110	0.20	0.21	348	0.66	0.03	161	46.3	65	18.7	×
大阪府	岸和田市	岸和田中央公園	住	8406	0.14	0.16	360	0.50	0.02	81	22.5	11	3.1	×
大阪府	池田市	池田市立南畑会館	住	8157	0.06	0.07	345	0.28	0.00	9	2.6	0	0.0	○
吹田市	吹田市	吹田市北消防署	住	8582	0.09	0.10	361	0.50	0.00	17	4.7	2	0.6	×
大阪府	貝塚市	貝塚市消防署	住	8595	0.10	0.11	363	0.35	0.02	8	2.2	1	0.3	×
枚方市	枚方市	枚方市役所	商	6967	0.12	0.15	295	0.57	0.01	70	23.7	20	6.8	×
大阪府	富田林市	富田林市役所	商	8621	0.09	0.09	364	0.35	0.00	8	2.2	2	0.5	×
大阪府	寝屋川市	寝屋川市役所	商	8485	0.11	0.14	359	0.58	0.00	72	20.1	24	6.7	×
東大阪市	東大阪市	東大阪市西保健センター	商	8247	0.21	0.26	362	0.87	0.03	184	50.8	114	31.5	×



(8) 二酸化硫黄濃度の年間測定結果  
 ① 一般環境大気測定局

所管	所在地	測定局名	用途地域	有効測定日数	測定時間	年平均値	1時間値が0.1ppmを超えた時間数とその割合		日平均値が0.04ppmを超えた日数とその割合		1時間値の最高値	日平均値の2%除外値	日平均値が0.04ppmを超えた日が2日以上連続したことの有無	環境基準の長期的評価による日平均値が0.04ppmを超えた日数		備考
							(日)	(%)	(日)	(%)				長期	短期	
大阪府	大阪市中央区	国設大阪	商	363	8617	0.001	0	0.0	0	0.0	0.013	0.004	○	0	○	*
大阪市	大阪市此花区	此花区役所	住	360	8621	0.003	0	0.0	0	0.0	0.020	0.007	○	0	○	*
大阪市	大阪市大正区	平尾小学校	住	347	8291	0.003	0	0.0	0	0.0	0.026	0.007	○	0	○	*
大阪市	大阪市淀川区	野中小学校	準工	355	8529	0.003	0	0.0	0	0.0	0.020	0.008	○	0	○	
大阪市	大阪市生野区	勝山中学校	住	364	8718	0.005	0	0.0	0	0.0	0.026	0.013	○	0	○	
大阪市	大阪市旭区	大宮中学校	住	363	8710	0.004	0	0.0	0	0.0	0.025	0.012	○	0	○	
大阪市	大阪市城東区	聖賢小学校	住	365	8722	0.005	0	0.0	0	0.0	0.035	0.016	○	0	○	
大阪市	大阪市住之江区	清江小学校	住	364	8706	0.006	0	0.0	0	0.0	0.029	0.015	○	0	○	
大阪市	大阪市平野区	摂陽中学校	住	364	8707	0.006	0	0.0	0	0.0	0.040	0.019	○	0	○	
大阪市	大阪市西区	九条南小学校	準工	365	8716	0.005	0	0.0	0	0.0	0.042	0.018	○	0	○	
大阪市	大阪市住之江区	南港中央公園	準工	355	8542	0.004	0	0.0	0	0.0	0.028	0.009	○	0	○	*
堺市	堺市堺区	少林寺	住	361	8589	0.003	0	0.0	0	0.0	0.033	0.008	○	0	○	*
堺市	堺市西区	浜寺	住	364	8714	0.005	0	0.0	0	0.0	0.087	0.011	○	0	○	
堺市	堺市西区	石津	住	364	8700	0.005	0	0.0	0	0.0	0.075	0.014	○	0	○	
堺市	堺市堺区	三宝	住	365	8705	0.005	0	0.0	0	0.0	0.052	0.011	○	0	○	
堺市	堺市南区	若松台	住	365	8719	0.003	0	0.0	0	0.0	0.017	0.007	○	0	○	
堺市	堺市北区	金岡南	住	348	8314	0.005	0	0.0	0	0.0	0.035	0.010	○	0	○	
大阪府	岸和田市	岸和田中央公園	住	362	8605	0.002	0	0.0	0	0.0	0.017	0.004	○	0	○	*
豊中市	豊中市	豊中市千成	準工	352	8508	0.004	0	0.0	0	0.0	0.018	0.008	○	0	○	
吹田市	吹田市	吹田市北消防署	住	362	8641	0.002	0	0.0	0	0.0	0.015	0.004	○	0	○	*
吹田市	吹田市	吹田市川園	住	121	2915	0.005	0	0.0	0	0.0	0.021	0.009	○	0	-	
吹田市	吹田市	吹田市高野台	住	221	5310	0.003	0	0.0	0	0.0	0.011	0.006	○	0	-	
高槻市	高槻市	高槻北	住	346	8251	0.001	0	0.0	0	0.0	0.013	0.002	○	0	○	*
高槻市	高槻市	庄所	住	361	8547	0.001	0	0.0	0	0.0	0.013	0.002	○	0	○	*
守口市	守口市	第一測定局(金田)	住	365	8691	0.004	0	0.0	0	0.0	0.018	0.008	○	0	○	
守口市	守口市	第二測定局(大日)	準工	363	8673	0.003	0	0.0	0	0.0	0.015	0.006	○	0	○	
守口市	守口市	第三測定局(錦)	準工	357	8559	0.005	0	0.0	0	0.0	0.018	0.010	○	0	○	
枚方市	枚方市	枚方市役所	商	363	8629	0.000	0	0.0	0	0.0	0.013	0.002	○	0	○	*
枚方市	枚方市	王仁公園	未	362	8625	0.000	0	0.0	0	0.0	0.014	0.002	○	0	○	*
大阪府	茨木市	茨木市役所	商	364	8628	0.002	0	0.0	0	0.0	0.017	0.004	○	0	○	*
茨木市	茨木市	耳原小学校	住	358	8573	0.004	0	0.0	0	0.0	0.018	0.007	○	0	○	
八尾市	八尾市	八尾市保健所	商	360	8516	0.002	0	0.0	0	0.0	0.022	0.004	○	0	○	*
八尾市	八尾市	水越	その他	364	8617	0.001	0	0.0	0	0.0	0.017	0.002	○	0	○	*
大阪府	富田林市	富田林市役所	商	363	8635	0.002	0	0.0	0	0.0	0.010	0.003	○	0	○	*
寝屋川市	寝屋川市	成田	住	360	8616	0.002	0	0.0	0	0.0	0.016	0.005	○	0	○	
門真市	門真市	門真市役所	住	365	8678	0.001	0	0.0	0	0.0	0.010	0.003	○	0	○	*
門真市	門真市	門真市南	住	361	8646	0.001	0	0.0	0	0.0	0.011	0.004	○	0	○	*
大阪府	高石市	高石中学校	住	360	8585	0.002	0	0.0	0	0.0	0.066	0.006	○	0	○	*
高石市	高石市	高石消防署高師浜出張所	住	359	8623	0.006	0	0.0	0	0.0	0.057	0.013	○	0	○	
東大阪市	東大阪市	東大阪市西保健センター	商	365	8702	0.005	0	0.0	0	0.0	0.019	0.010	○	0	○	
東大阪市	東大阪市	東大阪市六万寺(仮設)	商	364	8636	0.001	0	0.0	0	0.0	0.010	0.004	○	0	○	*
交野市	交野市	交野市役所	住	362	8720	0.003	0	0.0	0	0.0	0.018	0.007	○	0	○	

注) 備考の\*は紫外線蛍光法(乾式)、空欄は溶液導電率法で測定

(8) 二酸化硫黄濃度の年間測定結果  
 (2) 自動車排出ガス測定局

所管	所在地	測定局名	用途地域	有効測定日数	測定時間	年平均値	1時間値が0.1ppmを超えた時間数とその割合		日平均値が0.04ppmを超えた日数とその割合		1時間値の最高値	日平均値の2%除外値	日平均値が0.04ppmを超えた日が2日以上連続したことの有無	環境基準の長期的評価による日平均値が0.04ppmを超えた日数		備考	
							(日)	(時間)	(ppm)	(時間)				(%)	(日)		(%)
大阪市	大阪市西淀川区	出来島小学校	住	346	8396	0.004	0	0.0	0	0.0	0.017	0.008	○	0	○	○	
大阪市	大阪市福島区	海老江西小学校	商	365	8724	0.003	0	0.0	0	0.0	0.024	0.008	○	0	○	○	
豊中市	豊中市	豊中市役所	商	363	8703	0.003	0	0.0	0	0.0	0.017	0.007	○	0	○	○	
吹田市	吹田市	吹田簡易裁判所	商	363	8643	0.001	0	0.0	0	0.0	0.016	0.003	○	0	○	○	*
高槻市	高槻市	高槻市役所	商	351	8317	0.001	0	0.0	0	0.0	0.013	0.002	○	0	○	○	*
枚方市	枚方市	中振	工	360	8593	0.001	0	0.0	0	0.0	0.012	0.003	○	0	○	○	*
東大阪市	東大阪市	東大阪市環境衛生検査センター	商	314	7501	0.001	0	0.0	0	0.0	0.012	0.004	○	0	○	○	
大阪府	四條畷市	国設四條畷	商	359	8561	0.002	0	0.0	0	0.0	0.013	0.005	○	0	○	○	*

注) 備考の\*は紫外線蛍光法(乾式)、空欄は溶液導電率法で測定

(9)一酸化炭素濃度の年間測定結果  
 ①一般環境大気測定局

所管	所在地	測定局名	用途地域	有効測定日数		年平均値	8時間平均値が20ppmを超えた回数とその割合		日平均値が10ppmを超えた日数とその割合		1時間値の最高値	日平均値の2%除外値	日平均値が10ppmを超えた日数が2日以上連続したことの有無	環境基準の長期的評価による日平均値が10ppmを超えた日数	環境基準達成状況	
				(日)	(時間)		(ppm)	(回)	(%)	(日)					(%)	(ppm)
大阪府 高槻市 寝屋川市 門真市	大阪府中央区	国設大阪	商	362	8676	0.3	0	0.0	0	0.0	1.2	0.5	○	0	○	○
	高槻市	梶原	住	363	8648	0.3	0	0.0	0	0.0	0.8	0.5	○	0	○	○
	寝屋川市	成田	住	337	8149	0.3	0	0.0	0	0.0	1.6	0.5	○	0	○	○
	門真市	門真市南	住	362	8665	0.3	0	0.0	0	0.0	1.6	0.6	○	0	○	○





## 2 大気汚染物質月間測定結果

(注1) 表中の－は、有効測定日数または測定時間が0のため集計対象外であることを示す。

(注2) 掲載順は、一般局・自排局別に所在地の自治体コード順。



## (1)二酸化窒素の月間測定結果

市(区)町村	測定局名	項目	2018年										2019年		
			4月	5月	6月	7月	8月	9月	10月	11月	12月	1月	2月	3月	
大阪市中央区	国設大阪	有効測定日数	(日)	30	31	30	31	31	30	31	30	31	29	28	31
		測定時間	(時間)	711	734	711	735	734	711	732	711	730	707	664	734
		月平均値	(ppm)	0.020	0.019	0.015	0.015	0.012	0.014	0.016	0.021	0.021	0.024	0.022	0.020
		1時間値の最高値	(ppm)	0.060	0.068	0.050	0.048	0.034	0.050	0.057	0.065	0.070	0.062	0.076	0.062
		日平均値の最高値	(ppm)	0.035	0.030	0.030	0.027	0.024	0.022	0.025	0.046	0.051	0.042	0.044	0.038
		1時間値が0.2ppmを超えた時間数	(時間)	0	0	0	0	0	0	0	0	0	0	0	0
		1時間値が0.1ppm以上0.2ppm以下の時間数	(時間)	0	0	0	0	0	0	0	0	0	0	0	0
		日平均値が0.06ppmを超えた日数	(日)	0	0	0	0	0	0	0	0	0	0	0	0
		日平均値が0.04ppm以上0.06ppm以下の日数	(日)	0	0	0	0	0	0	0	1	1	2	2	0
大阪市北区	菅北小学校	有効測定日数	(日)	30	31	25	26	31	30	31	30	31	31	28	31
		測定時間	(時間)	717	738	609	639	737	716	740	716	741	740	669	740
		月平均値	(ppm)	0.018	0.016	0.014	0.014	0.011	0.013	0.013	0.018	0.019	0.022	0.020	0.018
		1時間値の最高値	(ppm)	0.061	0.055	0.046	0.068	0.034	0.033	0.040	0.060	0.062	0.061	0.068	0.058
		日平均値の最高値	(ppm)	0.030	0.027	0.026	0.025	0.020	0.022	0.023	0.040	0.046	0.039	0.038	0.031
		1時間値が0.2ppmを超えた時間数	(時間)	0	0	0	0	0	0	0	0	0	0	0	0
		1時間値が0.1ppm以上0.2ppm以下の時間数	(時間)	0	0	0	0	0	0	0	0	0	0	0	0
		日平均値が0.06ppmを超えた日数	(日)	0	0	0	0	0	0	0	0	0	0	0	0
		日平均値が0.04ppm以上0.06ppm以下の日数	(日)	0	0	0	0	0	0	0	1	1	0	0	0
大阪市此花区	此花区役所	有効測定日数	(日)	30	31	30	31	31	29	31	30	31	31	28	31
		測定時間	(時間)	717	741	715	741	739	710	737	715	740	740	668	738
		月平均値	(ppm)	0.023	0.020	0.017	0.014	0.011	0.017	0.018	0.024	0.022	0.023	0.025	0.023
		1時間値の最高値	(ppm)	0.081	0.062	0.063	0.050	0.033	0.041	0.056	0.058	0.060	0.065	0.072	0.071
		日平均値の最高値	(ppm)	0.037	0.036	0.031	0.026	0.018	0.027	0.030	0.042	0.045	0.044	0.043	0.039
		1時間値が0.2ppmを超えた時間数	(時間)	0	0	0	0	0	0	0	0	0	0	0	0
		1時間値が0.1ppm以上0.2ppm以下の時間数	(時間)	0	0	0	0	0	0	0	0	0	0	0	0
		日平均値が0.06ppmを超えた日数	(日)	0	0	0	0	0	0	0	0	0	0	0	0
		日平均値が0.04ppm以上0.06ppm以下の日数	(日)	0	0	0	0	0	0	0	2	2	1	3	0

## (1)二酸化窒素の月間測定結果

市(区)町村	測定局名	項目	2018年										2019年		
			4月	5月	6月	7月	8月	9月	10月	11月	12月	1月	2月	3月	
大阪市大正区	平尾小学校	有効測定日数	(日)	30	31	30	31	31	14	31	30	31	31	28	31
		測定時間	(時間)	716	741	715	741	736	380	740	717	740	740	669	740
		月平均値	(ppm)	0.020	0.019	0.017	0.016	0.011	0.015	0.016	0.022	0.021	0.021	0.022	0.020
		1時間値の最高値	(ppm)	0.083	0.071	0.063	0.054	0.036	0.058	0.062	0.066	0.068	0.060	0.069	0.071
		日平均値の最高値	(ppm)	0.043	0.037	0.035	0.030	0.020	0.022	0.029	0.041	0.050	0.045	0.044	0.044
		1時間値が0.2ppmを超えた時間数	(時間)	0	0	0	0	0	0	0	0	0	0	0	0
		1時間値が0.1ppm以上0.2ppm以下の時間数	(時間)	0	0	0	0	0	0	0	0	0	0	0	0
		日平均値が0.06ppmを超えた日数	(日)	0	0	0	0	0	0	0	0	0	0	0	0
		日平均値が0.04ppm以上0.06ppm以下の日数	(日)	1	0	0	0	0	0	0	1	1	1	2	1
大阪市西淀川区	淀中学校	有効測定日数	(日)	30	31	30	28	25	27	31	30	31	31	28	31
		測定時間	(時間)	717	741	716	666	608	671	738	715	741	742	667	740
		月平均値	(ppm)	0.020	0.019	0.015	0.016	0.011	0.014	0.015	0.019	0.018	0.021	0.021	0.019
		1時間値の最高値	(ppm)	0.080	0.057	0.054	0.059	0.043	0.039	0.049	0.068	0.064	0.058	0.067	0.066
		日平均値の最高値	(ppm)	0.036	0.034	0.029	0.028	0.024	0.023	0.027	0.040	0.043	0.039	0.038	0.036
		1時間値が0.2ppmを超えた時間数	(時間)	0	0	0	0	0	0	0	0	0	0	0	0
		1時間値が0.1ppm以上0.2ppm以下の時間数	(時間)	0	0	0	0	0	0	0	0	0	0	0	0
		日平均値が0.06ppmを超えた日数	(日)	0	0	0	0	0	0	0	0	0	0	0	0
		日平均値が0.04ppm以上0.06ppm以下の日数	(日)	0	0	0	0	0	0	0	1	1	0	0	0
大阪市淀川区	野中小学校	有効測定日数	(日)	30	31	29	31	31	29	31	30	31	31	27	31
		測定時間	(時間)	714	740	709	741	740	711	740	716	735	741	665	739
		月平均値	(ppm)	0.016	0.015	0.012	0.012	0.009	0.011	0.012	0.018	0.017	0.020	0.020	0.017
		1時間値の最高値	(ppm)	0.059	0.053	0.045	0.043	0.034	0.029	0.037	0.058	0.059	0.056	0.066	0.057
		日平均値の最高値	(ppm)	0.028	0.026	0.025	0.021	0.020	0.019	0.021	0.038	0.042	0.034	0.036	0.030
		1時間値が0.2ppmを超えた時間数	(時間)	0	0	0	0	0	0	0	0	0	0	0	0
		1時間値が0.1ppm以上0.2ppm以下の時間数	(時間)	0	0	0	0	0	0	0	0	0	0	0	0
		日平均値が0.06ppmを超えた日数	(日)	0	0	0	0	0	0	0	0	0	0	0	0
		日平均値が0.04ppm以上0.06ppm以下の日数	(日)	0	0	0	0	0	0	0	0	1	0	0	0

## (1)二酸化窒素の月間測定結果

市(区)町村	測定局名	項目	2018年										2019年		
			4月	5月	6月	7月	8月	9月	10月	11月	12月	1月	2月	3月	
大阪市生野区	勝山中学校	有効測定日数 (日)	30	31	30	31	31	30	31	30	31	30	31	28	31
		測定時間 (時間)	717	739	717	741	742	717	741	716	739	739	669	740	
		月平均値 (ppm)	0.017	0.016	0.013	0.014	0.010	0.012	0.013	0.019	0.019	0.021	0.020	0.018	
		1時間値の最高値 (ppm)	0.059	0.066	0.050	0.059	0.036	0.044	0.048	0.061	0.065	0.056	0.068	0.056	
		日平均値の最高値 (ppm)	0.033	0.031	0.025	0.026	0.019	0.019	0.022	0.038	0.048	0.042	0.039	0.033	
		1時間値が0.2ppmを超えた時間数 (時間)	0	0	0	0	0	0	0	0	0	0	0	0	
		1時間値が0.1ppm以上0.2ppm以下の時間数 (時間)	0	0	0	0	0	0	0	0	0	0	0	0	
		日平均値が0.06ppmを超えた日数 (日)	0	0	0	0	0	0	0	0	0	0	0	0	
		日平均値が0.04ppm以上0.06ppm以下の日数 (日)	0	0	0	0	0	0	0	0	1	1	0	0	
大阪市旭区	大宮中学校	有効測定日数 (日)	21	0	8	31	31	28	31	30	31	31	28	31	
		測定時間 (時間)	506	0	202	741	738	701	741	714	740	741	669	740	
		月平均値 (ppm)	0.017	-	0.011	0.010	0.008	0.013	0.014	0.020	0.019	0.021	0.020	0.017	
		1時間値の最高値 (ppm)	0.052	-	0.037	0.035	0.028	0.037	0.043	0.060	0.057	0.060	0.066	0.057	
		日平均値の最高値 (ppm)	0.028	-	0.017	0.020	0.017	0.024	0.025	0.040	0.045	0.039	0.039	0.031	
		1時間値が0.2ppmを超えた時間数 (時間)	0	-	0	0	0	0	0	0	0	0	0	0	
		1時間値が0.1ppm以上0.2ppm以下の時間数 (時間)	0	-	0	0	0	0	0	0	0	0	0	0	
		日平均値が0.06ppmを超えた日数 (日)	0	-	0	0	0	0	0	0	0	0	0	0	
		日平均値が0.04ppm以上0.06ppm以下の日数 (日)	0	-	0	0	0	0	0	1	1	0	0	0	
大阪市城東区	聖賢小学校	有効測定日数 (日)	30	31	30	31	31	30	31	30	31	31	28	31	
		測定時間 (時間)	717	740	717	739	740	718	739	718	739	739	669	739	
		月平均値 (ppm)	0.016	0.015	0.013	0.013	0.010	0.012	0.013	0.019	0.019	0.021	0.020	0.017	
		1時間値の最高値 (ppm)	0.053	0.055	0.049	0.039	0.033	0.037	0.039	0.064	0.065	0.061	0.068	0.057	
		日平均値の最高値 (ppm)	0.029	0.027	0.023	0.023	0.020	0.021	0.020	0.041	0.049	0.040	0.037	0.034	
		1時間値が0.2ppmを超えた時間数 (時間)	0	0	0	0	0	0	0	0	0	0	0	0	
		1時間値が0.1ppm以上0.2ppm以下の時間数 (時間)	0	0	0	0	0	0	0	0	0	0	0	0	
		日平均値が0.06ppmを超えた日数 (日)	0	0	0	0	0	0	0	0	0	0	0	0	
		日平均値が0.04ppm以上0.06ppm以下の日数 (日)	0	0	0	0	0	0	0	1	1	1	0	0	

## (1)二酸化窒素の月間測定結果

市(区)町村	測定局名	項目	2018年										2019年		
			4月	5月	6月	7月	8月	9月	10月	11月	12月	1月	2月	3月	
大阪市住之江区	清江小学校	有効測定日数	(日)	30	31	30	31	31	18	31	30	31	31	28	31
		測定時間	(時間)	717	739	716	739	739	450	738	713	739	740	669	739
		月平均値	(ppm)	0.020	0.018	0.017	0.016	0.012	0.015	0.016	0.020	0.020	0.021	0.022	0.020
		1時間値の最高値	(ppm)	0.076	0.065	0.062	0.092	0.055	0.055	0.078	0.065	0.065	0.060	0.067	0.063
		日平均値の最高値	(ppm)	0.037	0.031	0.035	0.031	0.023	0.022	0.028	0.036	0.046	0.044	0.042	0.035
		1時間値が0.2ppmを超えた時間数	(時間)	0	0	0	0	0	0	0	0	0	0	0	0
		1時間値が0.1ppm以上0.2ppm以下の時間数	(時間)	0	0	0	0	0	0	0	0	0	0	0	0
		日平均値が0.06ppmを超えた日数	(日)	0	0	0	0	0	0	0	0	0	0	0	0
		日平均値が0.04ppm以上0.06ppm以下の日数	(日)	0	0	0	0	0	0	0	0	1	1	1	0
大阪市平野区	摂陽中学校	有効測定日数	(日)	22	18	25	29	31	30	31	30	30	31	28	31
		測定時間	(時間)	626	559	627	717	738	716	739	714	730	739	668	739
		月平均値	(ppm)	0.015	0.013	0.012	0.024	0.011	0.014	0.015	0.020	0.021	0.022	0.022	0.019
		1時間値の最高値	(ppm)	0.054	0.049	0.040	0.087	0.042	0.039	0.051	0.059	0.085	0.058	0.068	0.059
		日平均値の最高値	(ppm)	0.028	0.029	0.029	0.048	0.030	0.022	0.025	0.033	0.049	0.043	0.039	0.033
		1時間値が0.2ppmを超えた時間数	(時間)	0	0	0	0	0	0	0	0	0	0	0	0
		1時間値が0.1ppm以上0.2ppm以下の時間数	(時間)	0	0	0	0	0	0	0	0	0	0	0	0
		日平均値が0.06ppmを超えた日数	(日)	0	0	0	0	0	0	0	0	0	0	0	0
		日平均値が0.04ppm以上0.06ppm以下の日数	(日)	0	0	0	3	0	0	0	0	1	1	0	0
大阪市西成区	今宮中学校	有効測定日数	(日)	30	31	30	31	31	30	31	30	31	31	28	31
		測定時間	(時間)	717	740	716	739	740	717	741	715	740	740	669	740
		月平均値	(ppm)	0.020	0.018	0.016	0.014	0.011	0.014	0.016	0.021	0.020	0.022	0.021	0.020
		1時間値の最高値	(ppm)	0.065	0.064	0.058	0.045	0.033	0.048	0.054	0.066	0.063	0.056	0.067	0.064
		日平均値の最高値	(ppm)	0.037	0.033	0.031	0.028	0.019	0.021	0.024	0.040	0.047	0.042	0.041	0.037
		1時間値が0.2ppmを超えた時間数	(時間)	0	0	0	0	0	0	0	0	0	0	0	0
		1時間値が0.1ppm以上0.2ppm以下の時間数	(時間)	0	0	0	0	0	0	0	0	0	0	0	0
		日平均値が0.06ppmを超えた日数	(日)	0	0	0	0	0	0	0	0	0	0	0	0
		日平均値が0.04ppm以上0.06ppm以下の日数	(日)	0	0	0	0	0	0	0	1	1	1	1	0

## (1)二酸化窒素の月間測定結果

市(区)町村	測定局名	項目	2018年										2019年		
			4月	5月	6月	7月	8月	9月	10月	11月	12月	1月	2月	3月	
大阪市西区	九条南小学校	有効測定日数	(日)	30	31	30	31	31	30	31	30	31	31	23	31
		測定時間	(時間)	715	739	716	735	740	716	741	715	741	740	574	739
		月平均値	(ppm)	0.023	0.021	0.018	0.017	0.013	0.016	0.018	0.024	0.022	0.024	0.024	0.022
		1時間値の最高値	(ppm)	0.080	0.066	0.064	0.050	0.047	0.047	0.056	0.066	0.062	0.059	0.074	0.063
		日平均値の最高値	(ppm)	0.039	0.035	0.032	0.028	0.022	0.024	0.028	0.042	0.047	0.043	0.045	0.042
		1時間値が0.2ppmを超えた時間数	(時間)	0	0	0	0	0	0	0	0	0	0	0	0
		1時間値が0.1ppm以上0.2ppm以下の時間数	(時間)	0	0	0	0	0	0	0	0	0	0	0	0
		日平均値が0.06ppmを超えた日数	(日)	0	0	0	0	0	0	0	0	0	0	0	0
		日平均値が0.04ppm以上0.06ppm以下の日数	(日)	0	0	0	0	0	0	0	2	1	1	2	1
大阪市住之江区	南港中央公園	有効測定日数	(日)	30	27	25	29	31	27	31	30	31	31	28	31
		測定時間	(時間)	716	667	650	699	740	667	739	715	740	740	670	740
		月平均値	(ppm)	0.025	0.023	0.020	0.017	0.014	0.020	0.021	0.026	0.023	0.023	0.027	0.025
		1時間値の最高値	(ppm)	0.093	0.064	0.075	0.057	0.048	0.064	0.068	0.072	0.067	0.057	0.070	0.072
		日平均値の最高値	(ppm)	0.051	0.041	0.035	0.032	0.026	0.032	0.036	0.044	0.046	0.047	0.048	0.052
		1時間値が0.2ppmを超えた時間数	(時間)	0	0	0	0	0	0	0	0	0	0	0	0
		1時間値が0.1ppm以上0.2ppm以下の時間数	(時間)	0	0	0	0	0	0	0	0	0	0	0	0
		日平均値が0.06ppmを超えた日数	(日)	0	0	0	0	0	0	0	0	0	0	0	0
		日平均値が0.04ppm以上0.06ppm以下の日数	(日)	1	1	0	0	0	0	0	4	2	2	5	3
堺市堺区	少林寺	有効測定日数	(日)	30	31	30	31	31	30	30	29	31	31	28	30
		測定時間	(時間)	713	738	712	736	736	711	704	707	736	736	659	731
		月平均値	(ppm)	0.018	0.017	0.015	0.013	0.011	0.013	0.015	0.019	0.018	0.019	0.020	0.018
		1時間値の最高値	(ppm)	0.081	0.052	0.057	0.039	0.035	0.034	0.057	0.055	0.057	0.053	0.060	0.053
		日平均値の最高値	(ppm)	0.036	0.028	0.033	0.024	0.017	0.022	0.024	0.031	0.038	0.037	0.037	0.033
		1時間値が0.2ppmを超えた時間数	(時間)	0	0	0	0	0	0	0	0	0	0	0	0
		1時間値が0.1ppm以上0.2ppm以下の時間数	(時間)	0	0	0	0	0	0	0	0	0	0	0	0
		日平均値が0.06ppmを超えた日数	(日)	0	0	0	0	0	0	0	0	0	0	0	0
		日平均値が0.04ppm以上0.06ppm以下の日数	(日)	0	0	0	0	0	0	0	0	0	0	0	0

## (1)二酸化窒素の月間測定結果

市(区)町村	測定局名	項目	2018年										2019年		
			4月	5月	6月	7月	8月	9月	10月	11月	12月	1月	2月	3月	
堺市西区	浜寺	有効測定日数	(日)	30	31	30	31	31	29	31	30	31	31	28	31
		測定時間	(時間)	712	738	713	736	736	691	733	714	736	736	658	732
		月平均値	(ppm)	0.018	0.016	0.014	0.012	0.010	0.012	0.014	0.018	0.018	0.018	0.020	0.017
		1時間値の最高値	(ppm)	0.075	0.052	0.051	0.038	0.031	0.043	0.055	0.054	0.056	0.056	0.062	0.059
		日平均値の最高値	(ppm)	0.032	0.026	0.036	0.023	0.017	0.020	0.020	0.031	0.033	0.039	0.035	0.031
		1時間値が0.2ppmを超えた時間数	(時間)	0	0	0	0	0	0	0	0	0	0	0	0
		1時間値が0.1ppm以上0.2ppm以下の時間数	(時間)	0	0	0	0	0	0	0	0	0	0	0	0
		日平均値が0.06ppmを超えた日数	(日)	0	0	0	0	0	0	0	0	0	0	0	0
		日平均値が0.04ppm以上0.06ppm以下の日数	(日)	0	0	0	0	0	0	0	0	0	0	0	0
堺市西区	石津	有効測定日数	(日)	30	31	30	31	31	30	31	30	31	31	28	31
		測定時間	(時間)	712	738	714	733	736	713	736	714	736	726	665	735
		月平均値	(ppm)	0.017	0.016	0.014	0.012	0.010	0.012	0.014	0.019	0.018	0.019	0.020	0.018
		1時間値の最高値	(ppm)	0.066	0.059	0.046	0.043	0.049	0.042	0.058	0.049	0.051	0.053	0.057	0.052
		日平均値の最高値	(ppm)	0.034	0.026	0.032	0.023	0.019	0.019	0.023	0.030	0.032	0.035	0.036	0.031
		1時間値が0.2ppmを超えた時間数	(時間)	0	0	0	0	0	0	0	0	0	0	0	0
		1時間値が0.1ppm以上0.2ppm以下の時間数	(時間)	0	0	0	0	0	0	0	0	0	0	0	0
		日平均値が0.06ppmを超えた日数	(日)	0	0	0	0	0	0	0	0	0	0	0	0
		日平均値が0.04ppm以上0.06ppm以下の日数	(日)	0	0	0	0	0	0	0	0	0	0	0	0
堺市堺区	三宝	有効測定日数	(日)	30	31	30	31	31	30	31	30	31	31	28	30
		測定時間	(時間)	713	738	713	734	737	704	738	712	736	734	666	722
		月平均値	(ppm)	0.021	0.019	0.017	0.016	0.013	0.014	0.016	0.021	0.022	0.023	0.023	0.021
		1時間値の最高値	(ppm)	0.074	0.083	0.056	0.052	0.035	0.049	0.071	0.059	0.066	0.057	0.065	0.060
		日平均値の最高値	(ppm)	0.037	0.033	0.035	0.030	0.022	0.022	0.026	0.034	0.047	0.038	0.041	0.036
		1時間値が0.2ppmを超えた時間数	(時間)	0	0	0	0	0	0	0	0	0	0	0	0
		1時間値が0.1ppm以上0.2ppm以下の時間数	(時間)	0	0	0	0	0	0	0	0	0	0	0	0
		日平均値が0.06ppmを超えた日数	(日)	0	0	0	0	0	0	0	0	0	0	0	0
		日平均値が0.04ppm以上0.06ppm以下の日数	(日)	0	0	0	0	0	0	0	0	1	0	1	0



## (1)二酸化窒素の月間測定結果

市(区)町村	測定局名	項目	2018年										2019年		
			4月	5月	6月	7月	8月	9月	10月	11月	12月	1月	2月	3月	
堺市南区	若松台	有効測定日数	(日)	30	31	30	31	31	30	31	30	31	31	28	31
		測定時間	(時間)	711	735	713	734	737	705	735	714	736	735	666	730
		月平均値	(ppm)	0.008	0.008	0.007	0.006	0.005	0.006	0.007	0.009	0.009	0.009	0.011	0.009
		1時間値の最高値	(ppm)	0.036	0.034	0.038	0.026	0.021	0.039	0.034	0.050	0.038	0.047	0.041	0.037
		日平均値の最高値	(ppm)	0.013	0.014	0.018	0.010	0.008	0.014	0.013	0.017	0.018	0.025	0.020	0.015
		1時間値が0.2ppmを超えた時間数	(時間)	0	0	0	0	0	0	0	0	0	0	0	0
		1時間値が0.1ppm以上0.2ppm以下の時間数	(時間)	0	0	0	0	0	0	0	0	0	0	0	0
		日平均値が0.06ppmを超えた日数	(日)	0	0	0	0	0	0	0	0	0	0	0	0
		日平均値が0.04ppm以上0.06ppm以下の日数	(日)	0	0	0	0	0	0	0	0	0	0	0	0
堺市東区	登美丘	有効測定日数	(日)	30	31	30	31	30	30	31	30	31	31	28	30
		測定時間	(時間)	714	739	712	734	730	711	737	712	736	725	666	731
		月平均値	(ppm)	0.011	0.011	0.009	0.009	0.007	0.008	0.009	0.013	0.013	0.014	0.015	0.012
		1時間値の最高値	(ppm)	0.060	0.039	0.050	0.041	0.023	0.033	0.043	0.054	0.051	0.056	0.062	0.042
		日平均値の最高値	(ppm)	0.018	0.019	0.023	0.018	0.012	0.014	0.016	0.022	0.024	0.033	0.028	0.025
		1時間値が0.2ppmを超えた時間数	(時間)	0	0	0	0	0	0	0	0	0	0	0	0
		1時間値が0.1ppm以上0.2ppm以下の時間数	(時間)	0	0	0	0	0	0	0	0	0	0	0	0
		日平均値が0.06ppmを超えた日数	(日)	0	0	0	0	0	0	0	0	0	0	0	0
		日平均値が0.04ppm以上0.06ppm以下の日数	(日)	0	0	0	0	0	0	0	0	0	0	0	0
堺市中心区	深井	有効測定日数	(日)	30	31	30	31	31	4	19	30	30	31	28	31
		測定時間	(時間)	714	735	712	736	736	112	463	713	718	736	655	735
		月平均値	(ppm)	0.015	0.013	0.011	0.010	0.008	0.008	0.013	0.017	0.016	0.017	0.017	0.015
		1時間値の最高値	(ppm)	0.058	0.040	0.051	0.035	0.028	0.018	0.040	0.056	0.053	0.058	0.059	0.050
		日平均値の最高値	(ppm)	0.025	0.023	0.027	0.019	0.014	0.010	0.018	0.027	0.034	0.037	0.031	0.028
		1時間値が0.2ppmを超えた時間数	(時間)	0	0	0	0	0	0	0	0	0	0	0	0
		1時間値が0.1ppm以上0.2ppm以下の時間数	(時間)	0	0	0	0	0	0	0	0	0	0	0	0
		日平均値が0.06ppmを超えた日数	(日)	0	0	0	0	0	0	0	0	0	0	0	0
		日平均値が0.04ppm以上0.06ppm以下の日数	(日)	0	0	0	0	0	0	0	0	0	0	0	0



## (1)二酸化窒素の月間測定結果

市(区)町村	測定局名	項目	2018年										2019年		
			4月	5月	6月	7月	8月	9月	10月	11月	12月	1月	2月	3月	
豊中市	豊中市千成	有効測定日数 (日)	30	29	30	31	31	28	31	21	31	31	28	31	
		測定時間 (時間)	713	706	710	735	736	683	736	523	735	735	663	736	
		月平均値 (ppm)	0.017	0.015	0.012	0.011	0.008	0.012	0.013	0.018	0.017	0.020	0.019	0.015	
		1時間値の最高値 (ppm)	0.055	0.054	0.049	0.035	0.027	0.031	0.045	0.058	0.055	0.054	0.064	0.053	
		日平均値の最高値 (ppm)	0.028	0.026	0.024	0.020	0.019	0.020	0.023	0.037	0.040	0.035	0.035	0.029	
		1時間値が0.2ppmを超えた時間数 (時間)	0	0	0	0	0	0	0	0	0	0	0	0	
		1時間値が0.1ppm以上0.2ppm以下の時間数 (時間)	0	0	0	0	0	0	0	0	0	0	0	0	
		日平均値が0.06ppmを超えた日数 (日)	0	0	0	0	0	0	0	0	0	0	0	0	
		日平均値が0.04ppm以上0.06ppm以下の日数 (日)	0	0	0	0	0	0	0	0	1	0	0	0	
池田市	池田市立南畑会館	有効測定日数 (日)	30	31	30	31	31	29	31	29	30	31	28	31	
		測定時間 (時間)	711	735	709	734	733	702	731	707	717	734	664	737	
		月平均値 (ppm)	0.007	0.007	0.005	0.006	0.005	0.005	0.004	0.008	0.008	0.010	0.010	0.008	
		1時間値の最高値 (ppm)	0.038	0.032	0.026	0.032	0.023	0.025	0.025	0.053	0.048	0.041	0.050	0.040	
		日平均値の最高値 (ppm)	0.014	0.015	0.014	0.014	0.009	0.011	0.011	0.026	0.025	0.023	0.024	0.018	
		1時間値が0.2ppmを超えた時間数 (時間)	0	0	0	0	0	0	0	0	0	0	0	0	
		1時間値が0.1ppm以上0.2ppm以下の時間数 (時間)	0	0	0	0	0	0	0	0	0	0	0	0	
		日平均値が0.06ppmを超えた日数 (日)	0	0	0	0	0	0	0	0	0	0	0	0	
		日平均値が0.04ppm以上0.06ppm以下の日数 (日)	0	0	0	0	0	0	0	0	0	0	0	0	
吹田市	吹田市垂水	有効測定日数 (日)	30	31	30	31	31	18	31	30	31	31	28	31	
		測定時間 (時間)	714	736	712	737	736	451	735	714	737	737	666	737	
		月平均値 (ppm)	0.015	0.013	0.011	0.010	0.008	0.011	0.011	0.018	0.018	0.021	0.021	0.018	
		1時間値の最高値 (ppm)	0.051	0.044	0.039	0.034	0.029	0.034	0.045	0.068	0.061	0.066	0.074	0.068	
		日平均値の最高値 (ppm)	0.027	0.023	0.022	0.020	0.018	0.018	0.021	0.044	0.047	0.039	0.041	0.032	
		1時間値が0.2ppmを超えた時間数 (時間)	0	0	0	0	0	0	0	0	0	0	0	0	
		1時間値が0.1ppm以上0.2ppm以下の時間数 (時間)	0	0	0	0	0	0	0	0	0	0	0	0	
		日平均値が0.06ppmを超えた日数 (日)	0	0	0	0	0	0	0	0	0	0	0	0	
		日平均値が0.04ppm以上0.06ppm以下の日数 (日)	0	0	0	0	0	0	0	1	1	0	1	0	



## (1)二酸化窒素の月間測定結果

市(区)町村	測定局名	項目	2018年										2019年		
			4月	5月	6月	7月	8月	9月	10月	11月	12月	1月	2月	3月	
泉大津市	泉大津市役所	有効測定日数	(日)	30	31	30	31	31	29	30	30	30	31	28	31
		測定時間	(時間)	711	737	709	736	735	698	731	707	717	737	664	736
		月平均値	(ppm)	0.016	0.015	0.014	0.011	0.009	0.012	0.013	0.017	0.016	0.015	0.019	0.015
		1時間値の最高値	(ppm)	0.055	0.048	0.057	0.034	0.034	0.057	0.043	0.056	0.059	0.059	0.073	0.054
		日平均値の最高値	(ppm)	0.029	0.027	0.034	0.022	0.015	0.031	0.022	0.026	0.033	0.039	0.034	0.027
		1時間値が0.2ppmを超えた時間数	(時間)	0	0	0	0	0	0	0	0	0	0	0	0
		1時間値が0.1ppm以上0.2ppm以下の時間数	(時間)	0	0	0	0	0	0	0	0	0	0	0	0
		日平均値が0.06ppmを超えた日数	(日)	0	0	0	0	0	0	0	0	0	0	0	0
		日平均値が0.04ppm以上0.06ppm以下の日数	(日)	0	0	0	0	0	0	0	0	0	0	0	0
高槻市	高槻北	有効測定日数	(日)	30	28	30	31	31	25	31	21	31	29	26	31
		測定時間	(時間)	711	667	712	732	736	639	726	518	721	701	627	733
		月平均値	(ppm)	0.008	0.008	0.006	0.006	0.005	0.007	0.006	0.008	0.010	0.012	0.012	0.009
		1時間値の最高値	(ppm)	0.032	0.041	0.034	0.026	0.017	0.030	0.028	0.037	0.052	0.055	0.045	0.039
		日平均値の最高値	(ppm)	0.016	0.013	0.019	0.013	0.008	0.012	0.011	0.017	0.026	0.026	0.025	0.017
		1時間値が0.2ppmを超えた時間数	(時間)	0	0	0	0	0	0	0	0	0	0	0	0
		1時間値が0.1ppm以上0.2ppm以下の時間数	(時間)	0	0	0	0	0	0	0	0	0	0	0	0
		日平均値が0.06ppmを超えた日数	(日)	0	0	0	0	0	0	0	0	0	0	0	0
		日平均値が0.04ppm以上0.06ppm以下の日数	(日)	0	0	0	0	0	0	0	0	0	0	0	0
高槻市	庄所	有効測定日数	(日)	30	31	30	31	31	30	31	30	30	31	28	31
		測定時間	(時間)	711	734	708	735	736	710	734	713	728	733	662	734
		月平均値	(ppm)	0.010	0.009	0.007	0.007	0.005	0.008	0.009	0.013	0.013	0.015	0.014	0.012
		1時間値の最高値	(ppm)	0.040	0.034	0.032	0.027	0.018	0.031	0.036	0.043	0.049	0.048	0.046	0.044
		日平均値の最高値	(ppm)	0.017	0.016	0.016	0.015	0.012	0.016	0.018	0.029	0.033	0.032	0.028	0.021
		1時間値が0.2ppmを超えた時間数	(時間)	0	0	0	0	0	0	0	0	0	0	0	0
		1時間値が0.1ppm以上0.2ppm以下の時間数	(時間)	0	0	0	0	0	0	0	0	0	0	0	0
		日平均値が0.06ppmを超えた日数	(日)	0	0	0	0	0	0	0	0	0	0	0	0
		日平均値が0.04ppm以上0.06ppm以下の日数	(日)	0	0	0	0	0	0	0	0	0	0	0	0

## (1)二酸化窒素の月間測定結果

市(区)町村	測定局名	項目	2018年										2019年		
			4月	5月	6月	7月	8月	9月	10月	11月	12月	1月	2月	3月	
高槻市	梶原	有効測定日数	(日)	30	31	30	31	31	30	31	30	31	29	28	31
		測定時間	(時間)	712	736	712	733	736	708	736	712	735	706	664	737
		月平均値	(ppm)	0.024	0.022	0.019	0.016	0.014	0.018	0.023	0.025	0.022	0.024	0.025	0.024
		1時間値の最高値	(ppm)	0.077	0.073	0.076	0.062	0.051	0.068	0.065	0.067	0.060	0.062	0.068	0.078
		日平均値の最高値	(ppm)	0.037	0.034	0.036	0.029	0.028	0.032	0.031	0.038	0.039	0.037	0.035	0.035
		1時間値が0.2ppmを超えた時間数	(時間)	0	0	0	0	0	0	0	0	0	0	0	0
		1時間値が0.1ppm以上0.2ppm以下の時間数	(時間)	0	0	0	0	0	0	0	0	0	0	0	0
		日平均値が0.06ppmを超えた日数	(日)	0	0	0	0	0	0	0	0	0	0	0	0
		日平均値が0.04ppm以上0.06ppm以下の日数	(日)	0	0	0	0	0	0	0	0	0	0	0	0
貝塚市	貝塚市消防署	有効測定日数	(日)	30	31	30	31	31	28	31	30	31	30	28	31
		測定時間	(時間)	711	735	712	732	737	692	733	712	732	713	662	736
		月平均値	(ppm)	0.009	0.010	0.009	0.007	0.006	0.008	0.009	0.012	0.011	0.010	0.013	0.010
		1時間値の最高値	(ppm)	0.038	0.042	0.044	0.033	0.023	0.049	0.034	0.043	0.054	0.056	0.057	0.041
		日平均値の最高値	(ppm)	0.017	0.024	0.020	0.015	0.011	0.023	0.019	0.022	0.022	0.032	0.026	0.019
		1時間値が0.2ppmを超えた時間数	(時間)	0	0	0	0	0	0	0	0	0	0	0	0
		1時間値が0.1ppm以上0.2ppm以下の時間数	(時間)	0	0	0	0	0	0	0	0	0	0	0	0
		日平均値が0.06ppmを超えた日数	(日)	0	0	0	0	0	0	0	0	0	0	0	0
		日平均値が0.04ppm以上0.06ppm以下の日数	(日)	0	0	0	0	0	0	0	0	0	0	0	0
守口市	西部コミュニティセンター	有効測定日数	(日)	30	31	30	31	31	29	30	30	31	31	28	31
		測定時間	(時間)	709	736	713	733	737	698	732	710	736	737	664	730
		月平均値	(ppm)	0.016	0.014	0.012	0.010	0.009	0.012	0.014	0.020	0.019	0.021	0.021	0.018
		1時間値の最高値	(ppm)	0.056	0.045	0.040	0.032	0.026	0.035	0.043	0.060	0.060	0.056	0.067	0.056
		日平均値の最高値	(ppm)	0.027	0.026	0.023	0.020	0.016	0.021	0.022	0.039	0.046	0.038	0.038	0.031
		1時間値が0.2ppmを超えた時間数	(時間)	0	0	0	0	0	0	0	0	0	0	0	0
		1時間値が0.1ppm以上0.2ppm以下の時間数	(時間)	0	0	0	0	0	0	0	0	0	0	0	0
		日平均値が0.06ppmを超えた日数	(日)	0	0	0	0	0	0	0	0	0	0	0	0
		日平均値が0.04ppm以上0.06ppm以下の日数	(日)	0	0	0	0	0	0	0	0	1	0	0	0

## (1)二酸化窒素の月間測定結果

市(区)町村	測定局名	項目	2018年										2019年		
			4月	5月	6月	7月	8月	9月	10月	11月	12月	1月	2月	3月	
守口市	第一測定局(金田)	有効測定日数	(日)	30	31	30	31	29	30	31	30	31	30	28	31
		測定時間	(時間)	706	731	701	729	696	704	726	703	730	724	659	731
		月平均値	(ppm)	0.016	0.014	0.011	0.010	0.008	0.011	0.012	0.018	0.019	0.022	0.020	0.017
		1時間値の最高値	(ppm)	0.051	0.041	0.040	0.038	0.026	0.030	0.041	0.062	0.062	0.059	0.061	0.054
		日平均値の最高値	(ppm)	0.029	0.024	0.021	0.018	0.018	0.018	0.022	0.040	0.047	0.037	0.033	0.028
		1時間値が0.2ppmを超えた時間数	(時間)	0	0	0	0	0	0	0	0	0	0	0	0
		1時間値が0.1ppm以上0.2ppm以下の時間数	(時間)	0	0	0	0	0	0	0	0	0	0	0	0
		日平均値が0.06ppmを超えた日数	(日)	0	0	0	0	0	0	0	0	0	0	0	0
		日平均値が0.04ppm以上0.06ppm以下の日数	(日)	0	0	0	0	0	0	0	0	1	1	0	0
守口市	第二測定局(大日)	有効測定日数	(日)	30	31	30	31	29	30	31	30	31	31	28	30
		測定時間	(時間)	706	732	701	729	704	707	725	703	727	729	659	729
		月平均値	(ppm)	0.017	0.015	0.013	0.010	0.009	0.012	0.014	0.019	0.020	0.022	0.021	0.018
		1時間値の最高値	(ppm)	0.053	0.042	0.040	0.030	0.024	0.032	0.047	0.059	0.060	0.060	0.060	0.057
		日平均値の最高値	(ppm)	0.030	0.026	0.024	0.018	0.018	0.020	0.023	0.038	0.048	0.037	0.037	0.029
		1時間値が0.2ppmを超えた時間数	(時間)	0	0	0	0	0	0	0	0	0	0	0	0
		1時間値が0.1ppm以上0.2ppm以下の時間数	(時間)	0	0	0	0	0	0	0	0	0	0	0	0
		日平均値が0.06ppmを超えた日数	(日)	0	0	0	0	0	0	0	0	0	0	0	0
		日平均値が0.04ppm以上0.06ppm以下の日数	(日)	0	0	0	0	0	0	0	0	0	1	0	0
守口市	第三測定局(錦)	有効測定日数	(日)	30	31	30	31	31	30	31	28	31	31	28	31
		測定時間	(時間)	709	736	709	732	734	708	735	696	730	732	661	732
		月平均値	(ppm)	0.018	0.016	0.013	0.011	0.009	0.013	0.014	0.021	0.019	0.022	0.021	0.018
		1時間値の最高値	(ppm)	0.053	0.047	0.042	0.038	0.026	0.034	0.046	0.064	0.063	0.060	0.068	0.058
		日平均値の最高値	(ppm)	0.030	0.028	0.024	0.022	0.017	0.021	0.022	0.042	0.048	0.039	0.036	0.035
		1時間値が0.2ppmを超えた時間数	(時間)	0	0	0	0	0	0	0	0	0	0	0	0
		1時間値が0.1ppm以上0.2ppm以下の時間数	(時間)	0	0	0	0	0	0	0	0	0	0	0	0
		日平均値が0.06ppmを超えた日数	(日)	0	0	0	0	0	0	0	0	0	0	0	0
		日平均値が0.04ppm以上0.06ppm以下の日数	(日)	0	0	0	0	0	0	0	0	1	1	0	0





## (1)二酸化窒素の月間測定結果

市(区)町村	測定局名	項目	2018年										2019年		
			4月	5月	6月	7月	8月	9月	10月	11月	12月	1月	2月	3月	
茨木市	茨木市役所	有効測定日数	(日)	30	31	30	31	31	29	31	30	31	31	28	29
		測定時間	(時間)	711	737	710	734	737	703	730	712	729	731	664	701
		月平均値	(ppm)	0.013	0.012	0.010	0.009	0.007	0.010	0.011	0.016	0.017	0.021	0.018	0.016
		1時間値の最高値	(ppm)	0.046	0.040	0.034	0.030	0.025	0.028	0.047	0.057	0.055	0.058	0.052	0.061
		日平均値の最高値	(ppm)	0.022	0.023	0.021	0.016	0.016	0.018	0.024	0.035	0.042	0.036	0.037	0.028
		1時間値が0.2ppmを超えた時間数	(時間)	0	0	0	0	0	0	0	0	0	0	0	0
		1時間値が0.1ppm以上0.2ppm以下の時間数	(時間)	0	0	0	0	0	0	0	0	0	0	0	0
		日平均値が0.06ppmを超えた日数	(日)	0	0	0	0	0	0	0	0	0	0	0	0
		日平均値が0.04ppm以上0.06ppm以下の日数	(日)	0	0	0	0	0	0	0	0	1	0	0	0
茨木市	耳原小学校	有効測定日数	(日)	30	31	28	25	31	22	31	30	30	31	28	21
		測定時間	(時間)	712	737	684	597	735	555	735	710	728	735	665	514
		月平均値	(ppm)	0.009	0.009	0.008	0.007	0.005	0.007	0.008	0.010	0.012	0.013	0.013	0.010
		1時間値の最高値	(ppm)	0.038	0.041	0.034	0.023	0.027	0.024	0.032	0.050	0.052	0.046	0.050	0.038
		日平均値の最高値	(ppm)	0.018	0.017	0.018	0.013	0.011	0.013	0.015	0.029	0.029	0.028	0.030	0.019
		1時間値が0.2ppmを超えた時間数	(時間)	0	0	0	0	0	0	0	0	0	0	0	0
		1時間値が0.1ppm以上0.2ppm以下の時間数	(時間)	0	0	0	0	0	0	0	0	0	0	0	0
		日平均値が0.06ppmを超えた日数	(日)	0	0	0	0	0	0	0	0	0	0	0	0
		日平均値が0.04ppm以上0.06ppm以下の日数	(日)	0	0	0	0	0	0	0	0	0	0	0	0
八尾市	八尾市保健所	有効測定日数	(日)	30	29	30	31	30	0	0	19	30	31	24	31
		測定時間	(時間)	707	717	702	732	704	0	0	469	732	733	573	735
		月平均値	(ppm)	0.015	0.013	0.011	0.009	0.008	-	-	0.019	0.019	0.019	0.019	0.017
		1時間値の最高値	(ppm)	0.051	0.046	0.044	0.034	0.029	-	-	0.057	0.067	0.055	0.055	0.053
		日平均値の最高値	(ppm)	0.026	0.027	0.024	0.017	0.015	-	-	0.033	0.040	0.044	0.039	0.028
		1時間値が0.2ppmを超えた時間数	(時間)	0	0	0	0	0	-	-	0	0	0	0	0
		1時間値が0.1ppm以上0.2ppm以下の時間数	(時間)	0	0	0	0	0	-	-	0	0	0	0	0
		日平均値が0.06ppmを超えた日数	(日)	0	0	0	0	0	-	-	0	0	0	0	0
		日平均値が0.04ppm以上0.06ppm以下の日数	(日)	0	0	0	0	0	-	-	0	1	1	0	0



## (1)二酸化窒素の月間測定結果

市(区)町村	測定局名	項目	2018年										2019年		
			4月	5月	6月	7月	8月	9月	10月	11月	12月	1月	2月	3月	
寝屋川市	寝屋川市役所	有効測定日数	(日)	22	31	24	30	6	0	0	24	29	30	27	29
		測定時間	(時間)	553	735	592	732	158	0	0	590	710	716	654	694
		月平均値	(ppm)	0.012	0.012	0.010	0.008	0.008	-	-	0.017	0.017	0.020	0.018	0.015
		1時間値の最高値	(ppm)	0.053	0.042	0.032	0.030	0.020	-	-	0.062	0.063	0.060	0.057	0.055
		日平均値の最高値	(ppm)	0.022	0.022	0.020	0.014	0.011	-	-	0.034	0.048	0.035	0.031	0.026
		1時間値が0.2ppmを超えた時間数	(時間)	0	0	0	0	0	-	-	0	0	0	0	0
		1時間値が0.1ppm以上0.2ppm以下の時間数	(時間)	0	0	0	0	0	-	-	0	0	0	0	0
		日平均値が0.06ppmを超えた日数	(日)	0	0	0	0	0	-	-	0	0	0	0	0
		日平均値が0.04ppm以上0.06ppm以下の日数	(日)	0	0	0	0	0	-	-	0	1	0	0	0
寝屋川市	成田	有効測定日数	(日)	30	31	30	31	31	30	30	30	31	31	28	31
		測定時間	(時間)	712	730	695	735	733	712	730	711	734	735	664	736
		月平均値	(ppm)	0.012	0.011	0.008	0.007	0.006	0.008	0.009	0.014	0.015	0.018	0.016	0.013
		1時間値の最高値	(ppm)	0.038	0.037	0.029	0.029	0.021	0.027	0.028	0.053	0.057	0.055	0.050	0.046
		日平均値の最高値	(ppm)	0.022	0.019	0.019	0.015	0.015	0.014	0.015	0.031	0.039	0.033	0.029	0.023
		1時間値が0.2ppmを超えた時間数	(時間)	0	0	0	0	0	0	0	0	0	0	0	0
		1時間値が0.1ppm以上0.2ppm以下の時間数	(時間)	0	0	0	0	0	0	0	0	0	0	0	0
		日平均値が0.06ppmを超えた日数	(日)	0	0	0	0	0	0	0	0	0	0	0	0
		日平均値が0.04ppm以上0.06ppm以下の日数	(日)	0	0	0	0	0	0	0	0	0	0	0	0
河内長野市	三日市公民館	有効測定日数	(日)	30	31	26	31	31	29	31	30	30	29	28	30
		測定時間	(時間)	712	735	624	732	732	689	733	709	716	703	664	715
		月平均値	(ppm)	0.005	0.005	0.005	0.003	0.003	0.004	0.005	0.006	0.007	0.007	0.008	0.007
		1時間値の最高値	(ppm)	0.024	0.027	0.030	0.019	0.011	0.033	0.038	0.025	0.027	0.044	0.031	0.026
		日平均値の最高値	(ppm)	0.010	0.009	0.012	0.008	0.006	0.011	0.011	0.011	0.012	0.018	0.016	0.011
		1時間値が0.2ppmを超えた時間数	(時間)	0	0	0	0	0	0	0	0	0	0	0	0
		1時間値が0.1ppm以上0.2ppm以下の時間数	(時間)	0	0	0	0	0	0	0	0	0	0	0	0
		日平均値が0.06ppmを超えた日数	(日)	0	0	0	0	0	0	0	0	0	0	0	0
		日平均値が0.04ppm以上0.06ppm以下の日数	(日)	0	0	0	0	0	0	0	0	0	0	0	0



## (1)二酸化窒素の月間測定結果

市(区)町村	測定局名	項目	2018年										2019年		
			4月	5月	6月	7月	8月	9月	10月	11月	12月	1月	2月	3月	
柏原市	府立修徳学院	有効測定日数	(日)	30	31	30	31	31	29	31	30	31	30	28	31
		測定時間	(時間)	712	734	711	735	735	705	731	713	737	715	664	734
		月平均値	(ppm)	0.007	0.007	0.006	0.006	0.005	0.004	0.005	0.007	0.009	0.009	0.009	0.008
		1時間値の最高値	(ppm)	0.029	0.035	0.031	0.023	0.017	0.025	0.028	0.053	0.051	0.044	0.037	0.031
		日平均値の最高値	(ppm)	0.011	0.013	0.015	0.010	0.010	0.009	0.013	0.018	0.021	0.017	0.019	0.014
		1時間値が0.2ppmを超えた時間数	(時間)	0	0	0	0	0	0	0	0	0	0	0	0
		1時間値が0.1ppm以上0.2ppm以下の時間数	(時間)	0	0	0	0	0	0	0	0	0	0	0	0
		日平均値が0.06ppmを超えた日数	(日)	0	0	0	0	0	0	0	0	0	0	0	0
		日平均値が0.04ppm以上0.06ppm以下の日数	(日)	0	0	0	0	0	0	0	0	0	0	0	0
柏原市	柏原市役所	有効測定日数	(日)	30	31	27	26	30	29	31	30	31	31	28	29
		測定時間	(時間)	716	739	650	632	716	710	740	716	739	740	668	711
		月平均値	(ppm)	0.009	0.009	0.008	0.008	0.006	0.005	0.007	0.009	0.011	0.012	0.012	0.009
		1時間値の最高値	(ppm)	0.038	0.037	0.030	0.030	0.022	0.025	0.030	0.051	0.049	0.046	0.038	0.033
		日平均値の最高値	(ppm)	0.015	0.017	0.019	0.014	0.013	0.010	0.016	0.019	0.027	0.024	0.021	0.016
		1時間値が0.2ppmを超えた時間数	(時間)	0	0	0	0	0	0	0	0	0	0	0	0
		1時間値が0.1ppm以上0.2ppm以下の時間数	(時間)	0	0	0	0	0	0	0	0	0	0	0	0
		日平均値が0.06ppmを超えた日数	(日)	0	0	0	0	0	0	0	0	0	0	0	0
		日平均値が0.04ppm以上0.06ppm以下の日数	(日)	0	0	0	0	0	0	0	0	0	0	0	0
門真市	門真市役所	有効測定日数	(日)	30	31	30	31	31	22	31	30	31	30	28	31
		測定時間	(時間)	710	736	710	735	736	544	736	712	732	731	664	735
		月平均値	(ppm)	0.017	0.015	0.014	0.011	0.010	0.009	0.009	0.016	0.016	0.019	0.018	0.016
		1時間値の最高値	(ppm)	0.047	0.043	0.042	0.045	0.034	0.025	0.036	0.061	0.064	0.057	0.060	0.056
		日平均値の最高値	(ppm)	0.029	0.027	0.024	0.018	0.018	0.017	0.017	0.038	0.047	0.035	0.032	0.030
		1時間値が0.2ppmを超えた時間数	(時間)	0	0	0	0	0	0	0	0	0	0	0	0
		1時間値が0.1ppm以上0.2ppm以下の時間数	(時間)	0	0	0	0	0	0	0	0	0	0	0	0
		日平均値が0.06ppmを超えた日数	(日)	0	0	0	0	0	0	0	0	0	0	0	0
		日平均値が0.04ppm以上0.06ppm以下の日数	(日)	0	0	0	0	0	0	0	0	2	0	0	0



## (1)二酸化窒素の月間測定結果

市(区)町村	測定局名	項目	2018年										2019年		
			4月	5月	6月	7月	8月	9月	10月	11月	12月	1月	2月	3月	
藤井寺市	藤井寺市役所	有効測定日数	(日)	30	31	29	31	28	30	29	23	19	30	28	31
		測定時間	(時間)	710	735	690	734	690	711	696	569	483	723	661	737
		月平均値	(ppm)	0.013	0.013	0.010	0.010	0.008	0.010	0.011	0.016	0.015	0.015	0.016	0.013
		1時間値の最高値	(ppm)	0.066	0.045	0.038	0.031	0.031	0.035	0.034	0.051	0.054	0.053	0.058	0.041
		日平均値の最高値	(ppm)	0.020	0.024	0.025	0.016	0.014	0.018	0.017	0.026	0.032	0.030	0.029	0.022
		1時間値が0.2ppmを超えた時間数	(時間)	0	0	0	0	0	0	0	0	0	0	0	0
		1時間値が0.1ppm以上0.2ppm以下の時間数	(時間)	0	0	0	0	0	0	0	0	0	0	0	0
		日平均値が0.06ppmを超えた日数	(日)	0	0	0	0	0	0	0	0	0	0	0	0
		日平均値が0.04ppm以上0.06ppm以下の日数	(日)	0	0	0	0	0	0	0	0	0	0	0	0
東大阪市	東大阪市西保健センター	有効測定日数	(日)	30	31	30	31	31	30	30	30	31	22	0	0
		測定時間	(時間)	711	735	711	734	734	709	729	709	735	533	0	0
		月平均値	(ppm)	0.014	0.013	0.010	0.010	0.008	0.011	0.012	0.018	0.018	0.020	-	-
		1時間値の最高値	(ppm)	0.058	0.053	0.045	0.033	0.026	0.040	0.037	0.057	0.066	0.058	-	-
		日平均値の最高値	(ppm)	0.026	0.025	0.022	0.019	0.015	0.021	0.021	0.036	0.046	0.039	-	-
		1時間値が0.2ppmを超えた時間数	(時間)	0	0	0	0	0	0	0	0	0	0	-	-
		1時間値が0.1ppm以上0.2ppm以下の時間数	(時間)	0	0	0	0	0	0	0	0	0	0	-	-
		日平均値が0.06ppmを超えた日数	(日)	0	0	0	0	0	0	0	0	0	0	-	-
		日平均値が0.04ppm以上0.06ppm以下の日数	(日)	0	0	0	0	0	0	0	0	1	0	-	-
東大阪市	東大阪市六万寺(仮設)	有効測定日数	(日)	30	31	30	31	31	30	31	30	31	31	26	31
		測定時間	(時間)	712	736	711	734	734	711	729	711	735	735	622	735
		月平均値	(ppm)	0.012	0.011	0.008	0.008	0.007	0.008	0.009	0.014	0.016	0.017	0.017	0.014
		1時間値の最高値	(ppm)	0.045	0.047	0.030	0.023	0.022	0.028	0.035	0.050	0.072	0.048	0.046	0.045
		日平均値の最高値	(ppm)	0.018	0.018	0.019	0.015	0.014	0.015	0.016	0.029	0.035	0.036	0.031	0.022
		1時間値が0.2ppmを超えた時間数	(時間)	0	0	0	0	0	0	0	0	0	0	0	0
		1時間値が0.1ppm以上0.2ppm以下の時間数	(時間)	0	0	0	0	0	0	0	0	0	0	0	0
		日平均値が0.06ppmを超えた日数	(日)	0	0	0	0	0	0	0	0	0	0	0	0
		日平均値が0.04ppm以上0.06ppm以下の日数	(日)	0	0	0	0	0	0	0	0	0	0	0	0





## (1)二酸化窒素の月間測定結果

市(区)町村	測定局名	項目	2018年										2019年		
			4月	5月	6月	7月	8月	9月	10月	11月	12月	1月	2月	3月	
島本町	島本町役場	有効測定日数	(日)	30	31	29	31	31	29	31	29	31	31	26	30
		測定時間	(時間)	708	736	691	736	735	697	734	703	731	736	620	720
		月平均値	(ppm)	0.015	0.014	0.011	0.009	0.008	0.012	0.015	0.018	0.016	0.018	0.017	0.016
		1時間値の最高値	(ppm)	0.051	0.057	0.046	0.028	0.032	0.060	0.043	0.056	0.053	0.050	0.047	0.048
		日平均値の最高値	(ppm)	0.025	0.022	0.021	0.017	0.018	0.020	0.023	0.032	0.037	0.032	0.031	0.026
		1時間値が0.2ppmを超えた時間数	(時間)	0	0	0	0	0	0	0	0	0	0	0	0
		1時間値が0.1ppm以上0.2ppm以下の時間数	(時間)	0	0	0	0	0	0	0	0	0	0	0	0
		日平均値が0.06ppmを超えた日数	(日)	0	0	0	0	0	0	0	0	0	0	0	0
		日平均値が0.04ppm以上0.06ppm以下の日数	(日)	0	0	0	0	0	0	0	0	0	0	0	0
豊能町	豊能町役場	有効測定日数	(日)	30	31	30	30	31	30	31	30	30	31	28	31
		測定時間	(時間)	712	734	711	732	734	708	731	709	726	734	664	734
		月平均値	(ppm)	0.005	0.005	0.004	0.003	0.003	0.003	0.003	0.004	0.005	0.006	0.006	0.005
		1時間値の最高値	(ppm)	0.017	0.020	0.027	0.018	0.012	0.015	0.012	0.037	0.027	0.042	0.036	0.021
		日平均値の最高値	(ppm)	0.009	0.009	0.009	0.008	0.006	0.007	0.006	0.013	0.012	0.016	0.012	0.009
		1時間値が0.2ppmを超えた時間数	(時間)	0	0	0	0	0	0	0	0	0	0	0	0
		1時間値が0.1ppm以上0.2ppm以下の時間数	(時間)	0	0	0	0	0	0	0	0	0	0	0	0
		日平均値が0.06ppmを超えた日数	(日)	0	0	0	0	0	0	0	0	0	0	0	0
		日平均値が0.04ppm以上0.06ppm以下の日数	(日)	0	0	0	0	0	0	0	0	0	0	0	0
大阪市北区	梅田新道	有効測定日数	(日)	30	31	28	31	31	30	31	29	31	31	28	31
		測定時間	(時間)	716	741	690	740	741	716	740	710	740	740	669	739
		月平均値	(ppm)	0.026	0.025	0.020	0.019	0.016	0.019	0.021	0.025	0.025	0.027	0.027	0.025
		1時間値の最高値	(ppm)	0.067	0.068	0.059	0.053	0.038	0.044	0.058	0.058	0.062	0.060	0.064	0.065
		日平均値の最高値	(ppm)	0.039	0.035	0.035	0.029	0.027	0.027	0.030	0.044	0.047	0.040	0.043	0.040
		1時間値が0.2ppmを超えた時間数	(時間)	0	0	0	0	0	0	0	0	0	0	0	0
		1時間値が0.1ppm以上0.2ppm以下の時間数	(時間)	0	0	0	0	0	0	0	0	0	0	0	0
		日平均値が0.06ppmを超えた日数	(日)	0	0	0	0	0	0	0	0	0	0	0	0
		日平均値が0.04ppm以上0.06ppm以下の日数	(日)	0	0	0	0	0	0	0	1	1	2	1	1

## (1)二酸化窒素の月間測定結果

市(区)町村	測定局名	項目	2018年										2019年		
			4月	5月	6月	7月	8月	9月	10月	11月	12月	1月	2月	3月	
大阪市西淀川区	出来島小学校	有効測定日数	(日)	30	31	30	31	31	26	30	30	31	31	28	31
		測定時間	(時間)	716	739	717	738	739	653	735	714	741	742	667	738
		月平均値	(ppm)	0.030	0.029	0.023	0.020	0.016	0.019	0.024	0.027	0.026	0.029	0.028	0.029
		1時間値の最高値	(ppm)	0.086	0.078	0.077	0.074	0.061	0.071	0.078	0.071	0.073	0.066	0.067	0.070
		日平均値の最高値	(ppm)	0.048	0.043	0.042	0.034	0.033	0.029	0.040	0.045	0.045	0.042	0.047	0.047
		1時間値が0.2ppmを超えた時間数	(時間)	0	0	0	0	0	0	0	0	0	0	0	0
		1時間値が0.1ppm以上0.2ppm以下の時間数	(時間)	0	0	0	0	0	0	0	0	0	0	0	0
		日平均値が0.06ppmを超えた日数	(日)	0	0	0	0	0	0	0	0	0	0	0	0
		日平均値が0.04ppm以上0.06ppm以下の日数	(日)	6	4	2	0	0	0	1	2	2	5	4	5
大阪市住之江区	北粉浜小学校	有効測定日数	(日)	30	31	30	31	31	30	31	30	31	31	28	31
		測定時間	(時間)	716	740	715	739	741	717	739	716	740	741	669	738
		月平均値	(ppm)	0.024	0.022	0.020	0.017	0.014	0.018	0.020	0.024	0.024	0.025	0.025	0.024
		1時間値の最高値	(ppm)	0.074	0.064	0.068	0.054	0.048	0.064	0.074	0.068	0.064	0.058	0.068	0.065
		日平均値の最高値	(ppm)	0.041	0.033	0.039	0.031	0.023	0.026	0.032	0.039	0.046	0.043	0.042	0.038
		1時間値が0.2ppmを超えた時間数	(時間)	0	0	0	0	0	0	0	0	0	0	0	0
		1時間値が0.1ppm以上0.2ppm以下の時間数	(時間)	0	0	0	0	0	0	0	0	0	0	0	0
		日平均値が0.06ppmを超えた日数	(日)	0	0	0	0	0	0	0	0	0	0	0	0
		日平均値が0.04ppm以上0.06ppm以下の日数	(日)	1	0	0	0	0	0	0	0	1	1	1	0
大阪市東住吉区	杭全町交差点	有効測定日数	(日)	30	31	30	31	31	6	31	30	31	31	27	26
		測定時間	(時間)	718	741	715	740	740	154	739	714	740	740	656	631
		月平均値	(ppm)	0.024	0.022	0.020	0.014	0.013	0.020	0.023	0.029	0.026	0.027	0.029	0.026
		1時間値の最高値	(ppm)	0.069	0.058	0.053	0.048	0.038	0.050	0.053	0.061	0.067	0.064	0.068	0.061
		日平均値の最高値	(ppm)	0.041	0.034	0.033	0.026	0.021	0.031	0.036	0.043	0.050	0.048	0.044	0.040
		1時間値が0.2ppmを超えた時間数	(時間)	0	0	0	0	0	0	0	0	0	0	0	0
		1時間値が0.1ppm以上0.2ppm以下の時間数	(時間)	0	0	0	0	0	0	0	0	0	0	0	0
		日平均値が0.06ppmを超えた日数	(日)	0	0	0	0	0	0	0	0	0	0	0	0
		日平均値が0.04ppm以上0.06ppm以下の日数	(日)	1	0	0	0	0	0	0	3	3	3	4	1

## (1)二酸化窒素の月間測定結果

市(区)町村	測定局名	項目	2018年										2019年		
			4月	5月	6月	7月	8月	9月	10月	11月	12月	1月	2月	3月	
大阪市旭区	新森小路小学校	有効測定日数	(日)	30	31	30	31	31	28	31	30	31	31	28	31
		測定時間	(時間)	715	740	716	740	739	693	738	717	739	740	668	741
		月平均値	(ppm)	0.025	0.023	0.020	0.016	0.014	0.019	0.021	0.028	0.025	0.028	0.028	0.026
		1時間値の最高値	(ppm)	0.058	0.054	0.054	0.046	0.040	0.047	0.052	0.064	0.063	0.060	0.070	0.070
		日平均値の最高値	(ppm)	0.040	0.033	0.032	0.027	0.024	0.027	0.029	0.045	0.050	0.044	0.043	0.043
		1時間値が0.2ppmを超えた時間数	(時間)	0	0	0	0	0	0	0	0	0	0	0	0
		1時間値が0.1ppm以上0.2ppm以下の時間数	(時間)	0	0	0	0	0	0	0	0	0	0	0	0
		日平均値が0.06ppmを超えた日数	(日)	0	0	0	0	0	0	0	0	0	0	0	0
		日平均値が0.04ppm以上0.06ppm以下の日数	(日)	1	0	0	0	0	0	0	1	2	2	3	1
大阪市福島区	海老江西小学校	有効測定日数	(日)	30	31	30	31	31	30	31	30	31	31	28	31
		測定時間	(時間)	717	740	715	742	739	716	739	716	740	740	669	741
		月平均値	(ppm)	0.022	0.022	0.017	0.015	0.012	0.017	0.018	0.024	0.022	0.024	0.025	0.024
		1時間値の最高値	(ppm)	0.078	0.063	0.067	0.055	0.041	0.057	0.052	0.057	0.063	0.058	0.066	0.067
		日平均値の最高値	(ppm)	0.036	0.033	0.033	0.024	0.021	0.025	0.028	0.042	0.047	0.039	0.041	0.039
		1時間値が0.2ppmを超えた時間数	(時間)	0	0	0	0	0	0	0	0	0	0	0	0
		1時間値が0.1ppm以上0.2ppm以下の時間数	(時間)	0	0	0	0	0	0	0	0	0	0	0	0
		日平均値が0.06ppmを超えた日数	(日)	0	0	0	0	0	0	0	0	0	0	0	0
		日平均値が0.04ppm以上0.06ppm以下の日数	(日)	0	0	0	0	0	0	0	1	1	0	2	0
大阪市東成区	今里交差点	有効測定日数	(日)	30	31	30	31	31	30	31	30	31	31	28	31
		測定時間	(時間)	718	741	715	738	741	716	739	717	739	741	666	741
		月平均値	(ppm)	0.032	0.029	0.025	0.024	0.020	0.023	0.025	0.030	0.030	0.032	0.031	0.032
		1時間値の最高値	(ppm)	0.082	0.093	0.078	0.080	0.069	0.071	0.070	0.071	0.070	0.074	0.072	0.072
		日平均値の最高値	(ppm)	0.052	0.046	0.046	0.040	0.038	0.041	0.038	0.050	0.052	0.047	0.047	0.048
		1時間値が0.2ppmを超えた時間数	(時間)	0	0	0	0	0	0	0	0	0	0	0	0
		1時間値が0.1ppm以上0.2ppm以下の時間数	(時間)	0	0	0	0	0	0	0	0	0	0	0	0
		日平均値が0.06ppmを超えた日数	(日)	0	0	0	0	0	0	0	0	0	0	0	0
		日平均値が0.04ppm以上0.06ppm以下の日数	(日)	8	7	4	1	0	1	0	5	3	8	7	7

## (1)二酸化窒素の月間測定結果

市(区)町村	測定局名	項目	2018年										2019年		
			4月	5月	6月	7月	8月	9月	10月	11月	12月	1月	2月	3月	
大阪市鶴見区	茨田中学校	有効測定日数	(日)	30	31	30	31	31	30	31	30	31	31	28	31
		測定時間	(時間)	717	740	718	739	740	717	737	715	741	738	669	739
		月平均値	(ppm)	0.024	0.022	0.018	0.017	0.014	0.018	0.019	0.025	0.024	0.027	0.025	0.023
		1時間値の最高値	(ppm)	0.059	0.055	0.051	0.051	0.041	0.045	0.050	0.060	0.065	0.072	0.067	0.068
		日平均値の最高値	(ppm)	0.039	0.034	0.032	0.028	0.026	0.030	0.030	0.043	0.053	0.043	0.041	0.039
		1時間値が0.2ppmを超えた時間数	(時間)	0	0	0	0	0	0	0	0	0	0	0	0
		1時間値が0.1ppm以上0.2ppm以下の時間数	(時間)	0	0	0	0	0	0	0	0	0	0	0	0
		日平均値が0.06ppmを超えた日数	(日)	0	0	0	0	0	0	0	0	0	0	0	0
		日平均値が0.04ppm以上0.06ppm以下の日数	(日)	0	0	0	0	0	0	0	1	2	3	3	0
大阪市住之江区	住之江交差点	有効測定日数	(日)	30	31	30	31	31	30	31	30	31	31	28	25
		測定時間	(時間)	715	739	715	740	740	712	741	716	732	740	669	621
		月平均値	(ppm)	0.029	0.026	0.023	0.022	0.019	0.022	0.025	0.028	0.026	0.028	0.029	0.029
		1時間値の最高値	(ppm)	0.082	0.083	0.066	0.068	0.057	0.074	0.083	0.072	0.074	0.058	0.068	0.068
		日平均値の最高値	(ppm)	0.050	0.040	0.043	0.038	0.031	0.036	0.036	0.044	0.049	0.045	0.048	0.046
		1時間値が0.2ppmを超えた時間数	(時間)	0	0	0	0	0	0	0	0	0	0	0	0
		1時間値が0.1ppm以上0.2ppm以下の時間数	(時間)	0	0	0	0	0	0	0	0	0	0	0	0
		日平均値が0.06ppmを超えた日数	(日)	0	0	0	0	0	0	0	0	0	0	0	0
		日平均値が0.04ppm以上0.06ppm以下の日数	(日)	2	1	2	0	0	0	0	2	1	2	4	2
大阪市東淀川区	上新庄交差点	有効測定日数	(日)	30	31	30	31	29	3	31	30	31	31	28	31
		測定時間	(時間)	717	741	716	740	691	81	741	716	737	740	668	741
		月平均値	(ppm)	0.022	0.021	0.018	0.016	0.012	0.017	0.019	0.025	0.022	0.025	0.025	0.022
		1時間値の最高値	(ppm)	0.058	0.060	0.052	0.048	0.037	0.041	0.055	0.059	0.063	0.071	0.064	0.064
		日平均値の最高値	(ppm)	0.036	0.033	0.034	0.025	0.022	0.025	0.030	0.043	0.047	0.040	0.041	0.037
		1時間値が0.2ppmを超えた時間数	(時間)	0	0	0	0	0	0	0	0	0	0	0	0
		1時間値が0.1ppm以上0.2ppm以下の時間数	(時間)	0	0	0	0	0	0	0	0	0	0	0	0
		日平均値が0.06ppmを超えた日数	(日)	0	0	0	0	0	0	0	0	0	0	0	0
		日平均値が0.04ppm以上0.06ppm以下の日数	(日)	0	0	0	0	0	0	0	1	1	2	1	0

## (1)二酸化窒素の月間測定結果

市(区)町村	測定局名	項目	2018年										2019年		
			4月	5月	6月	7月	8月	9月	10月	11月	12月	1月	2月	3月	
大阪市住吉区	我孫子中学校	有効測定日数	(日)	30	31	30	31	31	30	31	30	31	31	28	31
		測定時間	(時間)	716	739	717	740	741	717	741	716	741	738	667	740
		月平均値	(ppm)	0.020	0.019	0.017	0.015	0.012	0.016	0.017	0.018	0.020	0.020	0.021	0.019
		1時間値の最高値	(ppm)	0.069	0.055	0.060	0.041	0.033	0.053	0.072	0.064	0.060	0.055	0.065	0.055
		日平均値の最高値	(ppm)	0.034	0.032	0.030	0.024	0.020	0.025	0.028	0.031	0.042	0.041	0.039	0.031
		1時間値が0.2ppmを超えた時間数	(時間)	0	0	0	0	0	0	0	0	0	0	0	0
		1時間値が0.1ppm以上0.2ppm以下の時間数	(時間)	0	0	0	0	0	0	0	0	0	0	0	0
		日平均値が0.06ppmを超えた日数	(日)	0	0	0	0	0	0	0	0	0	0	0	0
		日平均値が0.04ppm以上0.06ppm以下の日数	(日)	0	0	0	0	0	0	0	0	1	1	0	0
堺市堺区	堺市役所	有効測定日数	(日)	30	31	30	5	0	20	31	29	31	30	27	31
		測定時間	(時間)	714	737	712	122	0	481	733	700	736	726	653	737
		月平均値	(ppm)	0.023	0.021	0.018	0.010	-	0.018	0.017	0.021	0.019	0.021	0.021	0.020
		1時間値の最高値	(ppm)	0.087	0.062	0.061	0.024	-	0.043	0.071	0.059	0.053	0.052	0.060	0.056
		日平均値の最高値	(ppm)	0.039	0.032	0.034	0.013	-	0.025	0.025	0.032	0.038	0.035	0.037	0.035
		1時間値が0.2ppmを超えた時間数	(時間)	0	0	0	0	-	0	0	0	0	0	0	0
		1時間値が0.1ppm以上0.2ppm以下の時間数	(時間)	0	0	0	0	-	0	0	0	0	0	0	0
		日平均値が0.06ppmを超えた日数	(日)	0	0	0	0	-	0	0	0	0	0	0	0
		日平均値が0.04ppm以上0.06ppm以下の日数	(日)	0	0	0	0	-	0	0	0	0	0	0	0
堺市西区	湾岸	有効測定日数	(日)	30	31	30	30	31	25	31	30	31	31	28	30
		測定時間	(時間)	714	738	713	722	729	614	738	713	736	736	658	732
		月平均値	(ppm)	0.026	0.024	0.022	0.017	0.016	0.019	0.021	0.027	0.025	0.025	0.029	0.026
		1時間値の最高値	(ppm)	0.082	0.067	0.058	0.064	0.059	0.061	0.077	0.063	0.066	0.064	0.065	0.067
		日平均値の最高値	(ppm)	0.042	0.035	0.040	0.032	0.028	0.028	0.033	0.040	0.040	0.039	0.042	0.038
		1時間値が0.2ppmを超えた時間数	(時間)	0	0	0	0	0	0	0	0	0	0	0	0
		1時間値が0.1ppm以上0.2ppm以下の時間数	(時間)	0	0	0	0	0	0	0	0	0	0	0	0
		日平均値が0.06ppmを超えた日数	(日)	0	0	0	0	0	0	0	0	0	0	0	0
		日平均値が0.04ppm以上0.06ppm以下の日数	(日)	1	0	1	0	0	0	0	1	1	0	1	0

## (1)二酸化窒素の月間測定結果

市(区)町村	測定局名	項目	2018年										2019年		
			4月	5月	6月	7月	8月	9月	10月	11月	12月	1月	2月	3月	
堺市北区	常磐浜寺	有効測定日数	(日)	30	31	30	31	30	30	31	30	31	31	28	31
		測定時間	(時間)	713	734	714	733	722	713	738	713	736	737	657	733
		月平均値	(ppm)	0.020	0.019	0.016	0.015	0.013	0.014	0.016	0.021	0.021	0.022	0.023	0.020
		1時間値の最高値	(ppm)	0.059	0.057	0.061	0.053	0.038	0.050	0.056	0.069	0.060	0.056	0.067	0.064
		日平均値の最高値	(ppm)	0.034	0.031	0.039	0.026	0.023	0.021	0.025	0.034	0.041	0.038	0.038	0.034
		1時間値が0.2ppmを超えた時間数	(時間)	0	0	0	0	0	0	0	0	0	0	0	0
		1時間値が0.1ppm以上0.2ppm以下の時間数	(時間)	0	0	0	0	0	0	0	0	0	0	0	0
		日平均値が0.06ppmを超えた日数	(日)	0	0	0	0	0	0	0	0	0	0	0	0
		日平均値が0.04ppm以上0.06ppm以下の日数	(日)	0	0	0	0	0	0	0	0	1	0	0	0
堺市中区	阪和深井畑山	有効測定日数	(日)	30	31	30	31	31	30	31	30	31	31	27	31
		測定時間	(時間)	714	738	712	735	738	711	731	714	734	736	657	733
		月平均値	(ppm)	0.020	0.018	0.016	0.014	0.011	0.016	0.018	0.021	0.019	0.020	0.021	0.019
		1時間値の最高値	(ppm)	0.062	0.048	0.056	0.036	0.036	0.053	0.055	0.062	0.059	0.062	0.061	0.057
		日平均値の最高値	(ppm)	0.030	0.029	0.028	0.024	0.018	0.023	0.029	0.034	0.040	0.040	0.036	0.032
		1時間値が0.2ppmを超えた時間数	(時間)	0	0	0	0	0	0	0	0	0	0	0	0
		1時間値が0.1ppm以上0.2ppm以下の時間数	(時間)	0	0	0	0	0	0	0	0	0	0	0	0
		日平均値が0.06ppmを超えた日数	(日)	0	0	0	0	0	0	0	0	0	0	0	0
		日平均値が0.04ppm以上0.06ppm以下の日数	(日)	0	0	0	0	0	0	0	0	1	1	0	0
堺市美原区	美原丹上	有効測定日数	(日)	30	31	30	31	31	30	31	30	31	31	27	31
		測定時間	(時間)	705	737	712	736	737	711	737	713	736	735	651	734
		月平均値	(ppm)	0.021	0.021	0.018	0.015	0.013	0.018	0.020	0.023	0.022	0.021	0.023	0.021
		1時間値の最高値	(ppm)	0.061	0.049	0.059	0.035	0.038	0.048	0.052	0.065	0.066	0.062	0.070	0.058
		日平均値の最高値	(ppm)	0.032	0.032	0.033	0.024	0.020	0.029	0.030	0.033	0.042	0.040	0.037	0.032
		1時間値が0.2ppmを超えた時間数	(時間)	0	0	0	0	0	0	0	0	0	0	0	0
		1時間値が0.1ppm以上0.2ppm以下の時間数	(時間)	0	0	0	0	0	0	0	0	0	0	0	0
		日平均値が0.06ppmを超えた日数	(日)	0	0	0	0	0	0	0	0	0	0	0	0
		日平均値が0.04ppm以上0.06ppm以下の日数	(日)	0	0	0	0	0	0	0	0	1	1	0	0

## (1)二酸化窒素の月間測定結果

市(区)町村	測定局名	項目	2018年										2019年		
			4月	5月	6月	7月	8月	9月	10月	11月	12月	1月	2月	3月	
堺市東区	中環石原	有効測定日数	(日)	29	31	30	31	31	30	31	30	31	31	27	31
		測定時間	(時間)	684	737	711	735	738	713	737	712	736	736	644	736
		月平均値	(ppm)	0.025	0.025	0.022	0.018	0.015	0.022	0.023	0.028	0.025	0.024	0.028	0.026
		1時間値の最高値	(ppm)	0.066	0.066	0.065	0.052	0.043	0.063	0.062	0.072	0.073	0.065	0.071	0.059
		日平均値の最高値	(ppm)	0.038	0.040	0.038	0.029	0.027	0.034	0.037	0.039	0.044	0.045	0.046	0.040
		1時間値が0.2ppmを超えた時間数	(時間)	0	0	0	0	0	0	0	0	0	0	0	0
		1時間値が0.1ppm以上0.2ppm以下の時間数	(時間)	0	0	0	0	0	0	0	0	0	0	0	0
		日平均値が0.06ppmを超えた日数	(日)	0	0	0	0	0	0	0	0	0	0	0	0
		日平均値が0.04ppm以上0.06ppm以下の日数	(日)	0	1	0	0	0	0	0	0	2	2	2	1
岸和田市	天の川下水ポンプ場	有効測定日数	(日)	30	31	30	31	31	30	31	30	24	30	28	31
		測定時間	(時間)	712	737	711	736	736	713	737	709	569	715	662	733
		月平均値	(ppm)	0.020	0.019	0.017	0.015	0.013	0.014	0.016	0.019	0.016	0.018	0.021	0.019
		1時間値の最高値	(ppm)	0.065	0.059	0.053	0.047	0.050	0.066	0.052	0.060	0.051	0.055	0.072	0.065
		日平均値の最高値	(ppm)	0.034	0.031	0.034	0.028	0.021	0.032	0.023	0.030	0.028	0.034	0.032	0.030
		1時間値が0.2ppmを超えた時間数	(時間)	0	0	0	0	0	0	0	0	0	0	0	0
		1時間値が0.1ppm以上0.2ppm以下の時間数	(時間)	0	0	0	0	0	0	0	0	0	0	0	0
		日平均値が0.06ppmを超えた日数	(日)	0	0	0	0	0	0	0	0	0	0	0	0
		日平均値が0.04ppm以上0.06ppm以下の日数	(日)	0	0	0	0	0	0	0	0	0	0	0	0
豊中市	豊中市役所	有効測定日数	(日)	14	15	13	9	31	30	31	21	31	31	28	31
		測定時間	(時間)	343	394	346	235	735	713	737	519	736	736	662	736
		月平均値	(ppm)	0.015	0.013	0.008	0.008	0.007	0.010	0.012	0.016	0.017	0.020	0.019	0.016
		1時間値の最高値	(ppm)	0.041	0.049	0.020	0.025	0.027	0.026	0.044	0.059	0.054	0.052	0.061	0.053
		日平均値の最高値	(ppm)	0.025	0.023	0.011	0.012	0.019	0.017	0.025	0.031	0.037	0.034	0.033	0.030
		1時間値が0.2ppmを超えた時間数	(時間)	0	0	0	0	0	0	0	0	0	0	0	0
		1時間値が0.1ppm以上0.2ppm以下の時間数	(時間)	0	0	0	0	0	0	0	0	0	0	0	0
		日平均値が0.06ppmを超えた日数	(日)	0	0	0	0	0	0	0	0	0	0	0	0
		日平均値が0.04ppm以上0.06ppm以下の日数	(日)	0	0	0	0	0	0	0	0	0	0	0	0

## (1)二酸化窒素の月間測定結果

市(区)町村	測定局名	項目	2018年										2019年		
			4月	5月	6月	7月	8月	9月	10月	11月	12月	1月	2月	3月	
豊中市	豊中市千里	有効測定日数	(日)	26	23	21	31	31	29	31	28	31	31	28	23
		測定時間	(時間)	625	558	538	736	737	703	735	682	736	735	662	571
		月平均値	(ppm)	0.019	0.019	0.015	0.013	0.010	0.013	0.015	0.019	0.018	0.020	0.019	0.019
		1時間値の最高値	(ppm)	0.066	0.064	0.046	0.044	0.037	0.043	0.056	0.065	0.058	0.056	0.058	0.059
		日平均値の最高値	(ppm)	0.033	0.030	0.027	0.023	0.019	0.029	0.029	0.039	0.035	0.036	0.038	0.037
		1時間値が0.2ppmを超えた時間数	(時間)	0	0	0	0	0	0	0	0	0	0	0	0
		1時間値が0.1ppm以上0.2ppm以下の時間数	(時間)	0	0	0	0	0	0	0	0	0	0	0	0
		日平均値が0.06ppmを超えた日数	(日)	0	0	0	0	0	0	0	0	0	0	0	0
		日平均値が0.04ppm以上0.06ppm以下の日数	(日)	0	0	0	0	0	0	0	0	0	0	0	0
吹田市	吹田簡易裁判所	有効測定日数	(日)	30	31	30	31	31	25	31	30	31	31	28	31
		測定時間	(時間)	710	736	710	735	734	630	734	714	736	737	666	735
		月平均値	(ppm)	0.019	0.017	0.015	0.012	0.010	0.016	0.017	0.022	0.020	0.023	0.023	0.020
		1時間値の最高値	(ppm)	0.054	0.048	0.044	0.040	0.032	0.040	0.052	0.061	0.059	0.060	0.066	0.064
		日平均値の最高値	(ppm)	0.030	0.029	0.027	0.024	0.018	0.026	0.029	0.043	0.044	0.040	0.039	0.038
		1時間値が0.2ppmを超えた時間数	(時間)	0	0	0	0	0	0	0	0	0	0	0	0
		1時間値が0.1ppm以上0.2ppm以下の時間数	(時間)	0	0	0	0	0	0	0	0	0	0	0	0
		日平均値が0.06ppmを超えた日数	(日)	0	0	0	0	0	0	0	0	0	0	0	0
		日平均値が0.04ppm以上0.06ppm以下の日数	(日)	0	0	0	0	0	0	0	1	1	1	0	0
高槻市	高槻市役所	有効測定日数	(日)	30	30	28	31	28	30	31	27	31	31	26	31
		測定時間	(時間)	711	725	654	733	678	706	735	644	740	738	627	733
		月平均値	(ppm)	0.018	0.017	0.014	0.011	0.009	0.014	0.017	0.020	0.018	0.020	0.020	0.019
		1時間値の最高値	(ppm)	0.052	0.047	0.040	0.037	0.025	0.038	0.043	0.049	0.057	0.049	0.050	0.052
		日平均値の最高値	(ppm)	0.027	0.028	0.024	0.021	0.016	0.024	0.026	0.037	0.040	0.038	0.034	0.030
		1時間値が0.2ppmを超えた時間数	(時間)	0	0	0	0	0	0	0	0	0	0	0	0
		1時間値が0.1ppm以上0.2ppm以下の時間数	(時間)	0	0	0	0	0	0	0	0	0	0	0	0
		日平均値が0.06ppmを超えた日数	(日)	0	0	0	0	0	0	0	0	0	0	0	0
		日平均値が0.04ppm以上0.06ppm以下の日数	(日)	0	0	0	0	0	0	0	0	1	0	0	0



## (1)二酸化窒素の月間測定結果

市(区)町村	測定局名	項目	2018年										2019年		
			4月	5月	6月	7月	8月	9月	10月	11月	12月	1月	2月	3月	
守口市	淀川工科高校	有効測定日数	(日)	30	31	29	31	31	28	31	29	30	29	28	30
		測定時間	(時間)	712	735	695	734	737	689	735	708	714	692	648	719
		月平均値	(ppm)	0.023	0.021	0.017	0.015	0.013	0.015	0.017	0.023	0.023	0.026	0.023	0.022
		1時間値の最高値	(ppm)	0.064	0.058	0.058	0.056	0.046	0.042	0.053	0.061	0.073	0.073	0.066	0.063
		日平均値の最高値	(ppm)	0.038	0.033	0.032	0.028	0.029	0.027	0.030	0.044	0.052	0.045	0.039	0.037
		1時間値が0.2ppmを超えた時間数	(時間)	0	0	0	0	0	0	0	0	0	0	0	0
		1時間値が0.1ppm以上0.2ppm以下の時間数	(時間)	0	0	0	0	0	0	0	0	0	0	0	0
		日平均値が0.06ppmを超えた日数	(日)	0	0	0	0	0	0	0	0	0	0	0	0
		日平均値が0.04ppm以上0.06ppm以下の日数	(日)	0	0	0	0	0	0	0	1	1	5	0	0
枚方市	招提	有効測定日数	(日)	30	31	30	30	30	4	15	30	31	31	28	30
		測定時間	(時間)	706	732	707	712	724	115	362	710	731	732	660	719
		月平均値	(ppm)	0.020	0.021	0.018	0.014	0.011	0.019	0.022	0.023	0.021	0.024	0.023	0.022
		1時間値の最高値	(ppm)	0.058	0.054	0.053	0.044	0.042	0.043	0.063	0.063	0.067	0.062	0.061	0.072
		日平均値の最高値	(ppm)	0.030	0.034	0.033	0.024	0.018	0.029	0.035	0.040	0.047	0.042	0.042	0.038
		1時間値が0.2ppmを超えた時間数	(時間)	0	0	0	0	0	0	0	0	0	0	0	0
		1時間値が0.1ppm以上0.2ppm以下の時間数	(時間)	0	0	0	0	0	0	0	0	0	0	0	0
		日平均値が0.06ppmを超えた日数	(日)	0	0	0	0	0	0	0	0	0	0	0	0
		日平均値が0.04ppm以上0.06ppm以下の日数	(日)	0	0	0	0	0	0	0	1	1	3	3	0
枚方市	中振	有効測定日数	(日)	30	31	30	31	30	29	31	30	31	31	27	29
		測定時間	(時間)	710	733	712	734	730	705	734	712	735	735	659	721
		月平均値	(ppm)	0.021	0.021	0.017	0.013	0.010	0.017	0.019	0.021	0.020	0.023	0.022	0.018
		1時間値の最高値	(ppm)	0.061	0.048	0.042	0.039	0.030	0.039	0.048	0.057	0.054	0.056	0.053	0.054
		日平均値の最高値	(ppm)	0.032	0.030	0.030	0.022	0.019	0.029	0.030	0.040	0.044	0.041	0.038	0.034
		1時間値が0.2ppmを超えた時間数	(時間)	0	0	0	0	0	0	0	0	0	0	0	0
		1時間値が0.1ppm以上0.2ppm以下の時間数	(時間)	0	0	0	0	0	0	0	0	0	0	0	0
		日平均値が0.06ppmを超えた日数	(日)	0	0	0	0	0	0	0	0	0	0	0	0
		日平均値が0.04ppm以上0.06ppm以下の日数	(日)	0	0	0	0	0	0	0	1	1	1	0	0



## (1)二酸化窒素の月間測定結果

市(区)町村	測定局名	項目	2018年										2019年		
			4月	5月	6月	7月	8月	9月	10月	11月	12月	1月	2月	3月	
河内長野市	外環河内長野	有効測定日数	(日)	25	22	29	31	31	29	31	30	27	28	28	25
		測定時間	(時間)	586	518	692	734	732	691	733	708	646	668	658	606
		月平均値	(ppm)	0.015	0.016	0.013	0.010	0.009	0.012	0.014	0.016	0.017	0.016	0.017	0.015
		1時間値の最高値	(ppm)	0.039	0.044	0.039	0.033	0.026	0.048	0.042	0.039	0.047	0.055	0.044	0.038
		日平均値の最高値	(ppm)	0.022	0.022	0.021	0.017	0.015	0.019	0.021	0.022	0.030	0.032	0.027	0.021
		1時間値が0.2ppmを超えた時間数	(時間)	0	0	0	0	0	0	0	0	0	0	0	0
		1時間値が0.1ppm以上0.2ppm以下の時間数	(時間)	0	0	0	0	0	0	0	0	0	0	0	0
		日平均値が0.06ppmを超えた日数	(日)	0	0	0	0	0	0	0	0	0	0	0	0
		日平均値が0.04ppm以上0.06ppm以下の日数	(日)	0	0	0	0	0	0	0	0	0	0	0	0
松原市	松原北小学校	有効測定日数	(日)	30	31	30	31	31	30	31	29	30	31	28	30
		測定時間	(時間)	711	737	711	734	737	712	733	708	712	736	664	720
		月平均値	(ppm)	0.017	0.016	0.014	0.013	0.011	0.013	0.015	0.019	0.019	0.020	0.021	0.017
		1時間値の最高値	(ppm)	0.062	0.047	0.057	0.042	0.037	0.051	0.053	0.059	0.064	0.056	0.066	0.059
		日平均値の最高値	(ppm)	0.029	0.027	0.032	0.023	0.021	0.021	0.024	0.029	0.041	0.035	0.033	0.028
		1時間値が0.2ppmを超えた時間数	(時間)	0	0	0	0	0	0	0	0	0	0	0	0
		1時間値が0.1ppm以上0.2ppm以下の時間数	(時間)	0	0	0	0	0	0	0	0	0	0	0	0
		日平均値が0.06ppmを超えた日数	(日)	0	0	0	0	0	0	0	0	0	0	0	0
		日平均値が0.04ppm以上0.06ppm以下の日数	(日)	0	0	0	0	0	0	0	0	1	0	0	0
柏原市	西名阪柏原旭ヶ丘	有効測定日数	(日)	30	31	30	31	26	29	31	30	31	29	21	29
		測定時間	(時間)	715	740	716	738	646	711	739	716	739	700	510	711
		月平均値	(ppm)	0.013	0.010	0.007	0.007	0.006	0.005	0.010	0.014	0.014	0.016	0.017	0.020
		1時間値の最高値	(ppm)	0.029	0.026	0.024	0.027	0.026	0.021	0.036	0.029	0.029	0.034	0.033	0.060
		日平均値の最高値	(ppm)	0.019	0.014	0.012	0.012	0.014	0.009	0.018	0.020	0.020	0.025	0.025	0.028
		1時間値が0.2ppmを超えた時間数	(時間)	0	0	0	0	0	0	0	0	0	0	0	0
		1時間値が0.1ppm以上0.2ppm以下の時間数	(時間)	0	0	0	0	0	0	0	0	0	0	0	0
		日平均値が0.06ppmを超えた日数	(日)	0	0	0	0	0	0	0	0	0	0	0	0
		日平均値が0.04ppm以上0.06ppm以下の日数	(日)	0	0	0	0	0	0	0	0	0	0	0	0

## (1)二酸化窒素の月間測定結果

市(区)町村	測定局名	項目	2018年										2019年		
			4月	5月	6月	7月	8月	9月	10月	11月	12月	1月	2月	3月	
摂津市	摂津市役所	有効測定日数	(日)	30	31	30	31	31	30	31	30	30	31	28	31
		測定時間	(時間)	712	735	712	736	735	711	733	710	722	734	662	736
		月平均値	(ppm)	0.023	0.021	0.019	0.015	0.013	0.017	0.020	0.025	0.025	0.028	0.027	0.025
		1時間値の最高値	(ppm)	0.055	0.058	0.054	0.057	0.049	0.051	0.059	0.063	0.065	0.062	0.061	0.064
		日平均値の最高値	(ppm)	0.035	0.033	0.034	0.027	0.030	0.032	0.036	0.043	0.050	0.043	0.039	0.041
		1時間値が0.2ppmを超えた時間数	(時間)	0	0	0	0	0	0	0	0	0	0	0	0
		1時間値が0.1ppm以上0.2ppm以下の時間数	(時間)	0	0	0	0	0	0	0	0	0	0	0	0
		日平均値が0.06ppmを超えた日数	(日)	0	0	0	0	0	0	0	0	0	0	0	0
		日平均値が0.04ppm以上0.06ppm以下の日数	(日)	0	0	0	0	0	0	0	1	1	2	0	1
高石市	カモドールMBS	有効測定日数	(日)	30	30	29	31	21	25	30	6	17	28	28	27
		測定時間	(時間)	712	733	693	735	523	625	733	188	413	686	660	646
		月平均値	(ppm)	0.017	0.016	0.014	0.011	0.009	0.014	0.015	0.018	0.018	0.018	0.020	0.018
		1時間値の最高値	(ppm)	0.054	0.046	0.040	0.035	0.036	0.040	0.039	0.045	0.058	0.057	0.057	0.059
		日平均値の最高値	(ppm)	0.028	0.024	0.028	0.021	0.016	0.022	0.023	0.028	0.038	0.039	0.034	0.030
		1時間値が0.2ppmを超えた時間数	(時間)	0	0	0	0	0	0	0	0	0	0	0	0
		1時間値が0.1ppm以上0.2ppm以下の時間数	(時間)	0	0	0	0	0	0	0	0	0	0	0	0
		日平均値が0.06ppmを超えた日数	(日)	0	0	0	0	0	0	0	0	0	0	0	0
		日平均値が0.04ppm以上0.06ppm以下の日数	(日)	0	0	0	0	0	0	0	0	0	0	0	0
東大阪市	東大阪市環境衛生検査センター	有効測定日数	(日)	22	29	30	31	30	0	13	30	31	31	28	30
		測定時間	(時間)	517	666	711	735	721	0	318	710	735	733	664	713
		月平均値	(ppm)	0.023	0.021	0.017	0.015	0.012	-	0.022	0.026	0.024	0.025	0.025	0.022
		1時間値の最高値	(ppm)	0.067	0.059	0.047	0.042	0.034	-	0.054	0.061	0.074	0.063	0.064	0.061
		日平均値の最高値	(ppm)	0.035	0.035	0.031	0.025	0.018	-	0.028	0.044	0.058	0.045	0.042	0.036
		1時間値が0.2ppmを超えた時間数	(時間)	0	0	0	0	0	-	0	0	0	0	0	0
		1時間値が0.1ppm以上0.2ppm以下の時間数	(時間)	0	0	0	0	0	-	0	0	0	0	0	0
		日平均値が0.06ppmを超えた日数	(日)	0	0	0	0	0	-	0	0	0	0	0	0
		日平均値が0.04ppm以上0.06ppm以下の日数	(日)	0	0	0	0	0	-	0	2	2	4	2	0

(1)二酸化窒素の月間測定結果

市(区)町村	測定局名	項目	2018年										2019年		
			4月	5月	6月	7月	8月	9月	10月	11月	12月	1月	2月	3月	
四條畷市	国設四條畷	有効測定日数	(日)	30	31	30	31	31	28	31	29	31	29	28	31
		測定時間	(時間)	711	733	710	733	733	684	729	705	734	691	662	734
		月平均値	(ppm)	0.02	0.018	0.015	0.012	0.011	0.013	0.015	0.022	0.023	0.026	0.023	0.021
		1時間値の最高値	(ppm)	0.058	0.058	0.045	0.039	0.032	0.045	0.052	0.069	0.082	0.064	0.061	0.052
		日平均値の最高値	(ppm)	0.031	0.031	0.029	0.024	0.022	0.023	0.026	0.042	0.051	0.039	0.035	0.033
		1時間値が0.2ppmを超えた時間数	(時間)	0	0	0	0	0	0	0	0	0	0	0	0
		1時間値が0.1ppm以上0.2ppm以下の時間数	(時間)	0	0	0	0	0	0	0	0	0	0	0	0
		日平均値が0.06ppmを超えた日数	(日)	0	0	0	0	0	0	0	0	0	0	0	0
		日平均値が0.04ppm以上0.06ppm以下の日数	(日)	0	0	0	0	0	0	0	1	2	0	0	0

## (2)一酸化窒素の月間測定結果

市(区)町村	測定局名	項目	2018年										2019年		
			4月	5月	6月	7月	8月	9月	10月	11月	12月	1月	2月	3月	
大阪市中央区	国設大阪	有効測定日数	(日)	30	31	30	31	31	30	31	30	31	29	28	31
		測定時間	(時間)	711	734	711	735	734	711	732	711	730	707	664	734
		月平均値	(ppm)	0.003	0.002	0.003	0.004	0.003	0.003	0.002	0.005	0.007	0.008	0.006	0.003
		1時間値の最高値	(ppm)	0.044	0.039	0.054	0.030	0.026	0.032	0.037	0.073	0.079	0.099	0.084	0.053
		日平均値の最高値	(ppm)	0.009	0.010	0.009	0.011	0.008	0.008	0.005	0.018	0.029	0.024	0.027	0.012
大阪市北区	菅北小学校	有効測定日数	(日)	30	31	25	26	31	30	31	30	31	31	28	31
		測定時間	(時間)	717	738	609	639	737	716	740	716	741	740	669	740
		月平均値	(ppm)	0.003	0.005	0.005	0.007	0.004	0.004	0.004	0.005	0.007	0.008	0.006	0.004
		1時間値の最高値	(ppm)	0.040	0.031	0.026	0.043	0.021	0.024	0.033	0.067	0.070	0.093	0.128	0.142
		日平均値の最高値	(ppm)	0.008	0.012	0.009	0.027	0.006	0.007	0.006	0.016	0.034	0.021	0.023	0.014
大阪市此花区	此花区役所	有効測定日数	(日)	30	31	30	31	31	29	31	30	31	31	28	31
		測定時間	(時間)	717	741	715	741	739	710	737	715	740	740	668	738
		月平均値	(ppm)	0.005	0.004	0.005	0.007	0.005	0.006	0.006	0.011	0.013	0.014	0.012	0.008
		1時間値の最高値	(ppm)	0.070	0.050	0.049	0.074	0.042	0.053	0.058	0.081	0.112	0.175	0.135	0.095
		日平均値の最高値	(ppm)	0.011	0.011	0.013	0.030	0.011	0.014	0.013	0.032	0.046	0.042	0.038	0.020
大阪市大正区	平尾小学校	有効測定日数	(日)	30	31	30	31	31	14	31	30	31	31	28	31
		測定時間	(時間)	716	741	715	741	736	380	740	717	740	740	669	740
		月平均値	(ppm)	0.004	0.004	0.005	0.006	0.005	0.004	0.002	0.006	0.008	0.007	0.006	0.004
		1時間値の最高値	(ppm)	0.057	0.048	0.059	0.059	0.029	0.041	0.036	0.065	0.100	0.103	0.104	0.054
		日平均値の最高値	(ppm)	0.010	0.013	0.014	0.014	0.010	0.007	0.004	0.021	0.044	0.037	0.024	0.016
大阪市西淀川区	淀中学校	有効測定日数	(日)	30	31	30	28	25	27	31	30	31	31	28	31
		測定時間	(時間)	717	741	716	666	608	671	738	715	741	742	667	740
		月平均値	(ppm)	0.004	0.003	0.004	0.005	0.004	0.003	0.003	0.005	0.006	0.007	0.007	0.003
		1時間値の最高値	(ppm)	0.039	0.047	0.058	0.039	0.037	0.031	0.027	0.058	0.095	0.105	0.079	0.072
		日平均値の最高値	(ppm)	0.014	0.009	0.010	0.019	0.010	0.009	0.006	0.016	0.029	0.021	0.034	0.012
大阪市淀川区	野中小学校	有効測定日数	(日)	30	31	29	31	31	29	31	30	31	31	27	31
		測定時間	(時間)	714	740	709	741	740	711	740	716	735	741	665	739
		月平均値	(ppm)	0.002	0.002	0.002	0.003	0.002	0.002	0.002	0.004	0.005	0.007	0.005	0.002
		1時間値の最高値	(ppm)	0.034	0.025	0.032	0.032	0.021	0.018	0.028	0.057	0.082	0.086	0.072	0.051
		日平均値の最高値	(ppm)	0.006	0.006	0.005	0.013	0.005	0.005	0.004	0.014	0.033	0.019	0.019	0.008

## (2)一酸化窒素の月間測定結果

市(区)町村	測定局名	項目	2018年										2019年		
			4月	5月	6月	7月	8月	9月	10月	11月	12月	1月	2月	3月	
大阪市生野区	勝山中学校	有効測定日数	(日)	30	31	30	31	31	30	31	30	31	31	28	31
		測定時間	(時間)	717	739	717	741	742	717	741	716	739	739	669	740
		月平均値	(ppm)	0.002	0.002	0.002	0.004	0.003	0.002	0.002	0.005	0.007	0.008	0.005	0.003
		1時間値の最高値	(ppm)	0.017	0.033	0.027	0.059	0.057	0.031	0.026	0.065	0.089	0.093	0.096	0.041
		日平均値の最高値	(ppm)	0.004	0.007	0.006	0.013	0.011	0.007	0.003	0.016	0.030	0.026	0.022	0.010
大阪市旭区	大宮中学校	有効測定日数	(日)	21	0	8	31	31	28	31	30	31	31	28	31
		測定時間	(時間)	506	0	202	741	738	701	741	714	740	741	669	740
		月平均値	(ppm)	0.004	-	0.003	0.003	0.002	0.002	0.003	0.006	0.007	0.009	0.006	0.003
		1時間値の最高値	(ppm)	0.041	-	0.016	0.042	0.018	0.041	0.041	0.064	0.103	0.188	0.082	0.072
		日平均値の最高値	(ppm)	0.010	-	0.006	0.018	0.003	0.008	0.007	0.022	0.041	0.032	0.020	0.012
大阪市城東区	聖賢小学校	有効測定日数	(日)	30	31	30	31	31	30	31	30	31	31	28	31
		測定時間	(時間)	717	740	717	739	740	718	739	718	739	739	669	739
		月平均値	(ppm)	0.002	0.002	0.002	0.003	0.002	0.002	0.002	0.005	0.007	0.008	0.005	0.003
		1時間値の最高値	(ppm)	0.034	0.035	0.024	0.033	0.015	0.024	0.032	0.061	0.080	0.102	0.064	0.064
		日平均値の最高値	(ppm)	0.007	0.009	0.006	0.013	0.004	0.006	0.005	0.019	0.038	0.023	0.018	0.012
大阪市住之江区	清江小学校	有効測定日数	(日)	30	31	30	31	31	18	31	30	31	31	28	31
		測定時間	(時間)	717	739	716	739	739	450	738	713	739	740	669	739
		月平均値	(ppm)	0.003	0.003	0.005	0.009	0.006	0.003	0.003	0.005	0.008	0.009	0.007	0.004
		1時間値の最高値	(ppm)	0.067	0.038	0.058	0.111	0.073	0.034	0.035	0.055	0.076	0.101	0.079	0.039
		日平均値の最高値	(ppm)	0.009	0.009	0.014	0.023	0.017	0.008	0.006	0.014	0.031	0.039	0.019	0.011
大阪市平野区	摂陽中学校	有効測定日数	(日)	22	18	25	29	31	30	31	30	30	31	28	31
		測定時間	(時間)	626	559	627	717	738	716	739	714	730	739	668	739
		月平均値	(ppm)	0.002	0.002	0.002	0.009	0.004	0.003	0.003	0.007	0.011	0.011	0.009	0.006
		1時間値の最高値	(ppm)	0.023	0.018	0.028	0.061	0.042	0.029	0.034	0.131	0.132	0.119	0.113	0.077
		日平均値の最高値	(ppm)	0.005	0.006	0.007	0.026	0.013	0.009	0.006	0.019	0.047	0.037	0.022	0.018
大阪市西成区	今宮中学校	有効測定日数	(日)	30	31	30	31	31	30	31	30	31	31	28	31
		測定時間	(時間)	717	740	716	739	740	717	741	715	740	740	669	740
		月平均値	(ppm)	0.003	0.003	0.003	0.004	0.003	0.002	0.002	0.005	0.007	0.007	0.006	0.003
		1時間値の最高値	(ppm)	0.042	0.042	0.048	0.038	0.022	0.023	0.032	0.047	0.086	0.092	0.081	0.039
		日平均値の最高値	(ppm)	0.007	0.01	0.011	0.011	0.006	0.007	0.005	0.017	0.032	0.029	0.024	0.013

## (2)一酸化窒素の月間測定結果

市(区)町村	測定局名	項目	2018年										2019年		
			4月	5月	6月	7月	8月	9月	10月	11月	12月	1月	2月	3月	
大阪市西区	九条南小学校	有効測定日数	(日)	30	31	30	31	31	30	31	30	31	31	23	31
		測定時間	(時間)	715	739	716	735	740	716	741	715	741	740	574	739
		月平均値	(ppm)	0.004	0.004	0.004	0.006	0.004	0.004	0.003	0.008	0.010	0.011	0.010	0.005
		1時間値の最高値	(ppm)	0.079	0.042	0.058	0.051	0.036	0.033	0.038	0.085	0.099	0.098	0.135	0.079
		日平均値の最高値	(ppm)	0.011	0.012	0.012	0.015	0.009	0.010	0.007	0.030	0.046	0.037	0.038	0.019
大阪市住之江区	南港中央公園	有効測定日数	(日)	30	27	25	29	31	27	31	30	31	31	28	31
		測定時間	(時間)	716	667	650	699	740	667	739	715	740	740	670	740
		月平均値	(ppm)	0.005	0.005	0.005	0.006	0.004	0.006	0.006	0.013	0.015	0.015	0.013	0.009
		1時間値の最高値	(ppm)	0.071	0.059	0.051	0.061	0.044	0.065	0.067	0.126	0.172	0.208	0.173	0.125
		日平均値の最高値	(ppm)	0.015	0.022	0.011	0.026	0.011	0.016	0.015	0.040	0.068	0.064	0.046	0.035
堺市堺区	少林寺	有効測定日数	(日)	30	31	30	31	31	30	30	29	31	31	28	30
		測定時間	(時間)	713	738	712	736	736	711	704	707	736	736	659	731
		月平均値	(ppm)	0.002	0.002	0.002	0.004	0.003	0.002	0.002	0.004	0.006	0.006	0.005	0.003
		1時間値の最高値	(ppm)	0.037	0.031	0.046	0.037	0.031	0.035	0.028	0.058	0.085	0.104	0.129	0.047
		日平均値の最高値	(ppm)	0.006	0.007	0.010	0.011	0.006	0.008	0.004	0.011	0.018	0.030	0.018	0.015
堺市西区	浜寺	有効測定日数	(日)	30	31	30	31	31	29	31	30	31	31	28	31
		測定時間	(時間)	712	738	713	736	736	691	733	714	736	736	658	732
		月平均値	(ppm)	0.002	0.002	0.002	0.003	0.002	0.002	0.002	0.004	0.004	0.005	0.004	0.003
		1時間値の最高値	(ppm)	0.029	0.028	0.043	0.030	0.021	0.028	0.028	0.078	0.082	0.088	0.064	0.082
		日平均値の最高値	(ppm)	0.006	0.005	0.009	0.009	0.005	0.008	0.004	0.010	0.013	0.028	0.018	0.010
堺市西区	石津	有効測定日数	(日)	30	31	30	31	31	30	31	30	31	31	28	31
		測定時間	(時間)	712	738	714	733	736	713	736	714	736	726	665	735
		月平均値	(ppm)	0.003	0.002	0.003	0.004	0.003	0.002	0.002	0.004	0.006	0.006	0.005	0.003
		1時間値の最高値	(ppm)	0.032	0.028	0.050	0.043	0.040	0.037	0.030	0.047	0.067	0.093	0.053	0.051
		日平均値の最高値	(ppm)	0.007	0.006	0.009	0.010	0.008	0.009	0.004	0.011	0.015	0.028	0.016	0.012
堺市堺区	三宝	有効測定日数	(日)	30	31	30	31	31	30	31	30	31	31	28	30
		測定時間	(時間)	713	738	713	734	737	704	738	712	736	734	666	722
		月平均値	(ppm)	0.003	0.003	0.004	0.006	0.005	0.003	0.002	0.005	0.007	0.007	0.005	0.003
		1時間値の最高値	(ppm)	0.056	0.050	0.055	0.112	0.039	0.040	0.056	0.079	0.080	0.106	0.076	0.038
		日平均値の最高値	(ppm)	0.012	0.011	0.014	0.014	0.010	0.010	0.008	0.011	0.027	0.029	0.018	0.009



## (2)一酸化窒素の月間測定結果

市(区)町村	測定局名	項目	2018年										2019年		
			4月	5月	6月	7月	8月	9月	10月	11月	12月	1月	2月	3月	
堺市南区	若松台	有効測定日数	(日)	30	31	30	31	31	30	31	30	31	31	28	31
		測定時間	(時間)	711	735	713	734	737	705	735	714	736	735	666	730
		月平均値	(ppm)	0.001	0.001	0.001	0.001	0.001	0.000	0.000	0.001	0.001	0.001	0.001	0.001
		1時間値の最高値	(ppm)	0.010	0.009	0.008	0.011	0.007	0.008	0.008	0.016	0.029	0.070	0.017	0.014
		日平均値の最高値	(ppm)	0.002	0.002	0.002	0.002	0.002	0.002	0.001	0.002	0.004	0.012	0.004	0.002
堺市東区	登美丘	有効測定日数	(日)	30	31	30	31	30	30	31	30	31	31	28	30
		測定時間	(時間)	714	739	712	734	730	711	737	712	736	725	666	731
		月平均値	(ppm)	0.001	0.001	0.001	0.002	0.001	0.001	0.001	0.002	0.002	0.003	0.002	0.001
		1時間値の最高値	(ppm)	0.016	0.011	0.014	0.049	0.021	0.013	0.012	0.029	0.022	0.074	0.032	0.012
		日平均値の最高値	(ppm)	0.002	0.002	0.003	0.008	0.004	0.003	0.002	0.005	0.005	0.020	0.008	0.003
堺市中区	深井	有効測定日数	(日)	30	31	30	31	31	4	19	30	30	31	28	31
		測定時間	(時間)	714	735	712	736	736	112	463	713	718	736	655	735
		月平均値	(ppm)	0.001	0.001	0.001	0.002	0.001	0.001	0.001	0.003	0.003	0.004	0.002	0.002
		1時間値の最高値	(ppm)	0.060	0.012	0.029	0.041	0.019	0.009	0.025	0.065	0.061	0.077	0.045	0.038
		日平均値の最高値	(ppm)	0.006	0.002	0.004	0.007	0.005	0.001	0.002	0.010	0.011	0.022	0.011	0.007
堺市美原区	美原	有効測定日数	(日)	30	31	30	31	31	30	31	30	31	31	28	31
		測定時間	(時間)	714	737	713	734	738	713	737	713	727	736	659	732
		月平均値	(ppm)	0.001	0.001	0.001	0.002	0.002	0.001	0.002	0.003	0.004	0.004	0.004	0.002
		1時間値の最高値	(ppm)	0.016	0.015	0.018	0.034	0.014	0.016	0.021	0.051	0.065	0.086	0.056	0.060
		日平均値の最高値	(ppm)	0.004	0.004	0.004	0.007	0.004	0.004	0.003	0.008	0.011	0.023	0.016	0.006
堺市北区	金岡南	有効測定日数	(日)	30	31	30	31	31	30	31	30	31	31	11	30
		測定時間	(時間)	712	738	713	735	738	712	737	712	722	736	258	731
		月平均値	(ppm)	0.002	0.002	0.002	0.003	0.002	0.002	0.002	0.003	0.004	0.005	0.004	0.002
		1時間値の最高値	(ppm)	0.020	0.015	0.041	0.032	0.016	0.027	0.022	0.052	0.076	0.078	0.059	0.028
		日平均値の最高値	(ppm)	0.004	0.003	0.007	0.008	0.005	0.006	0.004	0.008	0.014	0.025	0.014	0.005
岸和田市	岸和田中央公園	有効測定日数	(日)	30	31	30	30	29	30	31	30	31	30	28	31
		測定時間	(時間)	713	735	710	728	698	710	732	712	732	724	658	735
		月平均値	(ppm)	0.001	0.001	0.002	0.002	0.002	0.001	0.001	0.002	0.002	0.002	0.002	0.001
		1時間値の最高値	(ppm)	0.021	0.034	0.024	0.023	0.024	0.018	0.018	0.022	0.036	0.059	0.044	0.021
		日平均値の最高値	(ppm)	0.004	0.005	0.006	0.008	0.006	0.004	0.003	0.005	0.006	0.023	0.009	0.005

## (2)一酸化窒素の月間測定結果

市(区)町村	測定局名	項目	2018年										2019年		
			4月	5月	6月	7月	8月	9月	10月	11月	12月	1月	2月	3月	
豊中市	豊中市千成	有効測定日数	(日)	30	29	30	31	31	28	31	21	31	31	28	31
		測定時間	(時間)	713	706	710	735	736	683	736	523	735	735	663	736
		月平均値	(ppm)	0.003	0.002	0.003	0.004	0.003	0.003	0.003	0.006	0.006	0.008	0.006	0.003
		1時間値の最高値	(ppm)	0.042	0.034	0.045	0.036	0.024	0.024	0.038	0.051	0.102	0.103	0.094	0.051
		日平均値の最高値	(ppm)	0.010	0.007	0.006	0.016	0.006	0.007	0.007	0.019	0.037	0.021	0.030	0.010
池田市	池田市立南畑会館	有効測定日数	(日)	30	31	30	31	31	29	31	29	30	31	28	31
		測定時間	(時間)	711	735	709	734	733	702	731	707	717	734	664	737
		月平均値	(ppm)	0.001	0.000	0.001	0.001	0.001	0.000	0.000	0.001	0.002	0.002	0.002	0.001
		1時間値の最高値	(ppm)	0.010	0.009	0.009	0.017	0.010	0.010	0.006	0.021	0.051	0.049	0.041	0.013
		日平均値の最高値	(ppm)	0.002	0.002	0.002	0.004	0.003	0.002	0.001	0.006	0.011	0.010	0.009	0.002
吹田市	吹田市垂水	有効測定日数	(日)	30	31	30	31	31	18	31	30	31	31	28	31
		測定時間	(時間)	714	736	712	737	736	451	735	714	737	737	666	737
		月平均値	(ppm)	0.002	0.001	0.002	0.003	0.001	0.001	0.001	0.004	0.005	0.007	0.005	0.002
		1時間値の最高値	(ppm)	0.022	0.053	0.019	0.036	0.015	0.015	0.022	0.059	0.105	0.135	0.096	0.056
		日平均値の最高値	(ppm)	0.005	0.005	0.004	0.012	0.003	0.003	0.005	0.015	0.036	0.023	0.028	0.009
吹田市	吹田市北消防署	有効測定日数	(日)	30	31	30	31	31	27	31	30	31	31	28	31
		測定時間	(時間)	713	736	712	738	731	687	731	711	737	735	666	736
		月平均値	(ppm)	0.002	0.002	0.002	0.003	0.001	0.002	0.002	0.003	0.005	0.005	0.004	0.002
		1時間値の最高値	(ppm)	0.023	0.027	0.023	0.034	0.014	0.026	0.025	0.049	0.103	0.115	0.070	0.027
		日平均値の最高値	(ppm)	0.004	0.007	0.005	0.011	0.003	0.005	0.003	0.013	0.028	0.018	0.019	0.005
吹田市	吹田市川園	有効測定日数	(日)	30	31	30	31	1	-	-	-	-	-	-	-
		測定時間	(時間)	713	735	711	738	33	-	-	-	-	-	-	-
		月平均値	(ppm)	0.001	0.001	0.001	0.003	0.001	-	-	-	-	-	-	-
		1時間値の最高値	(ppm)	0.032	0.027	0.013	0.144	0.007	-	-	-	-	-	-	-
		日平均値の最高値	(ppm)	0.005	0.005	0.003	0.040	0.001	-	-	-	-	-	-	-
吹田市	吹田市高野台	有効測定日数	(日)	-	-	-	-	11	29	31	30	31	31	28	31
		測定時間	(時間)	-	-	-	-	260	703	736	713	737	738	665	736
		月平均値	(ppm)	-	-	-	-	0.001	0.001	0.001	0.005	0.005	0.007	0.004	0.002
		1時間値の最高値	(ppm)	-	-	-	-	0.012	0.019	0.034	0.068	0.099	0.153	0.102	0.060
		日平均値の最高値	(ppm)	-	-	-	-	0.002	0.003	0.007	0.019	0.034	0.022	0.023	0.010

## (2)一酸化窒素の月間測定結果

市(区)町村	測定局名	項目	2018年										2019年		
			4月	5月	6月	7月	8月	9月	10月	11月	12月	1月	2月	3月	
泉大津市	泉大津市役所	有効測定日数	(日)	30	31	30	31	31	29	30	30	30	31	28	31
		測定時間	(時間)	711	737	709	736	735	698	731	707	717	737	664	736
		月平均値	(ppm)	0.002	0.002	0.002	0.003	0.002	0.001	0.001	0.002	0.003	0.004	0.003	0.002
		1時間値の最高値	(ppm)	0.042	0.044	0.036	0.044	0.023	0.030	0.024	0.046	0.054	0.086	0.066	0.032
		日平均値の最高値	(ppm)	0.006	0.009	0.010	0.012	0.006	0.006	0.003	0.007	0.010	0.024	0.011	0.006
高槻市	高槻北	有効測定日数	(日)	30	28	30	31	31	25	31	21	31	29	26	31
		測定時間	(時間)	711	667	712	732	736	639	726	518	721	701	627	733
		月平均値	(ppm)	0.002	0.001	0.002	0.002	0.001	0.002	0.002	0.002	0.004	0.004	0.003	0.001
		1時間値の最高値	(ppm)	0.019	0.029	0.016	0.024	0.013	0.021	0.030	0.053	0.068	0.073	0.060	0.035
		日平均値の最高値	(ppm)	0.003	0.005	0.004	0.005	0.003	0.006	0.004	0.007	0.017	0.018	0.016	0.005
高槻市	庄所	有効測定日数	(日)	30	31	30	31	31	30	31	30	30	31	28	31
		測定時間	(時間)	711	734	708	735	736	710	734	713	728	733	662	734
		月平均値	(ppm)	0.002	0.001	0.002	0.002	0.001	0.001	0.001	0.004	0.005	0.005	0.004	0.002
		1時間値の最高値	(ppm)	0.033	0.010	0.013	0.032	0.012	0.016	0.021	0.042	0.050	0.059	0.074	0.039
		日平均値の最高値	(ppm)	0.005	0.003	0.004	0.007	0.003	0.004	0.005	0.013	0.022	0.017	0.023	0.007
高槻市	梶原	有効測定日数	(日)	30	31	30	31	31	30	31	30	31	29	28	31
		測定時間	(時間)	712	736	712	733	736	708	736	712	735	706	664	737
		月平均値	(ppm)	0.009	0.007	0.008	0.015	0.010	0.010	0.013	0.017	0.015	0.015	0.014	0.009
		1時間値の最高値	(ppm)	0.091	0.073	0.062	0.091	0.066	0.069	0.080	0.079	0.101	0.085	0.095	0.081
		日平均値の最高値	(ppm)	0.026	0.019	0.023	0.039	0.032	0.026	0.029	0.030	0.056	0.041	0.031	0.021
貝塚市	貝塚市消防署	有効測定日数	(日)	30	31	30	31	31	28	31	30	31	30	28	31
		測定時間	(時間)	711	735	712	732	737	692	733	712	732	713	662	736
		月平均値	(ppm)	0.001	0.001	0.001	0.002	0.001	0.001	0.001	0.002	0.002	0.002	0.002	0.001
		1時間値の最高値	(ppm)	0.017	0.031	0.025	0.024	0.020	0.014	0.014	0.017	0.030	0.065	0.035	0.022
		日平均値の最高値	(ppm)	0.003	0.004	0.004	0.007	0.007	0.003	0.002	0.004	0.007	0.016	0.009	0.003
守口市	西部コミュニティセンター	有効測定日数	(日)	30	31	30	31	31	29	30	30	31	31	28	31
		測定時間	(時間)	709	736	713	733	737	698	732	710	736	737	664	730
		月平均値	(ppm)	0.002	0.002	0.002	0.003	0.002	0.003	0.003	0.007	0.008	0.009	0.006	0.003
		1時間値の最高値	(ppm)	0.053	0.043	0.018	0.048	0.017	0.041	0.047	0.074	0.088	0.159	0.088	0.076
		日平均値の最高値	(ppm)	0.010	0.011	0.006	0.020	0.004	0.010	0.008	0.023	0.042	0.033	0.019	0.016

## (2)一酸化窒素の月間測定結果

市(区)町村	測定局名	項目	2018年										2019年		
			4月	5月	6月	7月	8月	9月	10月	11月	12月	1月	2月	3月	
守口市	第一測定局(金田)	有効測定日数	(日)	30	31	30	31	29	30	31	30	31	30	28	31
		測定時間	(時間)	706	731	701	729	696	704	726	703	730	724	659	731
		月平均値	(ppm)	0.003	0.002	0.002	0.003	0.002	0.002	0.002	0.006	0.008	0.010	0.006	0.003
		1時間値の最高値	(ppm)	0.042	0.022	0.017	0.038	0.017	0.045	0.038	0.063	0.158	0.140	0.104	0.058
		日平均値の最高値	(ppm)	0.009	0.007	0.006	0.014	0.004	0.006	0.007	0.024	0.062	0.033	0.021	0.014
守口市	第二測定局(大日)	有効測定日数	(日)	30	31	30	31	29	30	31	30	31	31	28	30
		測定時間	(時間)	706	732	701	729	704	707	725	703	727	729	659	729
		月平均値	(ppm)	0.003	0.002	0.003	0.003	0.002	0.003	0.003	0.006	0.009	0.011	0.007	0.004
		1時間値の最高値	(ppm)	0.049	0.026	0.018	0.036	0.021	0.044	0.031	0.060	0.181	0.150	0.107	0.063
		日平均値の最高値	(ppm)	0.011	0.008	0.006	0.017	0.005	0.008	0.007	0.022	0.066	0.036	0.022	0.016
守口市	第三測定局(錦)	有効測定日数	(日)	30	31	30	31	31	30	31	28	31	31	28	31
		測定時間	(時間)	709	736	709	732	734	708	735	696	730	732	661	732
		月平均値	(ppm)	0.003	0.002	0.003	0.004	0.003	0.003	0.003	0.008	0.010	0.012	0.007	0.004
		1時間値の最高値	(ppm)	0.055	0.037	0.024	0.051	0.018	0.046	0.049	0.097	0.128	0.207	0.125	0.084
		日平均値の最高値	(ppm)	0.012	0.010	0.006	0.021	0.007	0.008	0.009	0.028	0.053	0.047	0.022	0.026
枚方市	楠葉	有効測定日数	(日)	30	31	30	31	30	30	31	30	31	31	27	30
		測定時間	(時間)	710	734	709	735	730	704	731	712	735	734	655	725
		月平均値	(ppm)	0.001	0.001	0.002	0.003	0.002	0.002	0.002	0.005	0.006	0.008	0.005	0.003
		1時間値の最高値	(ppm)	0.021	0.022	0.023	0.031	0.018	0.030	0.030	0.075	0.078	0.065	0.066	0.042
		日平均値の最高値	(ppm)	0.004	0.005	0.006	0.010	0.003	0.006	0.005	0.018	0.039	0.027	0.014	0.008
枚方市	枚方市役所	有効測定日数	(日)	30	31	30	30	30	30	31	30	31	31	27	30
		測定時間	(時間)	710	733	712	730	729	710	733	709	735	733	655	725
		月平均値	(ppm)	0.001	0.001	0.001	0.002	0.002	0.001	0.001	0.003	0.005	0.006	0.004	0.002
		1時間値の最高値	(ppm)	0.019	0.015	0.015	0.022	0.013	0.011	0.018	0.038	0.085	0.076	0.059	0.038
		日平均値の最高値	(ppm)	0.003	0.004	0.004	0.010	0.003	0.003	0.003	0.013	0.035	0.020	0.019	0.009
枚方市	王仁公園	有効測定日数	(日)	30	31	29	30	31	30	31	30	31	31	28	30
		測定時間	(時間)	709	734	703	727	734	710	732	712	735	732	659	727
		月平均値	(ppm)	0.001	0.000	0.001	0.001	0.001	0.001	0.001	0.002	0.003	0.004	0.002	0.001
		1時間値の最高値	(ppm)	0.035	0.013	0.015	0.017	0.016	0.020	0.028	0.038	0.093	0.073	0.063	0.037
		日平均値の最高値	(ppm)	0.004	0.004	0.003	0.005	0.004	0.004	0.004	0.007	0.032	0.013	0.013	0.004

## (2)一酸化窒素の月間測定結果

市(区)町村	測定局名	項目	2018年										2019年		
			4月	5月	6月	7月	8月	9月	10月	11月	12月	1月	2月	3月	
茨木市	茨木市役所	有効測定日数	(日)	30	31	30	31	31	29	31	30	31	31	28	29
		測定時間	(時間)	711	737	710	734	737	703	730	712	729	731	664	701
		月平均値	(ppm)	0.002	0.001	0.002	0.003	0.002	0.002	0.002	0.005	0.007	0.008	0.006	0.003
		1時間値の最高値	(ppm)	0.030	0.020	0.015	0.031	0.027	0.030	0.039	0.072	0.117	0.111	0.088	0.056
		日平均値の最高値	(ppm)	0.005	0.003	0.005	0.010	0.006	0.005	0.009	0.014	0.043	0.024	0.026	0.009
茨木市	耳原小学校	有効測定日数	(日)	30	31	28	25	31	22	31	30	30	31	28	21
		測定時間	(時間)	712	737	684	597	735	555	735	710	728	735	665	514
		月平均値	(ppm)	0.001	0.001	0.002	0.002	0.001	0.001	0.002	0.003	0.005	0.005	0.004	0.001
		1時間値の最高値	(ppm)	0.026	0.019	0.015	0.022	0.025	0.019	0.043	0.047	0.069	0.079	0.088	0.026
		日平均値の最高値	(ppm)	0.003	0.005	0.005	0.004	0.004	0.004	0.007	0.010	0.021	0.019	0.017	0.004
八尾市	八尾市保健所	有効測定日数	(日)	30	29	30	31	30	0	0	19	30	31	24	31
		測定時間	(時間)	707	717	702	732	704	0	0	469	732	733	573	735
		月平均値	(ppm)	0.002	0.002	0.002	0.003	0.003	-	-	0.006	0.006	0.006	0.005	0.003
		1時間値の最高値	(ppm)	0.032	0.017	0.024	0.026	0.018	-	-	0.080	0.087	0.107	0.063	0.074
		日平均値の最高値	(ppm)	0.005	0.007	0.007	0.006	0.008	-	-	0.016	0.024	0.042	0.013	0.012
八尾市	水越	有効測定日数	(日)	30	27	29	31	31	28	24	28	31	31	28	31
		測定時間	(時間)	710	651	707	733	724	673	581	669	733	729	658	733
		月平均値	(ppm)	0.001	0.001	0.001	0.001	0.001	0.001	0.001	0.002	0.003	0.003	0.002	0.001
		1時間値の最高値	(ppm)	0.017	0.010	0.019	0.023	0.008	0.015	0.023	0.049	0.060	0.081	0.036	0.026
		日平均値の最高値	(ppm)	0.002	0.003	0.004	0.005	0.003	0.003	0.003	0.009	0.016	0.022	0.009	0.004
泉佐野市	佐野中学校	有効測定日数	(日)	30	31	30	31	31	29	31	30	30	31	28	31
		測定時間	(時間)	713	735	711	733	735	707	736	710	718	729	665	730
		月平均値	(ppm)	0.001	0.002	0.002	0.003	0.003	0.001	0.001	0.002	0.003	0.003	0.003	0.001
		1時間値の最高値	(ppm)	0.023	0.049	0.022	0.043	0.035	0.023	0.014	0.031	0.055	0.058	0.035	0.031
		日平均値の最高値	(ppm)	0.004	0.007	0.007	0.008	0.008	0.004	0.003	0.005	0.011	0.018	0.009	0.005
富田林市	富田林市役所	有効測定日数	(日)	30	31	29	29	31	29	31	29	31	29	28	20
		測定時間	(時間)	710	735	692	727	737	697	723	707	733	692	665	468
		月平均値	(ppm)	0.001	0.001	0.001	0.001	0.001	0.001	0.001	0.002	0.003	0.003	0.002	0.001
		1時間値の最高値	(ppm)	0.011	0.007	0.007	0.012	0.007	0.012	0.010	0.026	0.073	0.071	0.037	0.027
		日平均値の最高値	(ppm)	0.001	0.002	0.002	0.003	0.003	0.002	0.002	0.005	0.009	0.016	0.009	0.004

## (2)一酸化窒素の月間測定結果

市(区)町村	測定局名	項目	2018年										2019年		
			4月	5月	6月	7月	8月	9月	10月	11月	12月	1月	2月	3月	
寝屋川市	寝屋川市役所	有効測定日数	(日)	22	31	24	30	6	0	0	24	29	30	27	29
		測定時間	(時間)	553	735	592	732	158	0	0	590	710	716	654	694
		月平均値	(ppm)	0.001	0.001	0.002	0.003	0.002	-	-	0.005	0.007	0.008	0.005	0.003
		1時間値の最高値	(ppm)	0.022	0.021	0.013	0.028	0.012	-	-	0.068	0.136	0.118	0.114	0.051
		日平均値の最高値	(ppm)	0.004	0.006	0.004	0.012	0.003	-	-	0.015	0.053	0.025	0.017	0.009
寝屋川市	成田	有効測定日数	(日)	30	31	30	31	31	30	30	30	31	31	28	31
		測定時間	(時間)	712	730	695	735	733	712	730	711	734	735	664	736
		月平均値	(ppm)	0.001	0.001	0.001	0.001	0.001	0.001	0.001	0.002	0.004	0.005	0.003	0.001
		1時間値の最高値	(ppm)	0.017	0.018	0.012	0.022	0.011	0.019	0.023	0.048	0.082	0.065	0.050	0.040
		日平均値の最高値	(ppm)	0.003	0.004	0.003	0.007	0.003	0.003	0.002	0.010	0.035	0.015	0.013	0.005
河内長野市	三日市公民館	有効測定日数	(日)	30	31	26	31	31	29	31	30	30	29	28	30
		測定時間	(時間)	712	735	624	732	732	689	733	709	716	703	664	715
		月平均値	(ppm)	0.000	0.000	0.000	0.001	0.000	0.000	0.000	0.001	0.001	0.001	0.001	0.000
		1時間値の最高値	(ppm)	0.006	0.005	0.004	0.009	0.004	0.007	0.008	0.010	0.025	0.033	0.016	0.010
		日平均値の最高値	(ppm)	0.001	0.001	0.001	0.002	0.001	0.001	0.001	0.001	0.002	0.004	0.006	0.003
松原市	大塚高校	有効測定日数	(日)	30	31	30	28	31	30	31	30	31	30	28	31
		測定時間	(時間)	711	736	711	681	734	711	734	712	734	729	665	736
		月平均値	(ppm)	0.003	0.002	0.003	0.003	0.003	0.002	0.002	0.004	0.007	0.007	0.006	0.004
		1時間値の最高値	(ppm)	0.034	0.030	0.033	0.029	0.028	0.031	0.037	0.042	0.067	0.097	0.069	0.082
		日平均値の最高値	(ppm)	0.007	0.006	0.011	0.008	0.009	0.008	0.007	0.008	0.024	0.025	0.018	0.010
大東市	大東市役所	有効測定日数	(日)	29	31	30	31	31	30	30	30	28	31	28	31
		測定時間	(時間)	701	736	709	734	736	711	731	710	705	735	663	737
		月平均値	(ppm)	0.001	0.001	0.001	0.001	0.001	0.001	0.001	0.004	0.006	0.007	0.004	0.002
		1時間値の最高値	(ppm)	0.032	0.021	0.033	0.022	0.012	0.023	0.024	0.061	0.092	0.102	0.092	0.038
		日平均値の最高値	(ppm)	0.005	0.006	0.005	0.005	0.003	0.006	0.003	0.015	0.035	0.024	0.021	0.007
和泉市	緑ヶ丘小学校	有効測定日数	(日)	30	31	30	31	31	30	31	30	30	31	28	31
		測定時間	(時間)	711	735	709	735	736	712	732	711	715	737	660	736
		月平均値	(ppm)	0.001	0.001	0.001	0.000	0.000	0.001	0.001	0.001	0.001	0.001	0.001	0.001
		1時間値の最高値	(ppm)	0.008	0.016	0.008	0.012	0.012	0.005	0.008	0.014	0.025	0.068	0.027	0.010
		日平均値の最高値	(ppm)	0.002	0.002	0.002	0.002	0.001	0.001	0.001	0.001	0.003	0.004	0.010	0.007

## (2)一酸化窒素の月間測定結果

市(区)町村	測定局名	項目	2018年										2019年			
			4月	5月	6月	7月	8月	9月	10月	11月	12月	1月	2月	3月		
柏原市	府立修徳学院	有効測定日数	(日)	30	31	30	31	31	29	31	30	31	30	28	31	
		測定時間	(時間)	712	734	711	735	735	705	731	713	737	715	664	734	
		月平均値	(ppm)	0.001	0.001	0.001	0.001	0.001	0.001	0.001	0.001	0.001	0.002	0.001	0.001	0.001
		1時間値の最高値	(ppm)	0.012	0.007	0.012	0.012	0.016	0.008	0.013	0.015	0.046	0.029	0.032	0.010	
		日平均値の最高値	(ppm)	0.002	0.002	0.002	0.004	0.003	0.001	0.002	0.002	0.005	0.006	0.007	0.002	
柏原市	柏原市役所	有効測定日数	(日)	30	31	27	26	30	29	31	30	31	31	28	29	
		測定時間	(時間)	716	739	650	632	716	710	740	716	739	740	668	711	
		月平均値	(ppm)	0.001	0.001	0.001	0.001	0.001	0.001	0.001	0.001	0.002	0.003	0.002	0.001	
		1時間値の最高値	(ppm)	0.009	0.014	0.015	0.012	0.015	0.014	0.016	0.028	0.067	0.066	0.032	0.023	
		日平均値の最高値	(ppm)	0.002	0.003	0.003	0.004	0.003	0.004	0.003	0.004	0.012	0.016	0.009	0.003	
門真市	門真市役所	有効測定日数	(日)	30	31	30	31	31	22	31	30	31	30	28	31	
		測定時間	(時間)	710	736	710	735	736	544	736	712	732	731	664	735	
		月平均値	(ppm)	0.002	0.002	0.002	0.006	0.002	0.001	0.002	0.005	0.007	0.008	0.005	0.002	
		1時間値の最高値	(ppm)	0.033	0.021	0.017	0.087	0.017	0.022	0.023	0.068	0.126	0.138	0.079	0.060	
		日平均値の最高値	(ppm)	0.008	0.007	0.005	0.031	0.005	0.005	0.005	0.019	0.053	0.029	0.019	0.014	
門真市	門真市南	有効測定日数	(日)	30	31	30	31	31	30	28	30	31	31	28	31	
		測定時間	(時間)	712	736	713	735	735	711	686	712	735	736	664	735	
		月平均値	(ppm)	0.003	0.002	0.003	0.004	0.003	0.003	0.002	0.006	0.009	0.011	0.008	0.005	
		1時間値の最高値	(ppm)	0.036	0.024	0.027	0.032	0.016	0.045	0.029	0.072	0.138	0.200	0.119	0.080	
		日平均値の最高値	(ppm)	0.008	0.007	0.007	0.017	0.005	0.009	0.006	0.020	0.064	0.030	0.027	0.022	
高石市	高石中学校	有効測定日数	(日)	30	31	30	31	31	27	30	30	29	31	28	31	
		測定時間	(時間)	711	737	712	735	737	661	731	711	689	737	665	736	
		月平均値	(ppm)	0.002	0.001	0.002	0.003	0.002	0.001	0.001	0.003	0.004	0.004	0.004	0.002	
		1時間値の最高値	(ppm)	0.032	0.023	0.027	0.027	0.017	0.019	0.023	0.051	0.057	0.083	0.069	0.030	
		日平均値の最高値	(ppm)	0.005	0.004	0.007	0.008	0.004	0.005	0.004	0.007	0.009	0.025	0.014	0.006	
高石市	高石消防署高師浜出張所	有効測定日数	(日)	28	30	30	29	31	26	31	30	31	30	28	31	
		測定時間	(時間)	694	730	711	722	736	636	732	713	735	724	661	738	
		月平均値	(ppm)	0.005	0.004	0.004	0.005	0.005	0.003	0.003	0.005	0.006	0.007	0.007	0.004	
		1時間値の最高値	(ppm)	0.068	0.070	0.112	0.092	0.112	0.060	0.041	0.041	0.098	0.088	0.072	0.052	
		日平均値の最高値	(ppm)	0.013	0.012	0.018	0.015	0.015	0.011	0.006	0.010	0.014	0.026	0.018	0.011	

## (2)一酸化窒素の月間測定結果

市(区)町村	測定局名	項目	2018年										2019年		
			4月	5月	6月	7月	8月	9月	10月	11月	12月	1月	2月	3月	
藤井寺市	藤井寺市役所	有効測定日数	(日)	30	31	29	31	28	30	29	23	19	30	28	31
		測定時間	(時間)	710	735	690	734	690	711	696	569	483	723	661	737
		月平均値	(ppm)	0.001	0.001	0.001	0.002	0.002	0.002	0.002	0.003	0.003	0.004	0.003	0.002
		1時間値の最高値	(ppm)	0.013	0.018	0.018	0.028	0.020	0.024	0.018	0.054	0.047	0.079	0.039	0.027
		日平均値の最高値	(ppm)	0.002	0.005	0.004	0.007	0.004	0.008	0.004	0.009	0.013	0.025	0.011	0.004
東大阪市	東大阪市西保健センター	有効測定日数	(日)	30	31	30	31	31	30	30	30	31	22	0	0
		測定時間	(時間)	711	735	711	734	734	709	729	709	735	533	0	0
		月平均値	(ppm)	0.002	0.002	0.001	0.003	0.002	0.002	0.002	0.005	0.008	0.008	-	-
		1時間値の最高値	(ppm)	0.031	0.044	0.022	0.040	0.022	0.028	0.025	0.069	0.137	0.153	-	-
		日平均値の最高値	(ppm)	0.004	0.008	0.006	0.011	0.006	0.008	0.004	0.021	0.042	0.030	-	-
東大阪市	東大阪市六万寺(仮設)	有効測定日数	(日)	30	31	30	31	31	30	31	30	31	31	26	31
		測定時間	(時間)	712	736	711	734	734	711	729	711	735	735	622	735
		月平均値	(ppm)	0.001	0.001	0.001	0.001	0.001	0.001	0.001	0.003	0.005	0.006	0.004	0.002
		1時間値の最高値	(ppm)	0.036	0.025	0.017	0.015	0.009	0.013	0.023	0.111	0.086	0.093	0.069	0.055
		日平均値の最高値	(ppm)	0.004	0.003	0.005	0.004	0.002	0.004	0.003	0.016	0.023	0.030	0.015	0.007
泉南市	泉南市役所	有効測定日数	(日)	30	31	30	31	30	28	30	30	30	31	28	31
		測定時間	(時間)	713	735	709	719	719	685	721	706	714	735	665	730
		月平均値	(ppm)	0.002	0.002	0.002	0.002	0.002	0.002	0.002	0.003	0.003	0.002	0.002	0.001
		1時間値の最高値	(ppm)	0.036	0.048	0.017	0.025	0.020	0.015	0.020	0.025	0.033	0.050	0.023	0.021
		日平均値の最高値	(ppm)	0.005	0.006	0.004	0.005	0.006	0.006	0.004	0.005	0.011	0.010	0.008	0.006
交野市	交野市役所	有効測定日数	(日)	30	31	28	31	31	30	31	30	31	31	28	30
		測定時間	(時間)	714	734	684	737	738	710	738	713	732	737	665	732
		月平均値	(ppm)	0.001	0.001	0.001	0.001	0.001	0.001	0.002	0.003	0.004	0.005	0.003	0.001
		1時間値の最高値	(ppm)	0.032	0.020	0.011	0.017	0.013	0.020	0.017	0.046	0.064	0.087	0.054	0.035
		日平均値の最高値	(ppm)	0.004	0.005	0.003	0.005	0.003	0.004	0.006	0.013	0.027	0.014	0.012	0.005
阪南市	南海団地	有効測定日数	(日)	30	31	27	31	31	30	31	30	30	31	28	31
		測定時間	(時間)	713	735	663	733	737	711	733	710	717	736	664	737
		月平均値	(ppm)	0.001	0.001	0.001	0.001	0.001	0.001	0.000	0.001	0.001	0.001	0.001	0.001
		1時間値の最高値	(ppm)	0.019	0.028	0.019	0.019	0.019	0.008	0.008	0.010	0.011	0.040	0.013	0.021
		日平均値の最高値	(ppm)	0.002	0.003	0.003	0.004	0.003	0.002	0.001	0.001	0.003	0.006	0.003	0.004



## (2)一酸化窒素の月間測定結果

市(区)町村	測定局名	項目	2018年										2019年		
			4月	5月	6月	7月	8月	9月	10月	11月	12月	1月	2月	3月	
島本町	島本町役場	有効測定日数	(日)	30	31	29	31	31	29	31	29	31	31	26	30
		測定時間	(時間)	708	736	691	736	735	697	734	703	731	736	620	720
		月平均値	(ppm)	0.003	0.002	0.002	0.004	0.003	0.003	0.004	0.007	0.008	0.008	0.006	0.003
		1時間値の最高値	(ppm)	0.032	0.025	0.039	0.033	0.031	0.046	0.032	0.053	0.076	0.079	0.060	0.036
		日平均値の最高値	(ppm)	0.007	0.006	0.006	0.012	0.007	0.007	0.009	0.017	0.036	0.023	0.022	0.008
豊能町	豊能町役場	有効測定日数	(日)	30	31	30	30	31	30	31	30	31	28	31	
		測定時間	(時間)	712	734	711	732	734	708	731	709	726	734	664	734
		月平均値	(ppm)	0.001	0.000	0.001	0.001	0.001	0.000	0.001	0.001	0.002	0.002	0.001	0.001
		1時間値の最高値	(ppm)	0.013	0.004	0.004	0.007	0.007	0.004	0.009	0.021	0.027	0.026	0.014	0.008
		日平均値の最高値	(ppm)	0.002	0.001	0.001	0.002	0.001	0.001	0.001	0.004	0.007	0.007	0.004	0.002
大阪市北区	梅田新道	有効測定日数	(日)	30	31	28	31	31	30	31	29	31	31	28	31
		測定時間	(時間)	716	741	690	740	741	716	740	710	740	740	669	739
		月平均値	(ppm)	0.004	0.004	0.005	0.007	0.005	0.005	0.004	0.008	0.011	0.012	0.010	0.006
		1時間値の最高値	(ppm)	0.053	0.051	0.052	0.044	0.042	0.049	0.051	0.076	0.094	0.098	0.110	0.080
		日平均値の最高値	(ppm)	0.013	0.014	0.017	0.024	0.011	0.016	0.010	0.024	0.042	0.028	0.031	0.015
大阪市西淀川区	出来島小学校	有効測定日数	(日)	30	31	30	31	31	26	30	30	31	31	28	31
		測定時間	(時間)	716	739	717	738	739	653	735	714	741	742	667	738
		月平均値	(ppm)	0.011	0.012	0.018	0.025	0.024	0.023	0.016	0.017	0.018	0.019	0.018	0.012
		1時間値の最高値	(ppm)	0.088	0.106	0.139	0.139	0.081	0.086	0.092	0.136	0.182	0.150	0.164	0.127
		日平均値の最高値	(ppm)	0.032	0.030	0.045	0.059	0.040	0.036	0.026	0.035	0.060	0.050	0.071	0.027
大阪市住之江区	北粉浜小学校	有効測定日数	(日)	30	31	30	31	31	30	31	30	31	31	28	31
		測定時間	(時間)	716	740	715	739	741	717	739	716	740	741	669	738
		月平均値	(ppm)	0.006	0.006	0.008	0.008	0.007	0.006	0.006	0.011	0.013	0.013	0.012	0.008
		1時間値の最高値	(ppm)	0.078	0.065	0.068	0.051	0.046	0.052	0.062	0.061	0.091	0.113	0.077	0.048
		日平均値の最高値	(ppm)	0.012	0.018	0.022	0.018	0.011	0.014	0.012	0.022	0.039	0.039	0.024	0.017
大阪市東住吉区	杭全町交差点	有効測定日数	(日)	30	31	30	31	31	6	31	30	31	31	27	26
		測定時間	(時間)	718	741	715	740	740	154	739	714	740	740	656	631
		月平均値	(ppm)	0.010	0.010	0.010	0.010	0.008	0.011	0.015	0.024	0.026	0.024	0.021	0.013
		1時間値の最高値	(ppm)	0.110	0.088	0.065	0.106	0.055	0.072	0.116	0.140	0.224	0.195	0.184	0.194
		日平均値の最高値	(ppm)	0.021	0.029	0.021	0.035	0.017	0.023	0.028	0.054	0.063	0.076	0.040	0.029

## (2)一酸化窒素の月間測定結果

市(区)町村	測定局名	項目	2018年										2019年		
			4月	5月	6月	7月	8月	9月	10月	11月	12月	1月	2月	3月	
大阪市旭区	新森小路小学校	有効測定日数	(日)	30	31	30	31	31	28	31	30	31	31	28	31
		測定時間	(時間)	715	740	716	740	739	693	738	717	739	740	668	741
		月平均値	(ppm)	0.013	0.011	0.012	0.012	0.010	0.014	0.015	0.025	0.026	0.028	0.024	0.017
		1時間値の最高値	(ppm)	0.078	0.087	0.054	0.072	0.050	0.069	0.077	0.173	0.183	0.231	0.162	0.170
		日平均値の最高値	(ppm)	0.026	0.028	0.020	0.038	0.018	0.027	0.030	0.046	0.090	0.059	0.048	0.039
大阪市福島区	海老江西小学校	有効測定日数	(日)	30	31	30	31	31	30	31	30	31	31	28	31
		測定時間	(時間)	717	740	715	742	739	716	739	716	740	740	669	741
		月平均値	(ppm)	0.004	0.004	0.004	0.006	0.005	0.006	0.005	0.011	0.013	0.014	0.012	0.007
		1時間値の最高値	(ppm)	0.055	0.059	0.066	0.058	0.046	0.059	0.054	0.069	0.105	0.123	0.111	0.106
		日平均値の最高値	(ppm)	0.010	0.013	0.014	0.029	0.011	0.023	0.010	0.026	0.050	0.030	0.040	0.022
大阪市東成区	今里交差点	有効測定日数	(日)	30	31	30	31	31	30	31	30	31	31	28	31
		測定時間	(時間)	718	741	715	738	741	716	739	717	739	741	666	741
		月平均値	(ppm)	0.010	0.010	0.011	0.014	0.013	0.010	0.011	0.017	0.023	0.023	0.019	0.014
		1時間値の最高値	(ppm)	0.092	0.100	0.088	0.081	0.095	0.074	0.090	0.126	0.176	0.180	0.146	0.142
		日平均値の最高値	(ppm)	0.020	0.024	0.027	0.030	0.028	0.026	0.019	0.040	0.062	0.046	0.055	0.028
大阪市鶴見区	茨田中学校	有効測定日数	(日)	30	31	30	31	31	30	31	30	31	31	28	31
		測定時間	(時間)	717	740	718	739	740	717	737	715	741	738	669	739
		月平均値	(ppm)	0.012	0.010	0.010	0.013	0.011	0.010	0.011	0.019	0.022	0.026	0.019	0.013
		1時間値の最高値	(ppm)	0.149	0.074	0.071	0.086	0.065	0.090	0.138	0.172	0.232	0.299	0.190	0.163
		日平均値の最高値	(ppm)	0.034	0.027	0.023	0.050	0.018	0.022	0.028	0.046	0.092	0.064	0.064	0.041
大阪市住之江区	住之江交差点	有効測定日数	(日)	30	31	30	31	31	30	31	30	31	31	28	25
		測定時間	(時間)	715	739	715	740	740	712	741	716	732	740	669	621
		月平均値	(ppm)	0.015	0.012	0.014	0.018	0.016	0.013	0.014	0.017	0.021	0.022	0.021	0.014
		1時間値の最高値	(ppm)	0.100	0.096	0.114	0.098	0.099	0.091	0.076	0.090	0.148	0.119	0.140	0.112
		日平均値の最高値	(ppm)	0.028	0.026	0.037	0.030	0.033	0.036	0.027	0.038	0.053	0.049	0.044	0.034
大阪市東淀川区	上新庄交差点	有効測定日数	(日)	30	31	30	31	29	3	31	30	31	31	28	31
		測定時間	(時間)	717	741	716	740	691	81	741	716	737	740	668	741
		月平均値	(ppm)	0.009	0.008	0.009	0.010	0.007	0.009	0.010	0.017	0.019	0.020	0.016	0.010
		1時間値の最高値	(ppm)	0.085	0.075	0.084	0.088	0.041	0.074	0.098	0.140	0.169	0.251	0.153	0.128
		日平均値の最高値	(ppm)	0.021	0.021	0.018	0.038	0.016	0.019	0.018	0.038	0.075	0.054	0.042	0.027

## (2)一酸化窒素の月間測定結果

市(区)町村	測定局名	項目	2018年										2019年		
			4月	5月	6月	7月	8月	9月	10月	11月	12月	1月	2月	3月	
大阪市住吉区	我孫子中学校	有効測定日数	(日)	30	31	30	31	31	30	31	30	31	31	28	31
		測定時間	(時間)	716	739	717	740	741	717	741	716	741	738	667	740
		月平均値	(ppm)	0.006	0.006	0.006	0.008	0.006	0.007	0.007	0.010	0.012	0.011	0.010	0.007
		1時間値の最高値	(ppm)	0.054	0.039	0.057	0.046	0.039	0.047	0.044	0.071	0.117	0.120	0.095	0.066
		日平均値の最高値	(ppm)	0.017	0.013	0.013	0.020	0.010	0.014	0.011	0.018	0.034	0.042	0.020	0.015
堺市堺区	堺市役所	有効測定日数	(日)	30	31	30	5	0	20	31	29	31	30	27	31
		測定時間	(時間)	714	737	712	122	0	481	733	700	736	726	653	737
		月平均値	(ppm)	0.004	0.004	0.005	0.010	-	0.005	0.004	0.009	0.009	0.010	0.007	0.004
		1時間値の最高値	(ppm)	0.086	0.051	0.050	0.047	-	0.037	0.043	0.165	0.104	0.130	0.086	0.087
		日平均値の最高値	(ppm)	0.016	0.016	0.014	0.014	-	0.009	0.008	0.020	0.031	0.035	0.022	0.016
堺市西区	湾岸	有効測定日数	(日)	30	31	30	30	31	25	31	30	31	31	28	30
		測定時間	(時間)	714	738	713	722	729	614	738	713	736	736	658	732
		月平均値	(ppm)	0.006	0.006	0.008	0.007	0.007	0.006	0.005	0.009	0.012	0.011	0.013	0.008
		1時間値の最高値	(ppm)	0.077	0.070	0.108	0.068	0.047	0.095	0.051	0.106	0.110	0.148	0.093	0.097
		日平均値の最高値	(ppm)	0.014	0.016	0.022	0.019	0.013	0.027	0.015	0.018	0.029	0.038	0.028	0.019
堺市北区	常磐浜寺	有効測定日数	(日)	30	31	30	31	30	30	31	30	31	31	28	31
		測定時間	(時間)	713	734	714	733	722	713	738	713	736	737	657	733
		月平均値	(ppm)	0.002	0.002	0.002	0.004	0.003	0.002	0.002	0.004	0.006	0.007	0.006	0.003
		1時間値の最高値	(ppm)	0.029	0.024	0.039	0.032	0.023	0.041	0.029	0.062	0.087	0.124	0.063	0.064
		日平均値の最高値	(ppm)	0.006	0.007	0.009	0.009	0.006	0.009	0.004	0.011	0.024	0.030	0.020	0.009
堺市中区	阪和深井畑山	有効測定日数	(日)	30	31	30	31	31	30	31	30	31	31	27	31
		測定時間	(時間)	714	738	712	735	738	711	731	714	734	736	657	733
		月平均値	(ppm)	0.006	0.004	0.005	0.007	0.006	0.006	0.007	0.011	0.010	0.010	0.009	0.007
		1時間値の最高値	(ppm)	0.088	0.041	0.049	0.052	0.048	0.055	0.053	0.113	0.105	0.121	0.119	0.082
		日平均値の最高値	(ppm)	0.013	0.013	0.015	0.021	0.014	0.017	0.013	0.022	0.027	0.041	0.031	0.018
堺市美原区	美原丹上	有効測定日数	(日)	30	31	30	31	31	30	31	30	31	31	27	31
		測定時間	(時間)	705	737	712	736	737	711	737	713	736	735	651	734
		月平均値	(ppm)	0.008	0.007	0.007	0.009	0.008	0.009	0.010	0.016	0.015	0.014	0.013	0.010
		1時間値の最高値	(ppm)	0.084	0.056	0.051	0.064	0.060	0.086	0.070	0.119	0.148	0.155	0.145	0.131
		日平均値の最高値	(ppm)	0.016	0.022	0.014	0.024	0.018	0.018	0.019	0.033	0.035	0.050	0.035	0.022

## (2)一酸化窒素の月間測定結果

市(区)町村	測定局名	項目	2018年										2019年		
			4月	5月	6月	7月	8月	9月	10月	11月	12月	1月	2月	3月	
堺市東区	中環石原	有効測定日数	(日)	29	31	30	31	31	30	31	30	31	31	27	31
		測定時間	(時間)	684	737	711	735	738	713	737	712	736	736	644	736
		月平均値	(ppm)	0.015	0.017	0.017	0.016	0.013	0.019	0.020	0.031	0.028	0.026	0.026	0.020
		1時間値の最高値	(ppm)	0.135	0.114	0.114	0.106	0.082	0.133	0.125	0.242	0.217	0.327	0.192	0.174
		日平均値の最高値	(ppm)	0.036	0.037	0.035	0.049	0.025	0.043	0.044	0.056	0.061	0.086	0.060	0.047
岸和田市	天の川下水ポンプ場	有効測定日数	(日)	30	31	30	31	31	30	31	30	24	30	28	31
		測定時間	(時間)	712	737	711	736	736	713	737	709	569	715	662	733
		月平均値	(ppm)	0.009	0.008	0.009	0.009	0.008	0.006	0.006	0.008	0.008	0.009	0.009	0.008
		1時間値の最高値	(ppm)	0.203	0.076	0.078	0.077	0.079	0.162	0.042	0.062	0.064	0.117	0.082	0.082
		日平均値の最高値	(ppm)	0.020	0.023	0.025	0.023	0.016	0.015	0.011	0.014	0.016	0.027	0.027	0.016
豊中市	豊中市役所	有効測定日数	(日)	14	15	13	9	31	30	31	21	31	31	28	31
		測定時間	(時間)	343	394	346	235	735	713	737	519	736	736	662	736
		月平均値	(ppm)	0.003	0.003	0.003	0.003	0.004	0.003	0.004	0.006	0.009	0.009	0.008	0.004
		1時間値の最高値	(ppm)	0.014	0.022	0.025	0.015	0.022	0.026	0.028	0.062	0.091	0.079	0.091	0.057
		日平均値の最高値	(ppm)	0.006	0.006	0.007	0.005	0.006	0.006	0.009	0.017	0.032	0.021	0.029	0.009
豊中市	豊中市千里	有効測定日数	(日)	26	23	21	31	31	29	31	28	31	31	28	23
		測定時間	(時間)	625	558	538	736	737	703	735	682	736	735	662	571
		月平均値	(ppm)	0.004	0.003	0.004	0.005	0.004	0.003	0.004	0.008	0.010	0.010	0.008	0.005
		1時間値の最高値	(ppm)	0.093	0.049	0.029	0.039	0.026	0.046	0.040	0.072	0.138	0.106	0.128	0.055
		日平均値の最高値	(ppm)	0.011	0.013	0.011	0.013	0.010	0.011	0.010	0.022	0.036	0.028	0.035	0.015
吹田市	吹田簡易裁判所	有効測定日数	(日)	30	31	30	31	31	25	31	30	31	31	28	31
		測定時間	(時間)	710	736	710	735	734	630	734	714	736	737	666	735
		月平均値	(ppm)	0.009	0.008	0.008	0.009	0.006	0.010	0.011	0.016	0.016	0.017	0.016	0.010
		1時間値の最高値	(ppm)	0.078	0.086	0.053	0.082	0.050	0.065	0.078	0.126	0.135	0.222	0.147	0.121
		日平均値の最高値	(ppm)	0.022	0.021	0.017	0.039	0.017	0.022	0.023	0.036	0.052	0.051	0.039	0.032
高槻市	高槻市役所	有効測定日数	(日)	30	30	28	31	28	30	31	27	31	31	26	31
		測定時間	(時間)	711	725	654	733	678	706	735	644	740	738	627	733
		月平均値	(ppm)	0.008	0.008	0.008	0.009	0.007	0.009	0.011	0.016	0.016	0.016	0.015	0.010
		1時間値の最高値	(ppm)	0.084	0.046	0.050	0.082	0.035	0.060	0.058	0.093	0.110	0.136	0.120	0.075
		日平均値の最高値	(ppm)	0.016	0.016	0.013	0.030	0.014	0.016	0.019	0.035	0.056	0.045	0.040	0.020

## (2)一酸化窒素の月間測定結果

市(区)町村	測定局名	項目	2018年										2019年		
			4月	5月	6月	7月	8月	9月	10月	11月	12月	1月	2月	3月	
守口市	淀川工科高校	有効測定日数	(日)	30	31	29	31	31	28	31	29	30	29	28	30
		測定時間	(時間)	712	735	695	734	737	689	735	708	714	692	648	719
		月平均値	(ppm)	0.010	0.008	0.009	0.011	0.011	0.007	0.008	0.013	0.018	0.020	0.014	0.011
		1時間値の最高値	(ppm)	0.069	0.069	0.064	0.064	0.060	0.072	0.078	0.099	0.189	0.237	0.131	0.113
		日平均値の最高値	(ppm)	0.026	0.023	0.025	0.026	0.023	0.021	0.021	0.033	0.070	0.064	0.043	0.028
枚方市	招提	有効測定日数	(日)	30	31	30	30	30	4	15	30	31	31	28	30
		測定時間	(時間)	706	732	707	712	724	115	362	710	731	732	660	719
		月平均値	(ppm)	0.015	0.014	0.014	0.017	0.014	0.021	0.021	0.027	0.026	0.028	0.024	0.017
		1時間値の最高値	(ppm)	0.112	0.108	0.080	0.102	0.124	0.088	0.124	0.165	0.238	0.180	0.204	0.141
		日平均値の最高値	(ppm)	0.033	0.029	0.029	0.047	0.026	0.023	0.038	0.052	0.086	0.072	0.057	0.043
枚方市	中振	有効測定日数	(日)	30	31	30	31	30	29	31	30	31	31	27	29
		測定時間	(時間)	710	733	712	734	730	705	734	712	735	735	659	721
		月平均値	(ppm)	0.010	0.010	0.010	0.010	0.008	0.012	0.013	0.017	0.018	0.020	0.017	0.010
		1時間値の最高値	(ppm)	0.086	0.066	0.063	0.060	0.065	0.065	0.100	0.112	0.123	0.126	0.141	0.109
		日平均値の最高値	(ppm)	0.021	0.022	0.018	0.033	0.020	0.022	0.023	0.036	0.057	0.051	0.037	0.030
八尾市	太子堂	有効測定日数	(日)	30	31	30	31	31	30	31	26	14	0	0	23
		測定時間	(時間)	709	726	706	731	723	705	733	623	353	0	0	565
		月平均値	(ppm)	0.007	0.007	0.007	0.008	0.006	0.008	0.009	0.014	0.014	-	-	0.010
		1時間値の最高値	(ppm)	0.096	0.048	0.041	0.051	0.044	0.055	0.062	0.139	0.112	-	-	0.086
		日平均値の最高値	(ppm)	0.015	0.019	0.012	0.016	0.012	0.020	0.018	0.028	0.033	-	-	0.021
八尾市	久宝寺緑地	有効測定日数	(日)	30	29	29	31	30	28	31	28	31	31	22	30
		測定時間	(時間)	708	698	705	733	722	681	734	668	732	732	529	730
		月平均値	(ppm)	0.011	0.011	0.012	0.012	0.011	0.012	0.015	0.020	0.025	0.022	0.020	0.014
		1時間値の最高値	(ppm)	0.075	0.086	0.082	0.079	0.090	0.084	0.082	0.143	0.178	0.148	0.148	0.099
		日平均値の最高値	(ppm)	0.021	0.029	0.025	0.022	0.024	0.031	0.028	0.045	0.054	0.074	0.046	0.029
泉佐野市	末広公園	有効測定日数	(日)	28	31	30	31	31	15	31	30	20	31	28	27
		測定時間	(時間)	673	735	711	735	736	383	731	711	483	736	664	653
		月平均値	(ppm)	0.005	0.005	0.005	0.005	0.004	0.006	0.006	0.008	0.008	0.008	0.009	0.006
		1時間値の最高値	(ppm)	0.037	0.048	0.031	0.036	0.030	0.035	0.055	0.055	0.085	0.080	0.076	0.046
		日平均値の最高値	(ppm)	0.009	0.010	0.008	0.009	0.011	0.009	0.012	0.014	0.022	0.032	0.021	0.015

## (2)一酸化窒素の月間測定結果

市(区)町村	測定局名	項目	2018年										2019年		
			4月	5月	6月	7月	8月	9月	10月	11月	12月	1月	2月	3月	
河内長野市	外環河内長野	有効測定日数	(日)	25	22	29	31	31	29	31	30	27	28	28	25
		測定時間	(時間)	586	518	692	734	732	691	733	708	646	668	658	606
		月平均値	(ppm)	0.007	0.007	0.007	0.007	0.007	0.008	0.009	0.012	0.013	0.012	0.011	0.008
		1時間値の最高値	(ppm)	0.045	0.040	0.039	0.042	0.037	0.051	0.057	0.061	0.101	0.083	0.072	0.071
		日平均値の最高値	(ppm)	0.013	0.014	0.012	0.016	0.013	0.014	0.016	0.018	0.026	0.032	0.025	0.016
松原市	松原北小学校	有効測定日数	(日)	30	31	30	31	31	30	31	29	30	31	28	30
		測定時間	(時間)	711	737	711	734	737	712	733	708	712	736	664	720
		月平均値	(ppm)	0.005	0.004	0.005	0.006	0.005	0.005	0.005	0.009	0.011	0.011	0.010	0.006
		1時間値の最高値	(ppm)	0.052	0.036	0.035	0.037	0.036	0.043	0.063	0.064	0.119	0.130	0.089	0.098
		日平均値の最高値	(ppm)	0.010	0.013	0.014	0.012	0.011	0.012	0.014	0.019	0.035	0.031	0.025	0.014
柏原市	西名阪柏原旭ヶ丘	有効測定日数	(日)	30	31	30	31	26	29	31	30	31	29	21	29
		測定時間	(時間)	715	740	716	738	646	711	739	716	739	700	510	711
		月平均値	(ppm)	0.014	0.015	0.020	0.020	0.017	0.020	0.016	0.024	0.019	0.019	0.015	0.012
		1時間値の最高値	(ppm)	0.088	0.082	0.065	0.063	0.080	0.068	0.115	0.122	0.142	0.152	0.093	0.127
		日平均値の最高値	(ppm)	0.037	0.042	0.039	0.041	0.033	0.040	0.033	0.047	0.048	0.046	0.034	0.028
摂津市	摂津市役所	有効測定日数	(日)	30	31	30	31	31	30	31	30	30	31	28	31
		測定時間	(時間)	712	735	712	736	735	711	733	710	722	734	662	736
		月平均値	(ppm)	0.007	0.006	0.008	0.008	0.007	0.007	0.009	0.015	0.021	0.021	0.017	0.011
		1時間値の最高値	(ppm)	0.075	0.063	0.044	0.061	0.052	0.059	0.082	0.093	0.225	0.142	0.148	0.100
		日平均値の最高値	(ppm)	0.019	0.015	0.017	0.029	0.017	0.022	0.020	0.038	0.090	0.048	0.041	0.025
高石市	カモドールMBS	有効測定日数	(日)	30	30	29	31	21	25	30	6	17	28	28	27
		測定時間	(時間)	712	733	693	735	523	625	733	188	413	686	660	646
		月平均値	(ppm)	0.007	0.006	0.007	0.007	0.006	0.007	0.008	0.013	0.010	0.013	0.011	0.008
		1時間値の最高値	(ppm)	0.082	0.062	0.045	0.047	0.053	0.058	0.079	0.088	0.096	0.147	0.115	0.096
		日平均値の最高値	(ppm)	0.014	0.017	0.013	0.019	0.011	0.014	0.014	0.019	0.032	0.042	0.032	0.020
東大阪市	東大阪市環境衛生検査センター	有効測定日数	(日)	22	29	30	31	30	0	13	30	31	31	28	30
		測定時間	(時間)	517	666	711	735	721	0	318	710	735	733	664	713
		月平均値	(ppm)	0.006	0.005	0.005	0.007	0.005	-	0.008	0.014	0.017	0.018	0.013	0.008
		1時間値の最高値	(ppm)	0.098	0.046	0.045	0.079	0.044	-	0.084	0.111	0.236	0.215	0.217	0.118
		日平均値の最高値	(ppm)	0.016	0.015	0.014	0.033	0.011	-	0.022	0.045	0.080	0.044	0.045	0.022

(2)一酸化窒素の月間測定結果

市(区)町村	測定局名	項 目	2018年										2019年		
			4月	5月	6月	7月	8月	9月	10月	11月	12月	1月	2月	3月	
四條畷市	国設四條畷	有効測定日数	(日)	30	31	30	31	31	28	31	29	31	29	28	31
		測定時間	(時間)	711	733	710	733	733	684	729	705	734	691	662	734
		月平均値	(ppm)	0.007	0.006	0.006	0.006	0.006	0.005	0.006	0.011	0.016	0.018	0.012	0.008
		1時間値の最高値	(ppm)	0.065	0.06	0.055	0.043	0.039	0.04	0.069	0.101	0.151	0.242	0.109	0.07
		日平均値の最高値	(ppm)	0.014	0.021	0.014	0.013	0.011	0.013	0.013	0.029	0.069	0.052	0.03	0.02

## (3)窒素酸化物の月間測定結果

(表中NOは一酸化窒素、NO2は二酸化窒素を示す)

市(区)町村	測定局名	項目	2018年										2019年		
			4月	5月	6月	7月	8月	9月	10月	11月	12月	1月	2月	3月	
大阪市中央区	国設大阪	有効測定日数	(日)	30	31	30	31	31	30	31	30	31	29	28	31
		測定時間	(時間)	711	734	711	735	734	711	732	711	730	707	664	734
		月平均値	(ppm)	0.023	0.021	0.018	0.019	0.015	0.017	0.018	0.027	0.028	0.032	0.028	0.023
		1時間値の最高値	(ppm)	0.092	0.088	0.097	0.058	0.055	0.060	0.076	0.118	0.147	0.155	0.134	0.091
		日平均値の最高値	(ppm)	0.044	0.039	0.036	0.037	0.028	0.026	0.030	0.064	0.080	0.063	0.068	0.050
		月平均値NO2/(NO+NO2)	(%)	88.0	88.3	83.8	78.6	78.0	84.4	86.7	79.7	75.8	74.7	79.4	87.6
大阪市北区	菅北小学校	有効測定日数	(日)	30	31	25	26	31	30	31	30	31	31	28	31
		測定時間	(時間)	717	738	609	639	737	716	740	716	741	740	669	740
		月平均値	(ppm)	0.021	0.021	0.018	0.021	0.014	0.017	0.017	0.023	0.026	0.029	0.026	0.021
		1時間値の最高値	(ppm)	0.086	0.069	0.072	0.077	0.052	0.044	0.068	0.104	0.130	0.148	0.171	0.190
		日平均値の最高値	(ppm)	0.038	0.036	0.032	0.042	0.024	0.027	0.027	0.055	0.081	0.059	0.055	0.045
		月平均値NO2/(NO+NO2)	(%)	84.1	76.6	74.7	65.5	74.8	76.1	78.6	78.6	73.7	73.5	77.3	82.8
大阪市此花区	此花区役所	有効測定日数	(日)	30	31	30	31	31	29	31	30	31	31	28	31
		測定時間	(時間)	717	741	715	741	739	710	737	715	740	740	668	738
		月平均値	(ppm)	0.028	0.025	0.022	0.021	0.016	0.023	0.024	0.035	0.035	0.038	0.037	0.031
		1時間値の最高値	(ppm)	0.117	0.091	0.092	0.093	0.066	0.091	0.102	0.135	0.169	0.240	0.182	0.145
		日平均値の最高値	(ppm)	0.046	0.044	0.043	0.056	0.025	0.038	0.040	0.075	0.091	0.086	0.076	0.057
		月平均値NO2/(NO+NO2)	(%)	81.9	82.4	78.3	68.0	68.8	74.1	75.3	68.4	62.7	61.8	68.2	74.3
大阪市大正区	平尾小学校	有効測定日数	(日)	30	31	30	31	31	14	31	30	31	31	28	31
		測定時間	(時間)	716	741	715	741	736	380	740	717	740	740	669	740
		月平均値	(ppm)	0.024	0.023	0.022	0.022	0.017	0.018	0.018	0.028	0.029	0.029	0.028	0.024
		1時間値の最高値	(ppm)	0.098	0.089	0.105	0.102	0.054	0.069	0.068	0.113	0.168	0.153	0.142	0.122
		日平均値の最高値	(ppm)	0.048	0.043	0.046	0.038	0.028	0.029	0.033	0.059	0.093	0.082	0.065	0.061
		月平均値NO2/(NO+NO2)	(%)	85.3	83.4	77.4	70.8	67.8	80.0	89.3	79.1	73.0	74.3	78.0	84.6
大阪市西淀川区	淀中学校	有効測定日数	(日)	30	31	30	28	25	27	31	30	31	31	28	31
		測定時間	(時間)	717	741	716	666	608	671	738	715	741	742	667	740
		月平均値	(ppm)	0.024	0.023	0.019	0.021	0.015	0.017	0.018	0.024	0.024	0.029	0.028	0.023
		1時間値の最高値	(ppm)	0.085	0.090	0.101	0.065	0.049	0.058	0.064	0.110	0.159	0.162	0.124	0.127
		日平均値の最高値	(ppm)	0.050	0.041	0.037	0.041	0.030	0.032	0.033	0.055	0.072	0.060	0.070	0.049
		月平均値NO2/(NO+NO2)	(%)	85.3	85.7	81.3	74.4	74.3	81.7	85.7	80.3	75.6	74.3	75.5	84.9



## (3)窒素酸化物の月間測定結果

(表中NOは一酸化窒素、NO2は二酸化窒素を示す)

市(区)町村	測定局名	項目	2018年										2019年		
			4月	5月	6月	7月	8月	9月	10月	11月	12月	1月	2月	3月	
大阪市淀川区	野中小学校	有効測定日数	(日)	30	31	29	31	31	29	31	30	31	31	27	31
		測定時間	(時間)	714	740	709	741	740	711	740	716	735	741	665	739
		月平均値	(ppm)	0.018	0.016	0.014	0.015	0.011	0.013	0.014	0.021	0.023	0.027	0.024	0.019
		1時間値の最高値	(ppm)	0.077	0.068	0.077	0.056	0.045	0.038	0.063	0.112	0.135	0.132	0.113	0.093
		日平均値の最高値	(ppm)	0.034	0.032	0.026	0.034	0.023	0.021	0.023	0.052	0.076	0.049	0.053	0.039
		月平均値NO2/(NO+NO2)	(%)	90.0	90.5	87.1	80.0	81.6	86.6	87.5	81.8	76.3	74.9	81.2	88.2
大阪市生野区	勝山中学校	有効測定日数	(日)	30	31	30	31	31	30	31	30	31	31	28	31
		測定時間	(時間)	717	739	717	741	742	717	741	716	739	739	669	740
		月平均値	(ppm)	0.019	0.017	0.015	0.018	0.013	0.014	0.014	0.024	0.026	0.029	0.025	0.021
		1時間値の最高値	(ppm)	0.064	0.081	0.066	0.106	0.088	0.055	0.062	0.108	0.145	0.140	0.136	0.078
		日平均値の最高値	(ppm)	0.036	0.034	0.031	0.036	0.024	0.021	0.023	0.052	0.077	0.065	0.054	0.043
		月平均値NO2/(NO+NO2)	(%)	90.6	90.2	85.5	77.8	78.4	86.0	88.6	79.2	73.0	72.8	78.7	85.2
大阪市旭区	大宮中学校	有効測定日数	(日)	21	0	8	31	31	28	31	30	31	31	28	31
		測定時間	(時間)	506	0	202	741	738	701	741	714	740	741	669	740
		月平均値	(ppm)	0.021	-	0.014	0.014	0.010	0.015	0.017	0.025	0.026	0.030	0.026	0.020
		1時間値の最高値	(ppm)	0.082	-	0.048	0.061	0.042	0.060	0.076	0.123	0.155	0.247	0.118	0.107
		日平均値の最高値	(ppm)	0.037	-	0.020	0.037	0.019	0.028	0.028	0.062	0.086	0.065	0.055	0.041
		月平均値NO2/(NO+NO2)	(%)	82.2	-	79.0	76.6	80.8	84.3	84.6	77.3	71.7	70.3	78.0	85.7
大阪市城東区	聖賢小学校	有効測定日数	(日)	30	31	30	31	31	30	31	30	31	31	28	31
		測定時間	(時間)	717	740	717	739	740	718	739	718	739	739	669	739
		月平均値	(ppm)	0.018	0.017	0.015	0.016	0.012	0.014	0.015	0.024	0.026	0.028	0.025	0.020
		1時間値の最高値	(ppm)	0.076	0.073	0.073	0.059	0.046	0.044	0.069	0.122	0.145	0.155	0.110	0.105
		日平均値の最高値	(ppm)	0.036	0.036	0.026	0.036	0.022	0.024	0.024	0.059	0.087	0.063	0.053	0.046
		月平均値NO2/(NO+NO2)	(%)	88.4	89.2	86.8	80.6	82.5	85.9	86.8	79.4	74.0	73.3	79.3	85.9
大阪市住之江区	清江小学校	有効測定日数	(日)	30	31	30	31	31	18	31	30	31	31	28	31
		測定時間	(時間)	717	739	716	739	739	450	738	713	739	740	669	739
		月平均値	(ppm)	0.023	0.021	0.021	0.025	0.018	0.019	0.018	0.026	0.028	0.030	0.029	0.024
		1時間値の最高値	(ppm)	0.109	0.088	0.106	0.203	0.109	0.069	0.091	0.114	0.126	0.157	0.125	0.085
		日平均値の最高値	(ppm)	0.042	0.040	0.045	0.055	0.036	0.028	0.033	0.049	0.077	0.083	0.061	0.046
		月平均値NO2/(NO+NO2)	(%)	87.0	85.4	78.6	63.3	67.3	81.8	85.1	79.8	72.1	70.5	76.8	81.6

## (3)窒素酸化物の月間測定結果

(表中NOは一酸化窒素、NO2は二酸化窒素を示す)

市(区)町村	測定局名	項目	2018年										2019年		
			4月	5月	6月	7月	8月	9月	10月	11月	12月	1月	2月	3月	
大阪市平野区	摂陽中学校	有効測定日数	(日)	22	18	25	29	31	30	31	30	30	31	28	31
		測定時間	(時間)	626	559	627	717	738	716	739	714	730	739	668	739
		月平均値	(ppm)	0.017	0.015	0.015	0.032	0.015	0.017	0.017	0.027	0.033	0.032	0.031	0.025
		1時間値の最高値	(ppm)	0.062	0.063	0.060	0.134	0.068	0.056	0.065	0.176	0.213	0.172	0.163	0.120
		日平均値の最高値	(ppm)	0.032	0.033	0.034	0.064	0.043	0.026	0.029	0.049	0.097	0.080	0.059	0.047
		月平均値NO2/(NO+NO2)	(%)	86.7	86.2	83.6	73.1	75.4	82.2	84.6	75.6	65.2	66.5	71.2	77.4
大阪市西成区	今宮中学校	有効測定日数	(日)	30	31	30	31	31	30	31	30	31	31	28	31
		測定時間	(時間)	717	740	716	739	740	717	741	715	740	740	669	740
		月平均値	(ppm)	0.023	0.021	0.019	0.019	0.014	0.017	0.018	0.027	0.027	0.029	0.027	0.023
		1時間値の最高値	(ppm)	0.083	0.084	0.092	0.070	0.044	0.053	0.061	0.099	0.148	0.144	0.117	0.088
		日平均値の最高値	(ppm)	0.043	0.037	0.041	0.034	0.023	0.025	0.028	0.054	0.079	0.071	0.059	0.050
		月平均値NO2/(NO+NO2)	(%)	87.5	86.5	82.8	76.3	79.0	85.5	87.0	79.8	74.4	74.4	78.6	85.1
大阪市西区	九条南小学校	有効測定日数	(日)	30	31	30	31	31	30	31	30	31	31	23	31
		測定時間	(時間)	715	739	716	735	740	716	741	715	741	740	574	739
		月平均値	(ppm)	0.027	0.025	0.022	0.022	0.018	0.020	0.021	0.032	0.031	0.034	0.034	0.027
		1時間値の最高値	(ppm)	0.145	0.097	0.099	0.073	0.054	0.063	0.083	0.125	0.157	0.153	0.181	0.125
		日平均値の最高値	(ppm)	0.047	0.047	0.040	0.037	0.028	0.030	0.034	0.069	0.093	0.080	0.075	0.061
		月平均値NO2/(NO+NO2)	(%)	84.6	84.6	80.6	74.6	75.9	82.0	84.7	74.6	69.4	69.2	71.8	81.3
大阪市住之江区	南港中央公園	有効測定日数	(日)	30	27	25	29	31	27	31	30	31	31	28	31
		測定時間	(時間)	716	667	650	699	740	667	739	715	740	740	670	740
		月平均値	(ppm)	0.030	0.029	0.025	0.024	0.018	0.027	0.027	0.039	0.038	0.038	0.040	0.034
		1時間値の最高値	(ppm)	0.161	0.106	0.091	0.090	0.057	0.089	0.102	0.174	0.226	0.265	0.214	0.168
		日平均値の最高値	(ppm)	0.066	0.054	0.044	0.048	0.027	0.046	0.050	0.084	0.114	0.111	0.093	0.086
		月平均値NO2/(NO+NO2)	(%)	84.1	81.8	80.6	72.7	77.3	76.2	77.2	67.8	59.9	60.4	66.4	73.6
堺市堺区	少林寺	有効測定日数	(日)	30	31	30	31	31	30	30	29	31	31	28	30
		測定時間	(時間)	713	738	712	736	736	711	704	707	736	736	659	731
		月平均値	(ppm)	0.021	0.019	0.017	0.018	0.014	0.015	0.016	0.023	0.024	0.025	0.025	0.021
		1時間値の最高値	(ppm)	0.083	0.077	0.083	0.056	0.050	0.063	0.060	0.092	0.141	0.146	0.158	0.080
		日平均値の最高値	(ppm)	0.042	0.033	0.041	0.028	0.021	0.024	0.029	0.042	0.056	0.067	0.051	0.047
		月平均値NO2/(NO+NO2)	(%)	89.4	90.3	85.7	74.9	78.9	86.2	88.4	82.1	75.7	75.5	80.9	86.3

## (3)窒素酸化物の月間測定結果

(表中NOは一酸化窒素、NO2は二酸化窒素を示す)

市(区)町村	測定局名	項目	2018年										2019年		
			4月	5月	6月	7月	8月	9月	10月	11月	12月	1月	2月	3月	
堺市西区	浜寺	有効測定日数	(日)	30	31	30	31	31	29	31	30	31	31	28	31
		測定時間	(時間)	712	738	713	736	736	691	733	714	736	736	658	732
		月平均値	(ppm)	0.020	0.018	0.016	0.015	0.013	0.014	0.015	0.022	0.022	0.024	0.024	0.019
		1時間値の最高値	(ppm)	0.088	0.077	0.075	0.060	0.040	0.051	0.060	0.115	0.118	0.144	0.111	0.137
		日平均値の最高値	(ppm)	0.037	0.031	0.044	0.027	0.020	0.023	0.023	0.038	0.044	0.066	0.046	0.042
		月平均値NO2/(NO+NO2)	(%)	89.0	90.2	87.3	79.8	81.6	88.9	89.5	83.1	80.5	77.2	82.2	86.6
堺市西区	石津	有効測定日数	(日)	30	31	30	31	31	30	31	30	31	31	28	31
		測定時間	(時間)	712	738	714	733	736	713	736	714	736	726	665	735
		月平均値	(ppm)	0.020	0.018	0.017	0.017	0.014	0.014	0.016	0.023	0.024	0.025	0.025	0.021
		1時間値の最高値	(ppm)	0.076	0.069	0.086	0.067	0.089	0.064	0.065	0.078	0.110	0.146	0.104	0.079
		日平均値の最高値	(ppm)	0.039	0.030	0.040	0.027	0.027	0.024	0.026	0.041	0.047	0.063	0.048	0.043
		月平均値NO2/(NO+NO2)	(%)	87.4	87.4	83.7	74.9	75.1	86.4	87.2	81.3	75.7	76.9	80.4	85.1
堺市堺区	三宝	有効測定日数	(日)	30	31	30	31	31	30	31	30	31	31	28	30
		測定時間	(時間)	713	738	713	734	737	704	738	712	736	734	666	722
		月平均値	(ppm)	0.025	0.022	0.021	0.022	0.017	0.017	0.019	0.026	0.029	0.030	0.028	0.024
		1時間値の最高値	(ppm)	0.097	0.126	0.099	0.112	0.062	0.064	0.085	0.118	0.138	0.163	0.140	0.078
		日平均値の最高値	(ppm)	0.042	0.043	0.046	0.037	0.028	0.028	0.032	0.045	0.073	0.068	0.057	0.045
		月平均値NO2/(NO+NO2)	(%)	86.7	86.0	81.5	72.5	73.6	84.8	86.6	82.0	75.7	75.9	80.7	88.2
堺市南区	若松台	有効測定日数	(日)	30	31	30	31	31	30	31	30	31	31	28	31
		測定時間	(時間)	711	735	713	734	737	705	735	714	736	735	666	730
		月平均値	(ppm)	0.009	0.009	0.008	0.007	0.005	0.007	0.007	0.010	0.010	0.010	0.012	0.010
		1時間値の最高値	(ppm)	0.038	0.036	0.044	0.030	0.023	0.040	0.041	0.051	0.049	0.114	0.049	0.044
		日平均値の最高値	(ppm)	0.015	0.015	0.020	0.011	0.009	0.015	0.015	0.019	0.021	0.038	0.023	0.016
		月平均値NO2/(NO+NO2)	(%)	94.4	94.2	93.2	88.4	90.1	93.5	93.6	91.3	90.0	87.4	91.7	93.1
堺市東区	登美丘	有効測定日数	(日)	30	31	30	31	30	30	31	30	31	31	28	30
		測定時間	(時間)	714	739	712	734	730	711	737	712	736	725	666	731
		月平均値	(ppm)	0.012	0.011	0.009	0.011	0.008	0.009	0.010	0.014	0.015	0.016	0.017	0.013
		1時間値の最高値	(ppm)	0.064	0.048	0.064	0.065	0.041	0.034	0.055	0.055	0.069	0.127	0.072	0.050
		日平均値の最高値	(ppm)	0.020	0.020	0.026	0.022	0.015	0.015	0.017	0.025	0.029	0.052	0.034	0.027
		月平均値NO2/(NO+NO2)	(%)	92.7	93.3	92.0	81.6	83.8	92.2	92.7	88.9	87.8	83.2	87.8	91.8

## (3)窒素酸化物の月間測定結果

(表中NOは一酸化窒素、NO2は二酸化窒素を示す)

市(区)町村	測定局名	項目	2018年										2019年		
			4月	5月	6月	7月	8月	9月	10月	11月	12月	1月	2月	3月	
堺市中央区	深井	有効測定日数	(日)	30	31	30	31	31	4	19	30	30	31	28	31
		測定時間	(時間)	714	735	712	736	736	112	463	713	718	736	655	735
		月平均値	(ppm)	0.016	0.014	0.012	0.012	0.010	0.008	0.014	0.020	0.019	0.021	0.019	0.016
		1時間値の最高値	(ppm)	0.097	0.051	0.065	0.057	0.036	0.021	0.058	0.105	0.101	0.135	0.081	0.088
		日平均値の最高値	(ppm)	0.030	0.024	0.029	0.020	0.016	0.011	0.020	0.033	0.041	0.059	0.038	0.035
		月平均値NO2/(NO+NO2)	(%)	91.8	94.0	92.3	83.9	85.7	91.0	91.9	84.4	83.7	81.9	87.4	89.9
堺市美原区	美原	有効測定日数	(日)	30	31	30	31	31	30	31	30	31	31	28	31
		測定時間	(時間)	714	737	713	734	738	713	737	713	727	736	659	732
		月平均値	(ppm)	0.015	0.014	0.013	0.012	0.010	0.011	0.014	0.018	0.020	0.021	0.021	0.017
		1時間値の最高値	(ppm)	0.053	0.057	0.077	0.049	0.036	0.042	0.053	0.076	0.100	0.143	0.090	0.100
		日平均値の最高値	(ppm)	0.021	0.023	0.032	0.021	0.019	0.019	0.021	0.030	0.041	0.056	0.043	0.031
		月平均値NO2/(NO+NO2)	(%)	91.3	91.6	88.8	83.4	83.0	88.3	88.8	82.4	80.2	78.9	82.3	86.5
堺市北区	金岡南	有効測定日数	(日)	30	31	30	31	31	30	31	30	31	31	11	30
		測定時間	(時間)	712	738	713	735	738	712	737	712	722	736	258	731
		月平均値	(ppm)	0.017	0.016	0.014	0.014	0.011	0.012	0.014	0.020	0.021	0.023	0.024	0.016
		1時間値の最高値	(ppm)	0.060	0.053	0.078	0.049	0.037	0.044	0.056	0.084	0.131	0.120	0.093	0.066
		日平均値の最高値	(ppm)	0.029	0.026	0.035	0.024	0.019	0.022	0.023	0.033	0.048	0.061	0.040	0.033
		月平均値NO2/(NO+NO2)	(%)	90.1	90.1	87.2	80.1	81.6	87.5	88.0	83.6	79.8	77.0	82.4	89.8
岸和田市	岸和田中央公園	有効測定日数	(日)	30	31	30	30	29	30	31	30	31	30	28	31
		測定時間	(時間)	713	735	710	728	698	710	732	712	732	724	658	735
		月平均値	(ppm)	0.013	0.013	0.012	0.011	0.009	0.010	0.011	0.015	0.014	0.013	0.016	0.012
		1時間値の最高値	(ppm)	0.059	0.073	0.064	0.047	0.047	0.063	0.049	0.064	0.064	0.112	0.063	0.045
		日平均値の最高値	(ppm)	0.024	0.028	0.032	0.019	0.014	0.031	0.021	0.026	0.032	0.055	0.033	0.024
		月平均値NO2/(NO+NO2)	(%)	89.3	89.9	86.8	81.0	79.8	89.5	89.0	87.3	86.9	84.7	86.0	88.5
豊中市	豊中市千成	有効測定日数	(日)	30	29	30	31	31	28	31	21	31	31	28	31
		測定時間	(時間)	713	706	710	735	736	683	736	523	735	735	663	736
		月平均値	(ppm)	0.020	0.017	0.014	0.015	0.011	0.014	0.015	0.025	0.023	0.028	0.025	0.018
		1時間値の最高値	(ppm)	0.079	0.076	0.087	0.070	0.043	0.045	0.076	0.102	0.157	0.151	0.130	0.090
		日平均値の最高値	(ppm)	0.037	0.030	0.028	0.036	0.023	0.023	0.030	0.056	0.077	0.056	0.065	0.039
		月平均値NO2/(NO+NO2)	(%)	84.9	86.0	82.3	74.8	76.2	81.9	83.5	74.5	72.2	70.3	75.5	85.3

## (3)窒素酸化物の月間測定結果

(表中NOは一酸化窒素、NO2は二酸化窒素を示す)

市(区)町村	測定局名	項目	2018年										2019年		
			4月	5月	6月	7月	8月	9月	10月	11月	12月	1月	2月	3月	
池田市	池田市立南畑会館	有効測定日数	(日)	30	31	30	31	31	29	31	29	30	31	28	31
		測定時間	(時間)	711	735	709	734	733	702	731	707	717	734	664	737
		月平均値	(ppm)	0.008	0.008	0.006	0.007	0.005	0.005	0.005	0.009	0.010	0.012	0.011	0.008
		1時間値の最高値	(ppm)	0.039	0.036	0.031	0.035	0.023	0.026	0.026	0.065	0.092	0.088	0.069	0.042
		日平均値の最高値	(ppm)	0.016	0.016	0.016	0.015	0.011	0.012	0.012	0.032	0.037	0.032	0.033	0.020
		月平均値NO2/(NO+NO2)	(%)	91.1	94.6	85.1	83.2	84.5	90.7	91.2	89.4	80.5	83.6	85.4	91.8
吹田市	吹田市垂水	有効測定日数	(日)	30	31	30	31	31	18	31	30	31	31	28	31
		測定時間	(時間)	714	736	712	737	736	451	735	714	737	737	666	737
		月平均値	(ppm)	0.017	0.015	0.012	0.012	0.009	0.012	0.012	0.023	0.023	0.028	0.026	0.020
		1時間値の最高値	(ppm)	0.058	0.097	0.058	0.060	0.036	0.036	0.062	0.127	0.154	0.201	0.140	0.101
		日平均値の最高値	(ppm)	0.033	0.028	0.024	0.032	0.020	0.019	0.025	0.059	0.083	0.060	0.069	0.041
		月平均値NO2/(NO+NO2)	(%)	89.8	89.9	86.7	77.2	84.8	88.6	88.6	81.8	78.4	75.8	80.7	89.3
吹田市	吹田市北消防署	有効測定日数	(日)	30	31	30	31	31	27	31	30	31	31	28	31
		測定時間	(時間)	713	736	712	738	731	687	731	711	737	735	666	736
		月平均値	(ppm)	0.014	0.014	0.012	0.012	0.008	0.010	0.011	0.016	0.018	0.020	0.019	0.014
		1時間値の最高値	(ppm)	0.057	0.066	0.056	0.056	0.038	0.041	0.051	0.081	0.155	0.166	0.105	0.061
		日平均値の最高値	(ppm)	0.025	0.025	0.024	0.027	0.017	0.019	0.021	0.046	0.060	0.046	0.047	0.028
		月平均値NO2/(NO+NO2)	(%)	88.5	86.8	79.6	73.4	83.9	81.3	83.4	78.6	71.9	75.7	78.2	86.4
吹田市	吹田市川園	有効測定日数	(日)	30	31	30	31	1	-	-	-	-	-	-	-
		測定時間	(時間)	713	735	711	738	33	-	-	-	-	-	-	-
		月平均値	(ppm)	0.016	0.014	0.012	0.013	0.012	-	-	-	-	-	-	-
		1時間値の最高値	(ppm)	0.075	0.059	0.050	0.166	0.021	-	-	-	-	-	-	-
		日平均値の最高値	(ppm)	0.033	0.028	0.024	0.055	0.012	-	-	-	-	-	-	-
		月平均値NO2/(NO+NO2)	(%)	95.3	94.2	92.9	76.5	92.1	-	-	-	-	-	-	-
吹田市	吹田市高野台	有効測定日数	(日)	-	-	-	-	11	29	31	30	31	31	28	31
		測定時間	(時間)	-	-	-	-	260	703	736	713	737	738	665	736
		月平均値	(ppm)	-	-	-	-	0.009	0.010	0.012	0.021	0.020	0.024	0.021	0.016
		1時間値の最高値	(ppm)	-	-	-	-	0.033	0.040	0.067	0.102	0.141	0.199	0.125	0.095
		日平均値の最高値	(ppm)	-	-	-	-	0.018	0.018	0.028	0.055	0.066	0.052	0.056	0.034
		月平均値NO2/(NO+NO2)	(%)	-	-	-	-	88.0	91.0	90.5	76.1	73.8	72.4	79.3	90.1

## (3)窒素酸化物の月間測定結果

(表中NOは一酸化窒素、NO2は二酸化窒素を示す)

市(区)町村	測定局名	項目	2018年										2019年		
			4月	5月	6月	7月	8月	9月	10月	11月	12月	1月	2月	3月	
泉大津市	泉大津市役所	有効測定日数	(日)	30	31	30	31	31	29	30	30	30	31	28	31
		測定時間	(時間)	711	737	709	736	735	698	731	707	717	737	664	736
		月平均値	(ppm)	0.018	0.017	0.016	0.014	0.011	0.013	0.014	0.019	0.019	0.019	0.022	0.017
		1時間値の最高値	(ppm)	0.089	0.084	0.083	0.068	0.048	0.071	0.055	0.086	0.084	0.144	0.119	0.079
		日平均値の最高値	(ppm)	0.035	0.033	0.044	0.025	0.018	0.037	0.024	0.031	0.042	0.063	0.043	0.032
		月平均値NO2/(NO+NO2)	(%)	89.1	88.1	86.6	79.8	82.2	89.8	90.9	87.3	84.2	80.9	85.3	88.2
高槻市	高槻北	有効測定日数	(日)	30	28	30	31	31	25	31	21	31	29	26	31
		測定時間	(時間)	711	667	712	732	736	639	726	518	721	701	627	733
		月平均値	(ppm)	0.009	0.009	0.008	0.008	0.006	0.008	0.008	0.011	0.014	0.016	0.015	0.010
		1時間値の最高値	(ppm)	0.047	0.054	0.042	0.045	0.025	0.046	0.054	0.081	0.105	0.128	0.097	0.071
		日平均値の最高値	(ppm)	0.018	0.018	0.022	0.016	0.010	0.016	0.015	0.024	0.043	0.043	0.040	0.020
		月平均値NO2/(NO+NO2)	(%)	83.1	84.3	78.4	74.4	78.6	80.4	79.8	78.0	70.1	73.5	76.9	86.2
高槻市	庄所	有効測定日数	(日)	30	31	30	31	31	30	31	30	30	31	28	31
		測定時間	(時間)	711	734	708	735	736	710	734	713	728	733	662	734
		月平均値	(ppm)	0.012	0.011	0.009	0.009	0.006	0.009	0.011	0.016	0.017	0.020	0.017	0.013
		1時間値の最高値	(ppm)	0.065	0.042	0.045	0.052	0.025	0.034	0.054	0.069	0.089	0.102	0.109	0.068
		日平均値の最高値	(ppm)	0.021	0.019	0.019	0.021	0.014	0.018	0.023	0.041	0.056	0.046	0.044	0.026
		月平均値NO2/(NO+NO2)	(%)	87.0	88.1	83.2	76.2	81.7	89.1	87.0	77.1	73.7	76.5	79.1	88.7
高槻市	梶原	有効測定日数	(日)	30	31	30	31	31	30	31	30	31	29	28	31
		測定時間	(時間)	712	736	712	733	736	708	736	712	735	706	664	737
		月平均値	(ppm)	0.034	0.029	0.026	0.031	0.024	0.027	0.035	0.043	0.037	0.039	0.039	0.034
		1時間値の最高値	(ppm)	0.154	0.131	0.113	0.128	0.103	0.118	0.137	0.139	0.153	0.131	0.144	0.141
		日平均値の最高値	(ppm)	0.058	0.047	0.051	0.064	0.060	0.058	0.061	0.068	0.094	0.078	0.066	0.054
		月平均値NO2/(NO+NO2)	(%)	72.0	75.7	70.4	51.7	58.2	64.5	64.3	59.4	58.4	60.5	64.7	72.3
貝塚市	貝塚市消防署	有効測定日数	(日)	30	31	30	31	31	28	31	30	31	30	28	31
		測定時間	(時間)	711	735	712	732	737	692	733	712	732	713	662	736
		月平均値	(ppm)	0.010	0.011	0.010	0.008	0.007	0.009	0.010	0.014	0.013	0.012	0.015	0.011
		1時間値の最高値	(ppm)	0.051	0.061	0.058	0.053	0.037	0.050	0.037	0.056	0.063	0.121	0.076	0.063
		日平均値の最高値	(ppm)	0.020	0.028	0.024	0.018	0.015	0.026	0.020	0.024	0.027	0.048	0.033	0.022
		月平均値NO2/(NO+NO2)	(%)	88.2	88.2	88.9	81.2	82.5	90.7	88.3	86.9	87.6	83.3	87.1	90.3

## (3)窒素酸化物の月間測定結果

(表中NOは一酸化窒素、NO2は二酸化窒素を示す)

市(区)町村	測定局名	項目	2018年										2019年		
			4月	5月	6月	7月	8月	9月	10月	11月	12月	1月	2月	3月	
守口市	西部コミュニティセンター	有効測定日数	(日)	30	31	30	31	31	29	30	30	31	31	28	31
		測定時間	(時間)	709	736	713	733	737	698	732	710	736	737	664	730
		月平均値	(ppm)	0.018	0.016	0.014	0.013	0.010	0.015	0.017	0.027	0.027	0.031	0.027	0.021
		1時間値の最高値	(ppm)	0.092	0.079	0.049	0.068	0.038	0.066	0.081	0.119	0.142	0.213	0.131	0.113
		日平均値の最高値	(ppm)	0.037	0.036	0.024	0.041	0.018	0.025	0.027	0.062	0.088	0.063	0.052	0.047
		月平均値NO2/(NO+NO2)	(%)	87.5	89.5	87.6	77.0	84.3	82.6	83.2	75.3	71.1	69.1	77.7	84.9
守口市	第一測定局(金田)	有効測定日数	(日)	30	31	30	31	29	30	31	30	31	30	28	31
		測定時間	(時間)	706	731	701	729	696	704	726	703	730	724	659	731
		月平均値	(ppm)	0.018	0.015	0.014	0.013	0.010	0.013	0.015	0.024	0.027	0.032	0.026	0.020
		1時間値の最高値	(ppm)	0.078	0.056	0.047	0.051	0.030	0.075	0.067	0.125	0.213	0.186	0.147	0.098
		日平均値の最高値	(ppm)	0.038	0.032	0.025	0.027	0.021	0.021	0.029	0.064	0.109	0.065	0.049	0.043
		月平均値NO2/(NO+NO2)	(%)	86.3	88.5	84.3	77.1	78.9	83.3	84.7	76.8	69.6	68.2	75.8	82.8
守口市	第二測定局(大日)	有効測定日数	(日)	30	31	30	31	29	30	31	30	31	31	28	30
		測定時間	(時間)	706	732	701	729	704	707	725	703	727	729	659	729
		月平均値	(ppm)	0.020	0.017	0.015	0.014	0.011	0.014	0.016	0.025	0.029	0.033	0.028	0.022
		1時間値の最高値	(ppm)	0.082	0.058	0.051	0.049	0.032	0.073	0.059	0.107	0.233	0.193	0.155	0.118
		日平均値の最高値	(ppm)	0.041	0.034	0.028	0.031	0.021	0.024	0.031	0.058	0.114	0.070	0.055	0.045
		月平均値NO2/(NO+NO2)	(%)	85.4	87.7	83.3	76.0	77.9	82.3	84.3	76.1	69.2	67.6	74.6	83.7
守口市	第三測定局(錦)	有効測定日数	(日)	30	31	30	31	31	30	31	28	31	31	28	31
		測定時間	(時間)	709	736	709	732	734	708	735	696	730	732	661	732
		月平均値	(ppm)	0.021	0.018	0.016	0.015	0.012	0.016	0.017	0.029	0.029	0.034	0.028	0.022
		1時間値の最高値	(ppm)	0.100	0.084	0.065	0.069	0.039	0.079	0.091	0.139	0.178	0.267	0.171	0.124
		日平均値の最高値	(ppm)	0.041	0.038	0.028	0.043	0.020	0.025	0.029	0.071	0.101	0.084	0.056	0.061
		月平均値NO2/(NO+NO2)	(%)	84.7	86.4	83.9	74.1	76.7	82.2	82.9	73.2	66.8	65.7	73.6	81.7
枚方市	楠葉	有効測定日数	(日)	30	31	30	31	30	30	31	30	31	31	27	30
		測定時間	(時間)	710	734	709	735	730	704	731	712	735	734	655	725
		月平均値	(ppm)	0.013	0.013	0.011	0.011	0.009	0.013	0.014	0.021	0.022	0.025	0.022	0.017
		1時間値の最高値	(ppm)	0.046	0.046	0.035	0.045	0.033	0.041	0.048	0.104	0.122	0.105	0.100	0.076
		日平均値の最高値	(ppm)	0.023	0.022	0.019	0.022	0.018	0.020	0.023	0.050	0.079	0.059	0.045	0.034
		月平均値NO2/(NO+NO2)	(%)	89.8	89.2	85.9	75.6	80.4	82.0	83.2	74.4	70.4	70.1	76.4	83.5

## (3)窒素酸化物の月間測定結果

(表中NOは一酸化窒素、NO2は二酸化窒素を示す)

市(区)町村	測定局名	項目	2018年										2019年		
			4月	5月	6月	7月	8月	9月	10月	11月	12月	1月	2月	3月	
枚方市	枚方市役所	有効測定日数	(日)	30	31	30	30	30	30	31	30	31	31	27	30
		測定時間	(時間)	710	733	712	730	729	710	733	709	735	733	655	725
		月平均値	(ppm)	0.014	0.013	0.011	0.010	0.009	0.011	0.012	0.019	0.020	0.025	0.021	0.016
		1時間値の最高値	(ppm)	0.046	0.051	0.049	0.055	0.033	0.030	0.048	0.088	0.122	0.111	0.104	0.066
		日平均値の最高値	(ppm)	0.026	0.023	0.022	0.020	0.021	0.017	0.022	0.047	0.075	0.050	0.042	0.033
		月平均値NO2/(NO+NO2)	(%)	91.0	92.7	88.7	82.5	80.6	90.4	90.2	82.3	74.9	74.9	78.5	87.9
枚方市	王仁公園	有効測定日数	(日)	30	31	29	30	31	30	31	30	31	31	28	30
		測定時間	(時間)	709	734	703	727	734	710	732	712	735	732	659	727
		月平均値	(ppm)	0.011	0.009	0.009	0.007	0.007	0.009	0.011	0.014	0.016	0.019	0.016	0.013
		1時間値の最高値	(ppm)	0.062	0.042	0.039	0.026	0.029	0.043	0.047	0.065	0.137	0.109	0.103	0.060
		日平均値の最高値	(ppm)	0.022	0.020	0.021	0.014	0.017	0.019	0.021	0.032	0.070	0.043	0.035	0.022
		月平均値NO2/(NO+NO2)	(%)	93.6	96.6	91.3	85.2	80.9	88.7	87.2	87.2	81.8	80.1	86.5	90.3
茨木市	茨木市役所	有効測定日数	(日)	30	31	30	31	31	29	31	30	31	31	28	29
		測定時間	(時間)	711	737	710	734	737	703	730	712	729	731	664	701
		月平均値	(ppm)	0.015	0.014	0.012	0.011	0.009	0.011	0.013	0.020	0.024	0.029	0.024	0.019
		1時間値の最高値	(ppm)	0.063	0.056	0.044	0.056	0.039	0.054	0.072	0.100	0.161	0.150	0.133	0.117
		日平均値の最高値	(ppm)	0.027	0.025	0.026	0.023	0.020	0.019	0.033	0.048	0.086	0.060	0.060	0.034
		月平均値NO2/(NO+NO2)	(%)	88.7	90.9	85.9	76.1	75.8	85.2	82.9	77.5	71.6	70.9	75.9	86.1
茨木市	耳原小学校	有効測定日数	(日)	30	31	28	25	31	22	31	30	30	31	28	21
		測定時間	(時間)	712	737	684	597	735	555	735	710	728	735	665	514
		月平均値	(ppm)	0.010	0.010	0.009	0.008	0.007	0.009	0.010	0.013	0.018	0.018	0.017	0.011
		1時間値の最高値	(ppm)	0.055	0.055	0.044	0.034	0.052	0.041	0.075	0.080	0.106	0.118	0.129	0.064
		日平均値の最高値	(ppm)	0.019	0.020	0.023	0.015	0.013	0.016	0.021	0.038	0.050	0.047	0.045	0.022
		月平均値NO2/(NO+NO2)	(%)	89.7	87.9	82.7	79.6	78.7	83.6	79.4	77.7	71.2	73.2	76.8	86.9
八尾市	八尾市保健所	有効測定日数	(日)	30	29	30	31	30	0	0	19	30	31	24	31
		測定時間	(時間)	707	717	702	732	704	0	0	469	732	733	573	735
		月平均値	(ppm)	0.017	0.015	0.012	0.012	0.010	-	-	0.026	0.025	0.025	0.024	0.020
		1時間値の最高値	(ppm)	0.073	0.058	0.056	0.041	0.032	-	-	0.126	0.139	0.160	0.108	0.115
		日平均値の最高値	(ppm)	0.029	0.030	0.028	0.022	0.020	-	-	0.048	0.058	0.086	0.052	0.037
		月平均値NO2/(NO+NO2)	(%)	88.5	85.4	85.7	76.4	73.3	-	-	75.6	74.7	74.9	79.7	83.6



## (3)窒素酸化物の月間測定結果

(表中NOは一酸化窒素、NO2は二酸化窒素を示す)

市(区)町村	測定局名	項目	2018年										2019年		
			4月	5月	6月	7月	8月	9月	10月	11月	12月	1月	2月	3月	
八尾市	水越	有効測定日数	(日)	30	27	29	31	31	28	24	28	31	31	28	31
		測定時間	(時間)	710	651	707	733	724	673	581	669	733	729	658	733
		月平均値	(ppm)	0.010	0.009	0.008	0.007	0.006	0.006	0.007	0.012	0.016	0.015	0.015	0.012
		1時間値の最高値	(ppm)	0.046	0.046	0.051	0.035	0.026	0.033	0.053	0.081	0.101	0.127	0.076	0.062
		日平均値の最高値	(ppm)	0.016	0.019	0.020	0.018	0.014	0.015	0.015	0.026	0.045	0.053	0.039	0.021
		月平均値NO2/(NO+NO2)	(%)	90.2	91.1	89.1	85.3	85.2	87.5	87.9	83.0	78.2	79.0	85.6	87.6
泉佐野市	佐野中学校	有効測定日数	(日)	30	31	30	31	31	29	31	30	30	31	28	31
		測定時間	(時間)	713	735	711	733	735	707	736	710	718	729	665	730
		月平均値	(ppm)	0.012	0.013	0.012	0.012	0.010	0.011	0.011	0.015	0.014	0.014	0.017	0.012
		1時間値の最高値	(ppm)	0.056	0.084	0.053	0.079	0.055	0.061	0.042	0.082	0.088	0.111	0.071	0.085
		日平均値の最高値	(ppm)	0.024	0.031	0.022	0.026	0.017	0.027	0.023	0.027	0.033	0.048	0.038	0.032
		月平均値NO2/(NO+NO2)	(%)	87.9	83.7	82.9	72.0	73.2	87.5	88.1	87.0	82.2	80.3	84.8	87.9
富田林市	富田林市役所	有効測定日数	(日)	30	31	29	29	31	29	31	29	31	29	28	20
		測定時間	(時間)	710	735	692	727	737	697	723	707	733	692	665	468
		月平均値	(ppm)	0.008	0.008	0.007	0.007	0.006	0.006	0.008	0.011	0.013	0.015	0.014	0.010
		1時間値の最高値	(ppm)	0.033	0.042	0.046	0.031	0.024	0.026	0.037	0.050	0.096	0.117	0.083	0.057
		日平均値の最高値	(ppm)	0.012	0.016	0.020	0.013	0.009	0.012	0.016	0.020	0.028	0.043	0.029	0.016
		月平均値NO2/(NO+NO2)	(%)	92.5	92.1	90.8	83.0	80.6	88.9	89.7	85.5	80.1	76.7	83.9	87.4
寝屋川市	寝屋川市役所	有効測定日数	(日)	22	31	24	30	6	0	0	24	29	30	27	29
		測定時間	(時間)	553	735	592	732	158	0	0	590	710	716	654	694
		月平均値	(ppm)	0.013	0.013	0.012	0.011	0.009	-	-	0.022	0.023	0.028	0.023	0.017
		1時間値の最高値	(ppm)	0.056	0.056	0.045	0.042	0.032	-	-	0.130	0.186	0.164	0.161	0.101
		日平均値の最高値	(ppm)	0.026	0.028	0.023	0.023	0.013	-	-	0.049	0.101	0.057	0.048	0.036
		月平均値NO2/(NO+NO2)	(%)	90.2	91.1	87.0	73.9	83.7	-	-	78.5	71.6	70.6	77.7	85.4
寝屋川市	成田	有効測定日数	(日)	30	31	30	31	31	30	30	30	31	31	28	31
		測定時間	(時間)	712	730	695	735	733	712	730	711	734	735	664	736
		月平均値	(ppm)	0.013	0.012	0.009	0.008	0.006	0.009	0.009	0.016	0.020	0.023	0.019	0.014
		1時間値の最高値	(ppm)	0.044	0.049	0.038	0.035	0.028	0.035	0.044	0.076	0.123	0.104	0.090	0.077
		日平均値の最高値	(ppm)	0.024	0.023	0.020	0.018	0.017	0.016	0.016	0.038	0.074	0.047	0.040	0.028
		月平均値NO2/(NO+NO2)	(%)	95.0	95.6	91.7	87.1	85.8	91.4	93.0	85.8	77.8	78.3	84.5	91.5

## (3)窒素酸化物の月間測定結果

(表中NOは一酸化窒素、NO2は二酸化窒素を示す)

市(区)町村	測定局名	項目	2018年										2019年		
			4月	5月	6月	7月	8月	9月	10月	11月	12月	1月	2月	3月	
河内長野市	三日市公民館	有効測定日数	(日)	30	31	26	31	31	29	31	30	30	29	28	30
		測定時間	(時間)	712	735	624	732	732	689	733	709	716	703	664	715
		月平均値	(ppm)	0.006	0.005	0.005	0.004	0.003	0.004	0.005	0.007	0.008	0.008	0.009	0.007
		1時間値の最高値	(ppm)	0.026	0.032	0.031	0.021	0.014	0.033	0.045	0.027	0.041	0.074	0.034	0.034
		日平均値の最高値	(ppm)	0.010	0.009	0.013	0.009	0.007	0.012	0.012	0.012	0.017	0.024	0.018	0.012
		月平均値NO2/(NO+NO2)	(%)	93.6	93.8	93.3	84.5	85.5	90.8	90.6	88.9	86.6	88.5	90.1	93.2
松原市	大塚高校	有効測定日数	(日)	30	31	30	28	31	30	31	30	31	30	28	31
		測定時間	(時間)	711	736	711	681	734	711	734	712	734	729	665	736
		月平均値	(ppm)	0.020	0.018	0.017	0.016	0.014	0.013	0.016	0.021	0.027	0.028	0.026	0.022
		1時間値の最高値	(ppm)	0.085	0.077	0.089	0.057	0.057	0.075	0.085	0.091	0.121	0.143	0.118	0.128
		日平均値の最高値	(ppm)	0.034	0.030	0.042	0.030	0.029	0.020	0.036	0.037	0.063	0.057	0.047	0.042
		月平均値NO2/(NO+NO2)	(%)	86.9	88.0	82.1	80.5	77.6	85.4	86.0	82.0	73.9	75.1	77.5	84.0
大東市	大東市役所	有効測定日数	(日)	29	31	30	31	31	30	30	30	28	31	28	31
		測定時間	(時間)	701	736	709	734	736	711	731	710	705	735	663	737
		月平均値	(ppm)	0.013	0.011	0.010	0.010	0.008	0.009	0.010	0.018	0.022	0.025	0.020	0.015
		1時間値の最高値	(ppm)	0.069	0.065	0.067	0.035	0.029	0.039	0.051	0.106	0.156	0.149	0.126	0.072
		日平均値の最高値	(ppm)	0.025	0.028	0.024	0.022	0.017	0.015	0.019	0.045	0.080	0.057	0.051	0.034
		月平均値NO2/(NO+NO2)	(%)	88.7	91.3	88.5	84.9	83.3	87.7	88.0	79.9	73.0	73.5	78.9	88.1
和泉市	緑ヶ丘小学校	有効測定日数	(日)	30	31	30	31	31	30	31	30	30	31	28	31
		測定時間	(時間)	711	735	709	735	736	712	732	711	715	737	660	736
		月平均値	(ppm)	0.008	0.008	0.007	0.005	0.005	0.006	0.007	0.010	0.009	0.010	0.011	0.009
		1時間値の最高値	(ppm)	0.031	0.045	0.038	0.026	0.026	0.044	0.034	0.034	0.046	0.117	0.054	0.037
		日平均値の最高値	(ppm)	0.015	0.018	0.017	0.012	0.009	0.015	0.015	0.017	0.018	0.031	0.023	0.015
		月平均値NO2/(NO+NO2)	(%)	92.1	91.5	91.7	91.1	91.3	90.8	92.8	87.9	90.5	89.0	91.3	93.0
柏原市	府立修徳学院	有効測定日数	(日)	30	31	30	31	31	29	31	30	31	30	28	31
		測定時間	(時間)	712	734	711	735	735	705	731	713	737	715	664	734
		月平均値	(ppm)	0.008	0.008	0.006	0.006	0.005	0.005	0.006	0.008	0.011	0.011	0.010	0.009
		1時間値の最高値	(ppm)	0.031	0.040	0.037	0.024	0.029	0.028	0.040	0.068	0.089	0.065	0.059	0.036
		日平均値の最高値	(ppm)	0.012	0.015	0.016	0.014	0.012	0.009	0.014	0.020	0.026	0.023	0.026	0.015
		月平均値NO2/(NO+NO2)	(%)	92.4	90.3	91.7	88.4	84.9	89.1	89.7	90.4	85.4	87.0	88.1	88.9

## (3)窒素酸化物の月間測定結果

(表中NOは一酸化窒素、NO2は二酸化窒素を示す)

市(区)町村	測定局名	項目	2018年										2019年		
			4月	5月	6月	7月	8月	9月	10月	11月	12月	1月	2月	3月	
柏原市	柏原市役所	有効測定日数	(日)	30	31	27	26	30	29	31	30	31	31	28	29
		測定時間	(時間)	716	739	650	632	716	710	740	716	739	740	668	711
		月平均値	(ppm)	0.010	0.009	0.009	0.009	0.008	0.006	0.007	0.011	0.014	0.015	0.014	0.010
		1時間値の最高値	(ppm)	0.038	0.046	0.043	0.032	0.035	0.027	0.040	0.070	0.101	0.109	0.061	0.050
		日平均値の最高値	(ppm)	0.016	0.018	0.021	0.017	0.016	0.011	0.017	0.022	0.039	0.040	0.030	0.019
		月平均値NO2/(NO+NO2)	(%)	93.3	93.7	91.2	89.8	82.5	87.3	89.6	86.2	82.3	82.5	85.4	90.8
門真市	門真市役所	有効測定日数	(日)	30	31	30	31	31	22	31	30	31	30	28	31
		測定時間	(時間)	710	736	710	735	736	544	736	712	732	731	664	735
		月平均値	(ppm)	0.019	0.017	0.015	0.017	0.012	0.011	0.010	0.020	0.023	0.028	0.023	0.018
		1時間値の最高値	(ppm)	0.069	0.059	0.052	0.118	0.038	0.044	0.051	0.109	0.183	0.185	0.125	0.103
		日平均値の最高値	(ppm)	0.036	0.033	0.027	0.039	0.023	0.019	0.023	0.056	0.101	0.062	0.047	0.044
		月平均値NO2/(NO+NO2)	(%)	87.1	90.3	89.5	62.2	82.2	86.1	85.1	76.4	70.0	69.9	79.2	87.0
門真市	門真市南	有効測定日数	(日)	30	31	30	31	31	30	28	30	31	31	28	31
		測定時間	(時間)	712	736	713	735	735	711	686	712	735	736	664	735
		月平均値	(ppm)	0.019	0.016	0.014	0.014	0.011	0.013	0.014	0.024	0.027	0.033	0.031	0.026
		1時間値の最高値	(ppm)	0.072	0.060	0.060	0.047	0.033	0.061	0.059	0.115	0.186	0.245	0.169	0.135
		日平均値の最高値	(ppm)	0.035	0.032	0.029	0.031	0.020	0.022	0.032	0.053	0.111	0.064	0.066	0.055
		月平均値NO2/(NO+NO2)	(%)	84.1	85.6	81.0	73.9	75.7	80.1	84.0	75.5	67.8	67.2	73.9	82.2
高石市	高石中学校	有効測定日数	(日)	30	31	30	31	31	27	30	30	29	31	28	31
		測定時間	(時間)	711	737	712	735	737	661	731	711	689	737	665	736
		月平均値	(ppm)	0.016	0.015	0.013	0.012	0.010	0.011	0.013	0.018	0.018	0.019	0.020	0.016
		1時間値の最高値	(ppm)	0.070	0.067	0.054	0.054	0.041	0.051	0.054	0.082	0.086	0.138	0.107	0.068
		日平均値の最高値	(ppm)	0.028	0.024	0.034	0.022	0.017	0.019	0.020	0.033	0.036	0.061	0.044	0.032
		月平均値NO2/(NO+NO2)	(%)	88.2	90.4	87.2	77.6	81.2	89.8	88.6	82.7	80.9	79.9	82.7	86.2
高石市	高石消防署高師浜出張所	有効測定日数	(日)	28	30	30	29	31	26	31	30	31	30	28	31
		測定時間	(時間)	694	730	711	722	736	636	732	713	735	724	661	738
		月平均値	(ppm)	0.025	0.022	0.020	0.019	0.017	0.017	0.019	0.024	0.025	0.026	0.028	0.023
		1時間値の最高値	(ppm)	0.119	0.122	0.143	0.118	0.144	0.090	0.066	0.088	0.142	0.142	0.121	0.110
		日平均値の最高値	(ppm)	0.047	0.042	0.048	0.032	0.028	0.030	0.027	0.043	0.051	0.063	0.052	0.044
		月平均値NO2/(NO+NO2)	(%)	81.0	82.4	79.2	72.9	72.0	80.5	82.5	80.3	76.3	75.0	76.4	82.2

## (3)窒素酸化物の月間測定結果

(表中NOは一酸化窒素、NO2は二酸化窒素を示す)

市(区)町村	測定局名	項目	2018年										2019年		
			4月	5月	6月	7月	8月	9月	10月	11月	12月	1月	2月	3月	
藤井寺市	藤井寺市役所	有効測定日数	(日)	30	31	29	31	28	30	29	23	19	30	28	31
		測定時間	(時間)	710	735	690	734	690	711	696	569	483	723	661	737
		月平均値	(ppm)	0.014	0.014	0.012	0.012	0.009	0.011	0.013	0.019	0.018	0.018	0.018	0.015
		1時間値の最高値	(ppm)	0.073	0.061	0.045	0.042	0.033	0.041	0.048	0.094	0.101	0.132	0.073	0.056
		日平均値の最高値	(ppm)	0.022	0.029	0.029	0.020	0.018	0.020	0.021	0.035	0.044	0.055	0.036	0.024
		月平均値NO2/(NO+NO2)	(%)	92.5	91.8	89.0	82.1	83.0	84.3	85.5	82.6	82.6	79.8	85.2	88.4
東大阪市	東大阪市西保健センター	有効測定日数	(日)	30	31	30	31	31	30	30	30	31	22	0	0
		測定時間	(時間)	711	735	711	734	734	709	729	709	735	533	0	0
		月平均値	(ppm)	0.016	0.015	0.012	0.012	0.010	0.013	0.013	0.023	0.026	0.029	-	-
		1時間値の最高値	(ppm)	0.066	0.087	0.053	0.053	0.040	0.058	0.057	0.116	0.190	0.211	-	-
		日平均値の最高値	(ppm)	0.030	0.033	0.025	0.025	0.017	0.025	0.025	0.055	0.088	0.069	-	-
		月平均値NO2/(NO+NO2)	(%)	89.5	89.4	88.1	79.8	83.3	86.6	87.9	79.1	70.4	70.9	-	-
東大阪市	東大阪市六万寺(仮設)	有効測定日数	(日)	30	31	30	31	31	30	31	30	31	31	26	31
		測定時間	(時間)	712	736	711	734	734	711	729	711	735	735	622	735
		月平均値	(ppm)	0.013	0.011	0.009	0.009	0.007	0.009	0.010	0.017	0.021	0.023	0.020	0.016
		1時間値の最高値	(ppm)	0.070	0.060	0.047	0.026	0.029	0.034	0.057	0.149	0.128	0.134	0.099	0.079
		日平均値の最高値	(ppm)	0.021	0.021	0.022	0.019	0.015	0.016	0.018	0.040	0.057	0.066	0.041	0.030
		月平均値NO2/(NO+NO2)	(%)	89.3	92.2	89.9	88.0	88.2	90.5	90.2	82.1	77.1	76.0	82.5	87.4
泉南市	泉南市役所	有効測定日数	(日)	30	31	30	31	30	28	30	30	30	31	28	31
		測定時間	(時間)	713	735	709	719	719	685	721	706	714	735	665	730
		月平均値	(ppm)	0.010	0.012	0.010	0.009	0.009	0.011	0.011	0.014	0.012	0.010	0.013	0.010
		1時間値の最高値	(ppm)	0.075	0.084	0.042	0.056	0.036	0.047	0.046	0.060	0.060	0.096	0.062	0.072
		日平均値の最高値	(ppm)	0.020	0.030	0.018	0.020	0.015	0.027	0.026	0.024	0.032	0.033	0.032	0.030
		月平均値NO2/(NO+NO2)	(%)	82.3	81.7	81.0	77.1	76.2	79.3	83.2	82.0	78.4	82.4	84.6	87.4
交野市	交野市役所	有効測定日数	(日)	30	31	28	31	31	30	31	30	31	31	28	30
		測定時間	(時間)	714	734	684	737	738	710	738	713	732	737	665	732
		月平均値	(ppm)	0.011	0.010	0.009	0.007	0.006	0.009	0.009	0.016	0.017	0.020	0.016	0.013
		1時間値の最高値	(ppm)	0.064	0.049	0.039	0.029	0.026	0.038	0.036	0.076	0.105	0.126	0.084	0.064
		日平均値の最高値	(ppm)	0.023	0.023	0.022	0.017	0.018	0.018	0.017	0.038	0.057	0.046	0.034	0.023
		月平均値NO2/(NO+NO2)	(%)	91.0	93.1	89.0	82.4	83.6	89.0	80.6	81.7	75.3	77.1	83.6	91.0

## (3)窒素酸化物の月間測定結果

(表中NOは一酸化窒素、NO2は二酸化窒素を示す)

市(区)町村	測定局名	項目	2018年										2019年		
			4月	5月	6月	7月	8月	9月	10月	11月	12月	1月	2月	3月	
阪南市	南海団地	有効測定日数	(日)	30	31	27	31	31	30	31	30	30	31	28	31
		測定時間	(時間)	713	735	663	733	737	711	733	710	717	736	664	737
		月平均値	(ppm)	0.007	0.007	0.007	0.006	0.005	0.006	0.006	0.008	0.007	0.006	0.009	0.007
		1時間値の最高値	(ppm)	0.055	0.054	0.050	0.041	0.034	0.036	0.031	0.042	0.056	0.085	0.049	0.076
		日平均値の最高値	(ppm)	0.015	0.017	0.016	0.014	0.010	0.016	0.016	0.014	0.024	0.023	0.024	0.026
		月平均値NO2/(NO+NO2)	(%)	88.0	88.9	86.8	79.9	84.5	87.1	92.6	92.6	91.7	90.5	92.1	91.2
島本町	島本町役場	有効測定日数	(日)	30	31	29	31	31	29	31	29	31	31	26	30
		測定時間	(時間)	708	736	691	736	735	697	734	703	731	736	620	720
		月平均値	(ppm)	0.018	0.015	0.013	0.013	0.011	0.015	0.019	0.025	0.024	0.026	0.023	0.018
		1時間値の最高値	(ppm)	0.068	0.064	0.081	0.049	0.048	0.106	0.067	0.081	0.129	0.114	0.097	0.067
		日平均値の最高値	(ppm)	0.033	0.025	0.026	0.023	0.024	0.024	0.031	0.047	0.072	0.055	0.046	0.032
		月平均値NO2/(NO+NO2)	(%)	85.5	88.3	84.0	72.0	75.1	78.6	79.9	71.6	67.2	69.4	74.6	85.2
豊能町	豊能町役場	有効測定日数	(日)	30	31	30	30	31	30	31	30	30	31	28	31
		測定時間	(時間)	712	734	711	732	734	708	731	709	726	734	664	734
		月平均値	(ppm)	0.005	0.005	0.004	0.004	0.004	0.004	0.004	0.005	0.007	0.009	0.007	0.006
		1時間値の最高値	(ppm)	0.021	0.022	0.029	0.019	0.014	0.016	0.018	0.044	0.040	0.062	0.041	0.026
		日平均値の最高値	(ppm)	0.011	0.010	0.010	0.009	0.007	0.008	0.007	0.018	0.019	0.023	0.015	0.010
		月平均値NO2/(NO+NO2)	(%)	89.9	91.2	87.9	83.3	82.8	88.8	85.1	77.6	76.0	72.6	79.0	86.7
大阪市北区	梅田新道	有効測定日数	(日)	30	31	28	31	31	30	31	29	31	31	28	31
		測定時間	(時間)	716	741	690	740	741	716	740	710	740	740	669	739
		月平均値	(ppm)	0.030	0.028	0.025	0.026	0.021	0.024	0.025	0.033	0.037	0.039	0.037	0.031
		1時間値の最高値	(ppm)	0.107	0.088	0.091	0.069	0.070	0.067	0.091	0.125	0.156	0.151	0.151	0.129
		日平均値の最高値	(ppm)	0.051	0.047	0.043	0.045	0.033	0.035	0.040	0.067	0.089	0.065	0.069	0.055
		月平均値NO2/(NO+NO2)	(%)	85.8	86.9	80.9	73.0	74.4	79.6	82.1	75.7	68.7	69.4	72.6	81.6
大阪市西淀川区	出来島小学校	有効測定日数	(日)	30	31	30	31	31	26	30	30	31	31	28	31
		測定時間	(時間)	716	739	717	738	739	653	735	714	741	742	667	738
		月平均値	(ppm)	0.041	0.041	0.040	0.045	0.040	0.042	0.040	0.044	0.044	0.048	0.047	0.040
		1時間値の最高値	(ppm)	0.134	0.155	0.188	0.167	0.112	0.125	0.167	0.207	0.255	0.216	0.209	0.171
		日平均値の最高値	(ppm)	0.076	0.068	0.078	0.083	0.068	0.058	0.065	0.080	0.105	0.088	0.111	0.074
		月平均値NO2/(NO+NO2)	(%)	73.1	70.8	55.9	44.4	39.7	46.0	60.7	60.9	58.6	59.9	61.0	71.2

## (3)窒素酸化物の月間測定結果

(表中NOは一酸化窒素、NO2は二酸化窒素を示す)

市(区)町村	測定局名	項目	2018年										2019年		
			4月	5月	6月	7月	8月	9月	10月	11月	12月	1月	2月	3月	
大阪市住之江区	北粉浜小学校	有効測定日数	(日)	30	31	30	31	31	30	31	30	31	31	28	31
		測定時間	(時間)	716	740	715	739	741	717	739	716	740	741	669	738
		月平均値	(ppm)	0.030	0.028	0.028	0.025	0.021	0.024	0.026	0.035	0.037	0.038	0.037	0.032
		1時間値の最高値	(ppm)	0.125	0.114	0.136	0.089	0.071	0.093	0.101	0.122	0.155	0.166	0.119	0.103
		日平均値の最高値	(ppm)	0.049	0.049	0.057	0.044	0.030	0.035	0.041	0.058	0.085	0.081	0.065	0.055
		月平均値NO2/(NO+NO2)	(%)	79.3	77.6	71.7	66.9	67.1	74.8	75.4	69.3	64.2	66.2	68.0	74.9
大阪市東住吉区	杭全町交差点	有効測定日数	(日)	30	31	30	31	31	6	31	30	31	31	27	26
		測定時間	(時間)	718	741	715	740	740	154	739	714	740	740	656	631
		月平均値	(ppm)	0.034	0.032	0.030	0.024	0.022	0.032	0.038	0.053	0.052	0.050	0.050	0.039
		1時間値の最高値	(ppm)	0.157	0.144	0.103	0.126	0.092	0.105	0.159	0.182	0.291	0.252	0.231	0.244
		日平均値の最高値	(ppm)	0.056	0.062	0.044	0.051	0.037	0.052	0.064	0.097	0.114	0.123	0.084	0.069
		月平均値NO2/(NO+NO2)	(%)	69.5	68.9	65.6	57.6	62.0	63.8	60.1	54.6	50.6	53.0	57.7	66.1
大阪市旭区	新森小路小学校	有効測定日数	(日)	30	31	30	31	31	28	31	30	31	31	28	31
		測定時間	(時間)	715	740	716	740	739	693	738	717	739	740	668	741
		月平均値	(ppm)	0.038	0.034	0.032	0.029	0.024	0.033	0.036	0.053	0.051	0.056	0.052	0.043
		1時間値の最高値	(ppm)	0.125	0.125	0.092	0.102	0.070	0.102	0.120	0.216	0.234	0.285	0.212	0.240
		日平均値の最高値	(ppm)	0.062	0.061	0.050	0.061	0.036	0.050	0.059	0.091	0.141	0.096	0.085	0.078
		月平均値NO2/(NO+NO2)	(%)	66.1	67.8	62.2	57.4	56.9	58.0	58.5	52.2	48.7	49.5	53.8	60.8
大阪市福島区	海老江西小学校	有効測定日数	(日)	30	31	30	31	31	30	31	30	31	31	28	31
		測定時間	(時間)	717	740	715	742	739	716	739	716	740	740	669	741
		月平均値	(ppm)	0.026	0.025	0.021	0.021	0.018	0.023	0.023	0.034	0.035	0.038	0.036	0.031
		1時間値の最高値	(ppm)	0.100	0.098	0.112	0.085	0.076	0.080	0.095	0.113	0.161	0.171	0.154	0.156
		日平均値の最高値	(ppm)	0.045	0.044	0.043	0.053	0.027	0.037	0.036	0.067	0.097	0.070	0.077	0.061
		月平均値NO2/(NO+NO2)	(%)	85.8	85.9	80.6	70.2	69.5	73.7	79.5	69.3	63.1	63.0	67.9	78.1
大阪市東成区	今里交差点	有効測定日数	(日)	30	31	30	31	31	30	31	30	31	31	28	31
		測定時間	(時間)	718	741	715	738	741	716	739	717	739	741	666	741
		月平均値	(ppm)	0.042	0.038	0.036	0.037	0.033	0.033	0.036	0.047	0.053	0.055	0.050	0.046
		1時間値の最高値	(ppm)	0.150	0.145	0.136	0.130	0.143	0.123	0.147	0.164	0.225	0.245	0.193	0.198
		日平均値の最高値	(ppm)	0.067	0.061	0.067	0.065	0.060	0.058	0.057	0.090	0.114	0.091	0.096	0.076
		月平均値NO2/(NO+NO2)	(%)	76.0	75.1	68.6	63.1	59.6	69.0	69.7	63.5	56.2	58.0	62.3	69.4

## (3)窒素酸化物の月間測定結果

(表中NOは一酸化窒素、NO2は二酸化窒素を示す)

市(区)町村	測定局名	項目	2018年										2019年		
			4月	5月	6月	7月	8月	9月	10月	11月	12月	1月	2月	3月	
大阪市鶴見区	茨田中学校	有効測定日数	(日)	30	31	30	31	31	30	31	30	31	31	28	31
		測定時間	(時間)	717	740	718	739	740	717	737	715	741	738	669	739
		月平均値	(ppm)	0.036	0.032	0.029	0.031	0.025	0.028	0.030	0.044	0.046	0.052	0.044	0.036
		1時間値の最高値	(ppm)	0.203	0.113	0.107	0.125	0.090	0.132	0.181	0.217	0.287	0.371	0.243	0.204
		日平均値の最高値	(ppm)	0.072	0.061	0.053	0.077	0.040	0.044	0.053	0.084	0.145	0.105	0.103	0.080
		月平均値NO2/(NO+NO2)	(%)	67.1	69.6	64.2	56.8	57.4	63.3	64.2	56.7	51.4	50.8	56.5	64.1
大阪市住之江区	住之江交差点	有効測定日数	(日)	30	31	30	31	31	30	31	30	31	31	28	25
		測定時間	(時間)	715	739	715	740	740	712	741	716	732	740	669	621
		月平均値	(ppm)	0.044	0.038	0.038	0.040	0.035	0.035	0.038	0.045	0.047	0.049	0.050	0.042
		1時間値の最高値	(ppm)	0.148	0.149	0.165	0.138	0.130	0.123	0.131	0.148	0.216	0.176	0.193	0.153
		日平均値の最高値	(ppm)	0.072	0.057	0.074	0.060	0.050	0.057	0.061	0.082	0.102	0.092	0.087	0.080
		月平均値NO2/(NO+NO2)	(%)	66.7	68.4	62.2	55.7	54.3	63.7	64.4	61.5	55.3	56.1	58.5	67.9
大阪市東淀川区	上新庄交差点	有効測定日数	(日)	30	31	30	31	29	3	31	30	31	31	28	31
		測定時間	(時間)	717	741	716	740	691	81	741	716	737	740	668	741
		月平均値	(ppm)	0.031	0.028	0.027	0.026	0.019	0.026	0.029	0.042	0.041	0.044	0.041	0.032
		1時間値の最高値	(ppm)	0.132	0.120	0.108	0.120	0.067	0.113	0.153	0.188	0.220	0.308	0.209	0.169
		日平均値の最高値	(ppm)	0.054	0.050	0.050	0.062	0.030	0.044	0.046	0.081	0.122	0.093	0.079	0.061
		月平均値NO2/(NO+NO2)	(%)	71.8	73.0	67.6	61.4	64.4	64.6	66.3	58.5	53.6	55.3	60.4	68.7
大阪市住吉区	我孫子中学校	有効測定日数	(日)	30	31	30	31	31	30	31	30	31	31	28	31
		測定時間	(時間)	716	739	717	740	741	717	741	716	741	738	667	740
		月平均値	(ppm)	0.026	0.025	0.023	0.023	0.018	0.023	0.024	0.028	0.032	0.032	0.031	0.026
		1時間値の最高値	(ppm)	0.119	0.082	0.076	0.065	0.056	0.076	0.083	0.105	0.167	0.170	0.127	0.097
		日平均値の最高値	(ppm)	0.051	0.040	0.037	0.035	0.026	0.034	0.039	0.044	0.076	0.084	0.060	0.046
		月平均値NO2/(NO+NO2)	(%)	75.6	76.2	72.8	65.2	66.3	71.0	71.1	65.5	61.4	64.1	68.6	73.0
堺市堺区	堺市役所	有効測定日数	(日)	30	31	30	5	0	20	31	29	31	30	27	31
		測定時間	(時間)	714	737	712	122	0	481	733	700	736	726	653	737
		月平均値	(ppm)	0.027	0.025	0.023	0.020	-	0.022	0.022	0.030	0.028	0.031	0.028	0.024
		1時間値の最高値	(ppm)	0.121	0.093	0.086	0.059	-	0.063	0.082	0.206	0.143	0.174	0.127	0.138
		日平均値の最高値	(ppm)	0.049	0.044	0.044	0.026	-	0.032	0.033	0.051	0.069	0.069	0.053	0.051
		月平均値NO2/(NO+NO2)	(%)	83.7	83.2	78.1	50.9	-	78.5	80.4	70.3	68.4	67.7	75.3	83.5

## (3)窒素酸化物の月間測定結果

(表中NOは一酸化窒素、NO2は二酸化窒素を示す)

市(区)町村	測定局名	項目	2018年										2019年		
			4月	5月	6月	7月	8月	9月	10月	11月	12月	1月	2月	3月	
堺市西区	湾岸	有効測定日数	(日)	30	31	30	30	31	25	31	30	31	31	28	30
		測定時間	(時間)	714	738	713	722	729	614	738	713	736	736	658	732
		月平均値	(ppm)	0.033	0.030	0.030	0.024	0.023	0.025	0.026	0.036	0.037	0.037	0.042	0.035
		1時間値の最高値	(ppm)	0.128	0.131	0.148	0.101	0.092	0.126	0.113	0.155	0.168	0.212	0.156	0.151
		日平均値の最高値	(ppm)	0.052	0.049	0.060	0.040	0.040	0.052	0.046	0.058	0.069	0.077	0.067	0.058
		月平均値NO2/(NO+NO2)	(%)	80.6	80.1	74.0	70.5	70.0	76.7	80.0	73.8	67.4	68.7	69.6	76.3
堺市北区	常磐浜寺	有効測定日数	(日)	30	31	30	31	30	30	31	30	31	31	28	31
		測定時間	(時間)	713	734	714	733	722	713	738	713	736	737	657	733
		月平均値	(ppm)	0.022	0.020	0.019	0.019	0.016	0.016	0.018	0.025	0.027	0.029	0.028	0.023
		1時間値の最高値	(ppm)	0.078	0.070	0.088	0.068	0.051	0.061	0.060	0.097	0.146	0.177	0.105	0.125
		日平均値の最高値	(ppm)	0.036	0.035	0.048	0.031	0.027	0.024	0.028	0.043	0.064	0.068	0.051	0.044
		月平均値NO2/(NO+NO2)	(%)	92.5	92.4	87.3	81.3	81.6	88.4	90.5	82.4	77.5	76.4	80.3	87.3
堺市中区	阪和深井畑山	有効測定日数	(日)	30	31	30	31	31	30	31	30	31	31	27	31
		測定時間	(時間)	714	738	712	735	738	711	731	714	734	736	657	733
		月平均値	(ppm)	0.025	0.023	0.021	0.021	0.017	0.022	0.024	0.032	0.029	0.030	0.030	0.025
		1時間値の最高値	(ppm)	0.127	0.083	0.085	0.074	0.061	0.074	0.086	0.153	0.145	0.183	0.158	0.129
		日平均値の最高値	(ppm)	0.042	0.040	0.038	0.038	0.024	0.033	0.041	0.051	0.061	0.081	0.064	0.049
		月平均値NO2/(NO+NO2)	(%)	77.9	80.2	75.2	66.4	66.1	73.2	72.8	65.3	65.7	65.6	69.9	73.9
堺市美原区	美原丹上	有効測定日数	(日)	30	31	30	31	31	30	31	30	31	31	27	31
		測定時間	(時間)	705	737	712	736	737	711	737	713	736	735	651	734
		月平均値	(ppm)	0.029	0.028	0.024	0.024	0.021	0.027	0.030	0.039	0.036	0.035	0.036	0.031
		1時間値の最高値	(ppm)	0.125	0.093	0.089	0.085	0.079	0.114	0.101	0.160	0.187	0.200	0.211	0.168
		日平均値の最高値	(ppm)	0.046	0.051	0.042	0.044	0.030	0.044	0.048	0.066	0.076	0.091	0.066	0.053
		月平均値NO2/(NO+NO2)	(%)	71.9	73.4	72.4	62.3	62.2	66.3	66.2	59.3	59.6	60.7	63.9	68.7
堺市東区	中環石原	有効測定日数	(日)	29	31	30	31	31	30	31	30	31	31	27	31
		測定時間	(時間)	684	737	711	735	738	713	737	712	736	736	644	736
		月平均値	(ppm)	0.040	0.043	0.039	0.034	0.028	0.041	0.044	0.059	0.053	0.050	0.054	0.046
		1時間値の最高値	(ppm)	0.191	0.165	0.177	0.137	0.111	0.159	0.165	0.287	0.290	0.392	0.248	0.219
		日平均値の最高値	(ppm)	0.069	0.067	0.073	0.073	0.049	0.069	0.080	0.095	0.102	0.130	0.106	0.085
		月平均値NO2/(NO+NO2)	(%)	62.8	59.4	57.1	52.5	54.9	53.4	53.4	47.8	47.6	48.7	52.1	56.8



## (3)窒素酸化物の月間測定結果

(表中NOは一酸化窒素、NO2は二酸化窒素を示す)

市(区)町村	測定局名	項目	2018年										2019年		
			4月	5月	6月	7月	8月	9月	10月	11月	12月	1月	2月	3月	
岸和田市	天の川下水ポンプ場	有効測定日数	(日)	30	31	30	31	31	30	31	30	24	30	28	31
		測定時間	(時間)	712	737	711	736	736	713	737	709	569	715	662	733
		月平均値	(ppm)	0.029	0.028	0.026	0.024	0.022	0.020	0.021	0.027	0.024	0.027	0.031	0.026
		1時間値の最高値	(ppm)	0.237	0.121	0.116	0.111	0.096	0.216	0.078	0.122	0.115	0.169	0.125	0.124
		日平均値の最高値	(ppm)	0.052	0.053	0.055	0.043	0.034	0.047	0.033	0.044	0.040	0.061	0.054	0.044
		月平均値NO2/(NO+NO2)	(%)	69.8	69.9	66.2	61.8	62.0	70.9	73.5	71.4	67.8	66.1	69.2	71.0
豊中市	豊中市役所	有効測定日数	(日)	14	15	13	9	31	30	31	21	31	31	28	31
		測定時間	(時間)	343	394	346	235	735	713	737	519	736	736	662	736
		月平均値	(ppm)	0.018	0.016	0.012	0.011	0.011	0.013	0.016	0.023	0.026	0.029	0.027	0.020
		1時間値の最高値	(ppm)	0.045	0.055	0.040	0.031	0.047	0.040	0.063	0.120	0.139	0.125	0.123	0.097
		日平均値の最高値	(ppm)	0.031	0.027	0.016	0.016	0.025	0.021	0.034	0.045	0.069	0.055	0.062	0.038
		月平均値NO2/(NO+NO2)	(%)	82.9	81.7	70.1	70.8	66.5	76.6	76.3	72.0	66.5	68.0	70.1	78.3
豊中市	豊中市千里	有効測定日数	(日)	26	23	21	31	31	29	31	28	31	31	28	23
		測定時間	(時間)	625	558	538	736	737	703	735	682	736	735	662	571
		月平均値	(ppm)	0.023	0.022	0.019	0.018	0.013	0.017	0.020	0.027	0.028	0.030	0.028	0.024
		1時間値の最高値	(ppm)	0.148	0.106	0.062	0.062	0.051	0.063	0.087	0.122	0.193	0.154	0.172	0.103
		日平均値の最高値	(ppm)	0.042	0.043	0.035	0.033	0.026	0.034	0.039	0.061	0.071	0.063	0.071	0.052
		月平均値NO2/(NO+NO2)	(%)	83.2	85.4	78.9	71.0	71.1	79.2	77.8	71.4	63.2	67.3	69.4	79.8
吹田市	吹田簡易裁判所	有効測定日数	(日)	30	31	30	31	31	25	31	30	31	31	28	31
		測定時間	(時間)	710	736	710	735	734	630	734	714	736	737	666	735
		月平均値	(ppm)	0.028	0.025	0.022	0.020	0.016	0.026	0.027	0.039	0.037	0.040	0.039	0.029
		1時間値の最高値	(ppm)	0.125	0.125	0.090	0.117	0.067	0.097	0.118	0.172	0.178	0.282	0.187	0.161
		日平均値の最高値	(ppm)	0.047	0.047	0.043	0.063	0.028	0.048	0.050	0.078	0.096	0.091	0.075	0.070
		月平均値NO2/(NO+NO2)	(%)	69.0	69.3	66.1	57.0	62.7	60.1	61.0	58.1	55.3	56.7	59.6	66.3
高槻市	高槻市役所	有効測定日数	(日)	30	30	28	31	28	30	31	27	31	31	26	31
		測定時間	(時間)	711	725	654	733	678	706	735	644	740	738	627	733
		月平均値	(ppm)	0.026	0.025	0.022	0.020	0.016	0.023	0.028	0.036	0.034	0.036	0.035	0.029
		1時間値の最高値	(ppm)	0.128	0.084	0.090	0.106	0.049	0.087	0.088	0.125	0.153	0.183	0.165	0.110
		日平均値の最高値	(ppm)	0.040	0.042	0.037	0.051	0.024	0.038	0.044	0.072	0.096	0.083	0.066	0.050
		月平均値NO2/(NO+NO2)	(%)	67.9	68.5	65.2	56.0	57.0	61.0	60.1	55.9	52.0	54.8	57.7	65.5

## (3)窒素酸化物の月間測定結果

(表中NOは一酸化窒素、NO2は二酸化窒素を示す)

市(区)町村	測定局名	項目	2018年										2019年		
			4月	5月	6月	7月	8月	9月	10月	11月	12月	1月	2月	3月	
守口市	淀川工科高校	有効測定日数	(日)	30	31	29	31	31	28	31	29	30	29	28	30
		測定時間	(時間)	712	735	695	734	737	689	735	708	714	692	648	719
		月平均値	(ppm)	0.032	0.029	0.026	0.026	0.023	0.022	0.025	0.035	0.040	0.046	0.037	0.033
		1時間値の最高値	(ppm)	0.105	0.111	0.104	0.089	0.088	0.108	0.127	0.146	0.262	0.303	0.178	0.173
		日平均値の最高値	(ppm)	0.061	0.052	0.050	0.049	0.047	0.045	0.051	0.073	0.122	0.108	0.080	0.065
		月平均値NO2/(NO+NO2)	(%)	70.2	71.3	64.8	57.5	54.5	67.3	69.0	64.3	56.3	56.6	62.4	67.3
枚方市	招提	有効測定日数	(日)	30	31	30	30	30	4	15	30	31	31	28	30
		測定時間	(時間)	706	732	707	712	724	115	362	710	731	732	660	719
		月平均値	(ppm)	0.035	0.035	0.032	0.031	0.025	0.040	0.043	0.050	0.047	0.052	0.047	0.039
		1時間値の最高値	(ppm)	0.158	0.152	0.123	0.122	0.160	0.123	0.173	0.212	0.293	0.228	0.253	0.207
		日平均値の最高値	(ppm)	0.062	0.063	0.059	0.071	0.039	0.053	0.072	0.087	0.133	0.115	0.098	0.081
		月平均値NO2/(NO+NO2)	(%)	57.3	59.4	55.4	44.6	44.0	47.7	50.5	45.9	44.3	46.1	49.1	55.8
枚方市	中振	有効測定日数	(日)	30	31	30	31	30	29	31	30	31	31	27	29
		測定時間	(時間)	710	733	712	734	730	705	734	712	735	735	659	721
		月平均値	(ppm)	0.031	0.030	0.026	0.023	0.018	0.029	0.032	0.038	0.039	0.043	0.039	0.028
		1時間値の最高値	(ppm)	0.130	0.109	0.097	0.088	0.088	0.100	0.134	0.152	0.166	0.168	0.183	0.144
		日平均値の最高値	(ppm)	0.049	0.051	0.048	0.055	0.032	0.050	0.053	0.076	0.101	0.092	0.074	0.064
		月平均値NO2/(NO+NO2)	(%)	68.1	68.1	63.2	55.0	56.7	58.7	58.7	55.6	52.6	53.8	56.2	64.2
八尾市	太子堂	有効測定日数	(日)	30	31	30	31	31	30	31	26	14	0	0	23
		測定時間	(時間)	709	726	706	731	723	705	733	623	353	0	0	565
		月平均値	(ppm)	0.025	0.024	0.021	0.020	0.016	0.021	0.024	0.035	0.034	-	-	0.030
		1時間値の最高値	(ppm)	0.140	0.085	0.077	0.071	0.057	0.080	0.095	0.177	0.161	-	-	0.127
		日平均値の最高値	(ppm)	0.040	0.047	0.040	0.032	0.025	0.038	0.043	0.059	0.060	-	-	0.052
		月平均値NO2/(NO+NO2)	(%)	73.0	69.6	66.4	59.9	59.9	62.4	63.4	60.3	59.4	-	-	67.4
八尾市	久宝寺緑地	有効測定日数	(日)	30	29	29	31	30	28	31	28	31	31	22	30
		測定時間	(時間)	708	698	705	733	722	681	734	668	732	732	529	730
		月平均値	(ppm)	0.038	0.037	0.034	0.031	0.027	0.033	0.040	0.048	0.053	0.049	0.049	0.043
		1時間値の最高値	(ppm)	0.138	0.141	0.150	0.117	0.119	0.116	0.133	0.193	0.229	0.208	0.200	0.143
		日平均値の最高値	(ppm)	0.061	0.067	0.064	0.057	0.051	0.057	0.064	0.085	0.100	0.121	0.092	0.067
		月平均値NO2/(NO+NO2)	(%)	72.2	70.9	65.5	62.9	59.3	64.1	63.5	58.6	52.2	56.2	58.7	66.6

## (3)窒素酸化物の月間測定結果

(表中NOは一酸化窒素、NO2は二酸化窒素を示す)

市(区)町村	測定局名	項目	2018年										2019年		
			4月	5月	6月	7月	8月	9月	10月	11月	12月	1月	2月	3月	
泉佐野市	末広公園	有効測定日数	(日)	28	31	30	31	31	15	31	30	20	31	28	27
		測定時間	(時間)	673	735	711	735	736	383	731	711	483	736	664	653
		月平均値	(ppm)	0.017	0.017	0.015	0.013	0.011	0.016	0.019	0.024	0.022	0.021	0.026	0.020
		1時間値の最高値	(ppm)	0.063	0.080	0.061	0.054	0.041	0.057	0.082	0.085	0.122	0.134	0.117	0.085
		日平均値の最高値	(ppm)	0.029	0.036	0.023	0.023	0.019	0.023	0.035	0.036	0.052	0.067	0.054	0.046
		月平均値NO2/(NO+NO2)	(%)	71.8	72.1	69.6	64.5	62.2	65.7	65.3	65.3	63.1	62.2	66.6	68.5
河内長野市	外環河内長野	有効測定日数	(日)	25	22	29	31	31	29	31	30	27	28	28	25
		測定時間	(時間)	586	518	692	734	732	691	733	708	646	668	658	606
		月平均値	(ppm)	0.022	0.023	0.020	0.017	0.016	0.020	0.023	0.028	0.030	0.028	0.029	0.023
		1時間値の最高値	(ppm)	0.080	0.077	0.065	0.053	0.057	0.073	0.097	0.088	0.126	0.130	0.098	0.108
		日平均値の最高値	(ppm)	0.033	0.032	0.034	0.028	0.024	0.028	0.037	0.037	0.054	0.065	0.048	0.036
		月平均値NO2/(NO+NO2)	(%)	68.5	68.8	63.7	57.6	56.6	61.2	61.9	57.9	55.6	58.6	60.5	66.7
松原市	松原北小学校	有効測定日数	(日)	30	31	30	31	31	30	31	29	30	31	28	30
		測定時間	(時間)	711	737	711	734	737	712	733	708	712	736	664	720
		月平均値	(ppm)	0.022	0.020	0.019	0.019	0.016	0.017	0.020	0.027	0.030	0.032	0.030	0.024
		1時間値の最高値	(ppm)	0.095	0.081	0.089	0.068	0.055	0.071	0.108	0.096	0.178	0.179	0.137	0.148
		日平均値の最高値	(ppm)	0.037	0.039	0.046	0.030	0.031	0.028	0.037	0.041	0.077	0.066	0.054	0.040
		月平均値NO2/(NO+NO2)	(%)	77.7	78.2	71.8	69.1	68.4	73.4	73.5	68.7	63.4	64.3	68.5	73.9
柏原市	西名阪柏原旭ヶ丘	有効測定日数	(日)	30	31	30	31	26	29	31	30	31	29	21	29
		測定時間	(時間)	715	740	716	738	646	711	739	716	739	700	510	711
		月平均値	(ppm)	0.026	0.025	0.027	0.026	0.023	0.025	0.026	0.038	0.033	0.034	0.032	0.032
		1時間値の最高値	(ppm)	0.106	0.087	0.072	0.066	0.087	0.076	0.139	0.141	0.164	0.180	0.120	0.165
		日平均値の最高値	(ppm)	0.053	0.050	0.046	0.043	0.047	0.048	0.051	0.064	0.066	0.068	0.057	0.056
		月平均値NO2/(NO+NO2)	(%)	48.3	39.1	26.2	24.8	25.2	21.4	37.8	36.3	42.1	45.9	54.1	61.7
摂津市	摂津市役所	有効測定日数	(日)	30	31	30	31	31	30	31	30	30	31	28	31
		測定時間	(時間)	712	735	712	736	735	711	733	710	722	734	662	736
		月平均値	(ppm)	0.031	0.027	0.026	0.024	0.020	0.025	0.029	0.041	0.047	0.050	0.044	0.036
		1時間値の最高値	(ppm)	0.113	0.108	0.093	0.094	0.080	0.089	0.123	0.136	0.284	0.184	0.192	0.161
		日平均値の最高値	(ppm)	0.051	0.047	0.051	0.050	0.044	0.043	0.056	0.082	0.140	0.091	0.077	0.063
		月平均値NO2/(NO+NO2)	(%)	76.4	78.0	71.0	64.9	64.3	69.8	70.2	62.3	54.0	57.0	62.0	70.6

## (3)窒素酸化物の月間測定結果

(表中NOは一酸化窒素、NO2は二酸化窒素を示す)

市(区)町村	測定局名	項目	2018年										2019年		
			4月	5月	6月	7月	8月	9月	10月	11月	12月	1月	2月	3月	
高石市	カモドールMBS	有効測定日数	(日)	30	30	29	31	21	25	30	6	17	28	28	27
		測定時間	(時間)	712	733	693	735	523	625	733	188	413	686	660	646
		月平均値	(ppm)	0.024	0.021	0.020	0.018	0.016	0.021	0.022	0.031	0.028	0.031	0.031	0.026
		1時間値の最高値	(ppm)	0.114	0.098	0.072	0.064	0.069	0.088	0.118	0.119	0.126	0.189	0.144	0.155
		日平均値の最高値	(ppm)	0.040	0.039	0.035	0.035	0.023	0.032	0.035	0.047	0.061	0.081	0.060	0.049
		月平均値NO2/(NO+NO2)	(%)	71.6	73.1	67.4	61.7	60.4	66.0	64.9	57.6	63.5	59.4	64.8	68.7
東大阪市	東大阪市環境衛生検査センター	有効測定日数	(日)	22	29	30	31	30	0	13	30	31	31	28	30
		測定時間	(時間)	517	666	711	735	721	0	318	710	735	733	664	713
		月平均値	(ppm)	0.029	0.026	0.022	0.022	0.017	-	0.029	0.040	0.041	0.043	0.039	0.030
		1時間値の最高値	(ppm)	0.148	0.096	0.087	0.111	0.061	-	0.122	0.152	0.306	0.270	0.261	0.155
		日平均値の最高値	(ppm)	0.047	0.050	0.045	0.051	0.025	-	0.050	0.088	0.138	0.087	0.081	0.055
		月平均値NO2/(NO+NO2)	(%)	78.9	81.5	78.3	67.8	71.7	-	73.8	65.5	58.3	58.8	66.0	73.8
四條畷市	国設四條畷	有効測定日数	(日)	30	31	30	31	31	28	31	29	31	29	28	31
		測定時間	(時間)	711	733	710	733	733	684	729	705	734	691	662	734
		月平均値	(ppm)	0.027	0.024	0.021	0.017	0.017	0.018	0.021	0.033	0.038	0.044	0.036	0.029
		1時間値の最高値	(ppm)	0.119	0.105	0.088	0.057	0.062	0.065	0.106	0.142	0.208	0.297	0.15	0.11
		日平均値の最高値	(ppm)	0.043	0.051	0.042	0.033	0.03	0.031	0.039	0.071	0.12	0.09	0.065	0.053
		月平均値NO2/(NO+NO2)	(%)	73.4	74.7	71.4	68	66.5	72.1	71.8	66.7	58.7	58.4	65	70.8

## (4)浮遊粒子状物質の月間測定結果

市(区)町村	測定局名	項目	2018年										2019年		
			4月	5月	6月	7月	8月	9月	10月	11月	12月	1月	2月	3月	
大阪市中央区	国設大阪	有効測定日数	(日)	30	31	30	31	31	30	28	30	31	30	28	31
		測定時間	(時間)	715	737	714	740	738	714	690	714	737	729	668	738
		月平均値	(mg/m3)	0.021	0.016	0.014	0.021	0.016	0.013	0.012	0.015	0.014	0.015	0.019	0.018
		1時間値が0.20mg/m3を超えた時間数	(時間)	0	0	0	0	0	0	0	0	0	0	0	0
		日平均値が0.10mg/m3を超えた日数	(日)	0	0	0	0	0	0	0	0	0	0	0	0
		1時間値の最高値	(mg/m3)	0.049	0.051	0.039	0.087	0.076	0.051	0.045	0.043	0.043	0.040	0.046	0.059
		日平均値の最高値	(mg/m3)	0.034	0.043	0.029	0.044	0.034	0.024	0.019	0.032	0.033	0.026	0.033	0.033
大阪市北区	菅北小学校	有効測定日数	(日)	30	31	30	31	31	28	31	30	31	31	28	31
		測定時間	(時間)	718	741	717	738	740	693	741	717	741	741	669	741
		月平均値	(mg/m3)	0.031	0.024	0.017	0.022	0.017	0.016	0.017	0.020	0.020	0.021	0.027	0.025
		1時間値が0.20mg/m3を超えた時間数	(時間)	0	0	0	0	0	0	0	0	0	0	0	0
		日平均値が0.10mg/m3を超えた日数	(日)	0	0	0	0	0	0	0	0	0	0	0	0
		1時間値の最高値	(mg/m3)	0.104	0.075	0.048	0.058	0.048	0.061	0.041	0.058	0.079	0.072	0.077	0.071
		日平均値の最高値	(mg/m3)	0.071	0.063	0.034	0.045	0.031	0.029	0.029	0.047	0.055	0.036	0.053	0.045
大阪市此花区	此花区役所	有効測定日数	(日)	30	31	30	31	31	29	29	30	30	30	28	31
		測定時間	(時間)	716	741	717	741	741	704	711	712	729	726	669	737
		月平均値	(mg/m3)	0.023	0.018	0.015	0.022	0.016	0.014	0.013	0.018	0.017	0.017	0.023	0.019
		1時間値が0.20mg/m3を超えた時間数	(時間)	0	0	0	0	0	0	0	0	0	0	0	0
		日平均値が0.10mg/m3を超えた日数	(日)	0	0	0	0	0	0	0	0	0	0	0	0
		1時間値の最高値	(mg/m3)	0.064	0.073	0.045	0.086	0.081	0.071	0.060	0.080	0.116	0.088	0.084	0.077
		日平均値の最高値	(mg/m3)	0.036	0.049	0.030	0.050	0.032	0.025	0.024	0.035	0.051	0.027	0.045	0.036
大阪市大正区	平尾小学校	有効測定日数	(日)	30	31	30	31	31	14	29	30	31	31	28	31
		測定時間	(時間)	717	741	717	740	738	379	717	718	738	739	668	739
		月平均値	(mg/m3)	0.025	0.019	0.016	0.023	0.018	0.013	0.014	0.017	0.017	0.016	0.022	0.019
		1時間値が0.20mg/m3を超えた時間数	(時間)	0	0	0	0	0	0	0	0	0	0	0	0
		日平均値が0.10mg/m3を超えた日数	(日)	0	0	0	0	0	0	0	0	0	0	0	0
		1時間値の最高値	(mg/m3)	0.070	0.080	0.082	0.088	0.100	0.071	0.042	0.058	0.089	0.067	0.102	0.053
		日平均値の最高値	(mg/m3)	0.040	0.056	0.032	0.049	0.035	0.024	0.024	0.037	0.050	0.031	0.043	0.035

## (4)浮遊粒子状物質の月間測定結果

市(区)町村	測定局名	項目	2018年										2019年		
			4月	5月	6月	7月	8月	9月	10月	11月	12月	1月	2月	3月	
大阪市西淀川区	淀中学校	有効測定日数	(日)	30	31	30	31	31	25	31	30	31	31	28	31
		測定時間	(時間)	717	741	716	736	740	652	737	715	741	742	668	739
		月平均値	(mg/m3)	0.023	0.018	0.014	0.022	0.017	0.011	0.012	0.015	0.014	0.013	0.020	0.018
		1時間値が0.20mg/m3を超えた時間数	(時間)	0	0	0	0	0	0	0	0	0	0	0	0
		日平均値が0.10mg/m3を超えた日数	(日)	0	0	0	0	0	0	0	0	0	0	0	0
		1時間値の最高値	(mg/m3)	0.063	0.066	0.050	0.076	0.070	0.040	0.035	0.054	0.071	0.057	0.075	0.051
		日平均値の最高値	(mg/m3)	0.042	0.048	0.029	0.048	0.033	0.024	0.020	0.035	0.043	0.025	0.045	0.030
大阪市淀川区	野中小学校	有効測定日数	(日)	30	31	29	30	30	27	25	28	31	31	25	24
		測定時間	(時間)	714	740	705	706	704	683	669	700	737	740	636	591
		月平均値	(mg/m3)	0.026	0.019	0.015	0.023	0.019	0.013	0.012	0.015	0.014	0.013	0.019	0.017
		1時間値が0.20mg/m3を超えた時間数	(時間)	0	0	0	0	0	0	0	0	0	0	0	0
		日平均値が0.10mg/m3を超えた日数	(日)	0	0	0	0	0	0	0	0	0	0	0	0
		1時間値の最高値	(mg/m3)	0.084	0.074	0.065	0.118	0.109	0.072	0.060	0.075	0.070	0.057	0.103	0.055
		日平均値の最高値	(mg/m3)	0.058	0.051	0.030	0.052	0.040	0.026	0.019	0.036	0.047	0.028	0.043	0.030
大阪市生野区	勝山中学校	有効測定日数	(日)	30	31	30	31	31	28	31	30	31	31	28	31
		測定時間	(時間)	715	740	718	740	742	692	740	716	740	741	668	741
		月平均値	(mg/m3)	0.028	0.021	0.016	0.022	0.018	0.015	0.015	0.019	0.019	0.017	0.025	0.021
		1時間値が0.20mg/m3を超えた時間数	(時間)	0	0	0	0	0	0	0	0	0	0	0	0
		日平均値が0.10mg/m3を超えた日数	(日)	0	0	0	0	0	0	0	0	0	0	0	0
		1時間値の最高値	(mg/m3)	0.091	0.081	0.065	0.089	0.079	0.079	0.045	0.071	0.111	0.108	0.135	0.114
		日平均値の最高値	(mg/m3)	0.058	0.052	0.035	0.047	0.037	0.031	0.028	0.046	0.060	0.036	0.052	0.050
大阪市旭区	大宮中学校	有効測定日数	(日)	30	31	30	31	30	26	31	30	31	31	28	31
		測定時間	(時間)	718	741	716	739	730	678	738	715	740	740	669	739
		月平均値	(mg/m3)	0.023	0.017	0.014	0.023	0.016	0.012	0.013	0.014	0.013	0.013	0.018	0.017
		1時間値が0.20mg/m3を超えた時間数	(時間)	0	0	0	0	0	0	0	0	0	0	0	0
		日平均値が0.10mg/m3を超えた日数	(日)	0	0	0	0	0	0	0	0	0	0	0	0
		1時間値の最高値	(mg/m3)	0.079	0.071	0.053	0.115	0.096	0.064	0.037	0.056	0.079	0.065	0.064	0.060
		日平均値の最高値	(mg/m3)	0.051	0.052	0.031	0.053	0.037	0.026	0.021	0.036	0.045	0.025	0.035	0.034

## (4)浮遊粒子状物質の月間測定結果

市(区)町村	測定局名	項目	2018年										2019年		
			4月	5月	6月	7月	8月	9月	10月	11月	12月	1月	2月	3月	
大阪市城東区	聖賢小学校	有効測定日数	(日)	30	31	30	31	31	30	29	30	31	31	28	31
		測定時間	(時間)	717	741	718	739	740	718	718	718	739	739	668	739
		月平均値	(mg/m3)	0.023	0.016	0.013	0.021	0.016	0.012	0.012	0.015	0.015	0.014	0.020	0.018
		1時間値が0.20mg/m3を超えた時間数	(時間)	0	0	0	0	0	0	0	0	0	0	0	0
		日平均値が0.10mg/m3を超えた日数	(日)	0	0	0	0	0	0	0	0	0	0	0	0
		1時間値の最高値	(mg/m3)	0.078	0.061	0.050	0.109	0.080	0.061	0.040	0.064	0.103	0.067	0.100	0.104
		日平均値の最高値	(mg/m3)	0.047	0.047	0.030	0.047	0.038	0.025	0.024	0.039	0.059	0.027	0.047	0.038
大阪市住之江区	清江小学校	有効測定日数	(日)	30	31	30	31	31	29	29	30	31	31	28	31
		測定時間	(時間)	716	739	717	738	741	708	708	714	740	739	669	740
		月平均値	(mg/m3)	0.025	0.019	0.015	0.023	0.018	0.014	0.013	0.015	0.014	0.014	0.019	0.018
		1時間値が0.20mg/m3を超えた時間数	(時間)	0	0	0	0	0	0	0	0	0	0	0	0
		日平均値が0.10mg/m3を超えた日数	(日)	0	0	0	0	0	0	0	0	0	0	0	0
		1時間値の最高値	(mg/m3)	0.083	0.063	0.058	0.104	0.101	0.048	0.044	0.054	0.067	0.063	0.060	0.056
		日平均値の最高値	(mg/m3)	0.047	0.045	0.033	0.053	0.038	0.026	0.021	0.035	0.040	0.028	0.032	0.035
大阪市平野区	摂陽中学校	有効測定日数	(日)	30	31	30	31	31	30	29	30	30	31	28	31
		測定時間	(時間)	716	740	718	737	741	717	711	715	731	740	668	740
		月平均値	(mg/m3)	0.023	0.017	0.013	0.021	0.014	0.011	0.014	0.017	0.017	0.015	0.020	0.018
		1時間値が0.20mg/m3を超えた時間数	(時間)	0	0	0	0	0	0	0	0	0	0	0	0
		日平均値が0.10mg/m3を超えた日数	(日)	0	0	0	0	0	0	0	0	0	0	0	0
		1時間値の最高値	(mg/m3)	0.070	0.068	0.054	0.089	0.054	0.052	0.045	0.060	0.104	0.075	0.178	0.118
		日平均値の最高値	(mg/m3)	0.044	0.048	0.029	0.046	0.034	0.022	0.025	0.042	0.047	0.032	0.042	0.035
大阪市西成区	今宮中学校	有効測定日数	(日)	30	31	30	31	31	28	31	30	31	31	23	31
		測定時間	(時間)	717	738	716	740	741	690	740	714	740	740	572	741
		月平均値	(mg/m3)	0.024	0.019	0.016	0.024	0.018	0.014	0.013	0.016	0.015	0.015	0.020	0.020
		1時間値が0.20mg/m3を超えた時間数	(時間)	0	0	0	0	0	0	0	0	0	0	0	0
		日平均値が0.10mg/m3を超えた日数	(日)	0	0	0	0	0	0	0	0	0	0	0	0
		1時間値の最高値	(mg/m3)	0.067	0.081	0.076	0.081	0.070	0.048	0.039	0.062	0.072	0.065	0.093	0.075
		日平均値の最高値	(mg/m3)	0.044	0.052	0.032	0.050	0.037	0.026	0.023	0.035	0.041	0.027	0.046	0.035

## (4)浮遊粒子状物質の月間測定結果

市(区)町村	測定局名	項目	2018年										2019年		
			4月	5月	6月	7月	8月	9月	10月	11月	12月	1月	2月	3月	
大阪市西区	九条南小学校	有効測定日数	(日)	30	31	30	29	31	26	31	30	31	31	28	31
		測定時間	(時間)	717	740	715	700	740	675	739	713	739	741	667	740
		月平均値	(mg/m3)	0.033	0.027	0.023	0.027	0.020	0.020	0.023	0.027	0.026	0.027	0.034	0.029
		1時間値が0.20mg/m3を超えた時間数	(時間)	0	0	0	0	0	0	0	0	0	0	0	0
		日平均値が0.10mg/m3を超えた日数	(日)	0	0	0	0	0	0	0	0	0	0	0	0
		1時間値の最高値	(mg/m3)	0.084	0.078	0.064	0.067	0.055	0.048	0.057	0.072	0.083	0.074	0.087	0.081
		日平均値の最高値	(mg/m3)	0.056	0.060	0.041	0.048	0.035	0.036	0.037	0.052	0.061	0.042	0.058	0.050
大阪市鶴見区	茨田北小学校	有効測定日数	(日)	30	31	30	31	31	30	29	30	31	31	28	31
		測定時間	(時間)	717	738	717	741	741	718	717	718	739	741	669	737
		月平均値	(mg/m3)	0.023	0.018	0.014	0.021	0.016	0.013	0.012	0.015	0.015	0.015	0.020	0.018
		1時間値が0.20mg/m3を超えた時間数	(時間)	0	0	0	0	0	0	0	0	0	0	0	0
		日平均値が0.10mg/m3を超えた日数	(日)	0	0	0	0	0	0	0	0	0	0	0	0
		1時間値の最高値	(mg/m3)	0.063	0.063	0.051	0.070	0.057	0.039	0.037	0.053	0.076	0.065	0.070	0.074
		日平均値の最高値	(mg/m3)	0.042	0.044	0.030	0.041	0.038	0.023	0.019	0.034	0.047	0.027	0.039	0.032
大阪市住之江区	南港中央公園	有効測定日数	(日)	30	29	27	31	31	27	29	30	31	31	28	31
		測定時間	(時間)	716	719	681	740	740	668	714	716	739	742	670	739
		月平均値	(mg/m3)	0.023	0.019	0.015	0.019	0.014	0.012	0.014	0.017	0.015	0.015	0.021	0.019
		1時間値が0.20mg/m3を超えた時間数	(時間)	0	0	0	0	0	0	0	0	0	0	0	0
		日平均値が0.10mg/m3を超えた日数	(日)	0	0	0	0	0	0	0	0	0	0	0	0
		1時間値の最高値	(mg/m3)	0.050	0.063	0.046	0.054	0.041	0.064	0.052	0.055	0.055	0.057	0.076	0.060
		日平均値の最高値	(mg/m3)	0.038	0.047	0.030	0.038	0.029	0.024	0.023	0.036	0.037	0.028	0.035	0.034
堺市堺区	少林寺	有効測定日数	(日)	30	31	30	31	31	30	31	29	31	31	26	31
		測定時間	(時間)	718	742	719	742	740	718	743	714	743	743	644	743
		月平均値	(mg/m3)	0.024	0.020	0.018	0.028	0.019	0.014	0.013	0.016	0.014	0.013	0.018	0.018
		1時間値が0.20mg/m3を超えた時間数	(時間)	0	0	0	0	0	0	0	0	0	0	0	0
		日平均値が0.10mg/m3を超えた日数	(日)	0	0	0	0	0	0	0	0	0	0	0	0
		1時間値の最高値	(mg/m3)	0.112	0.094	0.090	0.084	0.068	0.043	0.036	0.068	0.065	0.050	0.106	0.064
		日平均値の最高値	(mg/m3)	0.038	0.060	0.038	0.054	0.039	0.025	0.021	0.033	0.035	0.024	0.032	0.034



## (4)浮遊粒子状物質の月間測定結果

市(区)町村	測定局名	項目	2018年										2019年		
			4月	5月	6月	7月	8月	9月	10月	11月	12月	1月	2月	3月	
堺市西区	浜寺	有効測定日数	(日)	30	31	30	31	31	29	31	30	31	31	26	31
		測定時間	(時間)	717	743	719	743	742	706	741	719	741	739	639	743
		月平均値	(mg/m3)	0.028	0.021	0.017	0.024	0.019	0.014	0.015	0.017	0.015	0.014	0.019	0.019
		1時間値が0.20mg/m3を超えた時間数	(時間)	0	0	0	0	0	0	0	0	0	0	0	0
		日平均値が0.10mg/m3を超えた日数	(日)	0	0	0	0	0	0	0	0	0	0	0	0
		1時間値の最高値	(mg/m3)	0.078	0.061	0.053	0.063	0.050	0.038	0.033	0.056	0.050	0.050	0.052	0.076
		日平均値の最高値	(mg/m3)	0.054	0.048	0.034	0.046	0.033	0.028	0.023	0.037	0.037	0.026	0.034	0.039
堺市西区	石津	有効測定日数	(日)	30	31	30	28	28	30	31	30	31	29	28	31
		測定時間	(時間)	718	742	716	696	703	719	743	718	743	710	671	742
		月平均値	(mg/m3)	0.027	0.022	0.019	0.031	0.022	0.016	0.014	0.017	0.015	0.013	0.021	0.019
		1時間値が0.20mg/m3を超えた時間数	(時間)	0	0	0	0	0	0	0	0	0	0	0	0
		日平均値が0.10mg/m3を超えた日数	(日)	0	0	0	0	0	0	0	0	0	0	0	0
		1時間値の最高値	(mg/m3)	0.077	0.078	0.086	0.114	0.093	0.063	0.038	0.066	0.099	0.059	0.066	0.153
		日平均値の最高値	(mg/m3)	0.045	0.055	0.043	0.060	0.044	0.031	0.023	0.036	0.036	0.026	0.036	0.037
堺市堺区	三宝	有効測定日数	(日)	30	31	30	31	31	30	31	30	31	31	28	29
		測定時間	(時間)	719	743	719	742	743	719	743	719	743	742	671	717
		月平均値	(mg/m3)	0.029	0.021	0.017	0.026	0.021	0.015	0.016	0.017	0.015	0.016	0.020	0.020
		1時間値が0.20mg/m3を超えた時間数	(時間)	0	0	0	0	0	0	0	0	0	0	0	0
		日平均値が0.10mg/m3を超えた日数	(日)	0	0	0	0	0	0	0	0	0	0	0	0
		1時間値の最高値	(mg/m3)	0.080	0.088	0.076	0.070	0.057	0.054	0.039	0.056	0.049	0.048	0.066	0.056
		日平均値の最高値	(mg/m3)	0.060	0.051	0.034	0.049	0.037	0.028	0.024	0.036	0.038	0.027	0.035	0.037
堺市南区	若松台	有効測定日数	(日)	30	31	30	31	30	30	31	30	31	31	28	29
		測定時間	(時間)	716	743	719	741	735	719	739	719	743	743	671	716
		月平均値	(mg/m3)	0.024	0.019	0.016	0.025	0.018	0.015	0.015	0.016	0.014	0.012	0.017	0.017
		1時間値が0.20mg/m3を超えた時間数	(時間)	0	0	0	0	0	0	0	0	0	0	0	0
		日平均値が0.10mg/m3を超えた日数	(日)	0	0	0	0	0	0	0	0	0	0	0	0
		1時間値の最高値	(mg/m3)	0.074	0.068	0.045	0.078	0.058	0.133	0.048	0.058	0.067	0.050	0.045	0.066
		日平均値の最高値	(mg/m3)	0.052	0.047	0.033	0.056	0.033	0.029	0.022	0.036	0.036	0.021	0.030	0.034

## (4)浮遊粒子状物質の月間測定結果

市(区)町村	測定局名	項目	2018年										2019年		
			4月	5月	6月	7月	8月	9月	10月	11月	12月	1月	2月	3月	
堺市東区	登美丘	有効測定日数	(日)	30	31	30	31	30	30	31	30	31	31	28	29
		測定時間	(時間)	718	743	718	740	731	719	743	717	743	742	671	713
		月平均値	(mg/m3)	0.027	0.020	0.016	0.023	0.017	0.014	0.015	0.017	0.015	0.014	0.019	0.019
		1時間値が0.20mg/m3を超えた時間数	(時間)	0	0	0	0	0	0	0	0	0	0	0	0
		日平均値が0.10mg/m3を超えた日数	(日)	0	0	0	0	0	0	0	0	0	0	0	0
		1時間値の最高値	(mg/m3)	0.084	0.068	0.042	0.055	0.045	0.038	0.034	0.051	0.052	0.060	0.058	0.065
		日平均値の最高値	(mg/m3)	0.057	0.048	0.032	0.044	0.030	0.027	0.023	0.038	0.039	0.025	0.032	0.034
堺市中区	深井	有効測定日数	(日)	30	31	30	31	31	4	19	30	31	31	26	31
		測定時間	(時間)	719	741	719	743	742	113	467	719	743	743	644	743
		月平均値	(mg/m3)	0.026	0.019	0.015	0.022	0.017	0.013	0.015	0.016	0.014	0.014	0.019	0.019
		1時間値が0.20mg/m3を超えた時間数	(時間)	0	0	0	0	0	0	0	0	0	0	0	0
		日平均値が0.10mg/m3を超えた日数	(日)	0	0	0	0	0	0	0	0	0	0	0	0
		1時間値の最高値	(mg/m3)	0.078	0.063	0.040	0.054	0.051	0.032	0.029	0.051	0.050	0.060	0.043	0.053
		日平均値の最高値	(mg/m3)	0.052	0.046	0.031	0.044	0.031	0.014	0.023	0.037	0.038	0.024	0.033	0.036
堺市美原区	美原	有効測定日数	(日)	30	31	30	29	31	30	29	25	31	31	26	31
		測定時間	(時間)	718	743	719	722	743	719	708	612	743	743	640	743
		月平均値	(mg/m3)	0.026	0.021	0.017	0.025	0.018	0.016	0.017	0.018	0.015	0.014	0.018	0.018
		1時間値が0.20mg/m3を超えた時間数	(時間)	0	0	0	0	0	0	0	0	0	0	0	0
		日平均値が0.10mg/m3を超えた日数	(日)	0	0	0	0	0	0	0	0	0	0	0	0
		1時間値の最高値	(mg/m3)	0.095	0.079	0.047	0.070	0.073	0.151	0.087	0.055	0.074	0.049	0.040	0.052
		日平均値の最高値	(mg/m3)	0.054	0.051	0.032	0.052	0.032	0.028	0.026	0.040	0.040	0.023	0.032	0.036
堺市北区	金岡南	有効測定日数	(日)	30	26	30	31	31	30	31	30	31	31	9	31
		測定時間	(時間)	718	635	719	743	743	717	741	719	742	743	238	743
		月平均値	(mg/m3)	0.027	0.020	0.016	0.025	0.019	0.015	0.015	0.016	0.014	0.014	0.020	0.018
		1時間値が0.20mg/m3を超えた時間数	(時間)	0	0	0	0	0	0	0	0	0	0	0	0
		日平均値が0.10mg/m3を超えた日数	(日)	0	0	0	0	0	0	0	0	0	0	0	0
		1時間値の最高値	(mg/m3)	0.076	0.070	0.056	0.063	0.053	0.123	0.033	0.053	0.052	0.051	0.076	0.054
		日平均値の最高値	(mg/m3)	0.053	0.049	0.032	0.049	0.036	0.030	0.024	0.038	0.037	0.023	0.025	0.037

## (4)浮遊粒子状物質の月間測定結果

市(区)町村	測定局名	項目	2018年										2019年		
			4月	5月	6月	7月	8月	9月	10月	11月	12月	1月	2月	3月	
岸和田市	岸和田中央公園	有効測定日数	(日)	30	31	29	31	29	30	28	30	31	31	28	31
		測定時間	(時間)	716	739	711	738	698	713	692	716	737	740	666	739
		月平均値	(mg/m3)	0.021	0.017	0.015	0.025	0.019	0.013	0.014	0.014	0.012	0.012	0.017	0.016
		1時間値が0.20mg/m3を超えた時間数	(時間)	0	0	0	0	0	0	0	0	0	0	0	0
		日平均値が0.10mg/m3を超えた日数	(日)	0	0	0	0	0	0	0	0	0	0	0	0
		1時間値の最高値	(mg/m3)	0.058	0.055	0.073	0.096	0.092	0.057	0.031	0.050	0.039	0.045	0.039	0.051
		日平均値の最高値	(mg/m3)	0.037	0.043	0.030	0.050	0.032	0.025	0.021	0.029	0.029	0.019	0.031	0.029
豊中市	豊中市千成	有効測定日数	(日)	30	31	30	31	31	28	31	27	31	31	28	28
		測定時間	(時間)	719	742	719	743	743	689	742	671	742	740	668	693
		月平均値	(mg/m3)	0.024	0.019	0.017	0.028	0.023	0.014	0.013	0.015	0.013	0.013	0.017	0.016
		1時間値が0.20mg/m3を超えた時間数	(時間)	0	0	0	0	0	0	0	0	0	0	0	0
		日平均値が0.10mg/m3を超えた日数	(日)	0	0	0	0	0	0	0	0	0	0	0	0
		1時間値の最高値	(mg/m3)	0.088	0.067	0.061	0.103	0.097	0.073	0.045	0.053	0.051	0.051	0.064	0.053
		日平均値の最高値	(mg/m3)	0.043	0.053	0.035	0.056	0.043	0.031	0.020	0.035	0.034	0.025	0.034	0.030
池田市	池田市立南畑会館	有効測定日数	(日)	30	31	30	31	31	29	30	30	31	31	26	30
		測定時間	(時間)	716	740	712	740	740	706	736	715	741	741	632	729
		月平均値	(mg/m3)	0.026	0.019	0.016	0.023	0.019	0.014	0.014	0.018	0.014	0.014	0.019	0.018
		1時間値が0.20mg/m3を超えた時間数	(時間)	0	0	0	0	0	0	0	0	0	0	0	0
		日平均値が0.10mg/m3を超えた日数	(日)	0	0	0	0	0	0	0	0	0	0	0	0
		1時間値の最高値	(mg/m3)	0.091	0.067	0.043	0.066	0.056	0.043	0.055	0.054	0.053	0.041	0.050	0.125
		日平均値の最高値	(mg/m3)	0.064	0.052	0.031	0.044	0.038	0.030	0.025	0.045	0.043	0.026	0.034	0.039
吹田市	吹田市垂水	有効測定日数	(日)	30	31	30	31	31	28	31	30	31	31	28	31
		測定時間	(時間)	718	741	718	742	742	689	741	718	742	742	670	742
		月平均値	(mg/m3)	0.024	0.018	0.014	0.020	0.016	0.012	0.013	0.014	0.012	0.012	0.017	0.016
		1時間値が0.20mg/m3を超えた時間数	(時間)	0	0	0	0	0	0	0	0	0	0	0	0
		日平均値が0.10mg/m3を超えた日数	(日)	0	0	0	0	0	0	0	0	0	0	0	0
		1時間値の最高値	(mg/m3)	0.079	0.089	0.038	0.062	0.052	0.036	0.039	0.051	0.049	0.042	0.050	0.060
		日平均値の最高値	(mg/m3)	0.056	0.049	0.028	0.043	0.031	0.026	0.023	0.039	0.037	0.025	0.031	0.032

## (4)浮遊粒子状物質の月間測定結果

市(区)町村	測定局名	項目	2018年										2019年		
			4月	5月	6月	7月	8月	9月	10月	11月	12月	1月	2月	3月	
吹田市	吹田市北消防署	有効測定日数	(日)	30	31	30	31	31	27	31	30	31	31	28	31
		測定時間	(時間)	718	739	718	741	740	666	739	712	742	742	670	742
		月平均値	(mg/m3)	0.022	0.018	0.016	0.023	0.018	0.013	0.013	0.015	0.014	0.014	0.019	0.017
		1時間値が0.20mg/m3を超えた時間数	(時間)	0	0	0	0	0	0	0	0	0	0	0	0
		日平均値が0.10mg/m3を超えた日数	(日)	0	0	0	0	0	0	0	0	0	0	0	0
		1時間値の最高値	(mg/m3)	0.069	0.094	0.096	0.065	0.069	0.038	0.038	0.049	0.050	0.047	0.066	0.059
		日平均値の最高値	(mg/m3)	0.051	0.046	0.033	0.045	0.031	0.028	0.022	0.042	0.038	0.025	0.034	0.033
吹田市	吹田市川園	有効測定日数	(日)	30	31	30	31	1	-	-	-	-	-	-	
		測定時間	(時間)	718	737	718	742	33	-	-	-	-	-	-	
		月平均値	(mg/m3)	0.023	0.018	0.014	0.020	0.020	-	-	-	-	-	-	
		1時間値が0.20mg/m3を超えた時間数	(時間)	0	0	0	0	0	-	-	-	-	-	-	
		日平均値が0.10mg/m3を超えた日数	(日)	0	0	0	0	0	-	-	-	-	-	-	
		1時間値の最高値	(mg/m3)	0.073	0.056	0.050	0.080	0.025	-	-	-	-	-	-	
		日平均値の最高値	(mg/m3)	0.054	0.047	0.029	0.041	0.019	-	-	-	-	-	-	
吹田市	吹田市高野台	有効測定日数	(日)	-	-	-	-	11	23	31	30	31	31	28	31
		測定時間	(時間)	-	-	-	-	263	570	741	718	741	742	670	742
		月平均値	(mg/m3)	-	-	-	-	0.016	0.011	0.012	0.014	0.012	0.012	0.016	0.015
		1時間値が0.20mg/m3を超えた時間数	(時間)	-	-	-	-	0	0	0	0	0	0	0	0
		日平均値が0.10mg/m3を超えた日数	(日)	-	-	-	-	0	0	0	0	0	0	0	0
		1時間値の最高値	(mg/m3)	-	-	-	-	0.036	0.049	0.050	0.046	0.045	0.038	0.043	0.054
		日平均値の最高値	(mg/m3)	-	-	-	-	0.026	0.024	0.021	0.035	0.035	0.025	0.029	0.029
泉大津市	泉大津市役所	有効測定日数	(日)	30	31	30	31	28	29	31	30	31	31	28	31
		測定時間	(時間)	717	741	715	740	692	700	739	717	737	741	667	740
		月平均値	(mg/m3)	0.026	0.020	0.017	0.034	0.024	0.015	0.015	0.016	0.014	0.013	0.019	0.018
		1時間値が0.20mg/m3を超えた時間数	(時間)	0	0	0	0	0	0	0	0	0	0	0	0
		日平均値が0.10mg/m3を超えた日数	(日)	0	0	0	0	0	0	0	0	0	0	0	0
		1時間値の最高値	(mg/m3)	0.074	0.062	0.061	0.179	0.100	0.048	0.036	0.061	0.051	0.062	0.048	0.057
		日平均値の最高値	(mg/m3)	0.058	0.049	0.033	0.078	0.049	0.029	0.024	0.039	0.039	0.023	0.032	0.035

## (4)浮遊粒子状物質の月間測定結果

市(区)町村	測定局名	項目	2018年										2019年		
			4月	5月	6月	7月	8月	9月	10月	11月	12月	1月	2月	3月	
高槻市	高槻北	有効測定日数	(日)	30	31	30	31	31	26	31	21	31	29	28	31
		測定時間	(時間)	717	741	716	739	741	675	740	521	741	706	669	741
		月平均値	(mg/m3)	0.023	0.019	0.015	0.022	0.017	0.014	0.013	0.015	0.011	0.011	0.016	0.016
		1時間値が0.20mg/m3を超えた時間数	(時間)	0	0	0	0	0	0	0	0	0	0	0	0
		日平均値が0.10mg/m3を超えた日数	(日)	0	0	0	0	0	0	0	0	0	0	0	0
		1時間値の最高値	(mg/m3)	0.121	0.097	0.044	0.074	0.048	0.047	0.054	0.047	0.060	0.055	0.061	0.057
		日平均値の最高値	(mg/m3)	0.057	0.054	0.032	0.047	0.030	0.033	0.023	0.038	0.034	0.023	0.030	0.030
高槻市	庄所	有効測定日数	(日)	30	31	30	31	31	28	31	30	31	31	28	31
		測定時間	(時間)	717	740	716	740	741	686	740	717	740	740	669	740
		月平均値	(mg/m3)	0.024	0.018	0.016	0.022	0.019	0.015	0.014	0.015	0.013	0.012	0.017	0.017
		1時間値が0.20mg/m3を超えた時間数	(時間)	0	0	0	0	0	0	0	0	0	0	0	0
		日平均値が0.10mg/m3を超えた日数	(日)	0	0	0	0	0	0	0	0	0	0	0	0
		1時間値の最高値	(mg/m3)	0.078	0.063	0.052	0.066	0.056	0.099	0.083	0.046	0.049	0.037	0.038	0.053
		日平均値の最高値	(mg/m3)	0.050	0.051	0.033	0.045	0.033	0.030	0.021	0.034	0.034	0.023	0.030	0.032
高槻市	梶原	有効測定日数	(日)	30	31	30	31	31	30	31	30	31	29	28	31
		測定時間	(時間)	718	740	718	739	741	714	741	717	740	710	668	739
		月平均値	(mg/m3)	0.024	0.018	0.015	0.021	0.016	0.014	0.013	0.014	0.012	0.012	0.017	0.016
		1時間値が0.20mg/m3を超えた時間数	(時間)	0	0	0	0	0	0	0	0	0	0	0	0
		日平均値が0.10mg/m3を超えた日数	(日)	0	0	0	0	0	0	0	0	0	0	0	0
		1時間値の最高値	(mg/m3)	0.108	0.093	0.043	0.060	0.062	0.043	0.050	0.044	0.081	0.034	0.039	0.056
		日平均値の最高値	(mg/m3)	0.054	0.052	0.030	0.044	0.029	0.029	0.022	0.036	0.035	0.025	0.031	0.030
貝塚市	貝塚市消防署	有効測定日数	(日)	30	31	30	31	31	28	28	30	31	31	28	31
		測定時間	(時間)	714	736	712	740	740	692	693	716	736	740	665	740
		月平均値	(mg/m3)	0.024	0.019	0.017	0.027	0.020	0.015	0.014	0.017	0.014	0.012	0.019	0.018
		1時間値が0.20mg/m3を超えた時間数	(時間)	0	0	0	0	0	0	0	0	0	0	0	0
		日平均値が0.10mg/m3を超えた日数	(日)	0	0	0	0	0	0	0	0	0	0	0	0
		1時間値の最高値	(mg/m3)	0.064	0.065	0.063	0.088	0.079	0.049	0.043	0.066	0.057	0.058	0.054	0.060
		日平均値の最高値	(mg/m3)	0.044	0.054	0.034	0.058	0.038	0.029	0.027	0.036	0.037	0.024	0.036	0.034

## (4)浮遊粒子状物質の月間測定結果

市(区)町村	測定局名	項目	2018年										2019年		
			4月	5月	6月	7月	8月	9月	10月	11月	12月	1月	2月	3月	
守口市	西部コミュニティセンター	有効測定日数	(日)	30	31	30	31	31	29	28	30	31	31	28	31
		測定時間	(時間)	717	739	716	739	740	704	689	715	741	740	669	739
		月平均値	(mg/m3)	0.026	0.017	0.014	0.021	0.017	0.012	0.013	0.014	0.012	0.011	0.016	0.016
		1時間値が0.20mg/m3を超えた時間数	(時間)	0	0	0	0	0	0	0	0	0	0	0	0
		日平均値が0.10mg/m3を超えた日数	(日)	0	0	0	0	0	0	0	0	0	0	0	0
		1時間値の最高値	(mg/m3)	0.086	0.060	0.038	0.060	0.070	0.031	0.159	0.055	0.051	0.042	0.044	0.053
		日平均値の最高値	(mg/m3)	0.063	0.051	0.028	0.044	0.040	0.026	0.033	0.037	0.037	0.022	0.028	0.030
守口市	第一測定局(金田)	有効測定日数	(日)	30	31	30	31	31	28	31	30	30	31	28	23
		測定時間	(時間)	718	742	714	743	741	690	743	713	718	742	670	573
		月平均値	(mg/m3)	0.027	0.022	0.020	0.025	0.022	0.017	0.018	0.019	0.017	0.016	0.022	0.022
		1時間値が0.20mg/m3を超えた時間数	(時間)	0	0	0	0	0	0	0	0	0	0	0	0
		日平均値が0.10mg/m3を超えた日数	(日)	0	0	0	0	0	0	0	0	0	0	0	0
		1時間値の最高値	(mg/m3)	0.088	0.064	0.059	0.088	0.097	0.051	0.047	0.060	0.070	0.056	0.076	0.074
		日平均値の最高値	(mg/m3)	0.053	0.050	0.035	0.046	0.041	0.028	0.026	0.040	0.047	0.029	0.042	0.035
守口市	第二測定局(大日)	有効測定日数	(日)	30	31	30	31	31	28	31	30	31	31	28	31
		測定時間	(時間)	718	743	712	739	742	684	743	714	737	743	670	741
		月平均値	(mg/m3)	0.027	0.020	0.016	0.022	0.018	0.014	0.014	0.016	0.015	0.015	0.020	0.018
		1時間値が0.20mg/m3を超えた時間数	(時間)	0	0	0	0	0	0	0	0	0	0	0	0
		日平均値が0.10mg/m3を超えた日数	(日)	0	0	0	0	0	0	0	0	0	0	0	0
		1時間値の最高値	(mg/m3)	0.084	0.059	0.048	0.062	0.051	0.067	0.049	0.047	0.063	0.071	0.068	0.064
		日平均値の最高値	(mg/m3)	0.061	0.049	0.031	0.046	0.032	0.029	0.025	0.038	0.045	0.028	0.037	0.034
守口市	第三測定局(錦)	有効測定日数	(日)	30	31	30	31	31	27	31	29	30	31	28	31
		測定時間	(時間)	718	742	718	743	743	663	741	715	730	743	670	742
		月平均値	(mg/m3)	0.032	0.027	0.023	0.028	0.024	0.022	0.026	0.029	0.023	0.015	0.019	0.019
		1時間値が0.20mg/m3を超えた時間数	(時間)	0	0	0	0	0	0	0	0	0	0	0	0
		日平均値が0.10mg/m3を超えた日数	(日)	0	0	0	0	0	0	0	0	0	0	0	0
		1時間値の最高値	(mg/m3)	0.079	0.068	0.053	0.069	0.063	0.052	0.051	0.068	0.075	0.052	0.060	0.063
		日平均値の最高値	(mg/m3)	0.054	0.054	0.037	0.046	0.041	0.035	0.035	0.050	0.052	0.028	0.038	0.035

## (4)浮遊粒子状物質の月間測定結果

市(区)町村	測定局名	項目	2018年										2019年		
			4月	5月	6月	7月	8月	9月	10月	11月	12月	1月	2月	3月	
枚方市	楠葉	有効測定日数	(日)	30	31	30	31	31	30	31	30	31	31	26	31
		測定時間	(時間)	718	742	717	742	742	715	737	719	742	741	642	738
		月平均値	(mg/m3)	0.022	0.018	0.015	0.023	0.019	0.014	0.014	0.014	0.012	0.012	0.016	0.015
		1時間値が0.20mg/m3を超えた時間数	(時間)	0	0	0	0	0	0	0	0	0	0	0	0
		日平均値が0.10mg/m3を超えた日数	(日)	0	0	0	0	0	0	0	0	0	0	0	0
		1時間値の最高値	(mg/m3)	0.060	0.073	0.050	0.083	0.073	0.047	0.053	0.065	0.062	0.046	0.050	0.050
		日平均値の最高値	(mg/m3)	0.041	0.056	0.031	0.051	0.035	0.029	0.021	0.033	0.038	0.023	0.028	0.031
枚方市	枚方市役所	有効測定日数	(日)	30	31	30	31	31	30	31	30	31	31	28	29
		測定時間	(時間)	719	742	719	740	741	715	741	715	742	740	671	711
		月平均値	(mg/m3)	0.021	0.017	0.015	0.020	0.016	0.012	0.012	0.014	0.012	0.012	0.017	0.016
		1時間値が0.20mg/m3を超えた時間数	(時間)	0	0	0	0	0	0	0	0	0	0	0	0
		日平均値が0.10mg/m3を超えた日数	(日)	0	0	0	0	0	0	0	0	0	0	0	0
		1時間値の最高値	(mg/m3)	0.058	0.074	0.113	0.070	0.055	0.044	0.039	0.048	0.066	0.049	0.084	0.059
		日平均値の最高値	(mg/m3)	0.039	0.050	0.034	0.045	0.029	0.025	0.022	0.033	0.036	0.022	0.028	0.029
枚方市	王仁公園	有効測定日数	(日)	30	31	29	31	26	30	31	30	31	31	28	29
		測定時間	(時間)	718	742	709	742	689	716	736	718	742	740	670	715
		月平均値	(mg/m3)	0.019	0.015	0.012	0.019	0.015	0.011	0.012	0.013	0.011	0.012	0.016	0.016
		1時間値が0.20mg/m3を超えた時間数	(時間)	0	0	0	0	0	0	0	0	0	0	0	0
		日平均値が0.10mg/m3を超えた日数	(日)	0	0	0	0	0	0	0	0	0	0	0	0
		1時間値の最高値	(mg/m3)	0.057	0.095	0.059	0.070	0.068	0.035	0.065	0.040	0.063	0.044	0.051	0.053
		日平均値の最高値	(mg/m3)	0.036	0.051	0.026	0.045	0.032	0.025	0.019	0.027	0.033	0.023	0.025	0.029
茨木市	茨木市役所	有効測定日数	(日)	30	31	30	31	31	30	31	30	28	31	28	31
		測定時間	(時間)	717	739	715	741	739	712	738	716	693	736	668	739
		月平均値	(mg/m3)	0.022	0.017	0.014	0.019	0.014	0.012	0.013	0.014	0.012	0.013	0.018	0.016
		1時間値が0.20mg/m3を超えた時間数	(時間)	0	0	0	0	0	0	0	0	0	0	0	0
		日平均値が0.10mg/m3を超えた日数	(日)	0	0	0	0	0	0	0	0	0	0	0	0
		1時間値の最高値	(mg/m3)	0.071	0.056	0.041	0.056	0.045	0.050	0.032	0.049	0.051	0.044	0.048	0.056
		日平均値の最高値	(mg/m3)	0.053	0.046	0.030	0.040	0.024	0.025	0.023	0.038	0.035	0.024	0.031	0.031

## (4)浮遊粒子状物質の月間測定結果

市(区)町村	測定局名	項目	2018年										2019年		
			4月	5月	6月	7月	8月	9月	10月	11月	12月	1月	2月	3月	
茨木市	耳原小学校	有効測定日数	(日)	30	31	30	25	31	30	31	29	31	31	28	31
		測定時間	(時間)	717	739	712	614	738	716	740	712	740	741	666	739
		月平均値	(mg/m3)	0.022	0.017	0.014	0.024	0.018	0.014	0.012	0.013	0.011	0.009	0.015	0.015
		1時間値が0.20mg/m3を超えた時間数	(時間)	0	0	0	0	0	0	0	0	0	0	0	0
		日平均値が0.10mg/m3を超えた日数	(日)	0	0	0	0	0	0	0	0	0	0	0	0
		1時間値の最高値	(mg/m3)	0.067	0.069	0.073	0.125	0.105	0.060	0.076	0.057	0.062	0.045	0.052	0.062
		日平均値の最高値	(mg/m3)	0.048	0.050	0.029	0.047	0.031	0.028	0.020	0.039	0.031	0.019	0.027	0.029
八尾市	八尾市保健所	有効測定日数	(日)	30	31	30	31	28	30	31	30	31	31	28	31
		測定時間	(時間)	714	738	709	737	684	716	737	714	740	738	667	740
		月平均値	(mg/m3)	0.028	0.022	0.019	0.027	0.022	0.016	0.018	0.020	0.017	0.016	0.022	0.020
		1時間値が0.20mg/m3を超えた時間数	(時間)	0	0	0	0	0	0	0	0	0	0	0	0
		日平均値が0.10mg/m3を超えた日数	(日)	0	0	0	0	0	0	0	0	0	0	0	0
		1時間値の最高値	(mg/m3)	0.105	0.076	0.055	0.070	0.062	0.046	0.046	0.058	0.059	0.046	0.063	0.078
		日平均値の最高値	(mg/m3)	0.054	0.058	0.034	0.054	0.042	0.030	0.027	0.041	0.041	0.026	0.032	0.038
八尾市	水越	有効測定日数	(日)	30	31	30	31	28	29	31	30	31	31	28	31
		測定時間	(時間)	714	737	715	738	684	698	735	714	740	737	667	738
		月平均値	(mg/m3)	0.018	0.015	0.013	0.024	0.017	0.011	0.010	0.013	0.012	0.012	0.016	0.014
		1時間値が0.20mg/m3を超えた時間数	(時間)	0	0	0	0	0	0	0	0	0	0	0	0
		日平均値が0.10mg/m3を超えた日数	(日)	0	0	0	0	0	0	0	0	0	0	0	0
		1時間値の最高値	(mg/m3)	0.050	0.070	0.042	0.149	0.078	0.057	0.034	0.067	0.068	0.051	0.067	0.059
		日平均値の最高値	(mg/m3)	0.031	0.049	0.030	0.056	0.044	0.023	0.018	0.031	0.033	0.022	0.031	0.028
泉佐野市	佐野中学校	有効測定日数	(日)	30	31	30	31	31	29	31	27	31	28	28	31
		測定時間	(時間)	716	739	715	740	740	708	736	671	740	681	668	740
		月平均値	(mg/m3)	0.029	0.022	0.018	0.028	0.021	0.017	0.017	0.016	0.015	0.014	0.019	0.018
		1時間値が0.20mg/m3を超えた時間数	(時間)	0	0	0	0	0	0	0	0	0	0	0	0
		日平均値が0.10mg/m3を超えた日数	(日)	0	0	0	0	0	0	0	0	0	0	0	0
		1時間値の最高値	(mg/m3)	0.083	0.062	0.043	0.090	0.055	0.046	0.090	0.059	0.050	0.064	0.047	0.053
		日平均値の最高値	(mg/m3)	0.066	0.050	0.032	0.060	0.035	0.030	0.028	0.038	0.038	0.023	0.034	0.032



## (4)浮遊粒子状物質の月間測定結果

市(区)町村	測定局名	項目	2018年										2019年		
			4月	5月	6月	7月	8月	9月	10月	11月	12月	1月	2月	3月	
富田林市	富田林市役所	有効測定日数	(日)	30	31	30	31	31	30	27	29	31	31	28	31
		測定時間	(時間)	716	740	716	740	741	717	670	712	740	741	669	739
		月平均値	(mg/m3)	0.024	0.018	0.014	0.023	0.017	0.014	0.016	0.016	0.014	0.013	0.017	0.017
		1時間値が0.20mg/m3を超えた時間数	(時間)	0	0	0	0	0	0	0	0	0	0	0	0
		日平均値が0.10mg/m3を超えた日数	(日)	0	0	0	0	0	0	0	0	0	0	0	0
		1時間値の最高値	(mg/m3)	0.088	0.069	0.045	0.070	0.094	0.041	0.038	0.051	0.049	0.051	0.046	0.062
		日平均値の最高値	(mg/m3)	0.051	0.047	0.033	0.053	0.032	0.027	0.024	0.039	0.040	0.022	0.030	0.032
寝屋川市	寝屋川市役所	有効測定日数	(日)	30	31	30	31	31	29	31	26	31	31	28	31
		測定時間	(時間)	716	741	715	739	741	707	737	661	739	740	669	740
		月平均値	(mg/m3)	0.025	0.018	0.014	0.021	0.017	0.014	0.014	0.016	0.014	0.014	0.019	0.017
		1時間値が0.20mg/m3を超えた時間数	(時間)	0	0	0	0	0	0	0	0	0	0	0	0
		日平均値が0.10mg/m3を超えた日数	(日)	0	0	0	0	0	0	0	0	0	0	0	0
		1時間値の最高値	(mg/m3)	0.083	0.055	0.045	0.060	0.057	0.037	0.031	0.050	0.052	0.048	0.053	0.055
		日平均値の最高値	(mg/m3)	0.056	0.046	0.029	0.045	0.037	0.027	0.024	0.038	0.038	0.025	0.030	0.031
寝屋川市	成田	有効測定日数	(日)	30	31	30	31	31	30	31	30	29	30	28	31
		測定時間	(時間)	718	743	719	741	743	718	742	718	716	727	671	742
		月平均値	(mg/m3)	0.026	0.022	0.019	0.026	0.021	0.018	0.017	0.018	0.016	0.016	0.020	0.019
		1時間値が0.20mg/m3を超えた時間数	(時間)	0	0	0	0	0	0	0	0	0	0	0	0
		日平均値が0.10mg/m3を超えた日数	(日)	0	0	0	0	0	0	0	0	0	0	0	0
		1時間値の最高値	(mg/m3)	0.076	0.078	0.058	0.075	0.066	0.060	0.048	0.061	0.062	0.052	0.046	0.063
		日平均値の最高値	(mg/m3)	0.052	0.055	0.036	0.054	0.043	0.033	0.025	0.045	0.045	0.027	0.031	0.034
河内長野市	三日市公民館	有効測定日数	(日)	30	31	29	31	31	30	31	27	31	31	28	31
		測定時間	(時間)	716	739	704	740	739	716	736	669	741	740	668	740
		月平均値	(mg/m3)	0.025	0.020	0.017	0.026	0.019	0.017	0.018	0.017	0.015	0.014	0.018	0.018
		1時間値が0.20mg/m3を超えた時間数	(時間)	0	0	0	0	0	0	0	0	0	0	0	0
		日平均値が0.10mg/m3を超えた日数	(日)	0	0	0	0	0	0	0	0	0	0	0	0
		1時間値の最高値	(mg/m3)	0.088	0.081	0.050	0.073	0.077	0.049	0.086	0.065	0.055	0.051	0.050	0.057
		日平均値の最高値	(mg/m3)	0.055	0.050	0.039	0.057	0.036	0.032	0.026	0.039	0.040	0.023	0.031	0.033

## (4)浮遊粒子状物質の月間測定結果

市(区)町村	測定局名	項目	2018年										2019年		
			4月	5月	6月	7月	8月	9月	10月	11月	12月	1月	2月	3月	
松原市	大塚高校	有効測定日数	(日)	30	31	30	28	31	30	31	30	31	31	28	31
		測定時間	(時間)	717	742	717	686	741	717	741	718	742	737	670	742
		月平均値	(mg/m3)	0.024	0.019	0.014	0.022	0.019	0.013	0.016	0.017	0.014	0.014	0.019	0.018
		1時間値が0.20mg/m3を超えた時間数	(時間)	0	0	0	0	0	0	0	0	0	0	0	0
		日平均値が0.10mg/m3を超えた日数	(日)	0	0	0	0	0	0	0	0	0	0	0	0
		1時間値の最高値	(mg/m3)	0.078	0.064	0.059	0.073	0.061	0.046	0.048	0.070	0.060	0.064	0.074	0.062
		日平均値の最高値	(mg/m3)	0.041	0.047	0.030	0.044	0.035	0.027	0.027	0.039	0.037	0.026	0.032	0.034
大東市	大東市役所	有効測定日数	(日)	30	31	30	31	31	30	29	27	31	31	28	31
		測定時間	(時間)	712	737	713	740	741	715	732	669	737	741	668	740
		月平均値	(mg/m3)	0.026	0.020	0.015	0.023	0.018	0.015	0.015	0.018	0.015	0.016	0.020	0.018
		1時間値が0.20mg/m3を超えた時間数	(時間)	0	0	0	0	0	0	0	0	0	0	0	0
		日平均値が0.10mg/m3を超えた日数	(日)	0	0	0	0	0	0	0	0	0	0	0	0
		1時間値の最高値	(mg/m3)	0.079	0.063	0.044	0.061	0.096	0.046	0.034	0.055	0.065	0.055	0.058	0.077
		日平均値の最高値	(mg/m3)	0.052	0.051	0.032	0.049	0.046	0.031	0.026	0.042	0.043	0.030	0.037	0.034
和泉市	緑ヶ丘小学校	有効測定日数	(日)	30	31	30	31	31	30	28	30	31	31	28	31
		測定時間	(時間)	716	741	715	740	740	715	694	714	740	741	669	741
		月平均値	(mg/m3)	0.023	0.018	0.015	0.022	0.015	0.013	0.013	0.015	0.013	0.012	0.018	0.017
		1時間値が0.20mg/m3を超えた時間数	(時間)	0	0	0	0	0	0	0	0	0	0	0	0
		日平均値が0.10mg/m3を超えた日数	(日)	0	0	0	0	0	0	0	0	0	0	0	0
		1時間値の最高値	(mg/m3)	0.054	0.066	0.043	0.068	0.053	0.042	0.036	0.041	0.063	0.049	0.067	0.061
		日平均値の最高値	(mg/m3)	0.042	0.045	0.035	0.050	0.031	0.023	0.023	0.032	0.034	0.022	0.034	0.031
柏原市	府立修徳学院	有効測定日数	(日)	30	31	30	31	31	29	27	30	31	31	28	31
		測定時間	(時間)	716	739	713	740	741	708	664	717	740	741	668	737
		月平均値	(mg/m3)	0.026	0.020	0.017	0.024	0.017	0.015	0.016	0.018	0.015	0.014	0.018	0.019
		1時間値が0.20mg/m3を超えた時間数	(時間)	0	0	0	0	0	0	0	0	0	0	0	0
		日平均値が0.10mg/m3を超えた日数	(日)	0	0	0	0	0	0	0	0	0	0	0	0
		1時間値の最高値	(mg/m3)	0.095	0.089	0.057	0.073	0.053	0.043	0.031	0.060	0.062	0.048	0.059	0.073
		日平均値の最高値	(mg/m3)	0.054	0.059	0.035	0.050	0.035	0.031	0.025	0.041	0.040	0.024	0.029	0.035

## (4)浮遊粒子状物質の月間測定結果

市(区)町村	測定局名	項目	2018年										2019年		
			4月	5月	6月	7月	8月	9月	10月	11月	12月	1月	2月	3月	
柏原市	柏原市役所	有効測定日数	(日)	17	31	30	26	16	17	22	0	21	31	10	26
		測定時間	(時間)	413	744	720	650	389	418	542	0	527	744	252	657
		月平均値	(mg/m3)	0.023	0.018	0.016	0.020	0.016	0.014	0.014	-	0.016	0.016	0.021	0.019
		1時間値が0.20mg/m3を超えた時間数	(時間)	0	0	0	0	0	0	0	-	0	0	0	0
		日平均値が0.10mg/m3を超えた日数	(日)	0	0	0	0	0	0	0	-	0	0	0	0
		1時間値の最高値	(mg/m3)	0.081	0.074	0.052	0.074	0.048	0.049	0.037	-	0.081	0.071	0.110	0.105
		日平均値の最高値	(mg/m3)	0.047	0.052	0.031	0.038	0.028	0.031	0.023	-	0.041	0.029	0.045	0.039
門真市	門真市役所	有効測定日数	(日)	30	30	30	31	31	25	26	30	31	31	28	31
		測定時間	(時間)	717	739	715	742	741	614	630	717	741	736	669	740
		月平均値	(mg/m3)	0.022	0.018	0.015	0.021	0.017	0.013	0.013	0.016	0.014	0.015	0.019	0.017
		1時間値が0.20mg/m3を超えた時間数	(時間)	0	0	0	0	0	0	0	0	0	0	0	0
		日平均値が0.10mg/m3を超えた日数	(日)	0	0	0	0	0	0	0	0	0	0	0	0
		1時間値の最高値	(mg/m3)	0.050	0.065	0.067	0.113	0.085	0.060	0.034	0.042	0.052	0.046	0.050	0.063
		日平均値の最高値	(mg/m3)	0.037	0.048	0.030	0.043	0.034	0.026	0.020	0.033	0.035	0.026	0.031	0.030
門真市	門真市南	有効測定日数	(日)	30	31	30	31	31	30	28	30	31	31	28	31
		測定時間	(時間)	716	741	717	741	741	717	692	717	742	741	669	741
		月平均値	(mg/m3)	0.017	0.017	0.014	0.022	0.018	0.013	0.012	0.015	0.014	0.014	0.019	0.016
		1時間値が0.20mg/m3を超えた時間数	(時間)	0	0	0	0	0	0	0	0	0	0	0	0
		日平均値が0.10mg/m3を超えた日数	(日)	0	0	0	0	0	0	0	0	0	0	0	0
		1時間値の最高値	(mg/m3)	0.058	0.054	0.051	0.100	0.137	0.057	0.035	0.039	0.060	0.057	0.048	0.059
		日平均値の最高値	(mg/m3)	0.035	0.046	0.029	0.045	0.043	0.025	0.019	0.030	0.039	0.026	0.033	0.031
高石市	高石中学校	有効測定日数	(日)	30	31	30	31	31	20	28	30	31	31	28	31
		測定時間	(時間)	716	741	715	740	739	499	697	716	736	741	669	740
		月平均値	(mg/m3)	0.025	0.021	0.019	0.027	0.020	0.015	0.015	0.016	0.014	0.013	0.019	0.017
		1時間値が0.20mg/m3を超えた時間数	(時間)	0	0	0	0	0	0	0	0	0	0	0	0
		日平均値が0.10mg/m3を超えた日数	(日)	0	0	0	0	0	0	0	0	0	0	0	0
		1時間値の最高値	(mg/m3)	0.091	0.089	0.067	0.089	0.082	0.039	0.049	0.069	0.052	0.054	0.045	0.052
		日平均値の最高値	(mg/m3)	0.042	0.055	0.042	0.057	0.042	0.027	0.024	0.037	0.030	0.023	0.032	0.032

## (4)浮遊粒子状物質の月間測定結果

市(区)町村	測定局名	項目	2018年										2019年		
			4月	5月	6月	7月	8月	9月	10月	11月	12月	1月	2月	3月	
高石市	高石消防署高師浜出張所	有効測定日数	(日)	30	31	30	29	31	26	31	30	26	31	28	31
		測定時間	(時間)	717	739	715	728	741	644	739	714	642	742	669	736
		月平均値	(mg/m3)	0.027	0.021	0.018	0.028	0.020	0.013	0.014	0.016	0.014	0.014	0.020	0.018
		1時間値が0.20mg/m3を超えた時間数	(時間)	0	0	0	0	0	0	0	0	0	0	0	0
		日平均値が0.10mg/m3を超えた日数	(日)	0	0	0	0	0	0	0	0	0	0	0	0
		1時間値の最高値	(mg/m3)	0.076	0.092	0.095	0.105	0.089	0.048	0.045	0.062	0.072	0.054	0.176	0.058
		日平均値の最高値	(mg/m3)	0.047	0.052	0.043	0.055	0.040	0.028	0.027	0.038	0.038	0.023	0.036	0.035
藤井寺市	藤井寺市役所	有効測定日数	(日)	30	31	30	31	31	30	31	27	30	31	28	31
		測定時間	(時間)	717	741	711	738	741	716	736	666	731	741	668	740
		月平均値	(mg/m3)	0.022	0.017	0.015	0.023	0.016	0.013	0.014	0.016	0.013	0.012	0.016	0.016
		1時間値が0.20mg/m3を超えた時間数	(時間)	0	0	0	0	0	0	0	0	0	0	0	0
		日平均値が0.10mg/m3を超えた日数	(日)	0	0	0	0	0	0	0	0	0	0	0	0
		1時間値の最高値	(mg/m3)	0.076	0.063	0.068	0.059	0.052	0.041	0.039	0.052	0.053	0.046	0.059	0.054
		日平均値の最高値	(mg/m3)	0.046	0.046	0.031	0.047	0.033	0.028	0.024	0.038	0.031	0.022	0.027	0.031
東大阪市	東大阪市西保健センター	有効測定日数	(日)	13	31	30	31	31	30	28	30	31	31	28	31
		測定時間	(時間)	317	738	710	736	734	712	687	710	736	736	664	736
		月平均値	(mg/m3)	0.027	0.021	0.018	0.027	0.021	0.016	0.015	0.018	0.016	0.016	0.021	0.020
		1時間値が0.20mg/m3を超えた時間数	(時間)	0	0	0	0	0	0	0	0	0	0	0	0
		日平均値が0.10mg/m3を超えた日数	(日)	0	0	0	0	0	0	0	0	0	0	0	0
		1時間値の最高値	(mg/m3)	0.057	0.074	0.053	0.103	0.071	0.049	0.040	0.056	0.068	0.069	0.084	0.094
		日平均値の最高値	(mg/m3)	0.039	0.057	0.035	0.053	0.047	0.030	0.024	0.038	0.043	0.027	0.033	0.036
東大阪市	東大阪市六万寺(仮設)	有効測定日数	(日)	30	31	30	31	31	30	28	30	31	31	28	31
		測定時間	(時間)	716	740	714	739	737	716	689	715	739	740	668	739
		月平均値	(mg/m3)	0.029	0.024	0.017	0.028	0.021	0.016	0.018	0.021	0.017	0.015	0.020	0.018
		1時間値が0.20mg/m3を超えた時間数	(時間)	0	0	0	0	0	0	0	0	0	0	0	0
		日平均値が0.10mg/m3を超えた日数	(日)	0	0	0	0	0	0	0	0	0	0	0	0
		1時間値の最高値	(mg/m3)	0.089	0.105	0.043	0.123	0.089	0.038	0.045	0.065	0.064	0.057	0.058	0.084
		日平均値の最高値	(mg/m3)	0.056	0.059	0.034	0.062	0.051	0.029	0.026	0.046	0.044	0.026	0.037	0.035

## (4)浮遊粒子状物質の月間測定結果

市(区)町村	測定局名	項目	2018年										2019年		
			4月	5月	6月	7月	8月	9月	10月	11月	12月	1月	2月	3月	
泉南市	泉南市役所	有効測定日数	(日)	30	31	30	31	31	28	31	26	31	31	28	31
		測定時間	(時間)	716	741	716	740	737	694	739	648	740	739	668	739
		月平均値	(mg/m3)	0.026	0.020	0.016	0.024	0.018	0.015	0.015	0.016	0.013	0.012	0.018	0.016
		1時間値が0.20mg/m3を超えた時間数	(時間)	0	0	0	0	0	0	0	0	0	0	0	0
		日平均値が0.10mg/m3を超えた日数	(日)	0	0	0	0	0	0	0	0	0	0	0	0
		1時間値の最高値	(mg/m3)	0.086	0.065	0.041	0.065	0.045	0.042	0.049	0.064	0.052	0.061	0.065	0.054
		日平均値の最高値	(mg/m3)	0.064	0.052	0.029	0.055	0.034	0.026	0.025	0.039	0.039	0.023	0.033	0.031
交野市	交野市役所	有効測定日数	(日)	30	28	29	31	27	30	31	30	31	31	28	31
		測定時間	(時間)	719	687	712	739	652	716	739	719	739	743	669	742
		月平均値	(mg/m3)	0.020	0.015	0.011	0.016	0.012	0.010	0.009	0.012	0.011	0.011	0.015	0.014
		1時間値が0.20mg/m3を超えた時間数	(時間)	0	0	0	0	0	0	0	0	0	0	0	0
		日平均値が0.10mg/m3を超えた日数	(日)	0	0	0	0	0	0	0	0	0	0	0	0
		1時間値の最高値	(mg/m3)	0.059	0.061	0.039	0.059	0.067	0.042	0.033	0.060	0.062	0.046	0.073	0.080
		日平均値の最高値	(mg/m3)	0.037	0.048	0.025	0.038	0.029	0.025	0.018	0.031	0.034	0.022	0.029	0.026
阪南市	南海団地	有効測定日数	(日)	30	31	27	31	31	30	31	27	31	31	28	31
		測定時間	(時間)	717	738	668	740	740	716	741	667	741	740	667	741
		月平均値	(mg/m3)	0.023	0.018	0.016	0.024	0.017	0.013	0.013	0.016	0.012	0.010	0.016	0.016
		1時間値が0.20mg/m3を超えた時間数	(時間)	0	0	0	0	0	0	0	0	0	0	0	0
		日平均値が0.10mg/m3を超えた日数	(日)	0	0	0	0	0	0	0	0	0	0	0	0
		1時間値の最高値	(mg/m3)	0.063	0.083	0.045	0.079	0.062	0.043	0.054	0.064	0.056	0.056	0.046	0.063
		日平均値の最高値	(mg/m3)	0.041	0.057	0.029	0.058	0.035	0.025	0.022	0.034	0.036	0.021	0.034	0.033
島本町	島本町役場	有効測定日数	(日)	30	31	30	31	31	30	31	29	31	31	25	31
		測定時間	(時間)	717	741	716	741	741	717	741	711	741	741	621	735
		月平均値	(mg/m3)	0.021	0.018	0.015	0.020	0.016	0.014	0.014	0.014	0.011	0.011	0.016	0.015
		1時間値が0.20mg/m3を超えた時間数	(時間)	0	0	0	0	0	0	0	0	0	0	0	0
		日平均値が0.10mg/m3を超えた日数	(日)	0	0	0	0	0	0	0	0	0	0	0	0
		1時間値の最高値	(mg/m3)	0.049	0.079	0.053	0.066	0.052	0.049	0.064	0.044	0.055	0.040	0.049	0.051
		日平均値の最高値	(mg/m3)	0.038	0.057	0.031	0.045	0.028	0.031	0.020	0.031	0.032	0.021	0.029	0.030

## (4)浮遊粒子状物質の月間測定結果

市(区)町村	測定局名	項目	2018年										2019年		
			4月	5月	6月	7月	8月	9月	10月	11月	12月	1月	2月	3月	
豊能町	豊能町役場	有効測定日数	(日)	30	31	30	31	31	30	31	30	31	31	25	31
		測定時間	(時間)	716	738	715	739	738	713	737	717	740	740	623	738
		月平均値	(mg/m3)	0.022	0.018	0.014	0.020	0.016	0.012	0.013	0.014	0.011	0.011	0.016	0.015
		1時間値が0.20mg/m3を超えた時間数	(時間)	0	0	0	0	0	0	0	0	0	0	0	0
		日平均値が0.10mg/m3を超えた日数	(日)	0	0	0	0	0	0	0	0	0	0	0	0
		1時間値の最高値	(mg/m3)	0.075	0.100	0.041	0.073	0.052	0.041	0.051	0.048	0.044	0.041	0.036	0.061
		日平均値の最高値	(mg/m3)	0.058	0.066	0.033	0.051	0.031	0.026	0.021	0.034	0.032	0.022	0.030	0.030
大阪市北区	梅田新道	有効測定日数	(日)	30	31	28	31	31	30	29	30	31	31	28	31
		測定時間	(時間)	717	741	689	741	741	716	719	711	741	741	668	738
		月平均値	(mg/m3)	0.033	0.024	0.021	0.027	0.022	0.019	0.019	0.021	0.019	0.019	0.026	0.024
		1時間値が0.20mg/m3を超えた時間数	(時間)	0	0	0	0	0	0	0	0	0	0	0	0
		日平均値が0.10mg/m3を超えた日数	(日)	0	0	0	0	0	0	0	0	0	0	0	0
		1時間値の最高値	(mg/m3)	0.090	0.077	0.057	0.075	0.061	0.061	0.039	0.056	0.060	0.057	0.070	0.089
		日平均値の最高値	(mg/m3)	0.063	0.058	0.038	0.053	0.041	0.031	0.029	0.043	0.046	0.032	0.046	0.042
大阪市西淀川区	出来島小学校	有効測定日数	(日)	30	31	30	31	31	27	29	30	29	31	28	23
		測定時間	(時間)	715	739	716	740	736	664	708	716	720	740	668	571
		月平均値	(mg/m3)	0.027	0.021	0.018	0.026	0.020	0.014	0.015	0.018	0.018	0.017	0.025	0.019
		1時間値が0.20mg/m3を超えた時間数	(時間)	0	0	0	0	0	0	0	0	0	0	0	0
		日平均値が0.10mg/m3を超えた日数	(日)	0	0	0	0	0	0	0	0	0	0	0	0
		1時間値の最高値	(mg/m3)	0.077	0.085	0.069	0.110	0.112	0.051	0.064	0.063	0.096	0.086	0.115	0.057
		日平均値の最高値	(mg/m3)	0.049	0.053	0.041	0.056	0.040	0.026	0.026	0.045	0.061	0.032	0.063	0.034
大阪市住之江区	北粉浜小学校	有効測定日数	(日)	30	31	30	31	31	28	31	30	31	31	28	31
		測定時間	(時間)	716	741	717	742	742	694	741	714	741	742	669	738
		月平均値	(mg/m3)	0.027	0.021	0.018	0.029	0.021	0.015	0.015	0.018	0.018	0.017	0.024	0.022
		1時間値が0.20mg/m3を超えた時間数	(時間)	0	0	0	0	0	0	0	0	0	0	0	0
		日平均値が0.10mg/m3を超えた日数	(日)	0	0	0	0	0	0	0	0	0	0	0	0
		1時間値の最高値	(mg/m3)	0.083	0.079	0.063	0.113	0.099	0.058	0.057	0.070	0.080	0.080	0.115	0.132
		日平均値の最高値	(mg/m3)	0.044	0.058	0.038	0.062	0.046	0.028	0.024	0.038	0.049	0.031	0.045	0.044

## (4)浮遊粒子状物質の月間測定結果

市(区)町村	測定局名	項目	2018年										2019年		
			4月	5月	6月	7月	8月	9月	10月	11月	12月	1月	2月	3月	
大阪市東住吉区	杭全町交差点	有効測定日数	(日)	30	31	30	31	27	28	31	30	31	31	23	31
		測定時間	(時間)	718	742	716	741	654	687	740	714	740	741	574	740
		月平均値	(mg/m3)	0.027	0.020	0.015	0.023	0.016	0.013	0.014	0.018	0.018	0.016	0.021	0.020
		1時間値が0.20mg/m3を超えた時間数	(時間)	0	0	0	0	0	0	0	0	0	0	0	0
		日平均値が0.10mg/m3を超えた日数	(日)	0	0	0	0	0	0	0	0	0	0	0	0
		1時間値の最高値	(mg/m3)	0.074	0.077	0.055	0.074	0.057	0.049	0.046	0.063	0.072	0.074	0.079	0.115
		日平均値の最高値	(mg/m3)	0.053	0.052	0.031	0.047	0.036	0.025	0.026	0.039	0.044	0.030	0.043	0.038
大阪市旭区	新森小路小学校	有効測定日数	(日)	30	31	30	31	31	26	27	30	31	31	28	31
		測定時間	(時間)	716	739	715	739	739	671	665	716	741	740	669	740
		月平均値	(mg/m3)	0.027	0.020	0.016	0.022	0.018	0.016	0.016	0.018	0.016	0.016	0.021	0.020
		1時間値が0.20mg/m3を超えた時間数	(時間)	0	0	0	0	0	0	0	0	0	0	0	0
		日平均値が0.10mg/m3を超えた日数	(日)	0	0	0	0	0	0	0	0	0	0	0	0
		1時間値の最高値	(mg/m3)	0.085	0.065	0.044	0.055	0.050	0.039	0.054	0.055	0.068	0.055	0.058	0.059
		日平均値の最高値	(mg/m3)	0.061	0.051	0.031	0.043	0.035	0.029	0.028	0.042	0.045	0.029	0.035	0.038
大阪市福島区	海老江西小学校	有効測定日数	(日)	30	31	30	31	31	30	29	30	31	31	28	31
		測定時間	(時間)	716	741	715	740	739	716	715	716	741	741	669	740
		月平均値	(mg/m3)	0.025	0.019	0.015	0.025	0.020	0.015	0.013	0.015	0.014	0.013	0.020	0.018
		1時間値が0.20mg/m3を超えた時間数	(時間)	0	0	0	0	0	0	0	0	0	0	0	0
		日平均値が0.10mg/m3を超えた日数	(日)	0	0	0	0	0	0	0	0	0	0	0	0
		1時間値の最高値	(mg/m3)	0.069	0.080	0.059	0.104	0.093	0.077	0.036	0.049	0.074	0.062	0.119	0.064
		日平均値の最高値	(mg/m3)	0.048	0.054	0.033	0.055	0.038	0.027	0.021	0.034	0.047	0.025	0.043	0.034
大阪市東成区	今里交差点	有効測定日数	(日)	30	31	30	31	31	28	31	30	31	31	28	31
		測定時間	(時間)	718	741	714	739	741	693	738	717	740	741	667	741
		月平均値	(mg/m3)	0.030	0.022	0.018	0.026	0.021	0.018	0.018	0.021	0.020	0.021	0.027	0.023
		1時間値が0.20mg/m3を超えた時間数	(時間)	0	0	0	0	0	0	0	0	0	0	0	0
		日平均値が0.10mg/m3を超えた日数	(日)	0	0	0	0	0	0	0	0	0	0	0	0
		1時間値の最高値	(mg/m3)	0.087	0.066	0.048	0.079	0.073	0.058	0.042	0.077	0.085	0.105	0.075	0.087
		日平均値の最高値	(mg/m3)	0.063	0.056	0.034	0.050	0.043	0.031	0.028	0.049	0.051	0.036	0.047	0.045

## (4)浮遊粒子状物質の月間測定結果

市(区)町村	測定局名	項目	2018年										2019年		
			4月	5月	6月	7月	8月	9月	10月	11月	12月	1月	2月	3月	
大阪市鶴見区	茨田中学校	有効測定日数	(日)	30	31	30	31	31	30	29	30	31	31	28	31
		測定時間	(時間)	718	741	718	741	740	718	714	714	740	739	668	740
		月平均値	(mg/m3)	0.027	0.020	0.016	0.022	0.018	0.015	0.015	0.019	0.018	0.020	0.025	0.024
		1時間値が0.20mg/m3を超えた時間数	(時間)	0	0	0	0	0	0	0	0	0	0	0	0
		日平均値が0.10mg/m3を超えた日数	(日)	0	0	0	0	0	0	0	0	0	0	0	0
		1時間値の最高値	(mg/m3)	0.082	0.058	0.042	0.055	0.050	0.040	0.036	0.060	0.077	0.067	0.082	0.083
		日平均値の最高値	(mg/m3)	0.060	0.050	0.032	0.043	0.037	0.026	0.026	0.045	0.052	0.034	0.048	0.043
大阪市住吉区	我孫子中学校	有効測定日数	(日)	30	31	30	31	31	30	29	30	31	31	28	31
		測定時間	(時間)	717	740	716	742	741	717	717	716	742	740	670	740
		月平均値	(mg/m3)	0.024	0.019	0.016	0.023	0.017	0.014	0.014	0.016	0.015	0.015	0.020	0.018
		1時間値が0.20mg/m3を超えた時間数	(時間)	0	0	0	0	0	0	0	0	0	0	0	0
		日平均値が0.10mg/m3を超えた日数	(日)	0	0	0	0	0	0	0	0	0	0	0	0
		1時間値の最高値	(mg/m3)	0.057	0.056	0.063	0.086	0.069	0.056	0.039	0.057	0.061	0.058	0.087	0.074
		日平均値の最高値	(mg/m3)	0.038	0.047	0.031	0.045	0.035	0.026	0.021	0.031	0.038	0.026	0.033	0.033
堺市堺区	堺市役所	有効測定日数	(日)	30	31	30	5	0	20	31	29	31	30	26	31
		測定時間	(時間)	719	743	719	122	0	492	739	705	743	735	644	743
		月平均値	(mg/m3)	0.026	0.020	0.016	0.015	-	0.015	0.015	0.015	0.014	0.013	0.018	0.018
		1時間値が0.20mg/m3を超えた時間数	(時間)	0	0	0	0	-	0	0	0	0	0	0	0
		日平均値が0.10mg/m3を超えた日数	(日)	0	0	0	0	-	0	0	0	0	0	0	0
		1時間値の最高値	(mg/m3)	0.071	0.060	0.043	0.038	-	0.037	0.103	0.043	0.049	0.051	0.038	0.067
		日平均値の最高値	(mg/m3)	0.050	0.051	0.030	0.020	-	0.028	0.026	0.033	0.036	0.021	0.031	0.035
堺市西区	湾岸	有効測定日数	(日)	30	31	30	31	31	25	31	30	31	31	26	31
		測定時間	(時間)	718	743	719	743	742	621	743	719	743	743	641	743
		月平均値	(mg/m3)	0.027	0.022	0.020	0.031	0.024	0.016	0.016	0.017	0.016	0.015	0.021	0.019
		1時間値が0.20mg/m3を超えた時間数	(時間)	0	0	0	0	0	0	0	0	0	0	0	0
		日平均値が0.10mg/m3を超えた日数	(日)	0	0	0	0	0	0	0	0	0	0	0	0
		1時間値の最高値	(mg/m3)	0.076	0.068	0.072	0.113	0.098	0.057	0.037	0.062	0.083	0.053	0.102	0.053
		日平均値の最高値	(mg/m3)	0.051	0.053	0.040	0.061	0.044	0.034	0.023	0.036	0.040	0.027	0.035	0.038



## (4)浮遊粒子状物質の月間測定結果

市(区)町村	測定局名	項目	2018年										2019年		
			4月	5月	6月	7月	8月	9月	10月	11月	12月	1月	2月	3月	
堺市北区	常磐浜寺	有効測定日数	(日)	30	31	30	31	26	30	31	30	31	31	26	31
		測定時間	(時間)	719	740	719	742	645	719	743	719	743	743	643	743
		月平均値	(mg/m3)	0.026	0.020	0.016	0.026	0.019	0.015	0.015	0.017	0.015	0.015	0.020	0.020
		1時間値が0.20mg/m3を超えた時間数	(時間)	0	0	0	0	0	0	0	0	0	0	0	0
		日平均値が0.10mg/m3を超えた日数	(日)	0	0	0	0	0	0	0	0	0	0	0	0
		1時間値の最高値	(mg/m3)	0.076	0.067	0.047	0.073	0.072	0.042	0.039	0.055	0.055	0.094	0.052	0.055
		日平均値の最高値	(mg/m3)	0.054	0.052	0.032	0.050	0.036	0.028	0.022	0.036	0.038	0.025	0.033	0.036
堺市中区	阪和深井畑山	有効測定日数	(日)	30	31	30	31	31	30	31	30	28	31	26	29
		測定時間	(時間)	719	743	713	739	743	717	743	719	681	742	645	730
		月平均値	(mg/m3)	0.025	0.020	0.017	0.025	0.019	0.015	0.016	0.016	0.016	0.014	0.019	0.018
		1時間値が0.20mg/m3を超えた時間数	(時間)	0	0	0	0	0	0	0	0	0	0	0	0
		日平均値が0.10mg/m3を超えた日数	(日)	0	0	0	0	0	0	0	0	0	0	0	0
		1時間値の最高値	(mg/m3)	0.068	0.072	0.188	0.091	0.069	0.051	0.062	0.050	0.049	0.058	0.051	0.054
		日平均値の最高値	(mg/m3)	0.045	0.049	0.052	0.048	0.033	0.029	0.027	0.037	0.037	0.024	0.032	0.036
堺市美原区	美原丹上	有効測定日数	(日)	30	31	30	28	29	29	27	30	31	31	26	31
		測定時間	(時間)	717	742	717	674	724	708	662	718	742	743	644	743
		月平均値	(mg/m3)	0.029	0.021	0.016	0.024	0.018	0.015	0.017	0.018	0.017	0.015	0.020	0.020
		1時間値が0.20mg/m3を超えた時間数	(時間)	0	0	0	0	0	0	0	0	0	0	0	0
		日平均値が0.10mg/m3を超えた日数	(日)	0	0	0	0	0	0	0	0	0	0	0	0
		1時間値の最高値	(mg/m3)	0.156	0.067	0.066	0.069	0.057	0.044	0.042	0.061	0.078	0.056	0.055	0.058
		日平均値の最高値	(mg/m3)	0.055	0.051	0.033	0.049	0.032	0.030	0.025	0.042	0.043	0.025	0.034	0.037
堺市東区	中環石原	有効測定日数	(日)	30	31	30	31	31	30	31	30	31	31	26	31
		測定時間	(時間)	718	742	718	743	743	719	743	719	741	743	642	743
		月平均値	(mg/m3)	0.026	0.020	0.017	0.026	0.019	0.016	0.016	0.017	0.015	0.015	0.019	0.019
		1時間値が0.20mg/m3を超えた時間数	(時間)	0	0	0	0	0	0	0	0	0	0	0	0
		日平均値が0.10mg/m3を超えた日数	(日)	0	0	0	0	0	0	0	0	0	0	0	0
		1時間値の最高値	(mg/m3)	0.071	0.061	0.066	0.074	0.055	0.037	0.114	0.055	0.051	0.058	0.040	0.056
		日平均値の最高値	(mg/m3)	0.048	0.048	0.032	0.049	0.035	0.028	0.025	0.035	0.034	0.024	0.035	0.038

## (4)浮遊粒子状物質の月間測定結果

市(区)町村	測定局名	項目	2018年										2019年		
			4月	5月	6月	7月	8月	9月	10月	11月	12月	1月	2月	3月	
岸和田市	天の川下水ポンプ場	有効測定日数	(日)	30	31	30	31	31	30	31	29	28	31	28	31
		測定時間	(時間)	717	741	716	741	741	717	741	703	680	740	667	740
		月平均値	(mg/m3)	0.032	0.025	0.021	0.035	0.026	0.019	0.019	0.020	0.017	0.018	0.025	0.024
		1時間値が0.20mg/m3を超えた時間数	(時間)	0	0	0	0	0	0	0	0	0	0	0	0
		日平均値が0.10mg/m3を超えた日数	(日)	0	0	0	0	0	0	0	0	0	0	0	0
		1時間値の最高値	(mg/m3)	0.092	0.098	0.059	0.108	0.086	0.053	0.118	0.075	0.059	0.068	0.065	0.066
		日平均値の最高値	(mg/m3)	0.069	0.062	0.037	0.070	0.048	0.034	0.029	0.040	0.037	0.029	0.041	0.040
豊中市	豊中市役所	有効測定日数	(日)	30	31	30	31	31	30	31	27	31	31	28	31
		測定時間	(時間)	715	742	715	739	742	715	741	668	741	735	664	742
		月平均値	(mg/m3)	0.024	0.017	0.014	0.021	0.017	0.013	0.011	0.015	0.012	0.010	0.016	0.017
		1時間値が0.20mg/m3を超えた時間数	(時間)	0	0	0	0	0	0	0	0	0	0	0	0
		日平均値が0.10mg/m3を超えた日数	(日)	0	0	0	0	0	0	0	0	0	0	0	0
		1時間値の最高値	(mg/m3)	0.078	0.081	0.104	0.118	0.085	0.093	0.062	0.103	0.056	0.061	0.064	0.059
		日平均値の最高値	(mg/m3)	0.052	0.053	0.033	0.048	0.034	0.031	0.024	0.038	0.035	0.019	0.033	0.031
豊中市	豊中市千里	有効測定日数	(日)	30	31	30	31	31	30	31	28	31	31	28	28
		測定時間	(時間)	719	743	717	743	743	718	743	688	742	740	669	698
		月平均値	(mg/m3)	0.023	0.018	0.015	0.021	0.017	0.012	0.011	0.013	0.010	0.009	0.014	0.014
		1時間値が0.20mg/m3を超えた時間数	(時間)	0	0	0	0	0	0	0	0	0	0	0	0
		日平均値が0.10mg/m3を超えた日数	(日)	0	0	0	0	0	0	0	0	0	0	0	0
		1時間値の最高値	(mg/m3)	0.065	0.071	0.064	0.100	0.072	0.078	0.047	0.057	0.048	0.035	0.051	0.070
		日平均値の最高値	(mg/m3)	0.045	0.051	0.030	0.046	0.033	0.026	0.019	0.028	0.027	0.017	0.027	0.030
吹田市	吹田簡易裁判所	有効測定日数	(日)	30	31	30	31	31	28	31	30	31	31	28	31
		測定時間	(時間)	712	741	718	742	741	689	741	718	742	742	670	742
		月平均値	(mg/m3)	0.024	0.018	0.014	0.021	0.017	0.013	0.013	0.016	0.014	0.014	0.019	0.017
		1時間値が0.20mg/m3を超えた時間数	(時間)	0	0	0	0	0	0	0	0	0	0	0	0
		日平均値が0.10mg/m3を超えた日数	(日)	0	0	0	0	0	0	0	0	0	0	0	0
		1時間値の最高値	(mg/m3)	0.102	0.064	0.063	0.065	0.055	0.043	0.036	0.047	0.057	0.063	0.054	0.050
		日平均値の最高値	(mg/m3)	0.054	0.048	0.028	0.042	0.031	0.024	0.024	0.038	0.038	0.026	0.035	0.032

## (4)浮遊粒子状物質の月間測定結果

市(区)町村	測定局名	項目	2018年										2019年		
			4月	5月	6月	7月	8月	9月	10月	11月	12月	1月	2月	3月	
高槻市	高槻市役所	有効測定日数	(日)	30	31	30	31	31	28	31	30	31	31	28	31
		測定時間	(時間)	717	738	718	739	741	690	739	716	740	740	668	741
		月平均値	(mg/m3)	0.022	0.017	0.014	0.019	0.015	0.013	0.013	0.015	0.013	0.012	0.017	0.015
		1時間値が0.20mg/m3を超えた時間数	(時間)	0	0	0	0	0	0	0	0	0	0	0	0
		日平均値が0.10mg/m3を超えた日数	(日)	0	0	0	0	0	0	0	0	0	0	0	0
		1時間値の最高値	(mg/m3)	0.068	0.059	0.044	0.054	0.047	0.040	0.035	0.055	0.067	0.045	0.053	0.055
		日平均値の最高値	(mg/m3)	0.049	0.048	0.029	0.040	0.025	0.026	0.022	0.034	0.035	0.023	0.029	0.028
守口市	淀川工科高校	有効測定日数	(日)	30	31	30	31	31	29	28	30	31	31	28	31
		測定時間	(時間)	716	740	715	739	740	703	689	717	741	740	669	739
		月平均値	(mg/m3)	0.025	0.017	0.014	0.021	0.017	0.013	0.014	0.016	0.016	0.015	0.020	0.018
		1時間値が0.20mg/m3を超えた時間数	(時間)	0	0	0	0	0	0	0	0	0	0	0	0
		日平均値が0.10mg/m3を超えた日数	(日)	0	0	0	0	0	0	0	0	0	0	0	0
		1時間値の最高値	(mg/m3)	0.084	0.057	0.042	0.057	0.049	0.050	0.032	0.053	0.069	0.052	0.061	0.059
		日平均値の最高値	(mg/m3)	0.060	0.046	0.029	0.043	0.031	0.027	0.025	0.041	0.049	0.029	0.038	0.035
枚方市	招提	有効測定日数	(日)	30	31	30	31	31	30	31	30	31	31	27	30
		測定時間	(時間)	718	742	717	742	742	718	742	719	741	741	655	729
		月平均値	(mg/m3)	0.021	0.018	0.014	0.018	0.013	0.012	0.013	0.014	0.012	0.012	0.017	0.015
		1時間値が0.20mg/m3を超えた時間数	(時間)	0	0	0	0	0	0	0	0	0	0	0	0
		日平均値が0.10mg/m3を超えた日数	(日)	0	0	0	0	0	0	0	0	0	0	0	0
		1時間値の最高値	(mg/m3)	0.049	0.072	0.049	0.053	0.051	0.045	0.038	0.055	0.054	0.050	0.049	0.052
		日平均値の最高値	(mg/m3)	0.034	0.049	0.029	0.037	0.026	0.024	0.023	0.029	0.035	0.022	0.029	0.026
枚方市	中振	有効測定日数	(日)	30	31	30	31	31	29	28	28	31	31	28	29
		測定時間	(時間)	719	743	718	743	741	713	678	682	742	742	670	716
		月平均値	(mg/m3)	0.023	0.018	0.015	0.023	0.018	0.014	0.013	0.017	0.014	0.013	0.018	0.017
		1時間値が0.20mg/m3を超えた時間数	(時間)	0	0	0	0	0	0	0	0	0	0	0	0
		日平均値が0.10mg/m3を超えた日数	(日)	0	0	0	0	0	0	0	0	0	0	0	0
		1時間値の最高値	(mg/m3)	0.065	0.067	0.059	0.076	0.060	0.048	0.040	0.051	0.061	0.055	0.065	0.057
		日平均値の最高値	(mg/m3)	0.041	0.050	0.030	0.048	0.031	0.026	0.023	0.036	0.040	0.025	0.033	0.031

## (4)浮遊粒子状物質の月間測定結果

市(区)町村	測定局名	項目	2018年										2019年		
			4月	5月	6月	7月	8月	9月	10月	11月	12月	1月	2月	3月	
八尾市	太子堂	有効測定日数	(日)	30	31	30	31	28	29	31	30	31	9	0	26
		測定時間	(時間)	716	738	716	736	687	703	737	714	739	226	0	651
		月平均値	(mg/m3)	0.026	0.020	0.017	0.029	0.022	0.015	0.015	0.019	0.017	0.012	-	0.019
		1時間値が0.20mg/m3を超えた時間数	(時間)	0	0	0	0	0	0	0	0	0	0	-	0
		日平均値が0.10mg/m3を超えた日数	(日)	0	0	0	0	0	0	0	0	0	0	-	0
		1時間値の最高値	(mg/m3)	0.108	0.097	0.130	0.137	0.109	0.094	0.054	0.076	0.138	0.050	-	0.072
		日平均値の最高値	(mg/m3)	0.050	0.060	0.034	0.059	0.048	0.030	0.026	0.043	0.044	0.026	-	0.038
八尾市	久宝寺緑地	有効測定日数	(日)	30	31	28	31	28	28	31	25	31	29	28	31
		測定時間	(時間)	716	738	694	738	687	686	738	656	740	708	666	736
		月平均値	(mg/m3)	0.025	0.020	0.015	0.027	0.021	0.012	0.013	0.017	0.015	0.014	0.020	0.018
		1時間値が0.20mg/m3を超えた時間数	(時間)	0	0	0	0	0	0	0	0	0	0	0	0
		日平均値が0.10mg/m3を超えた日数	(日)	0	0	0	0	0	0	0	0	0	0	0	0
		1時間値の最高値	(mg/m3)	0.079	0.094	0.082	0.103	0.105	0.072	0.056	0.068	0.068	0.060	0.070	0.092
		日平均値の最高値	(mg/m3)	0.044	0.057	0.035	0.059	0.048	0.028	0.025	0.037	0.041	0.029	0.033	0.034
泉佐野市	末広公園	有効測定日数	(日)	30	31	30	31	31	26	28	27	31	31	28	31
		測定時間	(時間)	715	739	715	741	741	635	694	675	740	740	666	740
		月平均値	(mg/m3)	0.024	0.019	0.016	0.024	0.018	0.015	0.015	0.018	0.015	0.012	0.019	0.018
		1時間値が0.20mg/m3を超えた時間数	(時間)	0	0	0	0	0	0	0	0	0	0	0	0
		日平均値が0.10mg/m3を超えた日数	(日)	0	0	0	0	0	0	0	0	0	0	0	0
		1時間値の最高値	(mg/m3)	0.063	0.069	0.049	0.068	0.060	0.052	0.048	0.080	0.064	0.072	0.056	0.057
		日平均値の最高値	(mg/m3)	0.046	0.055	0.032	0.055	0.034	0.029	0.031	0.036	0.042	0.028	0.036	0.032
河内長野市	外環河内長野	有効測定日数	(日)	30	31	30	31	31	30	31	27	31	31	28	31
		測定時間	(時間)	715	739	716	741	738	716	736	666	740	741	668	740
		月平均値	(mg/m3)	0.025	0.020	0.018	0.026	0.018	0.016	0.016	0.017	0.014	0.013	0.017	0.018
		1時間値が0.20mg/m3を超えた時間数	(時間)	0	0	0	0	0	0	0	0	0	0	0	0
		日平均値が0.10mg/m3を超えた日数	(日)	0	0	0	0	0	0	0	0	0	0	0	0
		1時間値の最高値	(mg/m3)	0.081	0.069	0.047	0.064	0.053	0.046	0.040	0.048	0.053	0.054	0.045	0.054
		日平均値の最高値	(mg/m3)	0.052	0.048	0.037	0.053	0.033	0.029	0.025	0.039	0.038	0.022	0.030	0.032

## (4)浮遊粒子状物質の月間測定結果

市(区)町村	測定局名	項目	2018年										2019年		
			4月	5月	6月	7月	8月	9月	10月	11月	12月	1月	2月	3月	
松原市	松原北小学校	有効測定日数	(日)	30	31	30	31	31	30	31	27	31	31	28	31
		測定時間	(時間)	712	739	716	741	738	716	739	668	740	741	669	739
		月平均値	(mg/m3)	0.029	0.024	0.021	0.029	0.023	0.018	0.017	0.019	0.016	0.015	0.020	0.020
		1時間値が0.20mg/m3を超えた時間数	(時間)	0	0	0	0	0	0	0	0	0	0	0	0
		日平均値が0.10mg/m3を超えた日数	(日)	0	0	0	0	0	0	0	0	0	0	0	0
		1時間値の最高値	(mg/m3)	0.086	0.081	0.052	0.075	0.060	0.051	0.062	0.064	0.059	0.053	0.059	0.093
		日平均値の最高値	(mg/m3)	0.055	0.052	0.037	0.054	0.042	0.030	0.025	0.040	0.041	0.026	0.031	0.037
柏原市	西名阪柏原旭ヶ丘	有効測定日数	(日)	30	31	30	13	27	30	29	30	14	0	21	26
		測定時間	(時間)	720	744	720	326	653	714	705	720	343	0	507	638
		月平均値	(mg/m3)	0.031	0.025	0.022	0.020	0.026	0.022	0.022	0.026	0.028	-	0.026	0.025
		1時間値が0.20mg/m3を超えた時間数	(時間)	0	0	0	0	0	0	0	0	0	-	0	0
		日平均値が0.10mg/m3を超えた日数	(日)	0	0	0	0	0	0	0	0	0	-	0	0
		1時間値の最高値	(mg/m3)	0.090	0.075	0.101	0.077	0.104	0.121	0.078	0.092	0.126	-	0.052	0.064
		日平均値の最高値	(mg/m3)	0.055	0.055	0.036	0.031	0.045	0.035	0.029	0.043	0.043	-	0.037	0.038
摂津市	摂津市役所	有効測定日数	(日)	30	31	30	31	31	30	28	30	31	31	28	31
		測定時間	(時間)	716	740	716	740	740	715	687	717	739	741	667	739
		月平均値	(mg/m3)	0.026	0.019	0.014	0.019	0.016	0.013	0.014	0.016	0.015	0.014	0.020	0.018
		1時間値が0.20mg/m3を超えた時間数	(時間)	0	0	0	0	0	0	0	0	0	0	0	0
		日平均値が0.10mg/m3を超えた日数	(日)	0	0	0	0	0	0	0	0	0	0	0	0
		1時間値の最高値	(mg/m3)	0.085	0.057	0.040	0.059	0.056	0.049	0.042	0.053	0.060	0.054	0.062	0.070
		日平均値の最高値	(mg/m3)	0.064	0.048	0.029	0.039	0.028	0.026	0.023	0.041	0.041	0.027	0.038	0.032
高石市	カモドールMBS	有効測定日数	(日)	30	31	30	31	21	29	28	30	31	31	28	31
		測定時間	(時間)	716	740	713	739	527	712	695	715	739	741	661	739
		月平均値	(mg/m3)	0.023	0.019	0.016	0.027	0.019	0.014	0.013	0.016	0.014	0.013	0.019	0.018
		1時間値が0.20mg/m3を超えた時間数	(時間)	0	0	0	0	0	0	0	0	0	0	0	0
		日平均値が0.10mg/m3を超えた日数	(日)	0	0	0	0	0	0	0	0	0	0	0	0
		1時間値の最高値	(mg/m3)	0.105	0.063	0.066	0.108	0.080	0.051	0.036	0.050	0.050	0.072	0.045	0.055
		日平均値の最高値	(mg/m3)	0.036	0.045	0.032	0.052	0.033	0.025	0.020	0.033	0.032	0.022	0.032	0.032

## (4)浮遊粒子状物質の月間測定結果

市(区)町村	測定局名	項目	2018年										2019年		
			4月	5月	6月	7月	8月	9月	10月	11月	12月	1月	2月	3月	
東大阪市	東大阪市環境衛生検査センター	有効測定日数	(日)	30	31	30	31	30	0	13	30	31	31	28	29
		測定時間	(時間)	716	740	715	740	726	0	323	713	740	738	667	711
		月平均値	(mg/m <sup>3</sup> )	0.020	0.015	0.012	0.018	0.013	-	0.013	0.014	0.012	0.013	0.018	0.016
		1時間値が0.20mg/m <sup>3</sup> を超えた時間数	(時間)	0	0	0	0	0	-	0	0	0	0	0	0
		日平均値が0.10mg/m <sup>3</sup> を超えた日数	(日)	0	0	0	0	0	-	0	0	0	0	0	0
		1時間値の最高値	(mg/m <sup>3</sup> )	0.064	0.054	0.059	0.059	0.047	-	0.027	0.046	0.050	0.045	0.050	0.055
		日平均値の最高値	(mg/m <sup>3</sup> )	0.035	0.042	0.028	0.040	0.033	-	0.019	0.032	0.036	0.024	0.031	0.029
四條畷市	国設四條畷	有効測定日数	(日)	27	31	30	31	31	30	31	27	31	31	28	31
		測定時間	(時間)	667	738	713	739	738	713	738	670	739	738	662	737
		月平均値	(mg/m <sup>3</sup> )	0.023	0.018	0.015	0.022	0.017	0.014	0.013	0.016	0.014	0.014	0.02	0.018
		1時間値が0.20mg/m <sup>3</sup> を超えた時間数	(時間)	0	0	0	0	0	0	0	0	0	0	0	0
		日平均値が0.10mg/m <sup>3</sup> を超えた日数	(日)	0	0	0	0	0	0	0	0	0	0	0	0
		1時間値の最高値	(mg/m <sup>3</sup> )	0.068	0.067	0.053	0.076	0.062	0.048	0.034	0.052	0.065	0.058	0.067	0.085
		日平均値の最高値	(mg/m <sup>3</sup> )	0.035	0.054	0.032	0.047	0.043	0.029	0.022	0.037	0.043	0.028	0.038	0.035

## (5)微小粒子状物質の月間測定結果

市(区)町村	測定局名	項目	2018年										2019年		
			4月	5月	6月	7月	8月	9月	10月	11月	12月	1月	2月	3月	
大阪市中央区	国設大阪	有効測定日数	(日)	30	31	29	31	31	30	28	30	31	28	28	31
		測定時間	(時間)	714	737	692	740	738	716	693	715	740	706	668	739
		月平均値	( $\mu\text{g}/\text{m}^3$ )	17.1	13.0	8.5	12.4	9.2	7.4	8.6	12.0	10.5	12.5	16.5	14.9
		日平均値の最高値	( $\mu\text{g}/\text{m}^3$ )	30.8	35.6	26.1	33.7	25.4	16.2	13.5	27.0	26.0	25.8	30.9	33.0
		日平均値が $35\mu\text{g}/\text{m}^3$ を超えた日数	(日)	0	1	0	0	0	0	0	0	0	0	0	0
大阪市北区	菅北小学校	有効測定日数	(日)	30	31	30	31	31	28	31	30	31	31	28	31
		測定時間	(時間)	718	741	717	738	740	693	741	717	741	741	669	741
		月平均値	( $\mu\text{g}/\text{m}^3$ )	19.9	15.3	10.1	14.0	10.0	8.3	10.0	13.1	12.4	14.1	18.9	16.9
		日平均値の最高値	( $\mu\text{g}/\text{m}^3$ )	33.2	38.8	24.0	33.4	22.0	17.9	16.5	30.7	33.8	26.0	35.4	31.6
		日平均値が $35\mu\text{g}/\text{m}^3$ を超えた日数	(日)	0	1	0	0	0	0	0	0	0	0	1	0
大阪市此花区	此花区役所	有効測定日数	(日)	30	31	30	31	31	27	31	30	30	29	28	31
		測定時間	(時間)	717	742	718	742	742	689	740	713	730	724	670	741
		月平均値	( $\mu\text{g}/\text{m}^3$ )	17.6	13.1	10.0	13.9	10.5	8.2	9.4	12.7	12.1	13.1	18.0	15.4
		日平均値の最高値	( $\mu\text{g}/\text{m}^3$ )	29.3	32.7	22.5	32.2	20.8	16.5	16.8	26.9	32.2	23.8	34.3	26.9
		日平均値が $35\mu\text{g}/\text{m}^3$ を超えた日数	(日)	0	0	0	0	0	0	0	0	0	0	0	0
大阪市大正区	平尾小学校	有効測定日数	(日)	30	31	30	31	31	14	29	30	31	31	28	31
		測定時間	(時間)	717	741	717	741	739	380	719	718	742	742	669	742
		月平均値	( $\mu\text{g}/\text{m}^3$ )	20.5	15.9	12.3	16.1	12.0	8.6	10.8	13.9	12.8	13.6	18.9	16.8
		日平均値の最高値	( $\mu\text{g}/\text{m}^3$ )	31.6	38.3	27.0	34.9	24.6	19.8	17.8	28.1	32.8	23.0	33.0	32.3
		日平均値が $35\mu\text{g}/\text{m}^3$ を超えた日数	(日)	0	2	0	0	0	0	0	0	0	0	0	0
大阪市淀川区	野中小学校	有効測定日数	(日)	30	31	27	9	11	27	31	30	30	31	21	31
		測定時間	(時間)	716	741	695	539	574	689	742	718	731	739	526	740
		月平均値	( $\mu\text{g}/\text{m}^3$ )	15.2	13.3	10.6	10.2	9.4	10.4	10.2	12.7	12.3	12.7	17.9	17.7
		日平均値の最高値	( $\mu\text{g}/\text{m}^3$ )	27.7	37.6	21.3	16.1	18.9	21.7	18.5	33.3	40.3	23.6	41.5	29.5
		日平均値が $35\mu\text{g}/\text{m}^3$ を超えた日数	(日)	0	1	0	0	0	0	0	0	1	0	1	0
大阪市城東区	聖賢小学校	有効測定日数	(日)	30	31	30	31	31	28	31	30	31	31	28	31
		測定時間	(時間)	717	736	718	742	741	695	741	718	741	741	670	742
		月平均値	( $\mu\text{g}/\text{m}^3$ )	16.1	12.5	9.5	13.4	9.6	7.8	9.4	12.2	11.5	12.9	16.9	14.8
		日平均値の最高値	( $\mu\text{g}/\text{m}^3$ )	32.5	34.1	22.1	30.9	21.7	17.1	15.5	28.5	33.2	22.7	30.8	27.4
		日平均値が $35\mu\text{g}/\text{m}^3$ を超えた日数	(日)	0	0	0	0	0	0	0	0	0	0	0	0

## (5)微小粒子状物質の月間測定結果

市(区)町村	測定局名	項目	2018年										2019年		
			4月	5月	6月	7月	8月	9月	10月	11月	12月	1月	2月	3月	
大阪市西区	九条南小学校	有効測定日数	(日)	30	31	30	31	31	28	31	30	26	31	28	31
		測定時間	(時間)	718	742	717	740	741	695	743	718	643	742	670	741
		月平均値	( $\mu\text{g}/\text{m}^3$ )	23.1	18.3	14.3	18.8	14.2	11.6	13.0	16.0	14.1	14.9	20.7	18.7
		日平均値の最高値	( $\mu\text{g}/\text{m}^3$ )	38.3	42.0	30.6	40.3	27.5	22.3	19.9	31.5	35.1	24.4	39.8	35.3
		日平均値が $35\mu\text{g}/\text{m}^3$ を超えた日数	(日)	3	2	0	3	0	0	0	0	1	0	1	1
大阪市住之江区	南港中央公園	有効測定日数	(日)	30	29	27	31	31	25	31	30	31	31	28	31
		測定時間	(時間)	716	719	682	741	741	647	742	717	741	740	669	740
		月平均値	( $\mu\text{g}/\text{m}^3$ )	21.0	16.2	13.1	17.2	12.7	10.8	11.6	15.4	13.6	13.7	19.6	17.4
		日平均値の最高値	( $\mu\text{g}/\text{m}^3$ )	33.8	36.0	27.7	36.1	27.2	22.0	19.1	33.1	32.8	25.1	33.3	31.3
		日平均値が $35\mu\text{g}/\text{m}^3$ を超えた日数	(日)	0	1	0	2	0	0	0	0	0	0	0	0
堺市西区	浜寺	有効測定日数	(日)	30	26	30	31	31	3	0	0	5	31	15	31
		測定時間	(時間)	718	630	718	742	741	83	0	0	133	742	370	741
		月平均値	( $\mu\text{g}/\text{m}^3$ )	18.4	15.2	11.3	15.2	10.5	7.5	-	-	4.1	11.7	13.6	14.7
		日平均値の最高値	( $\mu\text{g}/\text{m}^3$ )	30.6	35.8	26.7	36.3	23.5	8.3	-	-	6.5	19.7	21.7	29.0
		日平均値が $35\mu\text{g}/\text{m}^3$ を超えた日数	(日)	0	1	0	1	0	0	-	-	0	0	0	0
堺市堺区	三宝	有効測定日数	(日)	30	31	30	31	31	30	29	30	31	31	28	31
		測定時間	(時間)	717	743	719	743	743	718	713	719	743	743	670	742
		月平均値	( $\mu\text{g}/\text{m}^3$ )	20.6	16.0	13.0	17.3	12.9	9.4	11.6	14.5	13.9	14.3	19.7	17.6
		日平均値の最高値	( $\mu\text{g}/\text{m}^3$ )	32.6	36.8	27.8	38.3	25.8	18.9	18.0	29.0	31.4	25.0	33.5	31.9
		日平均値が $35\mu\text{g}/\text{m}^3$ を超えた日数	(日)	0	2	0	2	0	0	0	0	0	0	0	0
堺市南区	若松台	有効測定日数	(日)	30	31	30	31	31	29	29	30	31	31	28	31
		測定時間	(時間)	719	742	718	740	743	694	713	719	742	738	671	743
		月平均値	( $\mu\text{g}/\text{m}^3$ )	14.6	11.9	10.0	15.4	9.4	8.2	9.1	10.2	8.5	9.7	14.6	12.1
		日平均値の最高値	( $\mu\text{g}/\text{m}^3$ )	28.0	36.6	27.3	37.9	20.6	18.6	15.8	27.8	23.0	21.5	29.6	23.8
		日平均値が $35\mu\text{g}/\text{m}^3$ を超えた日数	(日)	0	1	0	3	0	0	0	0	0	0	0	0
堺市中区	深井	有効測定日数	(日)	30	31	30	31	31	29	29	30	31	31	28	31
		測定時間	(時間)	719	743	718	743	742	694	714	719	743	743	671	743
		月平均値	( $\mu\text{g}/\text{m}^3$ )	18.2	15.1	13.4	18.1	11.6	9.2	10.5	13.2	10.7	12.3	18.5	15.9
		日平均値の最高値	( $\mu\text{g}/\text{m}^3$ )	33.3	41.6	32.9	45.8	27.2	23.7	19.8	36.6	28.4	25.6	38.2	31.3
		日平均値が $35\mu\text{g}/\text{m}^3$ を超えた日数	(日)	0	2	0	5	0	0	0	1	0	0	1	0



## (5)微小粒子状物質の月間測定結果

市(区)町村	測定局名	項目	2018年										2019年		
			4月	5月	6月	7月	8月	9月	10月	11月	12月	1月	2月	3月	
堺市北区	金岡南	有効測定日数	(日)	30	29	27	31	31	30	29	30	31	31	11	31
		測定時間	(時間)	719	721	693	742	743	716	713	718	743	742	264	742
		月平均値	( $\mu\text{g}/\text{m}^3$ )	17.1	13.1	9.6	13.5	9.5	7.1	9.2	11.3	10.2	11.6	16.3	14.8
		日平均値の最高値	( $\mu\text{g}/\text{m}^3$ )	29.3	32.0	23.2	32.1	20.5	16.5	15.0	24.5	23.6	19.4	23.7	27.7
		日平均値が $35\mu\text{g}/\text{m}^3$ を超えた日数	(日)	0	0	0	0	0	0	0	0	0	0	0	0
岸和田市	岸和田中央公園	有効測定日数	(日)	30	31	30	31	31	30	28	30	31	31	28	31
		測定時間	(時間)	716	740	716	741	741	716	694	715	741	741	669	740
		月平均値	( $\mu\text{g}/\text{m}^3$ )	14.8	11.9	10.1	13.8	9.8	7.7	9.6	10.3	8.3	8.4	13.2	11.7
		日平均値の最高値	( $\mu\text{g}/\text{m}^3$ )	28.3	31.7	24.7	35.0	20.9	17.5	15.1	23.0	20.7	14.5	27.8	24.1
		日平均値が $35\mu\text{g}/\text{m}^3$ を超えた日数	(日)	0	0	0	0	0	0	0	0	0	0	0	0
豊中市	豊中市千成	有効測定日数	(日)	30	28	30	31	31	28	31	26	31	31	28	31
		測定時間	(時間)	719	683	719	743	743	687	743	647	743	740	671	743
		月平均値	( $\mu\text{g}/\text{m}^3$ )	17.2	16.0	12.2	16.0	11.5	9.8	10.9	12.3	8.5	8.6	11.6	11.5
		日平均値の最高値	( $\mu\text{g}/\text{m}^3$ )	30.9	35.7	26.6	35.9	24.1	19.6	17.0	22.0	20.5	18.2	22.5	22.3
		日平均値が $35\mu\text{g}/\text{m}^3$ を超えた日数	(日)	0	1	0	2	0	0	0	0	0	0	0	0
池田市	池田市立南畑会館	有効測定日数	(日)	30	29	30	31	31	29	31	30	31	31	26	30
		測定時間	(時間)	716	704	712	739	738	703	739	716	740	739	627	728
		月平均値	( $\mu\text{g}/\text{m}^3$ )	16.7	13.3	9.9	13.1	9.8	8.1	9.2	11.3	9.6	10.4	15.2	13.2
		日平均値の最高値	( $\mu\text{g}/\text{m}^3$ )	28.7	33.9	23.2	29.9	22.3	17.8	15.1	24.7	21.8	19.2	29.3	25.1
		日平均値が $35\mu\text{g}/\text{m}^3$ を超えた日数	(日)	0	0	0	0	0	0	0	0	0	0	0	0
吹田市	吹田市北消防署	有効測定日数	(日)	30	31	30	31	31	27	31	30	31	31	28	31
		測定時間	(時間)	718	741	718	742	742	666	739	717	742	742	667	742
		月平均値	( $\mu\text{g}/\text{m}^3$ )	16.6	13.0	9.7	13.6	10.7	7.9	10.1	11.0	10.4	11.7	16.8	15.4
		日平均値の最高値	( $\mu\text{g}/\text{m}^3$ )	31.0	34.6	22.5	31.5	20.5	18.9	15.4	25.4	25.0	22.5	29.8	29.3
		日平均値が $35\mu\text{g}/\text{m}^3$ を超えた日数	(日)	0	0	0	0	0	0	0	0	0	0	0	0
泉大津市	泉大津市役所	有効測定日数	(日)	30	31	30	31	31	29	30	27	30	31	28	31
		測定時間	(時間)	717	741	717	741	740	705	734	670	736	741	669	738
		月平均値	( $\mu\text{g}/\text{m}^3$ )	16.8	13.8	10.5	13.9	10.1	7.8	9.6	12.1	11.2	11.4	16.6	14.4
		日平均値の最高値	( $\mu\text{g}/\text{m}^3$ )	27.8	35.8	23.3	32.7	20.8	16.5	16.5	26.4	26.0	20.5	30.0	25.5
		日平均値が $35\mu\text{g}/\text{m}^3$ を超えた日数	(日)	0	1	0	0	0	0	0	0	0	0	0	0



## (5)微小粒子状物質の月間測定結果

市(区)町村	測定局名	項目	2018年										2019年		
			4月	5月	6月	7月	8月	9月	10月	11月	12月	1月	2月	3月	
泉佐野市	佐野中学校	有効測定日数	(日)	30	31	30	31	31	29	31	27	31	31	28	31
		測定時間	(時間)	717	741	716	741	741	710	741	671	741	740	669	743
		月平均値	( $\mu\text{g}/\text{m}^3$ )	14.2	11.9	9.8	14.1	9.7	7.9	9.1	9.7	8.7	8.8	14.0	63.5
		日平均値の最高値	( $\mu\text{g}/\text{m}^3$ )	24.2	34.0	23.5	37.7	22.5	16.8	15.3	23.7	20.3	17.1	31.7	#####
		日平均値が $35\mu\text{g}/\text{m}^3$ を超えた日数	(日)	0	0	0	1	0	0	0	0	0	0	0	2
富田林市	富田林市役所	有効測定日数	(日)	30	31	29	29	29	29	27	29	31	31	28	31
		測定時間	(時間)	714	740	691	694	689	704	670	708	738	736	664	739
		月平均値	( $\mu\text{g}/\text{m}^3$ )	16.5	12.9	10.1	14.8	9.2	7.3	9.7	12.0	9.5	10.1	13.6	12.6
		日平均値の最高値	( $\mu\text{g}/\text{m}^3$ )	29.6	33.7	28.1	36.0	20.4	18.7	16.9	26.9	23.5	18.1	27.3	24.0
		日平均値が $35\mu\text{g}/\text{m}^3$ を超えた日数	(日)	0	0	0	1	0	0	0	0	0	0	0	0
寝屋川市	寝屋川市役所	有効測定日数	(日)	30	31	27	28	29	26	31	26	30	26	13	31
		測定時間	(時間)	716	741	663	668	691	655	740	658	715	652	323	737
		月平均値	( $\mu\text{g}/\text{m}^3$ )	15.1	11.5	8.6	11.2	7.2	6.0	7.9	11.1	9.2	10.0	20.8	15.8
		日平均値の最高値	( $\mu\text{g}/\text{m}^3$ )	27.2	34.0	20.8	30.0	20.9	15.9	14.8	24.3	23.8	20.2	34.3	31.5
		日平均値が $35\mu\text{g}/\text{m}^3$ を超えた日数	(日)	0	0	0	0	0	0	0	0	0	0	0	0
河内長野市	三日市公民館	有効測定日数	(日)	30	31	30	30	31	29	31	27	31	31	28	31
		測定時間	(時間)	716	740	716	716	738	692	739	665	740	739	665	739
		月平均値	( $\mu\text{g}/\text{m}^3$ )	15.6	12.0	9.2	14.0	8.4	7.5	9.7	10.3	8.7	8.8	12.8	11.8
		日平均値の最高値	( $\mu\text{g}/\text{m}^3$ )	27.7	31.2	27.9	35.2	21.0	18.2	16.1	25.6	23.5	15.8	26.6	21.7
		日平均値が $35\mu\text{g}/\text{m}^3$ を超えた日数	(日)	0	0	0	1	0	0	0	0	0	0	0	0
大東市	大東市役所	有効測定日数	(日)	30	31	29	30	28	30	30	27	31	30	28	31
		測定時間	(時間)	713	740	691	715	665	714	735	669	737	734	667	734
		月平均値	( $\mu\text{g}/\text{m}^3$ )	15.5	12.1	9.4	11.3	8.4	6.9	8.6	12.1	9.8	10.9	14.5	13.0
		日平均値の最高値	( $\mu\text{g}/\text{m}^3$ )	25.7	34.4	23.7	30.0	24.0	15.8	15.0	25.4	24.7	21.2	27.3	25.2
		日平均値が $35\mu\text{g}/\text{m}^3$ を超えた日数	(日)	0	0	0	0	0	0	0	0	0	0	0	0
和泉市	緑ヶ丘小学校	有効測定日数	(日)	30	31	30	31	31	30	28	30	30	31	28	31
		測定時間	(時間)	715	740	714	740	740	715	693	716	732	739	664	738
		月平均値	( $\mu\text{g}/\text{m}^3$ )	17.5	13.5	10.6	14.8	9.9	8.8	11.0	12.4	10.4	10.5	14.6	13.8
		日平均値の最高値	( $\mu\text{g}/\text{m}^3$ )	30.0	32.5	27.8	37.4	22.0	18.7	20.3	27.0	24.0	19.1	30.4	25.6
		日平均値が $35\mu\text{g}/\text{m}^3$ を超えた日数	(日)	0	0	0	2	0	0	0	0	0	0	0	0



## (5)微小粒子状物質の月間測定結果

市(区)町村	測定局名	項目	2018年										2019年		
			4月	5月	6月	7月	8月	9月	10月	11月	12月	1月	2月	3月	
阪南市	南海団地	有効測定日数	(日)	30	31	27	30	31	27	31	27	31	30	28	27
		測定時間	(時間)	715	739	668	723	740	665	738	669	741	732	668	655
		月平均値	( $\mu\text{g}/\text{m}^3$ )	14.4	11.4	9.2	13.2	9.8	7.1	9.7	12.1	9.4	9.8	14.1	12.7
		日平均値の最高値	( $\mu\text{g}/\text{m}^3$ )	22.8	30.5	18.5	31.4	20.6	14.6	16.5	22.3	25.5	18.6	30.9	23.1
		日平均値が $35\mu\text{g}/\text{m}^3$ を超えた日数	(日)	0	0	0	0	0	0	0	0	0	0	0	0
島本町	島本町役場	有効測定日数	(日)	30	28	29	31	31	30	30	29	30	31	25	31
		測定時間	(時間)	715	675	703	739	739	714	736	709	716	740	620	738
		月平均値	( $\mu\text{g}/\text{m}^3$ )	13.1	10.3	7.3	9.1	5.9	5.1	6.2	7.4	5.7	6.3	9.4	8.6
		日平均値の最高値	( $\mu\text{g}/\text{m}^3$ )	25.4	32.9	19.0	24.0	13.7	15.1	10.2	18.9	17.9	12.6	19.2	17.5
		日平均値が $35\mu\text{g}/\text{m}^3$ を超えた日数	(日)	0	0	0	0	0	0	0	0	0	0	0	0
豊能町	豊能町役場	有効測定日数	(日)	30	31	30	31	31	26	30	30	26	31	25	31
		測定時間	(時間)	717	739	716	739	735	626	733	716	628	740	622	738
		月平均値	( $\mu\text{g}/\text{m}^3$ )	13.7	10.7	8.0	11.2	7.9	5.2	7.6	9.0	7.4	8.7	12.6	11.7
		日平均値の最高値	( $\mu\text{g}/\text{m}^3$ )	23.9	30.1	22.9	29.6	15.7	14.8	12.4	20.4	17.8	17.5	25.0	24.5
		日平均値が $35\mu\text{g}/\text{m}^3$ を超えた日数	(日)	0	0	0	0	0	0	0	0	0	0	0	0
大阪市西淀川区	出来島小学校	有効測定日数	(日)	30	31	30	31	31	25	30	30	31	31	28	31
		測定時間	(時間)	717	741	718	741	742	639	737	717	742	742	669	741
		月平均値	( $\mu\text{g}/\text{m}^3$ )	17.8	13.9	10.5	14.3	11.2	8.2	10.0	12.9	12.5	13.7	18.9	16.4
		日平均値の最高値	( $\mu\text{g}/\text{m}^3$ )	29.0	32.1	23.1	32.3	21.3	16.5	16.1	29.2	34.4	24.5	36.6	29.3
		日平均値が $35\mu\text{g}/\text{m}^3$ を超えた日数	(日)	0	0	0	0	0	0	0	0	0	0	1	0
大阪市住之江区	北粉浜小学校	有効測定日数	(日)	30	31	30	31	31	28	31	30	31	31	23	31
		測定時間	(時間)	712	738	716	740	741	689	739	716	741	741	573	742
		月平均値	( $\mu\text{g}/\text{m}^3$ )	19.9	16.9	14.8	18.4	13.0	12.2	11.6	14.6	13.4	14.7	18.9	16.8
		日平均値の最高値	( $\mu\text{g}/\text{m}^3$ )	33.8	43.3	31.3	40.3	27.1	20.8	20.0	30.3	33.9	30.4	32.4	29.6
		日平均値が $35\mu\text{g}/\text{m}^3$ を超えた日数	(日)	0	3	0	2	0	0	0	0	0	0	0	0
大阪市東住吉区	杭全町交差点	有効測定日数	(日)	30	31	30	31	31	28	31	30	31	31	28	31
		測定時間	(時間)	717	741	718	742	742	689	740	715	742	742	669	739
		月平均値	( $\mu\text{g}/\text{m}^3$ )	18.1	12.8	9.5	13.0	9.2	7.6	9.6	13.3	12.8	13.7	17.6	15.5
		日平均値の最高値	( $\mu\text{g}/\text{m}^3$ )	30.0	32.0	21.8	28.7	21.6	16.4	16.8	28.1	31.6	23.3	29.1	27.5
		日平均値が $35\mu\text{g}/\text{m}^3$ を超えた日数	(日)	0	0	0	0	0	0	0	0	0	0	0	0



## (5)微小粒子状物質の月間測定結果

市(区)町村	測定局名	項目	2018年										2019年		
			4月	5月	6月	7月	8月	9月	10月	11月	12月	1月	2月	3月	
守口市	淀川工科高校	有効測定日数	(日)	30	30	28	8	20	25	27	28	30	30	28	30
		測定時間	(時間)	716	717	668	196	475	611	667	668	714	716	664	713
		月平均値	( $\mu\text{g}/\text{m}^3$ )	17.9	14.0	10.5	11.5	9.9	8.6	9.4	13.3	11.3	12.3	16.4	15.0
		日平均値の最高値	( $\mu\text{g}/\text{m}^3$ )	30.4	36.8	25.5	22.9	23.0	19.5	17.3	27.2	26.5	22.5	29.2	27.8
		日平均値が $35\mu\text{g}/\text{m}^3$ を超えた日数	(日)	0	1	0	0	0	0	0	0	0	0	0	0
枚方市	中振	有効測定日数	(日)	30	31	30	31	27	28	30	30	31	31	28	29
		測定時間	(時間)	719	730	692	727	702	702	723	718	743	743	670	712
		月平均値	( $\mu\text{g}/\text{m}^3$ )	18.3	14.5	10.5	13.5	9.8	9.4	10.0	12.2	11.0	12.4	16.3	15.4
		日平均値の最高値	( $\mu\text{g}/\text{m}^3$ )	31.3	38.3	24.0	31.9	20.2	19.0	17.0	28.7	32.7	23.8	28.9	29.0
		日平均値が $35\mu\text{g}/\text{m}^3$ を超えた日数	(日)	0	2	0	0	0	0	0	0	0	0	0	0
泉佐野市	末広公園	有効測定日数	(日)	27	31	29	28	29	26	28	30	31	31	27	31
		測定時間	(時間)	669	740	690	667	693	634	691	715	738	736	664	740
		月平均値	( $\mu\text{g}/\text{m}^3$ )	16.7	13.3	10.4	14.4	10.1	8.9	10.2	12.4	10.3	10.3	15.2	13.6
		日平均値の最高値	( $\mu\text{g}/\text{m}^3$ )	27.4	33.7	22.4	36.5	21.7	17.6	19.5	24.9	22.3	20.0	29.9	25.5
		日平均値が $35\mu\text{g}/\text{m}^3$ を超えた日数	(日)	0	0	0	1	0	0	0	0	0	0	0	0
河内長野市	外環河内長野	有効測定日数	(日)	30	28	27	12	21	26	25	27	30	29	27	29
		測定時間	(時間)	716	668	668	303	511	618	592	663	715	692	640	718
		月平均値	( $\mu\text{g}/\text{m}^3$ )	17.0	13.7	11.3	7.7	10.8	9.6	11.5	11.7	10.2	10.4	14.0	12.7
		日平均値の最高値	( $\mu\text{g}/\text{m}^3$ )	28.9	34.0	30.2	26.8	20.7	20.1	19.4	25.9	23.0	18.7	27.6	22.7
		日平均値が $35\mu\text{g}/\text{m}^3$ を超えた日数	(日)	0	0	0	0	0	0	0	0	0	0	0	0
松原市	松原北小学校	有効測定日数	(日)	30	31	30	31	31	30	31	27	31	31	27	31
		測定時間	(時間)	716	740	714	740	737	714	737	666	739	738	641	738
		月平均値	( $\mu\text{g}/\text{m}^3$ )	18.7	15.0	11.8	16.0	11.4	9.5	11.4	13.4	10.9	11.7	16.0	14.3
		日平均値の最高値	( $\mu\text{g}/\text{m}^3$ )	32.9	37.8	26.2	37.4	25.4	21.4	17.5	29.7	24.9	22.6	30.2	29.0
		日平均値が $35\mu\text{g}/\text{m}^3$ を超えた日数	(日)	0	1	0	1	0	0	0	0	0	0	0	0
高石市	カモドールMBS	有効測定日数	(日)	30	31	29	14	29	29	28	30	31	31	27	31
		測定時間	(時間)	711	739	691	358	695	710	697	715	740	740	664	736
		月平均値	( $\mu\text{g}/\text{m}^3$ )	18.7	14.1	11.8	8.3	10.2	9.1	10.6	12.9	10.8	10.9	15.8	13.7
		日平均値の最高値	( $\mu\text{g}/\text{m}^3$ )	32.2	36.1	27.3	22.0	22.3	19.8	16.6	26.6	24.0	19.7	31.2	29.6
		日平均値が $35\mu\text{g}/\text{m}^3$ を超えた日数	(日)	0	1	0	0	0	0	0	0	0	0	0	0





(6)光化学オキシダントの月間測定結果

市(区)町村	測定局名	項目	2018年										2019年		
			4月	5月	6月	7月	8月	9月	10月	11月	12月	1月	2月	3月	
大阪市中央区	国設大阪	昼間測定日数 (日)	30	31	30	31	31	30	31	30	31	30	31	28	31
		昼間測定時間 (時間)	444	459	445	461	460	446	460	445	457	449	407	456	
		昼間の1時間値の月平均値 (ppm)	0.041	0.041	0.036	0.030	0.026	0.029	0.032	0.025	0.020	0.022	0.026	0.035	
		昼間の1時間値が0.06ppmを超えた日数 (日)	8	10	10	11	4	5	1	0	0	0	0	2	
		昼間の1時間値が0.06ppmを超えた時間数 (時間)	51	46	57	65	27	11	3	0	0	0	0	4	
		昼間の1時間値が0.12ppm以上の日数 (日)	0	0	0	0	0	0	0	0	0	0	0	0	
		昼間の1時間値が0.12ppm以上の時間数 (時間)	0	0	0	0	0	0	0	0	0	0	0	0	
		昼間の1時間値の最高値 (ppm)	0.085	0.088	0.091	0.106	0.090	0.066	0.065	0.060	0.047	0.041	0.051	0.068	
		昼間の日最高1時間値の月平均値 (ppm)	0.055	0.055	0.052	0.054	0.042	0.043	0.045	0.039	0.029	0.033	0.036	0.048	
大阪市此花区	此花区役所	昼間測定日数 (日)	30	31	30	31	31	30	31	30	19	31	28	31	
		昼間測定時間 (時間)	448	461	447	463	462	440	459	434	244	461	417	459	
		昼間の1時間値の月平均値 (ppm)	0.036	0.036	0.032	0.028	0.025	0.024	0.028	0.021	0.016	0.019	0.022	0.034	
		昼間の1時間値が0.06ppmを超えた日数 (日)	9	9	9	11	7	1	2	0	0	0	0	3	
		昼間の1時間値が0.06ppmを超えた時間数 (時間)	42	34	39	56	29	3	2	0	0	0	0	7	
		昼間の1時間値が0.12ppm以上の日数 (日)	0	0	0	0	0	0	0	0	0	0	0	0	
		昼間の1時間値が0.12ppm以上の時間数 (時間)	0	0	0	0	0	0	0	0	0	0	0	0	
		昼間の1時間値の最高値 (ppm)	0.083	0.085	0.094	0.110	0.093	0.068	0.063	0.054	0.045	0.044	0.051	0.070	
		昼間の日最高1時間値の月平均値 (ppm)	0.053	0.052	0.047	0.052	0.041	0.038	0.042	0.034	0.024	0.031	0.033	0.049	
大阪市大正区	平尾小学校	昼間測定日数 (日)	30	31	30	31	31	17	31	30	31	31	28	31	
		昼間測定時間 (時間)	435	460	446	463	460	236	462	446	463	463	418	460	
		昼間の1時間値の月平均値 (ppm)	0.042	0.041	0.035	0.029	0.028	0.030	0.032	0.025	0.021	0.023	0.025	0.034	
		昼間の1時間値が0.06ppmを超えた日数 (日)	9	15	11	11	8	4	2	0	0	0	0	2	
		昼間の1時間値が0.06ppmを超えた時間数 (時間)	52	64	52	63	41	7	3	0	0	0	0	4	
		昼間の1時間値が0.12ppm以上の日数 (日)	0	0	0	0	0	0	0	0	0	0	0	0	
		昼間の1時間値が0.12ppm以上の時間数 (時間)	0	0	0	0	0	0	0	0	0	0	0	0	
		昼間の1時間値の最高値 (ppm)	0.097	0.082	0.092	0.106	0.099	0.068	0.063	0.057	0.046	0.043	0.051	0.067	
		昼間の日最高1時間値の月平均値 (ppm)	0.057	0.056	0.051	0.053	0.047	0.045	0.047	0.040	0.030	0.034	0.036	0.047	

## (6)光化学オキシダントの月間測定結果

市(区)町村	測定局名	項目	2018年										2019年		
			4月	5月	6月	7月	8月	9月	10月	11月	12月	1月	2月	3月	
大阪市西淀川区	淀中学校	昼間測定日数 (日)	30	31	30	31	31	29	31	30	31	30	28	31	
		昼間測定時間 (時間)	448	461	448	460	463	420	461	445	463	447	418	460	
		昼間の1時間値の月平均値 (ppm)	0.041	0.041	0.037	0.032	0.030	0.031	0.034	0.026	0.020	0.022	0.025	0.034	
		昼間の1時間値が0.06ppmを超えた日数 (日)	8	10	10	10	10	5	3	1	0	0	0	2	
		昼間の1時間値が0.06ppmを超えた時間数 (時間)	56	36	51	62	47	8	7	1	0	0	0	3	
		昼間の1時間値が0.12ppm以上の日数 (日)	0	0	0	0	0	0	0	0	0	0	0	0	
		昼間の1時間値が0.12ppm以上の時間数 (時間)	0	0	0	0	0	0	0	0	0	0	0	0	
		昼間の1時間値の最高値 (ppm)	0.086	0.076	0.096	0.116	0.101	0.068	0.068	0.061	0.046	0.044	0.048	0.067	
		昼間の日最高1時間値の月平均値 (ppm)	0.056	0.056	0.051	0.056	0.049	0.045	0.047	0.040	0.029	0.033	0.034	0.048	
大阪市淀川区	野中小学校	昼間測定日数 (日)	30	31	28	17	21	28	31	30	31	31	28	31	
		昼間測定時間 (時間)	446	461	411	243	308	398	461	446	459	463	418	460	
		昼間の1時間値の月平均値 (ppm)	0.042	0.042	0.035	0.026	0.033	0.031	0.033	0.026	0.021	0.022	0.026	0.035	
		昼間の1時間値が0.06ppmを超えた日数 (日)	9	11	9	4	4	2	4	0	0	0	0	1	
		昼間の1時間値が0.06ppmを超えた時間数 (時間)	64	55	43	25	24	2	9	0	0	0	0	4	
		昼間の1時間値が0.12ppm以上の日数 (日)	0	0	0	1	0	0	0	0	0	0	0	0	
		昼間の1時間値が0.12ppm以上の時間数 (時間)	0	0	0	2	0	0	0	0	0	0	0	0	
		昼間の1時間値の最高値 (ppm)	0.079	0.079	0.091	0.133	0.109	0.064	0.067	0.059	0.046	0.041	0.049	0.063	
		昼間の日最高1時間値の月平均値 (ppm)	0.056	0.056	0.050	0.047	0.050	0.043	0.047	0.040	0.030	0.033	0.035	0.048	
大阪市生野区	勝山中学校	昼間測定日数 (日)	30	31	30	31	31	30	31	30	31	31	28	31	
		昼間測定時間 (時間)	448	461	448	463	463	448	462	446	462	463	418	460	
		昼間の1時間値の月平均値 (ppm)	0.044	0.042	0.037	0.032	0.029	0.031	0.034	0.026	0.021	0.023	0.027	0.036	
		昼間の1時間値が0.06ppmを超えた日数 (日)	13	13	11	13	7	7	4	0	0	0	0	2	
		昼間の1時間値が0.06ppmを超えた時間数 (時間)	67	67	58	69	31	20	10	0	0	0	0	8	
		昼間の1時間値が0.12ppm以上の日数 (日)	0	0	0	0	0	0	0	0	0	0	0	0	
		昼間の1時間値が0.12ppm以上の時間数 (時間)	0	0	0	0	0	0	0	0	0	0	0	0	
		昼間の1時間値の最高値 (ppm)	0.082	0.081	0.088	0.112	0.095	0.067	0.071	0.058	0.047	0.045	0.050	0.071	
		昼間の日最高1時間値の月平均値 (ppm)	0.060	0.056	0.052	0.057	0.046	0.046	0.049	0.041	0.031	0.035	0.037	0.050	

(6)光化学オキシダントの月間測定結果

市(区)町村	測定局名	項目	2018年										2019年		
			4月	5月	6月	7月	8月	9月	10月	11月	12月	1月	2月	3月	
大阪市旭区	大宮中学校	昼間測定日数	(日)	30	31	30	31	31	30	31	30	31	31	28	31
		昼間測定時間	(時間)	448	461	448	463	463	441	462	445	463	463	418	450
		昼間の1時間値の月平均値	(ppm)	0.043	0.042	0.037	0.035	0.029	0.031	0.034	0.026	0.021	0.023	0.026	0.037
		昼間の1時間値が0.06ppmを超えた日数	(日)	11	15	11	14	5	8	4	0	0	0	0	2
		昼間の1時間値が0.06ppmを超えた時間数	(時間)	82	72	64	81	25	24	15	0	0	0	0	8
		昼間の1時間値が0.12ppm以上の日数	(日)	0	0	0	1	0	0	0	0	0	0	0	0
		昼間の1時間値が0.12ppm以上の時間数	(時間)	0	0	0	2	0	0	0	0	0	0	0	0
		昼間の1時間値の最高値	(ppm)	0.084	0.086	0.092	0.124	0.103	0.073	0.075	0.059	0.049	0.046	0.052	0.067
		昼間の日最高1時間値の月平均値	(ppm)	0.059	0.056	0.054	0.062	0.047	0.046	0.050	0.040	0.030	0.035	0.037	0.050
大阪市城東区	聖賢小学校	昼間測定日数	(日)	30	31	30	31	31	30	31	30	31	31	28	31
		昼間測定時間	(時間)	449	462	449	463	464	448	462	449	464	463	419	461
		昼間の1時間値の月平均値	(ppm)	0.042	0.042	0.037	0.032	0.027	0.029	0.032	0.025	0.020	0.020	0.022	0.033
		昼間の1時間値が0.06ppmを超えた日数	(日)	9	13	11	12	6	7	3	0	0	0	0	4
		昼間の1時間値が0.06ppmを超えた時間数	(時間)	60	57	66	70	28	14	8	0	0	0	0	9
		昼間の1時間値が0.12ppm以上の日数	(日)	0	0	0	0	0	0	0	0	0	0	0	0
		昼間の1時間値が0.12ppm以上の時間数	(時間)	0	0	0	0	0	0	0	0	0	0	0	0
		昼間の1時間値の最高値	(ppm)	0.082	0.083	0.090	0.117	0.094	0.066	0.069	0.056	0.045	0.040	0.043	0.068
		昼間の日最高1時間値の月平均値	(ppm)	0.056	0.055	0.053	0.058	0.045	0.043	0.046	0.039	0.029	0.030	0.031	0.046
大阪市住之江区	清江小学校	昼間測定日数	(日)	30	31	30	31	31	30	31	30	31	31	28	31
		昼間測定時間	(時間)	448	461	448	463	463	441	460	445	461	463	418	460
		昼間の1時間値の月平均値	(ppm)	0.046	0.042	0.034	0.027	0.026	0.028	0.031	0.024	0.021	0.023	0.025	0.034
		昼間の1時間値が0.06ppmを超えた日数	(日)	18	14	9	11	8	4	1	0	0	0	0	2
		昼間の1時間値が0.06ppmを超えた時間数	(時間)	91	80	48	51	29	7	1	0	0	0	0	9
		昼間の1時間値が0.12ppm以上の日数	(日)	0	0	0	0	0	0	0	0	0	0	0	0
		昼間の1時間値が0.12ppm以上の時間数	(時間)	0	0	0	0	0	0	0	0	0	0	0	0
		昼間の1時間値の最高値	(ppm)	0.094	0.082	0.095	0.095	0.096	0.074	0.062	0.059	0.048	0.047	0.048	0.072
		昼間の日最高1時間値の月平均値	(ppm)	0.064	0.058	0.050	0.049	0.043	0.043	0.046	0.039	0.032	0.035	0.035	0.047

## (6)光化学オキシダントの月間測定結果

市(区)町村	測定局名	項目	2018年										2019年		
			4月	5月	6月	7月	8月	9月	10月	11月	12月	1月	2月	3月	
大阪市平野区	摂陽中学校	昼間測定日数	(日)	30	31	30	31	31	30	31	30	28	27	28	30
		昼間測定時間	(時間)	448	460	447	463	461	447	460	445	406	402	418	436
		昼間の1時間値の月平均値	(ppm)	0.042	0.042	0.037	0.035	0.030	0.031	0.032	0.023	0.018	0.021	0.024	0.032
		昼間の1時間値が0.06ppmを超えた日数	(日)	11	15	11	12	8	9	3	0	0	0	0	2
		昼間の1時間値が0.06ppmを超えた時間数	(時間)	56	73	61	75	38	20	9	0	0	0	0	6
		昼間の1時間値が0.12ppm以上の日数	(日)	0	0	0	1	0	0	0	0	0	0	0	0
		昼間の1時間値が0.12ppm以上の時間数	(時間)	0	0	0	2	0	0	0	0	0	0	0	0
		昼間の1時間値の最高値	(ppm)	0.080	0.082	0.094	0.120	0.103	0.071	0.068	0.058	0.047	0.046	0.044	0.068
		昼間の日最高1時間値の月平均値	(ppm)	0.057	0.056	0.054	0.060	0.047	0.047	0.047	0.038	0.028	0.032	0.035	0.045
大阪市西成区	今宮中学校	昼間測定日数	(日)	30	31	30	31	31	30	31	30	31	31	28	31
		昼間測定時間	(時間)	446	462	448	464	462	447	463	435	463	463	418	461
		昼間の1時間値の月平均値	(ppm)	0.039	0.038	0.034	0.031	0.029	0.030	0.032	0.025	0.020	0.022	0.024	0.034
		昼間の1時間値が0.06ppmを超えた日数	(日)	7	10	11	13	8	7	2	0	0	0	0	2
		昼間の1時間値が0.06ppmを超えた時間数	(時間)	26	36	48	67	38	13	6	0	0	0	0	7
		昼間の1時間値が0.12ppm以上の日数	(日)	0	0	0	0	0	0	0	0	0	0	0	0
		昼間の1時間値が0.12ppm以上の時間数	(時間)	0	0	0	0	0	0	0	0	0	0	0	0
		昼間の1時間値の最高値	(ppm)	0.078	0.077	0.085	0.104	0.090	0.067	0.068	0.059	0.044	0.043	0.046	0.069
		昼間の日最高1時間値の月平均値	(ppm)	0.054	0.053	0.050	0.055	0.047	0.045	0.046	0.039	0.029	0.033	0.034	0.047
大阪市西区	九条南小学校	昼間測定日数	(日)	30	31	30	31	31	30	31	30	22	23	28	31
		昼間測定時間	(時間)	446	464	449	461	465	448	464	445	328	338	418	463
		昼間の1時間値の月平均値	(ppm)	0.038	0.036	0.031	0.026	0.023	0.023	0.023	0.014	0.011	0.024	0.028	0.038
		昼間の1時間値が0.06ppmを超えた日数	(日)	8	7	8	10	5	0	0	0	0	0	0	10
		昼間の1時間値が0.06ppmを超えた時間数	(時間)	37	32	31	57	21	0	0	0	0	0	0	25
		昼間の1時間値が0.12ppm以上の日数	(日)	0	0	0	0	0	0	0	0	0	0	0	0
		昼間の1時間値が0.12ppm以上の時間数	(時間)	0	0	0	0	0	0	0	0	0	0	0	0
		昼間の1時間値の最高値	(ppm)	0.081	0.082	0.077	0.097	0.085	0.058	0.058	0.039	0.029	0.052	0.059	0.077
		昼間の日最高1時間値の月平均値	(ppm)	0.053	0.051	0.045	0.049	0.039	0.036	0.034	0.022	0.017	0.038	0.042	0.056

(6)光化学オキシダントの月間測定結果

市(区)町村	測定局名	項目	2018年										2019年		
			4月	5月	6月	7月	8月	9月	10月	11月	12月	1月	2月	3月	
大阪市鶴見区	茨田北小学校	昼間測定日数 (日)	30	31	30	31	31	30	31	30	31	30	31	28	31
		昼間測定時間 (時間)	445	460	448	463	463	448	460	446	461	463	418	457	
		昼間の1時間値の月平均値 (ppm)	0.044	0.044	0.038	0.033	0.030	0.030	0.034	0.026	0.021	0.023	0.026	0.036	
		昼間の1時間値が0.06ppmを超えた日数 (日)	13	14	11	10	7	8	4	0	0	0	0	4	
		昼間の1時間値が0.06ppmを超えた時間数 (時間)	83	86	73	53	37	15	11	0	0	0	0	9	
		昼間の1時間値が0.12ppm以上の日数 (日)	0	0	0	0	0	0	0	0	0	0	0	0	
		昼間の1時間値が0.12ppm以上の時間数 (時間)	0	0	0	0	0	0	0	0	0	0	0	0	
		昼間の1時間値の最高値 (ppm)	0.084	0.094	0.094	0.113	0.096	0.068	0.071	0.059	0.047	0.051	0.056	0.069	
		昼間の日最高1時間値の月平均値 (ppm)	0.060	0.058	0.054	0.055	0.048	0.045	0.049	0.042	0.031	0.036	0.038	0.051	
大阪市住之江区	南港中央公園	昼間測定日数 (日)	30	31	30	31	31	29	31	30	31	31	28	31	
		昼間測定時間 (時間)	448	447	421	463	456	417	462	437	463	462	418	461	
		昼間の1時間値の月平均値 (ppm)	0.030	0.031	0.026	0.023	0.022	0.019	0.025	0.019	0.018	0.020	0.020	0.028	
		昼間の1時間値が0.06ppmを超えた日数 (日)	4	10	8	10	7	2	0	0	0	0	0	1	
		昼間の1時間値が0.06ppmを超えた時間数 (時間)	15	20	27	43	27	2	0	0	0	0	0	4	
		昼間の1時間値が0.12ppm以上の日数 (日)	0	0	0	0	0	0	0	0	0	0	0	0	
		昼間の1時間値が0.12ppm以上の時間数 (時間)	0	0	0	0	0	0	0	0	0	0	0	0	
		昼間の1時間値の最高値 (ppm)	0.081	0.075	0.082	0.092	0.097	0.068	0.060	0.059	0.042	0.050	0.046	0.069	
		昼間の日最高1時間値の月平均値 (ppm)	0.046	0.048	0.042	0.045	0.041	0.034	0.040	0.033	0.027	0.032	0.031	0.042	
堺市堺区	少林寺	昼間測定日数 (日)	30	31	30	31	31	29	31	30	31	31	28	31	
		昼間測定時間 (時間)	448	463	448	463	461	407	462	439	463	463	417	457	
		昼間の1時間値の月平均値 (ppm)	0.037	0.036	0.029	0.023	0.020	0.026	0.032	0.024	0.022	0.025	0.027	0.035	
		昼間の1時間値が0.06ppmを超えた日数 (日)	5	7	6	8	4	3	2	1	0	0	0	3	
		昼間の1時間値が0.06ppmを超えた時間数 (時間)	21	21	22	32	8	5	6	1	0	0	0	13	
		昼間の1時間値が0.12ppm以上の日数 (日)	0	0	0	0	0	0	0	0	0	0	0	0	
		昼間の1時間値が0.12ppm以上の時間数 (時間)	0	0	0	0	0	0	0	0	0	0	0	0	
		昼間の1時間値の最高値 (ppm)	0.079	0.073	0.092	0.086	0.069	0.075	0.065	0.061	0.050	0.050	0.051	0.073	
		昼間の日最高1時間値の月平均値 (ppm)	0.052	0.050	0.044	0.042	0.033	0.040	0.046	0.039	0.033	0.036	0.038	0.049	

## (6)光化学オキシダントの月間測定結果

市(区)町村	測定局名	項目	2018年										2019年		
			4月	5月	6月	7月	8月	9月	10月	11月	12月	1月	2月	3月	
堺市西区	浜寺	昼間測定日数	(日)	30	31	30	31	31	30	31	30	31	31	28	31
		昼間測定時間	(時間)	447	463	448	463	462	441	460	443	463	463	418	458
		昼間の1時間値の月平均値	(ppm)	0.043	0.043	0.036	0.032	0.028	0.031	0.034	0.026	0.024	0.026	0.028	0.038
		昼間の1時間値が0.06ppmを超えた日数	(日)	10	17	12	13	10	9	4	1	0	0	0	3
		昼間の1時間値が0.06ppmを超えた時間数	(時間)	55	72	67	70	43	24	12	3	0	0	0	15
		昼間の1時間値が0.12ppm以上の日数	(日)	0	0	0	0	0	0	0	0	0	0	0	0
		昼間の1時間値が0.12ppm以上の時間数	(時間)	0	0	0	0	0	0	0	0	0	0	0	0
		昼間の1時間値の最高値	(ppm)	0.086	0.087	0.105	0.115	0.100	0.082	0.068	0.063	0.052	0.051	0.055	0.075
		昼間の日最高1時間値の月平均値	(ppm)	0.059	0.059	0.053	0.057	0.047	0.048	0.049	0.040	0.035	0.037	0.039	0.050
堺市西区	石津	昼間測定日数	(日)	30	31	30	31	31	30	31	30	31	31	28	31
		昼間測定時間	(時間)	448	463	448	461	463	447	462	444	462	461	414	457
		昼間の1時間値の月平均値	(ppm)	0.040	0.040	0.034	0.030	0.027	0.030	0.032	0.024	0.020	0.021	0.025	0.035
		昼間の1時間値が0.06ppmを超えた日数	(日)	6	14	10	12	11	7	4	1	0	0	0	1
		昼間の1時間値が0.06ppmを超えた時間数	(時間)	30	56	46	55	41	16	10	1	0	0	0	6
		昼間の1時間値が0.12ppm以上の日数	(日)	0	0	0	0	0	0	0	0	0	0	0	0
		昼間の1時間値が0.12ppm以上の時間数	(時間)	0	0	0	0	0	0	0	0	0	0	0	0
		昼間の1時間値の最高値	(ppm)	0.087	0.084	0.095	0.103	0.099	0.084	0.070	0.063	0.047	0.042	0.048	0.076
		昼間の日最高1時間値の月平均値	(ppm)	0.056	0.057	0.050	0.054	0.045	0.047	0.047	0.039	0.032	0.031	0.036	0.048
堺市堺区	三宝	昼間測定日数	(日)	30	31	30	31	31	30	31	30	31	31	28	31
		昼間測定時間	(時間)	448	463	448	461	463	448	463	447	458	461	418	457
		昼間の1時間値の月平均値	(ppm)	0.038	0.038	0.033	0.027	0.025	0.029	0.032	0.022	0.019	0.020	0.024	0.033
		昼間の1時間値が0.06ppmを超えた日数	(日)	6	9	10	10	8	5	2	0	0	0	0	1
		昼間の1時間値が0.06ppmを超えた時間数	(時間)	24	43	37	51	35	11	5	0	0	0	0	3
		昼間の1時間値が0.12ppm以上の日数	(日)	0	0	0	0	0	0	0	0	0	0	0	0
		昼間の1時間値が0.12ppm以上の時間数	(時間)	0	0	0	0	0	0	0	0	0	0	0	0
		昼間の1時間値の最高値	(ppm)	0.080	0.075	0.090	0.100	0.091	0.074	0.067	0.056	0.044	0.041	0.049	0.071
		昼間の日最高1時間値の月平均値	(ppm)	0.054	0.053	0.049	0.050	0.043	0.045	0.046	0.036	0.029	0.031	0.035	0.046

## (6)光化学オキシダントの月間測定結果

市(区)町村	測定局名	項目	2018年										2019年		
			4月	5月	6月	7月	8月	9月	10月	11月	12月	1月	2月	3月	
堺市南区	若松台	昼間測定日数	(日)	30	31	30	31	31	30	31	30	31	31	28	31
		昼間測定時間	(時間)	445	462	448	460	463	448	460	448	458	463	416	456
		昼間の1時間値の月平均値	(ppm)	0.049	0.047	0.041	0.040	0.033	0.034	0.036	0.030	0.027	0.030	0.031	0.042
		昼間の1時間値が0.06ppmを超えた日数	(日)	18	19	13	16	13	11	5	2	0	0	0	7
		昼間の1時間値が0.06ppmを超えた時間数	(時間)	109	109	95	114	64	42	17	4	0	0	0	27
		昼間の1時間値が0.12ppm以上の日数	(日)	0	0	0	3	0	0	0	0	0	0	0	0
		昼間の1時間値が0.12ppm以上の時間数	(時間)	0	0	0	8	0	0	0	0	0	0	0	0
		昼間の1時間値の最高値	(ppm)	0.091	0.094	0.107	0.132	0.109	0.088	0.072	0.067	0.052	0.055	0.057	0.081
		昼間の日最高1時間値の月平均値	(ppm)	0.063	0.063	0.059	0.067	0.053	0.052	0.052	0.046	0.038	0.040	0.041	0.055
堺市東区	登美丘	昼間測定日数	(日)	5	31	30	31	31	30	31	30	31	31	28	31
		昼間測定時間	(時間)	64	463	447	458	462	447	462	441	463	463	416	456
		昼間の1時間値の月平均値	(ppm)	0.057	0.043	0.037	0.036	0.031	0.034	0.036	0.028	0.025	0.027	0.030	0.039
		昼間の1時間値が0.06ppmを超えた日数	(日)	4	17	11	16	11	10	4	3	0	0	0	5
		昼間の1時間値が0.06ppmを超えた時間数	(時間)	28	83	67	98	53	44	15	6	0	0	0	19
		昼間の1時間値が0.12ppm以上の日数	(日)	0	0	0	2	0	0	0	0	0	0	0	0
		昼間の1時間値が0.12ppm以上の時間数	(時間)	0	0	0	5	0	0	0	0	0	0	0	0
		昼間の1時間値の最高値	(ppm)	0.084	0.083	0.097	0.126	0.104	0.088	0.071	0.067	0.052	0.052	0.057	0.073
		昼間の日最高1時間値の月平均値	(ppm)	0.068	0.058	0.053	0.062	0.051	0.052	0.051	0.045	0.036	0.038	0.041	0.053
堺市中央区	深井	昼間測定日数	(日)	30	31	30	31	31	5	20	30	31	31	28	31
		昼間測定時間	(時間)	448	461	445	463	462	72	291	441	463	463	418	458
		昼間の1時間値の月平均値	(ppm)	0.045	0.044	0.039	0.037	0.030	0.030	0.035	0.027	0.025	0.027	0.030	0.039
		昼間の1時間値が0.06ppmを超えた日数	(日)	16	18	13	16	10	3	1	2	0	0	0	6
		昼間の1時間値が0.06ppmを超えた時間数	(時間)	83	101	89	99	49	10	5	6	0	0	0	25
		昼間の1時間値が0.12ppm以上の日数	(日)	0	0	1	3	0	0	0	0	0	0	0	0
		昼間の1時間値が0.12ppm以上の時間数	(時間)	0	0	1	8	0	0	0	0	0	0	0	0
		昼間の1時間値の最高値	(ppm)	0.090	0.091	0.123	0.139	0.099	0.067	0.069	0.068	0.054	0.053	0.058	0.074
		昼間の日最高1時間値の月平均値	(ppm)	0.061	0.061	0.057	0.065	0.049	0.051	0.051	0.045	0.036	0.039	0.042	0.053

## (6)光化学オキシダントの月間測定結果

市(区)町村	測定局名	項目	2018年										2019年		
			4月	5月	6月	7月	8月	9月	10月	11月	12月	1月	2月	3月	
堺市美原区	美原	昼間測定日数	(日)	30	31	30	31	31	30	31	30	31	31	28	31
		昼間測定時間	(時間)	448	463	448	462	463	448	463	447	458	463	417	457
		昼間の1時間値の月平均値	(ppm)	0.045	0.043	0.037	0.036	0.028	0.029	0.031	0.024	0.021	0.023	0.026	0.036
		昼間の1時間値が0.06ppmを超えた日数	(日)	13	17	13	15	9	6	3	1	0	0	0	3
		昼間の1時間値が0.06ppmを超えた時間数	(時間)	77	93	78	100	38	23	7	1	0	0	0	10
		昼間の1時間値が0.12ppm以上の日数	(日)	0	0	0	3	0	0	0	0	0	0	0	0
		昼間の1時間値が0.12ppm以上の時間数	(時間)	0	0	0	7	0	0	0	0	0	0	0	0
		昼間の1時間値の最高値	(ppm)	0.089	0.093	0.105	0.138	0.105	0.084	0.069	0.063	0.048	0.046	0.053	0.070
		昼間の日最高1時間値の月平均値	(ppm)	0.060	0.059	0.055	0.065	0.047	0.046	0.047	0.041	0.032	0.035	0.038	0.050
堺市北区	金岡南	昼間測定日数	(日)	30	31	30	31	31	30	31	30	31	31	11	31
		昼間測定時間	(時間)	447	463	448	463	463	447	462	447	457	460	164	458
		昼間の1時間値の月平均値	(ppm)	0.045	0.044	0.038	0.035	0.029	0.031	0.034	0.026	0.023	0.025	0.026	0.038
		昼間の1時間値が0.06ppmを超えた日数	(日)	13	18	12	14	9	9	3	2	0	0	0	4
		昼間の1時間値が0.06ppmを超えた時間数	(時間)	82	91	72	84	43	28	10	4	0	0	0	20
		昼間の1時間値が0.12ppm以上の日数	(日)	0	0	0	3	0	0	0	0	0	0	0	0
		昼間の1時間値が0.12ppm以上の時間数	(時間)	0	0	0	3	0	0	0	0	0	0	0	0
		昼間の1時間値の最高値	(ppm)	0.085	0.087	0.098	0.139	0.090	0.084	0.072	0.067	0.050	0.051	0.053	0.074
		昼間の日最高1時間値の月平均値	(ppm)	0.060	0.061	0.055	0.062	0.047	0.049	0.049	0.043	0.034	0.036	0.037	0.052
岸和田市	岸和田中央公園	昼間測定日数	(日)	30	31	30	31	30	30	31	30	31	31	28	31
		昼間測定時間	(時間)	447	461	445	462	438	445	460	446	456	439	412	456
		昼間の1時間値の月平均値	(ppm)	0.046	0.044	0.037	0.033	0.030	0.030	0.034	0.026	0.024	0.027	0.028	0.037
		昼間の1時間値が0.06ppmを超えた日数	(日)	14	17	11	13	9	6	4	0	0	0	0	2
		昼間の1時間値が0.06ppmを超えた時間数	(時間)	72	88	72	69	53	15	14	0	0	0	0	11
		昼間の1時間値が0.12ppm以上の日数	(日)	0	0	0	0	0	0	0	0	0	0	0	0
		昼間の1時間値が0.12ppm以上の時間数	(時間)	0	0	0	0	0	0	0	0	0	0	0	0
		昼間の1時間値の最高値	(ppm)	0.084	0.089	0.099	0.099	0.092	0.079	0.069	0.060	0.047	0.052	0.051	0.071
		昼間の日最高1時間値の月平均値	(ppm)	0.061	0.060	0.053	0.057	0.048	0.046	0.049	0.041	0.034	0.037	0.038	0.049



## (6)光化学オキシダントの月間測定結果

市(区)町村	測定局名	項目	2018年										2019年		
			4月	5月	6月	7月	8月	9月	10月	11月	12月	1月	2月	3月	
豊中市	豊中市千成	昼間測定日数 (日)	30	31	30	31	31	30	31	30	31	30	31	28	31
		昼間測定時間 (時間)	448	453	447	462	463	427	462	439	458	459	414	462	
		昼間の1時間値の月平均値 (ppm)	0.045	0.045	0.037	0.035	0.030	0.033	0.036	0.026	0.021	0.023	0.028	0.037	
		昼間の1時間値が0.06ppmを超えた日数 (日)	11	14	10	12	5	5	3	0	0	0	0	0	
		昼間の1時間値が0.06ppmを超えた時間数 (時間)	77	76	60	74	29	16	12	0	0	0	0	0	
		昼間の1時間値が0.12ppm以上の日数 (日)	0	0	0	1	0	0	0	0	0	0	0	0	
		昼間の1時間値が0.12ppm以上の時間数 (時間)	0	0	0	2	0	0	0	0	0	0	0	0	
		昼間の1時間値の最高値 (ppm)	0.084	0.083	0.093	0.125	0.109	0.080	0.071	0.056	0.052	0.043	0.056	0.060	
		昼間の日最高1時間値の月平均値 (ppm)	0.060	0.058	0.052	0.062	0.047	0.047	0.050	0.040	0.031	0.035	0.039	0.050	
池田市	池田市立南畑会館	昼間測定日数 (日)	30	31	30	31	31	30	31	30	31	31	28	31	
		昼間測定時間 (時間)	445	461	443	461	460	441	461	447	453	461	417	456	
		昼間の1時間値の月平均値 (ppm)	0.049	0.049	0.042	0.032	0.030	0.035	0.037	0.032	0.027	0.029	0.034	0.043	
		昼間の1時間値が0.06ppmを超えた日数 (日)	12	17	10	8	8	3	1	0	0	0	0	5	
		昼間の1時間値が0.06ppmを超えた時間数 (時間)	84	88	73	47	26	11	4	0	0	0	0	16	
		昼間の1時間値が0.12ppm以上の日数 (日)	0	0	0	1	0	0	0	0	0	0	0	0	
		昼間の1時間値が0.12ppm以上の時間数 (時間)	0	0	0	2	0	0	0	0	0	0	0	0	
		昼間の1時間値の最高値 (ppm)	0.092	0.086	0.097	0.125	0.106	0.076	0.068	0.059	0.052	0.047	0.054	0.074	
		昼間の日最高1時間値の月平均値 (ppm)	0.061	0.061	0.056	0.055	0.048	0.046	0.048	0.043	0.036	0.039	0.043	0.055	
吹田市	吹田市垂水	昼間測定日数 (日)	30	31	30	31	31	30	31	30	31	31	28	31	
		昼間測定時間 (時間)	448	462	448	464	463	445	430	448	463	463	418	458	
		昼間の1時間値の月平均値 (ppm)	0.047	0.047	0.041	0.035	0.029	0.032	0.036	0.029	0.024	0.025	0.030	0.040	
		昼間の1時間値が0.06ppmを超えた日数 (日)	12	16	12	12	7	5	4	1	0	0	0	5	
		昼間の1時間値が0.06ppmを超えた時間数 (時間)	87	95	75	71	27	15	14	2	0	0	0	15	
		昼間の1時間値が0.12ppm以上の日数 (日)	0	0	0	2	0	0	0	0	0	0	0	0	
		昼間の1時間値が0.12ppm以上の時間数 (時間)	0	0	0	4	0	0	0	0	0	0	0	0	
		昼間の1時間値の最高値 (ppm)	0.087	0.085	0.103	0.127	0.110	0.070	0.069	0.063	0.050	0.045	0.057	0.074	
		昼間の日最高1時間値の月平均値 (ppm)	0.062	0.060	0.057	0.062	0.047	0.046	0.048	0.042	0.034	0.037	0.041	0.053	

## (6)光化学オキシダントの月間測定結果

市(区)町村	測定局名	項目	2018年										2019年		
			4月	5月	6月	7月	8月	9月	10月	11月	12月	1月	2月	3月	
吹田市	吹田市北消防署	昼間測定日数	(日)	30	31	30	31	31	30	31	30	31	31	28	31
		昼間測定時間	(時間)	447	462	448	464	461	440	440	447	463	463	418	458
		昼間の1時間値の月平均値	(ppm)	0.046	0.045	0.039	0.032	0.029	0.031	0.036	0.033	0.029	0.032	0.037	0.045
		昼間の1時間値が0.06ppmを超えた日数	(日)	11	16	11	13	7	3	5	2	0	0	1	12
		昼間の1時間値が0.06ppmを超えた時間数	(時間)	87	96	68	66	25	8	13	5	0	0	2	48
		昼間の1時間値が0.12ppm以上の日数	(日)	0	0	0	1	0	0	0	0	0	0	0	0
		昼間の1時間値が0.12ppm以上の時間数	(時間)	0	0	0	2	0	0	0	0	0	0	0	0
		昼間の1時間値の最高値	(ppm)	0.094	0.085	0.098	0.125	0.111	0.070	0.073	0.069	0.057	0.050	0.063	0.080
		昼間の日最高1時間値の月平均値	(ppm)	0.061	0.059	0.055	0.058	0.048	0.044	0.049	0.048	0.040	0.043	0.048	0.059
吹田市	吹田市高野台	昼間測定日数	(日)	-	-	-	-	11	29	31	30	31	31	28	31
		昼間測定時間	(時間)	-	-	-	-	164	423	442	448	463	463	416	453
		昼間の1時間値の月平均値	(ppm)	-	-	-	-	0.022	0.031	0.034	0.027	0.023	0.026	0.031	0.040
		昼間の1時間値が0.06ppmを超えた日数	(日)	-	-	-	-	3	3	3	1	0	0	0	6
		昼間の1時間値が0.06ppmを超えた時間数	(時間)	-	-	-	-	4	10	7	3	0	0	0	20
		昼間の1時間値が0.12ppm以上の日数	(日)	-	-	-	-	0	0	0	0	0	0	0	0
		昼間の1時間値が0.12ppm以上の時間数	(時間)	-	-	-	-	0	0	0	0	0	0	0	0
		昼間の1時間値の最高値	(ppm)	-	-	-	-	0.062	0.070	0.067	0.063	0.051	0.048	0.058	0.075
		昼間の日最高1時間値の月平均値	(ppm)	-	-	-	-	0.040	0.044	0.047	0.043	0.035	0.038	0.042	0.054
吹田市	吹田市川園	昼間測定日数	(日)	30	31	30	31	2	-	-	-	-	-	-	-
		昼間測定時間	(時間)	448	460	447	463	19	-	-	-	-	-	-	-
		昼間の1時間値の月平均値	(ppm)	0.045	0.045	0.039	0.033	0.023	-	-	-	-	-	-	-
		昼間の1時間値が0.06ppmを超えた日数	(日)	10	16	12	12	0	-	-	-	-	-	-	-
		昼間の1時間値が0.06ppmを超えた時間数	(時間)	82	81	71	70	0	-	-	-	-	-	-	-
		昼間の1時間値が0.12ppm以上の日数	(日)	0	0	0	1	0	-	-	-	-	-	-	-
		昼間の1時間値が0.12ppm以上の時間数	(時間)	0	0	0	1	0	-	-	-	-	-	-	-
		昼間の1時間値の最高値	(ppm)	0.086	0.081	0.097	0.120	0.047	-	-	-	-	-	-	-
		昼間の日最高1時間値の月平均値	(ppm)	0.060	0.059	0.055	0.060	0.034	-	-	-	-	-	-	-

## (6)光化学オキシダントの月間測定結果

市(区)町村	測定局名	項目	2018年										2019年		
			4月	5月	6月	7月	8月	9月	10月	11月	12月	1月	2月	3月	
泉大津市	泉大津市役所	昼間測定日数 (日)	30	31	30	23	30	30	31	30	31	31	27	31	
		昼間測定時間 (時間)	446	462	446	339	435	438	462	443	460	455	384	460	
		昼間の1時間値の月平均値 (ppm)	0.044	0.043	0.036	0.036	0.034	0.033	0.035	0.027	0.024	0.027	0.029	0.039	
		昼間の1時間値が0.06ppmを超えた日数 (日)	12	16	11	10	11	8	4	1	0	0	0	2	
		昼間の1時間値が0.06ppmを超えた時間数 (時間)	59	85	71	66	61	29	17	1	0	0	0	16	
		昼間の1時間値が0.12ppm以上の日数 (日)	0	0	0	0	0	0	0	0	0	0	0	0	
		昼間の1時間値が0.12ppm以上の時間数 (時間)	0	0	0	0	0	0	0	0	0	0	0	0	
		昼間の1時間値の最高値 (ppm)	0.082	0.093	0.098	0.116	0.107	0.079	0.070	0.062	0.046	0.053	0.055	0.081	
		昼間の日最高1時間値の月平均値 (ppm)	0.059	0.060	0.053	0.060	0.054	0.050	0.051	0.041	0.035	0.038	0.039	0.052	
高槻市	高槻北	昼間測定日数 (日)	30	31	30	31	31	30	31	23	31	31	28	31	
		昼間測定時間 (時間)	445	463	448	459	463	442	462	321	451	437	418	463	
		昼間の1時間値の月平均値 (ppm)	0.046	0.045	0.038	0.029	0.028	0.030	0.033	0.028	0.023	0.023	0.029	0.039	
		昼間の1時間値が0.06ppmを超えた日数 (日)	12	13	10	10	8	4	2	0	0	0	0	6	
		昼間の1時間値が0.06ppmを超えた時間数 (時間)	80	86	62	51	26	9	6	0	0	0	0	17	
		昼間の1時間値が0.12ppm以上の日数 (日)	0	0	0	0	0	0	0	0	0	0	0	0	
		昼間の1時間値が0.12ppm以上の時間数 (時間)	0	0	0	0	0	0	0	0	0	0	0	0	
		昼間の1時間値の最高値 (ppm)	0.096	0.087	0.106	0.110	0.097	0.067	0.069	0.056	0.050	0.043	0.054	0.073	
		昼間の日最高1時間値の月平均値 (ppm)	0.060	0.060	0.055	0.051	0.046	0.042	0.046	0.041	0.034	0.035	0.040	0.052	
高槻市	庄所	昼間測定日数 (日)	30	31	30	31	31	30	29	30	31	31	28	31	
		昼間測定時間 (時間)	443	462	446	463	460	446	423	448	458	460	417	463	
		昼間の1時間値の月平均値 (ppm)	0.044	0.043	0.037	0.030	0.028	0.027	0.029	0.023	0.024	0.030	0.026	0.035	
		昼間の1時間値が0.06ppmを超えた日数 (日)	12	14	10	11	8	3	1	0	0	0	0	3	
		昼間の1時間値が0.06ppmを超えた時間数 (時間)	86	78	59	58	27	7	1	0	0	0	0	9	
		昼間の1時間値が0.12ppm以上の日数 (日)	0	0	0	0	0	0	0	0	0	0	0	0	
		昼間の1時間値が0.12ppm以上の時間数 (時間)	0	0	0	0	0	0	0	0	0	0	0	0	
		昼間の1時間値の最高値 (ppm)	0.092	0.086	0.103	0.108	0.091	0.063	0.062	0.054	0.048	0.055	0.050	0.075	
		昼間の日最高1時間値の月平均値 (ppm)	0.060	0.058	0.053	0.052	0.046	0.040	0.043	0.037	0.034	0.042	0.037	0.049	

## (6)光化学オキシダントの月間測定結果

市(区)町村	測定局名	項目	2018年										2019年		
			4月	5月	6月	7月	8月	9月	10月	11月	12月	1月	2月	3月	
貝塚市	貝塚市消防署	昼間測定日数 (日)	30	31	30	31	31	30	31	30	31	30	31	28	31
		昼間測定時間 (時間)	447	461	446	461	462	434	461	445	458	454	415	457	
		昼間の1時間値の月平均値 (ppm)	0.048	0.045	0.039	0.038	0.033	0.034	0.037	0.029	0.027	0.030	0.031	0.041	
		昼間の1時間値が0.06ppmを超えた日数 (日)	16	16	12	17	10	9	4	1	0	0	0	3	
		昼間の1時間値が0.06ppmを超えた時間数 (時間)	82	98	75	95	62	25	22	2	0	0	0	18	
		昼間の1時間値が0.12ppm以上の日数 (日)	0	0	0	0	0	0	0	0	0	0	0	0	
		昼間の1時間値が0.12ppm以上の時間数 (時間)	0	0	0	0	0	0	0	0	0	0	0	0	
		昼間の1時間値の最高値 (ppm)	0.085	0.092	0.096	0.108	0.100	0.077	0.088	0.064	0.049	0.056	0.055	0.075	
		昼間の日最高1時間値の月平均値 (ppm)	0.062	0.060	0.056	0.062	0.052	0.050	0.052	0.043	0.036	0.040	0.041	0.053	
守口市	西部コミュニティセンター	昼間測定日数 (日)	30	31	30	31	31	30	31	30	31	31	28	31	
		昼間測定時間 (時間)	447	462	446	459	462	441	459	442	458	462	417	456	
		昼間の1時間値の月平均値 (ppm)	0.042	0.042	0.036	0.033	0.028	0.030	0.031	0.023	0.020	0.023	0.025	0.036	
		昼間の1時間値が0.06ppmを超えた日数 (日)	10	15	11	12	6	4	4	0	0	0	0	3	
		昼間の1時間値が0.06ppmを超えた時間数 (時間)	70	71	60	67	29	11	9	0	0	0	0	11	
		昼間の1時間値が0.12ppm以上の日数 (日)	0	0	0	1	0	0	0	0	0	0	0	0	
		昼間の1時間値が0.12ppm以上の時間数 (時間)	0	0	0	2	0	0	0	0	0	0	0	0	
		昼間の1時間値の最高値 (ppm)	0.081	0.087	0.091	0.125	0.107	0.067	0.073	0.058	0.045	0.049	0.055	0.073	
		昼間の日最高1時間値の月平均値 (ppm)	0.058	0.057	0.053	0.060	0.045	0.044	0.047	0.038	0.030	0.035	0.036	0.050	
守口市	第一測定局(金田)	昼間測定日数 (日)	30	31	30	31	31	30	31	30	31	31	28	31	
		昼間測定時間 (時間)	446	461	439	462	460	446	460	442	440	461	416	461	
		昼間の1時間値の月平均値 (ppm)	0.046	0.047	0.040	0.034	0.029	0.031	0.034	0.027	0.023	0.025	0.030	0.040	
		昼間の1時間値が0.06ppmを超えた日数 (日)	12	16	13	15	6	4	4	0	0	0	0	5	
		昼間の1時間値が0.06ppmを超えた時間数 (時間)	87	112	79	72	25	9	10	0	0	0	0	17	
		昼間の1時間値が0.12ppm以上の日数 (日)	0	0	0	2	0	0	0	0	0	0	0	0	
		昼間の1時間値が0.12ppm以上の時間数 (時間)	0	0	0	3	0	0	0	0	0	0	0	0	
		昼間の1時間値の最高値 (ppm)	0.090	0.096	0.097	0.124	0.099	0.065	0.074	0.059	0.050	0.049	0.057	0.074	
		昼間の日最高1時間値の月平均値 (ppm)	0.062	0.062	0.057	0.061	0.047	0.045	0.050	0.042	0.035	0.038	0.042	0.053	

(6)光化学オキシダントの月間測定結果

市(区)町村	測定局名	項目	2018年										2019年		
			4月	5月	6月	7月	8月	9月	10月	11月	12月	1月	2月	3月	
守口市	第二測定局(大日)	昼間測定日数	(日)	30	31	30	31	31	30	29	30	31	31	28	31
		昼間測定時間	(時間)	442	458	423	458	456	444	414	439	437	457	414	458
		昼間の1時間値の月平均値	(ppm)	0.038	0.037	0.027	0.027	0.023	0.025	0.029	0.023	0.022	0.026	0.030	0.039
		昼間の1時間値が0.06ppmを超えた日数	(日)	6	6	3	10	4	0	3	0	0	0	1	7
		昼間の1時間値が0.06ppmを超えた時間数	(時間)	26	17	6	50	13	0	4	0	0	0	1	25
		昼間の1時間値が0.12ppm以上の日数	(日)	0	0	0	0	0	0	0	0	0	0	0	0
		昼間の1時間値が0.12ppm以上の時間数	(時間)	0	0	0	0	0	0	0	0	0	0	0	0
		昼間の1時間値の最高値	(ppm)	0.073	0.069	0.068	0.115	0.080	0.059	0.065	0.052	0.045	0.050	0.062	0.075
		昼間の日最高1時間値の月平均値	(ppm)	0.052	0.049	0.038	0.050	0.039	0.037	0.043	0.037	0.032	0.039	0.043	0.054
守口市	第三測定局(錦)	昼間測定日数	(日)	30	31	30	31	31	30	31	30	31	31	28	31
		昼間測定時間	(時間)	446	461	435	460	460	445	460	442	439	461	416	461
		昼間の1時間値の月平均値	(ppm)	0.046	0.046	0.040	0.035	0.029	0.030	0.033	0.026	0.023	0.025	0.028	0.038
		昼間の1時間値が0.06ppmを超えた日数	(日)	14	16	13	14	8	8	4	1	0	0	0	6
		昼間の1時間値が0.06ppmを超えた時間数	(時間)	89	108	78	79	33	18	12	1	0	0	0	16
		昼間の1時間値が0.12ppm以上の日数	(日)	0	0	0	1	0	0	0	0	0	0	0	0
		昼間の1時間値が0.12ppm以上の時間数	(時間)	0	0	0	1	0	0	0	0	0	0	0	0
		昼間の1時間値の最高値	(ppm)	0.088	0.092	0.100	0.135	0.097	0.067	0.076	0.061	0.049	0.050	0.057	0.073
		昼間の日最高1時間値の月平均値	(ppm)	0.062	0.061	0.057	0.063	0.048	0.045	0.050	0.042	0.032	0.037	0.039	0.053
枚方市	楠葉	昼間測定日数	(日)	30	31	30	31	31	30	31	30	31	31	28	31
		昼間測定時間	(時間)	446	460	445	460	460	443	457	446	452	459	404	443
		昼間の1時間値の月平均値	(ppm)	0.047	0.047	0.040	0.031	0.028	0.028	0.032	0.025	0.022	0.023	0.028	0.037
		昼間の1時間値が0.06ppmを超えた日数	(日)	15	16	11	11	9	3	2	0	0	0	0	4
		昼間の1時間値が0.06ppmを超えた時間数	(時間)	104	111	73	57	34	7	6	0	0	0	0	15
		昼間の1時間値が0.12ppm以上の日数	(日)	0	0	0	1	0	0	0	0	0	0	0	0
		昼間の1時間値が0.12ppm以上の時間数	(時間)	0	0	0	1	0	0	0	0	0	0	0	0
		昼間の1時間値の最高値	(ppm)	0.097	0.094	0.119	0.121	0.098	0.070	0.066	0.057	0.047	0.051	0.052	0.077
		昼間の日最高1時間値の月平均値	(ppm)	0.063	0.063	0.057	0.053	0.047	0.042	0.047	0.041	0.033	0.037	0.039	0.051

## (6)光化学オキシダントの月間測定結果

市(区)町村	測定局名	項目	2018年										2019年		
			4月	5月	6月	7月	8月	9月	10月	11月	12月	1月	2月	3月	
枚方市	枚方市役所	昼間測定日数 (日)	30	31	30	31	31	30	31	30	31	31	28	31	
		昼間測定時間 (時間)	446	459	447	461	460	445	459	442	455	458	415	433	
		昼間の1時間値の月平均値 (ppm)	0.048	0.047	0.042	0.037	0.034	0.031	0.035	0.030	0.025	0.024	0.029	0.037	
		昼間の1時間値が0.06ppmを超えた日数 (日)	14	15	11	12	11	6	5	0	0	0	0	3	
		昼間の1時間値が0.06ppmを超えた時間数 (時間)	102	102	75	78	46	13	11	0	0	0	0	10	
		昼間の1時間値が0.12ppm以上の日数 (日)	0	0	0	1	0	0	0	0	0	0	0	0	
		昼間の1時間値が0.12ppm以上の時間数 (時間)	0	0	0	1	0	0	0	0	0	0	0	0	
		昼間の1時間値の最高値 (ppm)	0.098	0.095	0.113	0.121	0.115	0.068	0.069	0.060	0.051	0.048	0.056	0.072	
		昼間の日最高1時間値の月平均値 (ppm)	0.063	0.062	0.058	0.059	0.053	0.045	0.050	0.045	0.035	0.036	0.039	0.049	
枚方市	王仁公園	昼間測定日数 (日)	30	31	30	30	31	30	31	30	31	31	28	31	
		昼間測定時間 (時間)	446	461	440	437	461	446	460	446	455	458	414	455	
		昼間の1時間値の月平均値 (ppm)	0.046	0.046	0.038	0.034	0.031	0.028	0.031	0.025	0.022	0.024	0.029	0.040	
		昼間の1時間値が0.06ppmを超えた日数 (日)	11	15	11	10	8	3	3	0	0	0	0	7	
		昼間の1時間値が0.06ppmを超えた時間数 (時間)	82	94	70	55	33	4	4	0	0	0	0	22	
		昼間の1時間値が0.12ppm以上の日数 (日)	0	0	0	0	0	0	0	0	0	0	0	0	
		昼間の1時間値が0.12ppm以上の時間数 (時間)	0	0	0	0	0	0	0	0	0	0	0	0	
		昼間の1時間値の最高値 (ppm)	0.090	0.100	0.106	0.112	0.096	0.068	0.063	0.057	0.047	0.047	0.056	0.076	
		昼間の日最高1時間値の月平均値 (ppm)	0.060	0.062	0.055	0.054	0.049	0.042	0.046	0.041	0.033	0.037	0.041	0.055	
茨木市	茨木市役所	昼間測定日数 (日)	30	31	30	31	31	30	31	30	31	31	28	31	
		昼間測定時間 (時間)	447	462	445	462	460	447	462	446	458	447	416	457	
		昼間の1時間値の月平均値 (ppm)	0.041	0.042	0.035	0.028	0.025	0.028	0.030	0.023	0.020	0.021	0.027	0.036	
		昼間の1時間値が0.06ppmを超えた日数 (日)	8	9	9	9	5	0	3	0	0	0	0	3	
		昼間の1時間値が0.06ppmを超えた時間数 (時間)	45	36	50	52	17	0	4	0	0	0	0	4	
		昼間の1時間値が0.12ppm以上の日数 (日)	0	0	0	0	0	0	0	0	0	0	0	0	
		昼間の1時間値が0.12ppm以上の時間数 (時間)	0	0	0	0	0	0	0	0	0	0	0	0	
		昼間の1時間値の最高値 (ppm)	0.087	0.078	0.086	0.099	0.095	0.059	0.064	0.056	0.051	0.041	0.054	0.068	
		昼間の日最高1時間値の月平均値 (ppm)	0.054	0.055	0.050	0.048	0.042	0.039	0.044	0.038	0.031	0.032	0.038	0.049	

(6)光化学オキシダントの月間測定結果

市(区)町村	測定局名	項目	2018年										2019年		
			4月	5月	6月	7月	8月	9月	10月	11月	12月	1月	2月	3月	
茨木市	耳原小学校	昼間測定日数	(日)	30	31	30	27	31	30	31	30	31	31	28	31
		昼間測定時間	(時間)	447	462	444	380	461	445	461	441	462	462	411	455
		昼間の1時間値の月平均値	(ppm)	0.046	0.046	0.040	0.035	0.029	0.030	0.032	0.027	0.022	0.024	0.030	0.038
		昼間の1時間値が0.06ppmを超えた日数	(日)	11	16	10	9	8	3	2	0	0	0	0	4
		昼間の1時間値が0.06ppmを超えた時間数	(時間)	81	94	67	55	26	7	4	0	0	0	0	11
		昼間の1時間値が0.12ppm以上の日数	(日)	0	0	0	0	0	0	0	0	0	0	0	0
		昼間の1時間値が0.12ppm以上の時間数	(時間)	0	0	0	0	0	0	0	0	0	0	0	0
		昼間の1時間値の最高値	(ppm)	0.093	0.089	0.103	0.114	0.106	0.066	0.063	0.057	0.049	0.046	0.053	0.071
		昼間の日最高1時間値の月平均値	(ppm)	0.059	0.060	0.055	0.057	0.047	0.043	0.046	0.040	0.034	0.036	0.041	0.051
八尾市	八尾市保健所	昼間測定日数	(日)	30	31	30	31	31	30	31	30	31	31	28	31
		昼間測定時間	(時間)	446	460	442	460	460	446	452	442	459	459	416	455
		昼間の1時間値の月平均値	(ppm)	0.046	0.044	0.038	0.036	0.029	0.031	0.033	0.026	0.022	0.025	0.028	0.037
		昼間の1時間値が0.06ppmを超えた日数	(日)	16	15	12	14	9	7	3	2	0	0	0	4
		昼間の1時間値が0.06ppmを超えた時間数	(時間)	100	92	76	88	39	32	10	5	0	0	0	18
		昼間の1時間値が0.12ppm以上の日数	(日)	0	0	0	4	0	0	0	0	0	0	0	0
		昼間の1時間値が0.12ppm以上の時間数	(時間)	0	0	0	7	0	0	0	0	0	0	0	0
		昼間の1時間値の最高値	(ppm)	0.087	0.091	0.099	0.125	0.100	0.081	0.071	0.068	0.050	0.049	0.056	0.073
		昼間の日最高1時間値の月平均値	(ppm)	0.062	0.060	0.056	0.063	0.047	0.048	0.050	0.043	0.034	0.037	0.041	0.052
泉佐野市	佐野中学校	昼間測定日数	(日)	30	31	30	31	31	30	31	30	31	31	28	31
		昼間測定時間	(時間)	446	462	445	460	461	440	462	442	460	458	415	455
		昼間の1時間値の月平均値	(ppm)	0.045	0.043	0.036	0.030	0.028	0.029	0.034	0.028	0.025	0.030	0.030	0.040
		昼間の1時間値が0.06ppmを超えた日数	(日)	14	15	12	11	8	6	4	1	0	0	0	4
		昼間の1時間値が0.06ppmを超えた時間数	(時間)	78	68	70	53	43	13	11	3	0	0	0	19
		昼間の1時間値が0.12ppm以上の日数	(日)	0	0	0	0	0	0	0	0	0	0	0	0
		昼間の1時間値が0.12ppm以上の時間数	(時間)	0	0	0	0	0	0	0	0	0	0	0	0
		昼間の1時間値の最高値	(ppm)	0.083	0.092	0.085	0.101	0.098	0.074	0.070	0.064	0.050	0.058	0.059	0.074
		昼間の日最高1時間値の月平均値	(ppm)	0.060	0.058	0.052	0.051	0.045	0.045	0.049	0.042	0.035	0.039	0.041	0.052

## (6)光化学オキシダントの月間測定結果

市(区)町村	測定局名	項目	2018年										2019年		
			4月	5月	6月	7月	8月	9月	10月	11月	12月	1月	2月	3月	
富田林市	富田林市役所	昼間測定日数 (日)	30	31	30	31	31	30	31	30	31	30	31	28	31
		昼間測定時間 (時間)	447	455	441	462	461	446	462	442	456	455	417	455	
		昼間の1時間値の月平均値 (ppm)	0.051	0.049	0.043	0.043	0.033	0.035	0.036	0.029	0.026	0.028	0.031	0.040	
		昼間の1時間値が0.06ppmを超えた日数 (日)	20	19	13	19	13	11	8	4	0	0	0	5	
		昼間の1時間値が0.06ppmを超えた時間数 (時間)	138	140	96	128	59	50	23	5	0	0	0	23	
		昼間の1時間値が0.12ppm以上の日数 (日)	0	0	0	5	1	0	0	0	0	0	0	0	
		昼間の1時間値が0.12ppm以上の時間数 (時間)	0	0	0	13	2	0	0	0	0	0	0	0	
		昼間の1時間値の最高値 (ppm)	0.102	0.098	0.110	0.153	0.121	0.092	0.074	0.072	0.057	0.050	0.059	0.076	
		昼間の日最高1時間値の月平均値 (ppm)	0.068	0.066	0.062	0.075	0.055	0.054	0.054	0.048	0.037	0.039	0.042	0.053	
寝屋川市	寝屋川市役所	昼間測定日数 (日)	30	31	30	31	31	30	31	30	31	30	31	28	31
		昼間測定時間 (時間)	447	462	445	461	462	440	461	438	457	456	416	456	
		昼間の1時間値の月平均値 (ppm)	0.047	0.047	0.040	0.034	0.031	0.031	0.034	0.027	0.023	0.024	0.029	0.039	
		昼間の1時間値が0.06ppmを超えた日数 (日)	16	17	11	13	9	7	4	0	0	0	0	5	
		昼間の1時間値が0.06ppmを超えた時間数 (時間)	100	114	72	74	36	16	10	0	0	0	0	19	
		昼間の1時間値が0.12ppm以上の日数 (日)	0	0	0	1	0	0	0	0	0	0	0	0	
		昼間の1時間値が0.12ppm以上の時間数 (時間)	0	0	0	1	0	0	0	0	0	0	0	0	
		昼間の1時間値の最高値 (ppm)	0.095	0.098	0.094	0.125	0.103	0.068	0.069	0.059	0.048	0.048	0.054	0.075	
		昼間の日最高1時間値の月平均値 (ppm)	0.062	0.062	0.056	0.059	0.049	0.045	0.050	0.043	0.034	0.036	0.040	0.053	
寝屋川市	成田	昼間測定日数 (日)	30	31	30	31	31	30	31	30	31	30	31	28	31
		昼間測定時間 (時間)	449	464	449	463	464	449	464	444	464	459	417	459	
		昼間の1時間値の月平均値 (ppm)	0.046	0.046	0.039	0.032	0.028	0.028	0.034	0.027	0.022	0.024	0.029	0.040	
		昼間の1時間値が0.06ppmを超えた日数 (日)	12	16	11	10	7	3	4	0	0	0	0	4	
		昼間の1時間値が0.06ppmを超えた時間数 (時間)	87	102	69	60	28	10	9	0	0	0	0	18	
		昼間の1時間値が0.12ppm以上の日数 (日)	0	0	0	0	0	0	0	0	0	0	0	0	
		昼間の1時間値が0.12ppm以上の時間数 (時間)	0	0	0	0	0	0	0	0	0	0	0	0	
		昼間の1時間値の最高値 (ppm)	0.091	0.098	0.094	0.115	0.102	0.070	0.066	0.059	0.045	0.051	0.055	0.077	
		昼間の日最高1時間値の月平均値 (ppm)	0.061	0.061	0.055	0.054	0.045	0.040	0.049	0.041	0.033	0.036	0.040	0.053	



(6)光化学オキシダントの月間測定結果

市(区)町村	測定局名	項目	2018年										2019年		
			4月	5月	6月	7月	8月	9月	10月	11月	12月	1月	2月	3月	
河内長野市	三日市公民館	昼間測定日数 (日)	30	31	30	31	31	30	31	30	31	31	28	31	
		昼間測定時間 (時間)	447	461	443	461	460	446	461	440	461	453	417	454	
		昼間の1時間値の月平均値 (ppm)	0.051	0.048	0.040	0.040	0.032	0.031	0.034	0.028	0.026	0.028	0.032	0.042	
		昼間の1時間値が0.06ppmを超えた日数 (日)	21	19	14	17	12	7	6	1	0	0	1	7	
		昼間の1時間値が0.06ppmを超えた時間数 (時間)	130	130	97	120	58	31	13	2	0	0	2	35	
		昼間の1時間値が0.12ppm以上の日数 (日)	0	0	0	2	0	0	0	0	0	0	0	0	
		昼間の1時間値が0.12ppm以上の時間数 (時間)	0	0	0	5	0	0	0	0	0	0	0	0	
		昼間の1時間値の最高値 (ppm)	0.095	0.095	0.110	0.130	0.118	0.089	0.084	0.071	0.053	0.050	0.061	0.079	
		昼間の日最高1時間値の月平均値 (ppm)	0.067	0.065	0.059	0.069	0.054	0.049	0.053	0.045	0.039	0.040	0.045	0.056	
松原市	大塚高校	昼間測定日数 (日)	30	31	30	30	31	30	31	30	31	31	28	31	
		昼間測定時間 (時間)	444	462	446	426	443	448	462	447	461	454	417	461	
		昼間の1時間値の月平均値 (ppm)	0.041	0.042	0.036	0.032	0.026	0.029	0.031	0.025	0.021	0.022	0.027	0.034	
		昼間の1時間値が0.06ppmを超えた日数 (日)	10	11	11	10	7	6	2	2	0	0	0	2	
		昼間の1時間値が0.06ppmを超えた時間数 (時間)	43	57	56	64	23	11	3	6	0	0	0	7	
		昼間の1時間値が0.12ppm以上の日数 (日)	0	0	0	2	0	0	0	0	0	0	0	0	
		昼間の1時間値が0.12ppm以上の時間数 (時間)	0	0	0	4	0	0	0	0	0	0	0	0	
		昼間の1時間値の最高値 (ppm)	0.085	0.086	0.097	0.139	0.079	0.073	0.063	0.064	0.050	0.044	0.056	0.064	
		昼間の日最高1時間値の月平均値 (ppm)	0.055	0.057	0.054	0.056	0.041	0.046	0.046	0.042	0.032	0.034	0.039	0.048	
大東市	大東市役所	昼間測定日数 (日)	30	31	30	31	31	30	31	30	31	31	28	31	
		昼間測定時間 (時間)	447	461	445	461	462	445	452	440	459	462	406	457	
		昼間の1時間値の月平均値 (ppm)	0.047	0.047	0.041	0.036	0.030	0.033	0.036	0.029	0.024	0.025	0.030	0.040	
		昼間の1時間値が0.06ppmを超えた日数 (日)	15	16	12	14	9	8	4	2	0	0	0	5	
		昼間の1時間値が0.06ppmを超えた時間数 (時間)	89	99	82	78	36	27	13	3	0	0	0	14	
		昼間の1時間値が0.12ppm以上の日数 (日)	0	0	0	1	0	0	0	0	0	0	0	0	
		昼間の1時間値が0.12ppm以上の時間数 (時間)	0	0	0	2	0	0	0	0	0	0	0	0	
		昼間の1時間値の最高値 (ppm)	0.089	0.098	0.105	0.121	0.099	0.068	0.070	0.061	0.054	0.050	0.057	0.074	
		昼間の日最高1時間値の月平均値 (ppm)	0.062	0.061	0.058	0.063	0.049	0.047	0.051	0.044	0.035	0.038	0.041	0.054	

## (6)光化学オキシダントの月間測定結果

市(区)町村	測定局名	項目	2018年										2019年		
			4月	5月	6月	7月	8月	9月	10月	11月	12月	1月	2月	3月	
和泉市	緑ヶ丘小学校	昼間測定日数 (日)	30	31	30	31	31	30	31	15	27	31	28	31	
		昼間測定時間 (時間)	445	460	443	462	461	447	461	218	381	456	406	462	
		昼間の1時間値の月平均値 (ppm)	0.050	0.047	0.041	0.040	0.034	0.033	0.037	0.032	0.027	0.031	0.032	0.042	
		昼間の1時間値が0.06ppmを超えた日数 (日)	20	19	12	17	12	10	6	1	0	0	0	7	
		昼間の1時間値が0.06ppmを超えた時間数 (時間)	113	117	92	113	67	42	20	4	0	0	0	25	
		昼間の1時間値が0.12ppm以上の日数 (日)	0	0	0	1	0	0	0	0	0	0	0	0	
		昼間の1時間値が0.12ppm以上の時間数 (時間)	0	0	0	1	0	0	0	0	0	0	0	0	
		昼間の1時間値の最高値 (ppm)	0.089	0.091	0.105	0.123	0.116	0.091	0.081	0.065	0.051	0.057	0.056	0.075	
		昼間の日最高1時間値の月平均値 (ppm)	0.064	0.062	0.057	0.065	0.053	0.051	0.053	0.048	0.037	0.041	0.042	0.054	
柏原市	府立修徳学院	昼間測定日数 (日)	30	31	30	31	31	30	31	30	31	31	28	31	
		昼間測定時間 (時間)	446	460	445	462	462	439	462	447	458	454	416	454	
		昼間の1時間値の月平均値 (ppm)	0.050	0.048	0.041	0.041	0.032	0.033	0.036	0.031	0.028	0.031	0.034	0.042	
		昼間の1時間値が0.06ppmを超えた日数 (日)	18	18	13	17	10	8	6	2	0	0	1	7	
		昼間の1時間値が0.06ppmを超えた時間数 (時間)	117	118	85	108	46	31	11	3	0	0	1	24	
		昼間の1時間値が0.12ppm以上の日数 (日)	0	0	0	4	0	0	0	0	0	0	0	0	
		昼間の1時間値が0.12ppm以上の時間数 (時間)	0	0	0	10	0	0	0	0	0	0	0	0	
		昼間の1時間値の最高値 (ppm)	0.095	0.101	0.107	0.169	0.107	0.093	0.070	0.065	0.055	0.053	0.061	0.078	
		昼間の日最高1時間値の月平均値 (ppm)	0.065	0.064	0.059	0.073	0.053	0.049	0.052	0.047	0.039	0.042	0.045	0.054	
柏原市	柏原市役所	昼間測定日数 (日)	30	31	27	31	6	5	13	0	28	31	28	31	
		昼間測定時間 (時間)	450	432	392	453	85	73	195	0	407	464	420	460	
		昼間の1時間値の月平均値 (ppm)	0.035	0.031	0.029	0.020	0.015	0.022	0.020	-	0.025	0.018	0.014	0.026	
		昼間の1時間値が0.06ppmを超えた日数 (日)	2	1	2	4	0	1	0	-	0	0	0	2	
		昼間の1時間値が0.06ppmを超えた時間数 (時間)	8	4	4	11	0	1	0	-	0	0	0	4	
		昼間の1時間値が0.12ppm以上の日数 (日)	0	0	0	0	0	0	0	-	0	0	0	0	
		昼間の1時間値が0.12ppm以上の時間数 (時間)	0	0	0	0	0	0	0	-	0	0	0	0	
		昼間の1時間値の最高値 (ppm)	0.069	0.073	0.067	0.099	0.041	0.064	0.045	-	0.046	0.041	0.034	0.064	
		昼間の日最高1時間値の月平均値 (ppm)	0.046	0.042	0.040	0.036	0.028	0.041	0.028	-	0.036	0.027	0.022	0.036	

## (6)光化学オキシダントの月間測定結果

市(区)町村	測定局名	項目	2018年										2019年		
			4月	5月	6月	7月	8月	9月	10月	11月	12月	1月	2月	3月	
門真市	門真市役所	昼間測定日数 (日)	30	31	30	31	31	30	31	30	31	30	31	28	31
		昼間測定時間 (時間)	443	463	448	464	463	449	463	448	463	459	418	463	
		昼間の1時間値の月平均値 (ppm)	0.028	0.040	0.033	0.025	0.020	0.023	0.026	0.017	0.011	0.009	0.009	0.013	
		昼間の1時間値が0.06ppmを超えた日数 (日)	7	11	11	10	4	0	0	0	0	0	0	0	
		昼間の1時間値が0.06ppmを超えた時間数 (時間)	38	37	50	42	15	0	0	0	0	0	0	0	
		昼間の1時間値が0.12ppm以上の日数 (日)	0	0	0	0	0	0	0	0	0	0	0	0	
		昼間の1時間値が0.12ppm以上の時間数 (時間)	0	0	0	0	0	0	0	0	0	0	0	0	
		昼間の1時間値の最高値 (ppm)	0.079	0.088	0.087	0.107	0.078	0.055	0.057	0.043	0.027	0.018	0.020	0.028	
		昼間の日最高1時間値の月平均値 (ppm)	0.039	0.053	0.049	0.047	0.035	0.036	0.038	0.027	0.018	0.015	0.014	0.019	
門真市	門真市南	昼間測定日数 (日)	30	31	30	31	31	30	30	30	31	31	28	31	
		昼間測定時間 (時間)	444	464	449	464	463	449	433	449	464	461	418	463	
		昼間の1時間値の月平均値 (ppm)	0.028	0.043	0.037	0.030	0.024	0.026	0.028	0.018	0.010	0.009	0.007	0.010	
		昼間の1時間値が0.06ppmを超えた日数 (日)	6	12	11	11	5	0	2	0	0	0	0	0	
		昼間の1時間値が0.06ppmを超えた時間数 (時間)	49	63	67	61	19	0	4	0	0	0	0	0	
		昼間の1時間値が0.12ppm以上の日数 (日)	0	0	0	0	0	0	0	0	0	0	0	0	
		昼間の1時間値が0.12ppm以上の時間数 (時間)	0	0	0	0	0	0	0	0	0	0	0	0	
		昼間の1時間値の最高値 (ppm)	0.075	0.096	0.094	0.116	0.084	0.058	0.065	0.045	0.028	0.026	0.020	0.027	
		昼間の日最高1時間値の月平均値 (ppm)	0.039	0.057	0.053	0.054	0.041	0.039	0.041	0.029	0.017	0.016	0.012	0.015	
高石市	高石中学校	昼間測定日数 (日)	30	31	30	31	31	29	31	30	31	31	28	31	
		昼間測定時間 (時間)	447	462	446	461	461	413	461	444	461	454	417	458	
		昼間の1時間値の月平均値 (ppm)	0.044	0.044	0.038	0.041	0.033	0.033	0.034	0.026	0.023	0.026	0.028	0.039	
		昼間の1時間値が0.06ppmを超えた日数 (日)	15	17	11	16	10	8	4	1	0	0	0	4	
		昼間の1時間値が0.06ppmを超えた時間数 (時間)	67	89	67	107	56	23	14	5	0	0	0	14	
		昼間の1時間値が0.12ppm以上の日数 (日)	0	0	0	0	0	0	0	0	0	0	0	0	
		昼間の1時間値が0.12ppm以上の時間数 (時間)	0	0	0	0	0	0	0	0	0	0	0	0	
		昼間の1時間値の最高値 (ppm)	0.086	0.091	0.106	0.115	0.101	0.085	0.069	0.064	0.051	0.051	0.050	0.074	
		昼間の日最高1時間値の月平均値 (ppm)	0.060	0.061	0.055	0.063	0.052	0.049	0.050	0.042	0.034	0.037	0.040	0.052	

## (6)光化学オキシダントの月間測定結果

市(区)町村	測定局名	項目	2018年										2019年		
			4月	5月	6月	7月	8月	9月	10月	11月	12月	1月	2月	3月	
高石市	高石消防署高師浜出張所	昼間測定日数 (日)	30	31	30	31	31	28	31	30	31	31	28	31	
		昼間測定時間 (時間)	447	462	445	454	463	400	461	443	461	460	417	460	
		昼間の1時間値の月平均値 (ppm)	0.037	0.037	0.031	0.028	0.025	0.028	0.030	0.025	0.021	0.023	0.026	0.034	
		昼間の1時間値が0.06ppmを超えた日数 (日)	4	8	7	10	8	3	1	1	0	0	0	2	
		昼間の1時間値が0.06ppmを超えた時間数 (時間)	19	26	30	50	30	5	1	1	0	0	0	4	
		昼間の1時間値が0.12ppm以上の日数 (日)	0	0	0	0	0	0	0	0	0	0	0	0	
		昼間の1時間値が0.12ppm以上の時間数 (時間)	0	0	0	0	0	0	0	0	0	0	0	0	
		昼間の1時間値の最高値 (ppm)	0.079	0.082	0.084	0.088	0.092	0.068	0.062	0.064	0.052	0.049	0.050	0.112	
		昼間の日最高1時間値の月平均値 (ppm)	0.051	0.051	0.045	0.050	0.042	0.042	0.044	0.039	0.032	0.034	0.037	0.048	
藤井寺市	藤井寺市役所	昼間測定日数 (日)	30	31	30	31	31	30	31	30	31	31	28	31	
		昼間測定時間 (時間)	447	462	444	462	462	446	462	447	449	452	417	452	
		昼間の1時間値の月平均値 (ppm)	0.048	0.046	0.041	0.040	0.031	0.033	0.035	0.027	0.024	0.027	0.029	0.039	
		昼間の1時間値が0.06ppmを超えた日数 (日)	18	19	13	18	10	9	4	2	0	0	0	6	
		昼間の1時間値が0.06ppmを超えた時間数 (時間)	111	114	90	110	47	39	11	6	0	0	0	17	
		昼間の1時間値が0.12ppm以上の日数 (日)	0	0	0	5	0	0	0	0	0	0	0	0	
		昼間の1時間値が0.12ppm以上の時間数 (時間)	0	0	0	12	0	0	0	0	0	0	0	0	
		昼間の1時間値の最高値 (ppm)	0.091	0.106	0.110	0.166	0.112	0.082	0.071	0.069	0.052	0.054	0.057	0.069	
		昼間の日最高1時間値の月平均値 (ppm)	0.064	0.064	0.059	0.073	0.052	0.051	0.051	0.044	0.036	0.038	0.042	0.053	
藤井寺市	道明寺東小学校	昼間測定日数 (日)	30	31	30	31	31	1	27	30	31	31	28	31	
		昼間測定時間 (時間)	449	443	450	464	462	2	393	444	465	465	420	465	
		昼間の1時間値の月平均値 (ppm)	0.046	0.044	0.039	0.039	0.030	0.011	0.031	0.025	0.022	0.024	0.028	0.036	
		昼間の1時間値が0.06ppmを超えた日数 (日)	16	18	12	17	10	0	2	0	0	0	0	3	
		昼間の1時間値が0.06ppmを超えた時間数 (時間)	92	92	83	102	41	0	6	0	0	0	0	13	
		昼間の1時間値が0.12ppm以上の日数 (日)	0	0	0	4	0	0	0	0	0	0	0	0	
		昼間の1時間値が0.12ppm以上の時間数 (時間)	0	0	0	11	0	0	0	0	0	0	0	0	
		昼間の1時間値の最高値 (ppm)	0.090	0.098	0.104	0.167	0.112	0.011	0.065	0.060	0.049	0.048	0.052	0.073	
		昼間の日最高1時間値の月平均値 (ppm)	0.062	0.061	0.057	0.071	0.050	0.011	0.047	0.041	0.033	0.036	0.039	0.049	

(6)光化学オキシダントの月間測定結果

市(区)町村	測定局名	項目	2018年										2019年		
			4月	5月	6月	7月	8月	9月	10月	11月	12月	1月	2月	3月	
東大阪市	東大阪市西保健センター	昼間測定日数 (日)	30	31	30	31	31	30	31	30	31	31	31	28	31
		昼間測定時間 (時間)	445	462	445	463	460	446	457	434	461	457	415	441	
		昼間の1時間値の月平均値 (ppm)	0.045	0.043	0.039	0.034	0.029	0.031	0.035	0.027	0.023	0.024	0.028	0.037	
		昼間の1時間値が0.06ppmを超えた日数 (日)	13	14	11	12	7	9	5	1	0	0	0	4	
		昼間の1時間値が0.06ppmを超えた時間数 (時間)	78	74	73	72	33	27	16	4	0	0	0	14	
		昼間の1時間値が0.12ppm以上の日数 (日)	0	0	0	1	0	0	0	0	0	0	0	0	
		昼間の1時間値が0.12ppm以上の時間数 (時間)	0	0	0	1	0	0	0	0	0	0	0	0	
		昼間の1時間値の最高値 (ppm)	0.080	0.082	0.101	0.120	0.093	0.070	0.079	0.063	0.052	0.045	0.055	0.072	
		昼間の日最高1時間値の月平均値 (ppm)	0.059	0.057	0.055	0.060	0.046	0.047	0.051	0.043	0.033	0.037	0.039	0.051	
東大阪市	東大阪市六万寺(仮設)	昼間測定日数 (日)	30	31	30	31	31	30	31	30	31	31	28	31	
		昼間測定時間 (時間)	440	461	445	460	460	446	461	441	461	459	416	457	
		昼間の1時間値の月平均値 (ppm)	0.044	0.043	0.038	0.033	0.028	0.030	0.033	0.026	0.020	0.023	0.028	0.036	
		昼間の1時間値が0.06ppmを超えた日数 (日)	11	15	12	11	8	5	2	0	0	0	0	5	
		昼間の1時間値が0.06ppmを超えた時間数 (時間)	72	75	71	74	29	14	4	0	0	0	0	12	
		昼間の1時間値が0.12ppm以上の日数 (日)	0	0	0	0	0	0	0	0	0	0	0	0	
		昼間の1時間値が0.12ppm以上の時間数 (時間)	0	0	0	0	0	0	0	0	0	0	0	0	
		昼間の1時間値の最高値 (ppm)	0.083	0.086	0.093	0.116	0.094	0.072	0.067	0.059	0.049	0.046	0.053	0.072	
		昼間の日最高1時間値の月平均値 (ppm)	0.060	0.058	0.053	0.057	0.045	0.045	0.047	0.042	0.032	0.035	0.040	0.051	
泉南市	泉南市役所	昼間測定日数 (日)	30	31	30	31	31	30	31	30	31	31	28	31	
		昼間測定時間 (時間)	447	460	446	462	459	433	461	443	462	452	412	462	
		昼間の1時間値の月平均値 (ppm)	0.048	0.044	0.037	0.029	0.023	0.031	0.036	0.030	0.028	0.032	0.032	0.041	
		昼間の1時間値が0.06ppmを超えた日数 (日)	17	16	10	10	5	5	4	1	0	0	0	4	
		昼間の1時間値が0.06ppmを超えた時間数 (時間)	86	72	63	52	17	15	17	5	0	0	0	19	
		昼間の1時間値が0.12ppm以上の日数 (日)	0	0	0	0	0	0	0	0	0	0	0	0	
		昼間の1時間値が0.12ppm以上の時間数 (時間)	0	0	0	0	0	0	0	0	0	0	0	0	
		昼間の1時間値の最高値 (ppm)	0.083	0.092	0.086	0.094	0.102	0.070	0.073	0.067	0.052	0.055	0.058	0.073	
		昼間の日最高1時間値の月平均値 (ppm)	0.062	0.058	0.053	0.048	0.038	0.047	0.052	0.043	0.036	0.041	0.042	0.053	

## (6)光化学オキシダントの月間測定結果

市(区)町村	測定局名	項目	2018年										2019年		
			4月	5月	6月	7月	8月	9月	10月	11月	12月	1月	2月	3月	
交野市	交野市役所	昼間測定日数	(日)	30	31	30	31	31	30	31	30	31	31	28	31
		昼間測定時間	(時間)	436	463	448	462	463	446	464	438	460	461	419	458
		昼間の1時間値の月平均値	(ppm)	0.047	0.048	0.040	0.033	0.031	0.031	0.036	0.028	0.022	0.024	0.029	0.039
		昼間の1時間値が0.06ppmを超えた日数	(日)	14	16	11	12	11	10	5	2	0	0	0	5
		昼間の1時間値が0.06ppmを超えた時間数	(時間)	95	122	76	64	43	29	17	5	0	0	0	20
		昼間の1時間値が0.12ppm以上の日数	(日)	0	0	0	0	0	0	0	0	0	0	0	0
		昼間の1時間値が0.12ppm以上の時間数	(時間)	0	0	0	0	0	0	0	0	0	0	0	0
		昼間の1時間値の最高値	(ppm)	0.091	0.106	0.112	0.117	0.111	0.074	0.071	0.062	0.043	0.049	0.057	0.074
		昼間の日最高1時間値の月平均値	(ppm)	0.062	0.064	0.057	0.056	0.051	0.047	0.052	0.044	0.033	0.036	0.041	0.052
阪南市	南海団地	昼間測定日数	(日)	30	25	29	31	31	30	31	30	31	31	28	31
		昼間測定時間	(時間)	447	360	416	460	456	446	460	438	461	454	412	461
		昼間の1時間値の月平均値	(ppm)	0.049	0.048	0.039	0.033	0.032	0.034	0.039	0.034	0.031	0.035	0.036	0.045
		昼間の1時間値が0.06ppmを超えた日数	(日)	17	14	10	15	10	5	5	1	0	0	0	7
		昼間の1時間値が0.06ppmを超えた時間数	(時間)	97	78	62	63	54	14	13	4	0	0	0	34
		昼間の1時間値が0.12ppm以上の日数	(日)	0	0	0	0	0	0	0	0	0	0	0	0
		昼間の1時間値が0.12ppm以上の時間数	(時間)	0	0	0	0	0	0	0	0	0	0	0	0
		昼間の1時間値の最高値	(ppm)	0.085	0.090	0.084	0.100	0.101	0.074	0.072	0.064	0.052	0.057	0.057	0.078
		昼間の日最高1時間値の月平均値	(ppm)	0.063	0.062	0.053	0.054	0.050	0.049	0.051	0.043	0.037	0.042	0.044	0.055
島本町	島本町役場	昼間測定日数	(日)	30	31	30	31	31	30	31	30	31	31	28	31
		昼間測定時間	(時間)	447	462	447	462	461	447	462	441	457	454	414	457
		昼間の1時間値の月平均値	(ppm)	0.043	0.044	0.038	0.029	0.027	0.026	0.027	0.022	0.020	0.021	0.027	0.037
		昼間の1時間値が0.06ppmを超えた日数	(日)	13	14	10	11	8	1	1	0	0	0	0	4
		昼間の1時間値が0.06ppmを超えた時間数	(時間)	83	85	61	58	29	2	1	0	0	0	0	15
		昼間の1時間値が0.12ppm以上の日数	(日)	0	0	0	0	0	0	0	0	0	0	0	0
		昼間の1時間値が0.12ppm以上の時間数	(時間)	0	0	0	0	0	0	0	0	0	0	0	0
		昼間の1時間値の最高値	(ppm)	0.093	0.091	0.114	0.114	0.095	0.063	0.062	0.056	0.047	0.044	0.053	0.074
		昼間の日最高1時間値の月平均値	(ppm)	0.060	0.061	0.055	0.052	0.045	0.040	0.044	0.039	0.033	0.035	0.039	0.051

## (6)光化学オキシダントの月間測定結果

市(区)町村	測定局名	項目	2018年										2019年		
			4月	5月	6月	7月	8月	9月	10月	11月	12月	1月	2月	3月	
豊能町	豊能町役場	昼間測定日数 (日)	30	31	30	31	31	30	31	30	31	30	31	28	31
		昼間測定時間 (時間)	447	460	444	458	461	442	461	443	462	451	416	456	
		昼間の1時間値の月平均値 (ppm)	0.051	0.050	0.042	0.030	0.028	0.032	0.035	0.031	0.029	0.030	0.036	0.044	
		昼間の1時間値が0.06ppmを超えた日数 (日)	14	15	10	6	7	2	2	0	0	0	0	6	
		昼間の1時間値が0.06ppmを超えた時間数 (時間)	100	103	69	37	22	10	6	0	0	0	0	32	
		昼間の1時間値が0.12ppm以上の日数 (日)	0	0	0	0	0	0	0	0	0	0	0	0	
		昼間の1時間値が0.12ppm以上の時間数 (時間)	0	0	0	0	0	0	0	0	0	0	0	0	
		昼間の1時間値の最高値 (ppm)	0.096	0.091	0.118	0.112	0.102	0.069	0.069	0.059	0.055	0.048	0.057	0.080	
		昼間の日最高1時間値の月平均値 (ppm)	0.063	0.063	0.057	0.049	0.045	0.043	0.048	0.045	0.039	0.041	0.045	0.056	
豊中市	豊中市役所	昼間測定日数 (日)	29	31	30	31	31	30	31	30	30	31	28	31	
		昼間測定時間 (時間)	433	439	446	460	462	448	463	440	426	461	415	462	
		昼間の1時間値の月平均値 (ppm)	0.041	0.044	0.038	0.034	0.028	0.031	0.033	0.027	0.023	0.024	0.027	0.037	
		昼間の1時間値が0.06ppmを超えた日数 (日)	8	15	10	12	6	4	2	1	0	0	0	2	
		昼間の1時間値が0.06ppmを超えた時間数 (時間)	47	62	65	73	22	11	4	2	0	0	0	7	
		昼間の1時間値が0.12ppm以上の日数 (日)	0	0	0	2	0	0	0	0	0	0	0	0	
		昼間の1時間値が0.12ppm以上の時間数 (時間)	0	0	0	3	0	0	0	0	0	0	0	0	
		昼間の1時間値の最高値 (ppm)	0.084	0.080	0.094	0.125	0.108	0.069	0.067	0.061	0.050	0.044	0.051	0.070	
		昼間の日最高1時間値の月平均値 (ppm)	0.055	0.057	0.054	0.060	0.045	0.043	0.046	0.040	0.032	0.034	0.037	0.049	
豊中市	豊中市千里	昼間測定日数 (日)	30	31	30	31	31	30	31	30	31	31	28	31	
		昼間測定時間 (時間)	448	452	446	461	463	447	461	440	462	460	414	463	
		昼間の1時間値の月平均値 (ppm)	0.039	0.040	0.034	0.027	0.024	0.026	0.029	0.025	0.022	0.024	0.029	0.036	
		昼間の1時間値が0.06ppmを超えた日数 (日)	7	8	10	11	3	1	1	0	0	0	0	2	
		昼間の1時間値が0.06ppmを超えた時間数 (時間)	47	41	51	49	16	1	2	0	0	0	0	5	
		昼間の1時間値が0.12ppm以上の日数 (日)	0	0	0	0	0	0	0	0	0	0	0	0	
		昼間の1時間値が0.12ppm以上の時間数 (時間)	0	0	0	0	0	0	0	0	0	0	0	0	
		昼間の1時間値の最高値 (ppm)	0.084	0.076	0.085	0.110	0.099	0.063	0.066	0.055	0.047	0.045	0.053	0.072	
		昼間の日最高1時間値の月平均値 (ppm)	0.051	0.053	0.050	0.052	0.041	0.039	0.042	0.038	0.031	0.035	0.039	0.048	

## (6)光化学オキシダントの月間測定結果

市(区)町村	測定局名	項目	2018年										2019年		
			4月	5月	6月	7月	8月	9月	10月	11月	12月	1月	2月	3月	
東大阪市	東大阪市環境衛生検査センター	昼間測定日数 (日)	30	31	30	31	31	0	14	30	31	31	28	31	
		昼間測定時間 (時間)	446	461	446	461	451	0	202	441	461	460	416	445	
		昼間の1時間値の月平均値 (ppm)	0.041	0.04	0.034	0.031	0.026	-	0.028	0.021	0.019	0.022	0.024	0.032	
		昼間の1時間値が0.06ppmを超えた日数 (日)	12	15	11	12	6	-	1	1	0	0	0	1	
		昼間の1時間値が0.06ppmを超えた時間数 (時間)	77	86	66	71	29	-	2	1	0	0	0	1	
		昼間の1時間値が0.12ppm以上の日数 (日)	0	0	0	2	0	-	0	0	0	0	0	0	
		昼間の1時間値が0.12ppm以上の時間数 (時間)	0	0	0	2	0	-	0	0	0	0	0	0	
		昼間の1時間値の最高値 (ppm)	0.086	0.089	0.096	0.122	0.095	-	0.068	0.063	0.052	0.047	0.056	0.061	
		昼間の日最高1時間値の月平均値 (ppm)	0.059	0.057	0.052	0.059	0.044	-	0.047	0.04	0.032	0.035	0.037	0.048	



## (7)メタンの月間測定結果

市(区)町村	測定局名	項目	2018年										2019年		
			4月	5月	6月	7月	8月	9月	10月	11月	12月	1月	2月	3月	
大阪市中央区	国設大阪	測定時間	(時間)	713	729	704	735	715	711	729	708	733	721	656	733
		月平均値	(ppmC)	1.99	1.97	1.94	1.89	1.89	1.96	1.99	2.02	2.03	2.05	2.03	2.02
		6-9時における月平均値	(ppmC)	2.03	1.99	1.96	1.91	1.91	1.99	2.02	2.06	2.06	2.09	2.05	2.04
		6-9時における測定日数	(日)	30	31	29	31	30	30	31	30	31	30	28	31
		6-9時における3時間平均値の最高値	(ppmC)	2.20	2.12	2.09	2.09	2.07	2.12	2.17	2.19	2.20	2.28	2.17	2.20
		6-9時における3時間平均値の最低値	(ppmC)	1.89	1.92	1.83	1.82	1.82	1.85	1.93	1.98	1.97	1.97	1.98	1.95
大阪市此花区	此花区役所	測定時間	(時間)	707	722	705	731	731	702	727	711	738	737	666	738
		月平均値	(ppmC)	2.00	1.99	1.98	1.94	1.93	2.01	2.00	2.04	2.04	2.07	2.04	2.03
		6-9時における月平均値	(ppmC)	2.04	2.02	2.00	1.96	1.95	2.04	2.06	2.09	2.08	2.10	2.06	2.07
		6-9時における測定日数	(日)	30	31	30	31	31	30	31	30	31	31	28	31
		6-9時における3時間平均値の最高値	(ppmC)	2.22	2.16	2.13	2.17	2.08	2.23	2.47	2.21	2.31	2.35	2.22	2.23
		6-9時における3時間平均値の最低値	(ppmC)	1.91	1.93	1.90	1.89	1.86	1.90	1.92	1.98	1.97	1.97	1.98	1.93
大阪市淀川区	野中小学校	測定時間	(時間)	705	731	699	726	674	703	673	707	725	737	666	737
		月平均値	(ppmC)	1.97	1.96	1.92	1.88	1.87	1.94	1.97	2.00	2.01	2.04	2.03	2.00
		6-9時における月平均値	(ppmC)	2.00	1.97	1.94	1.89	1.88	1.96	1.99	2.02	2.03	2.08	2.05	2.03
		6-9時における測定日数	(日)	30	31	29	31	28	30	28	30	30	31	28	31
		6-9時における3時間平均値の最高値	(ppmC)	2.15	2.08	2.05	2.02	2.00	2.05	2.15	2.11	2.20	2.23	2.25	2.23
		6-9時における3時間平均値の最低値	(ppmC)	1.93	1.92	1.83	1.82	1.81	1.84	1.92	1.93	1.96	1.96	1.97	1.96
大阪市平野区	摂陽中学校	測定時間	(時間)	708	730	706	728	730	707	730	694	722	731	666	463
		月平均値	(ppmC)	1.97	1.96	1.94	1.92	1.90	1.97	1.97	2.01	2.05	2.06	2.05	2.03
		6-9時における月平均値	(ppmC)	2.00	1.99	1.96	1.93	1.92	1.99	2.01	2.06	2.08	2.09	2.08	2.09
		6-9時における測定日数	(日)	30	31	30	31	31	30	31	30	30	29	28	20
		6-9時における3時間平均値の最高値	(ppmC)	2.07	2.08	2.08	2.03	2.07	2.14	2.08	2.27	2.28	2.23	2.24	2.28
		6-9時における3時間平均値の最低値	(ppmC)	1.90	1.91	1.80	1.81	1.81	1.82	1.92	1.94	1.96	1.97	1.98	1.97
堺市堺区	少林寺	測定時間	(時間)	700	722	699	724	722	698	723	693	724	725	653	723
		月平均値	(ppmC)	1.97	1.96	1.93	1.88	1.88	1.95	1.97	2.00	2.01	2.03	2.02	2.01
		6-9時における月平均値	(ppmC)	1.98	1.98	1.95	1.91	1.91	1.97	1.99	2.04	2.02	2.06	2.03	2.02
		6-9時における測定日数	(日)	30	31	30	31	31	30	31	30	31	31	28	31
		6-9時における3時間平均値の最高値	(ppmC)	2.08	2.04	2.06	2.00	2.06	2.10	2.05	2.17	2.14	2.22	2.15	2.12
		6-9時における3時間平均値の最低値	(ppmC)	1.89	1.92	1.79	1.82	1.80	1.83	1.91	1.93	1.93	1.95	1.96	1.95

## (7)メタンの月間測定結果

市(区)町村	測定局名	項目	2018年										2019年		
			4月	5月	6月	7月	8月	9月	10月	11月	12月	1月	2月	3月	
堺市西区	浜寺	測定時間	(時間)	699	722	700	723	620	688	723	700	723	723	652	723
		月平均値	(ppmC)	1.96	1.95	1.93	1.88	1.89	1.95	1.97	2.00	2.00	2.02	2.01	2.00
		6-9時における月平均値	(ppmC)	1.98	1.97	1.95	1.91	1.93	1.97	2.00	2.04	2.02	2.06	2.02	2.02
		6-9時における測定日数	(日)	30	31	30	31	26	30	31	31	31	31	28	31
		6-9時における3時間平均値の最高値	(ppmC)	2.08	2.06	2.03	2.02	2.11	2.08	2.09	2.16	2.16	2.22	2.14	2.11
		6-9時における3時間平均値の最低値	(ppmC)	1.88	1.92	1.79	1.77	1.81	1.84	1.92	1.93	1.94	1.95	1.95	1.95
堺市西区	石津	測定時間	(時間)	700	711	677	718	724	649	707	700	637	497	653	722
		月平均値	(ppmC)	1.97	1.96	1.92	1.88	1.88	1.95	1.98	2.00	2.02	2.03	2.02	2.00
		6-9時における月平均値	(ppmC)	1.98	1.97	1.94	1.90	1.91	1.97	1.99	2.04	2.04	2.06	2.02	2.01
		6-9時における測定日数	(日)	30	30	29	31	31	27	30	30	28	21	28	31
		6-9時における3時間平均値の最高値	(ppmC)	2.08	2.05	2.03	2.04	2.12	2.09	2.10	2.18	2.20	2.14	2.22	2.10
		6-9時における3時間平均値の最低値	(ppmC)	1.88	1.90	1.77	1.80	1.79	1.88	1.92	1.94	1.94	1.96	1.94	1.92
堺市堺区	三宝	測定時間	(時間)	711	732	628	736	733	712	733	711	735	731	659	736
		月平均値	(ppmC)	1.98	1.96	1.94	1.89	1.89	1.95	1.98	2.01	2.02	2.04	2.03	2.01
		6-9時における月平均値	(ppmC)	1.98	1.97	1.95	1.89	1.90	1.96	1.99	2.04	2.04	2.06	2.04	2.03
		6-9時における測定日数	(日)	30	31	26	31	31	30	31	30	31	31	28	31
		6-9時における3時間平均値の最高値	(ppmC)	2.06	2.07	2.03	1.99	2.06	2.09	2.13	2.18	2.20	2.24	2.15	2.12
		6-9時における3時間平均値の最低値	(ppmC)	1.90	1.90	1.81	1.80	1.80	1.85	1.91	1.92	1.96	1.96	1.96	1.96
堺市北区	金岡南	測定時間	(時間)	699	722	698	722	723	699	724	698	722	724	256	723
		月平均値	(ppmC)	1.94	1.94	1.91	1.87	1.88	1.94	1.96	1.99	1.99	2.00	2.00	1.98
		6-9時における月平均値	(ppmC)	1.95	1.95	1.93	1.90	1.92	1.97	1.98	2.02	2.01	2.02	2.01	2.00
		6-9時における測定日数	(日)	30	31	30	31	31	30	31	30	31	31	11	31
		6-9時における3時間平均値の最高値	(ppmC)	2.02	2.03	2.00	2.05	2.09	2.10	2.10	2.13	2.12	2.15	2.12	2.07
		6-9時における3時間平均値の最低値	(ppmC)	1.87	1.89	1.78	1.79	1.79	1.83	1.90	1.93	1.94	1.96	1.97	1.93
岸和田市	岸和田中央公園	測定時間	(時間)	698	718	696	704	686	701	721	697	699	727	634	725
		月平均値	(ppmC)	1.96	1.96	1.93	1.88	1.89	1.95	1.99	1.99	1.99	1.99	2.00	1.99
		6-9時における月平均値	(ppmC)	1.97	1.98	1.95	1.90	1.92	1.97	2.01	2.02	2.00	2.00	2.01	2.01
		6-9時における測定日数	(日)	30	31	30	30	29	30	31	30	30	31	27	31
		6-9時における3時間平均値の最高値	(ppmC)	2.04	2.05	2.09	2.00	2.03	2.12	2.12	2.13	2.08	2.13	2.10	2.14
		6-9時における3時間平均値の最低値	(ppmC)	1.89	1.92	1.79	1.80	1.82	1.81	1.93	1.91	1.94	1.94	1.94	1.89

## (7)メタンの月間測定結果

市(区)町村	測定局名	項目	2018年										2019年		
			4月	5月	6月	7月	8月	9月	10月	11月	12月	1月	2月	3月	
池田市	池田市立南畑会館	測定時間 (時間)	646	734	704	734	561	699	729	601	617	734	663	735	
		月平均値 (ppmC)	1.94	1.92	1.89	1.83	1.83	1.90	1.95	1.96	1.98	2.00	2.00	1.98	
		6-9時における月平均値 (ppmC)	1.95	1.93	1.89	1.84	1.83	1.91	1.96	1.97	2.00	2.02	2.00	2.00	
		6-9時における測定日数 (日)	27	31	29	31	24	30	31	26	26	31	28	31	
		6-9時における3時間平均値の最高値 (ppmC)	2.02	1.97	1.95	1.93	1.93	1.99	2.03	2.05	2.12	2.14	2.13	2.07	
		6-9時における3時間平均値の最低値 (ppmC)	1.89	1.89	1.78	1.79	1.79	1.80	1.89	1.92	1.94	1.95	1.96	1.95	
吹田市	吹田市北消防署	測定時間 (時間)	709	734	710	725	733	668	727	710	736	734	663	733	
		月平均値 (ppmC)	1.95	1.94	1.91	1.86	1.85	1.93	1.96	1.99	2.00	2.02	2.01	1.98	
		6-9時における月平均値 (ppmC)	1.96	1.94	1.92	1.87	1.86	1.94	1.98	2.01	2.03	2.03	2.02	2.00	
		6-9時における測定日数 (日)	30	31	30	30	31	28	31	29	31	31	28	31	
		6-9時における3時間平均値の最高値 (ppmC)	2.05	1.99	1.99	1.96	1.97	2.02	2.12	2.10	2.17	2.16	2.17	2.06	
		6-9時における3時間平均値の最低値 (ppmC)	1.91	1.90	1.80	1.82	1.79	1.82	1.90	1.92	1.96	1.96	1.96	1.96	
貝塚市	貝塚市消防署	測定時間 (時間)	710	733	707	735	733	687	731	703	725	734	662	735	
		月平均値 (ppmC)	1.95	1.95	1.93	1.90	1.90	1.96	1.98	1.98	1.97	1.99	2.00	1.98	
		6-9時における月平均値 (ppmC)	1.96	1.96	1.94	1.92	1.92	1.98	2.00	2.00	1.98	2.00	2.00	2.00	
		6-9時における測定日数 (日)	30	31	30	31	31	28	31	30	31	31	28	31	
		6-9時における3時間平均値の最高値 (ppmC)	2.05	2.02	2.04	2.01	2.06	2.08	2.06	2.07	2.08	2.09	2.06	2.06	
		6-9時における3時間平均値の最低値 (ppmC)	1.88	1.93	1.81	1.81	1.81	1.82	1.93	1.93	1.88	1.94	1.97	1.93	
枚方市	枚方市役所	測定時間 (時間)	710	733	710	731	733	707	731	0	0	528	657	727	
		月平均値 (ppmC)	1.93	1.93	1.91	1.85	1.85	1.92	1.95	-	-	2.01	2.00	1.98	
		6-9時における月平均値 (ppmC)	1.95	1.94	1.92	1.87	1.88	1.95	1.98	-	-	2.02	2.02	1.99	
		6-9時における測定日数 (日)	30	31	30	31	31	30	31	0	0	22	28	31	
		6-9時における3時間平均値の最高値 (ppmC)	2.00	1.98	2.04	2.06	1.99	2.05	2.10	-	-	2.10	2.18	2.11	
		6-9時における3時間平均値の最低値 (ppmC)	1.87	1.88	1.79	1.79	1.78	1.78	1.92	-	-	1.94	1.96	1.92	
富田林市	富田林市役所	測定時間 (時間)	707	734	706	735	734	711	730	695	736	735	664	734	
		月平均値 (ppmC)	1.95	1.95	1.92	1.90	1.90	1.95	1.97	1.97	1.98	1.98	1.98	1.99	
		6-9時における月平均値 (ppmC)	1.96	1.96	1.93	1.92	1.92	1.96	1.99	2.00	2.00	1.99	2.00	2.00	
		6-9時における測定日数 (日)	30	31	29	31	31	30	31	30	31	31	28	31	
		6-9時における3時間平均値の最高値 (ppmC)	2.02	2.00	2.04	2.04	2.02	2.08	2.09	2.12	2.09	2.07	2.05	2.07	
		6-9時における3時間平均値の最低値 (ppmC)	1.90	1.92	1.79	1.81	1.82	1.83	1.91	1.93	1.95	1.95	1.96	1.94	

## (7)メタンの月間測定結果

市(区)町村	測定局名	項目	2018年										2019年		
			4月	5月	6月	7月	8月	9月	10月	11月	12月	1月	2月	3月	
寝屋川市	寝屋川市役所	測定時間	(時間)	616	735	696	734	731	699	730	689	731	731	661	732
		月平均値	(ppmC)	1.96	1.96	1.93	1.88	1.88	1.95	1.97	2.00	2.01	2.04	2.01	2.00
		6-9時における月平均値	(ppmC)	1.98	1.97	1.94	1.89	1.90	1.97	1.99	2.02	2.03	2.07	2.03	2.02
		6-9時における測定日数	(日)	26	31	29	31	31	30	31	29	31	31	28	31
		6-9時における3時間平均値の最高値	(ppmC)	2.04	2.02	2.05	2.04	2.04	2.07	2.07	2.12	2.27	2.23	2.17	2.09
		6-9時における3時間平均値の最低値	(ppmC)	1.89	1.92	1.83	1.82	1.82	1.84	1.90	1.94	1.95	1.97	1.97	1.98
東大阪市	東大阪市西保健センター	測定時間	(時間)	685	669	683	707	707	683	700	683	708	678	639	705
		月平均値	(ppmC)	1.98	1.96	1.94	1.89	1.89	1.96	1.99	2.03	2.06	2.08	2.06	2.03
		6-9時における月平均値	(ppmC)	2.02	1.99	1.96	1.91	1.91	1.99	2.02	2.08	2.11	2.15	2.10	2.07
		6-9時における測定日数	(日)	30	29	30	31	31	30	31	30	31	30	28	31
		6-9時における3時間平均値の最高値	(ppmC)	2.17	2.11	2.06	2.09	2.09	2.18	2.11	2.25	2.49	2.40	2.32	2.21
		6-9時における3時間平均値の最低値	(ppmC)	1.89	1.91	1.80	1.83	1.83	1.84	1.93	1.95	1.98	1.97	2.00	1.93
大阪市西淀川区	出来島小学校	測定時間	(時間)	700	730	703	708	725	645	718	708	735	524	665	736
		月平均値	(ppmC)	1.99	1.99	1.96	1.93	1.92	1.98	2.03	2.10	2.06	2.09	2.10	2.05
		6-9時における月平均値	(ppmC)	2.01	2.00	1.97	1.93	1.93	2.01	2.08	2.16	2.09	2.13	2.11	2.08
		6-9時における測定日数	(日)	28	31	27	28	30	25	27	29	31	23	27	30
		6-9時における3時間平均値の最高値	(ppmC)	2.10	2.09	2.08	2.13	2.10	2.21	2.49	2.50	2.25	2.43	2.51	2.28
		6-9時における3時間平均値の最低値	(ppmC)	1.95	1.92	1.87	1.86	1.82	1.83	1.93	1.99	1.96	1.98	1.86	1.99
大阪市住之江区	北粉浜小学校	測定時間	(時間)	708	731	705	730	728	708	729	710	734	737	666	712
		月平均値	(ppmC)	1.98	1.97	1.93	1.88	1.89	1.96	1.98	2.03	2.04	2.06	2.04	2.02
		6-9時における月平均値	(ppmC)	2.00	1.99	1.96	1.89	1.91	1.99	2.01	2.07	2.07	2.10	2.06	2.05
		6-9時における測定日数	(日)	30	31	30	31	31	30	31	30	31	31	28	30
		6-9時における3時間平均値の最高値	(ppmC)	2.08	2.08	2.05	2.01	2.09	2.10	2.08	2.22	2.30	2.30	2.26	2.13
		6-9時における3時間平均値の最低値	(ppmC)	1.93	1.92	1.82	1.82	1.80	1.84	1.92	1.95	1.98	1.98	1.96	1.97
豊中市	豊中市役所	測定時間	(時間)	711	733	544	731	733	711	706	712	736	732	660	735
		月平均値	(ppmC)	1.97	1.94	1.91	1.85	1.85	1.93	1.95	2.00	2.00	2.02	2.01	1.99
		6-9時における月平均値	(ppmC)	1.98	1.95	1.91	1.87	1.86	1.94	1.97	2.01	2.02	2.04	2.03	2.00
		6-9時における測定日数	(日)	30	31	21	31	31	30	30	30	31	31	27	31
		6-9時における3時間平均値の最高値	(ppmC)	2.05	2.00	2.02	1.95	1.95	2.11	2.03	2.10	2.16	2.16	2.20	2.06
		6-9時における3時間平均値の最低値	(ppmC)	1.91	1.89	1.80	1.81	1.79	1.80	1.88	1.92	1.96	1.93	1.93	1.94

## (7)メタンの月間測定結果

市(区)町村	測定局名	項目	2018年										2019年		
			4月	5月	6月	7月	8月	9月	10月	11月	12月	1月	2月	3月	
吹田市	吹田簡易裁判所	測定時間 (時間)	709	732	710	734	732	684	732	709	736	733	662	736	
		月平均値 (ppmC)	1.97	1.97	1.94	1.88	1.88	1.95	2.00	2.04	2.02	2.06	2.05	2.01	
		6-9時における月平均値 (ppmC)	1.99	1.97	1.95	1.89	1.88	1.96	2.01	2.04	2.04	2.08	2.07	2.03	
		6-9時における測定日数 (日)	30	31	30	31	30	29	31	30	31	31	28	31	
		6-9時における3時間平均値の最高値 (ppmC)	2.13	2.03	2.06	2.03	1.99	2.05	2.12	2.15	2.29	2.36	2.29	2.14	
		6-9時における3時間平均値の最低値 (ppmC)	1.94	1.91	1.81	1.83	1.81	1.90	1.93	1.95	1.96	1.96	1.98	1.97	
高槻市	高槻市役所	測定時間 (時間)	684	705	683	707	708	685	705	658	708	709	608	707	
		月平均値 (ppmC)	1.96	1.95	1.93	1.86	1.86	1.93	1.96	1.99	2.00	2.02	2.01	1.99	
		6-9時における月平均値 (ppmC)	1.97	1.96	1.94	1.89	1.89	1.95	1.98	2.02	2.03	2.04	2.04	2.01	
		6-9時における測定日数 (日)	30	31	30	31	31	30	31	29	31	31	28	31	
		6-9時における3時間平均値の最高値 (ppmC)	2.03	2.01	2.02	2.03	2.02	2.04	2.05	2.09	2.20	2.16	2.24	2.08	
		6-9時における3時間平均値の最低値 (ppmC)	1.92	1.90	1.79	1.82	1.78	1.79	1.89	1.93	1.95	1.96	1.97	1.96	
守口市	淀川工科高校	測定時間 (時間)	711	694	711	734	734	698	727	682	734	734	663	735	
		月平均値 (ppmC)	1.96	1.95	1.92	1.87	1.87	1.94	1.96	2.00	2.05	2.07	2.05	2.03	
		6-9時における月平均値 (ppmC)	1.99	1.97	1.94	1.89	1.89	1.97	2.00	2.03	2.08	2.10	2.07	2.05	
		6-9時における測定日数 (日)	30	29	30	31	31	30	31	29	31	31	28	31	
		6-9時における3時間平均値の最高値 (ppmC)	2.07	2.02	2.04	2.05	2.02	2.09	2.17	2.15	2.33	2.47	2.28	2.20	
		6-9時における3時間平均値の最低値 (ppmC)	1.88	1.91	1.83	1.81	1.80	1.80	1.89	1.92	1.99	1.99	1.99	1.99	
八尾市	太子堂	測定時間 (時間)	707	731	708	730	732	702	732	709	726	732	660	732	
		月平均値 (ppmC)	1.96	1.95	1.92	1.87	1.87	1.94	1.96	2.00	2.00	2.01	2.00	1.99	
		6-9時における月平均値 (ppmC)	1.98	1.97	1.94	1.90	1.90	1.97	2.00	2.05	2.04	2.05	2.03	2.03	
		6-9時における測定日数 (日)	30	31	30	31	31	29	31	30	31	31	28	31	
		6-9時における3時間平均値の最高値 (ppmC)	2.09	2.06	2.03	2.01	2.05	2.12	2.11	2.24	2.24	2.24	2.19	2.15	
		6-9時における3時間平均値の最低値 (ppmC)	1.90	1.91	1.79	1.82	1.79	1.82	1.90	1.93	1.93	1.95	1.94	1.92	
松原市	松原北小学校	測定時間 (時間)	685	709	683	705	707	682	699	660	707	706	638	709	
		月平均値 (ppmC)	1.96	1.95	1.93	1.88	1.88	1.95	1.97	2.00	2.01	2.02	2.01	2.00	
		6-9時における月平均値 (ppmC)	1.97	1.97	1.94	1.91	1.92	1.98	1.99	2.03	2.03	2.05	2.03	2.02	
		6-9時における測定日数 (日)	30	31	30	31	31	30	31	29	31	31	28	31	
		6-9時における3時間平均値の最高値 (ppmC)	2.05	2.04	2.04	2.03	2.07	2.09	2.07	2.13	2.17	2.18	2.11	2.11	
		6-9時における3時間平均値の最低値 (ppmC)	1.90	1.91	1.80	1.82	1.81	1.84	1.92	1.94	1.96	1.97	1.98	1.96	

## (7)メタンの月間測定結果

市(区)町村	測定局名	項目	2018年										2019年		
			4月	5月	6月	7月	8月	9月	10月	11月	12月	1月	2月	3月	
摂津市	摂津市役所	測定時間 (時間)	711	734	708	732	732	709	731	697	733	734	664	736	
		月平均値 (ppmC)	1.97	1.96	1.93	1.90	1.90	1.96	1.98	2.01	2.02	2.04	2.02	2.00	
		6-9時における月平均値 (ppmC)	1.99	1.97	1.95	1.92	1.91	1.99	2.00	2.03	2.04	2.05	2.05	2.02	
		6-9時における測定日数 (日)	30	31	30	31	31	30	31	30	31	31	28	31	
		6-9時における3時間平均値の最高値 (ppmC)	2.04	2.02	2.10	2.08	2.05	2.10	2.11	2.11	2.28	2.24	2.24	2.15	
		6-9時における3時間平均値の最低値 (ppmC)	1.90	1.92	1.83	1.84	1.81	1.84	1.92	1.96	1.96	1.96	1.96	1.97	
高石市	カモドールMBS	測定時間 (時間)	701	723	698	722	516	694	724	666	719	724	650	721	
		月平均値 (ppmC)	1.96	1.95	1.92	1.88	1.88	1.95	1.97	2.00	2.00	2.00	2.01	1.99	
		6-9時における月平均値 (ppmC)	1.98	1.97	1.94	1.90	1.92	1.97	2.00	2.03	2.01	2.03	2.01	2.02	
		6-9時における測定日数 (日)	30	31	30	31	22	30	31	29	31	31	28	31	
		6-9時における3時間平均値の最高値 (ppmC)	2.05	2.05	2.02	2.01	2.10	2.11	2.10	2.12	2.12	2.15	2.10	2.11	
		6-9時における3時間平均値の最低値 (ppmC)	1.89	1.91	1.78	1.79	1.80	1.83	1.90	1.94	1.93	1.95	1.95	1.91	
東大阪市	東大阪市環境衛生検査センター	測定時間 (時間)	685	704	686	707	60	0	0	0	231	711	638	674	
		月平均値 (ppmC)	1.96	1.95	1.92	1.86	1.88	-	-	-	2.01	2.01	2.06	2.01	
		6-9時における月平均値 (ppmC)	2.01	1.97	1.93	1.88	1.93	-	-	-	2.03	2.07	2.09	2.05	
		6-9時における測定日数 (日)	30	31	30	31	3	0	0	0	10	31	28	30	
		6-9時における3時間平均値の最高値 (ppmC)	2.13	2.12	2.09	2.04	1.96	-	-	-	2.15	2.22	2.30	2.20	
		6-9時における3時間平均値の最低値 (ppmC)	1.88	1.88	1.80	1.81	1.91	-	-	-	1.95	1.93	1.94	1.94	
四條畷市	国設四條畷	測定時間 (時間)	709	729	708	731	628	706	727	705	730	731	645	733	
		月平均値 (ppmC)	1.96	1.95	1.93	1.87	1.88	1.95	1.96	2.00	2.02	2.04	2.01	2.00	
		6-9時における月平均値 (ppmC)	1.98	1.96	1.94	1.88	1.89	1.96	1.98	2.02	2.04	2.08	2.03	2.02	
		6-9時における測定日数 (日)	30	31	30	31	27	30	31	30	31	31	28	31	
		6-9時における3時間平均値の最高値 (ppmC)	2.04	2.02	2.04	2.00	2.05	2.09	2.07	2.12	2.22	2.26	2.13	2.09	
		6-9時における3時間平均値の最低値 (ppmC)	1.90	1.90	1.82	1.82	1.80	1.81	1.90	1.92	1.96	1.97	1.97	1.95	

(8)全炭化水素の月間測定結果

市(区)町村	測定局名	項目	2018年										2019年		
			4月	5月	6月	7月	8月	9月	10月	11月	12月	1月	2月	3月	
大阪市中央区	国設大阪	測定時間	(時間)	713	729	704	735	715	711	729	708	733	721	656	733
		月平均値	(ppmC)	2.11	2.05	2.05	1.98	1.97	2.07	2.10	2.19	2.17	2.20	2.17	2.14
		6-9時における月平均値	(ppmC)	2.19	2.09	2.07	2.00	2.00	2.11	2.16	2.26	2.22	2.28	2.18	2.18
		6-9時における測定日数	(日)	30	31	29	31	30	30	31	30	31	30	28	31
		6-9時における3時間平均値の最高値	(ppmC)	2.59	2.50	2.31	2.34	2.28	2.36	2.51	2.55	2.55	2.65	2.47	2.60
		6-9時における3時間平均値の最低値	(ppmC)	1.97	1.93	1.92	1.89	1.86	1.92	1.99	2.04	2.01	1.99	2.02	2.01
大阪市此花区	此花区役所	測定時間	(時間)	707	722	705	731	731	702	727	711	738	737	666	738
		月平均値	(ppmC)	2.18	2.19	2.20	2.21	2.15	2.25	2.19	2.24	2.21	2.24	2.21	2.20
		6-9時における月平均値	(ppmC)	2.25	2.24	2.24	2.24	2.18	2.28	2.25	2.29	2.26	2.29	2.22	2.26
		6-9時における測定日数	(日)	30	31	30	31	31	30	31	30	31	31	28	31
		6-9時における3時間平均値の最高値	(ppmC)	2.57	2.54	2.49	2.67	2.42	2.54	2.75	2.59	2.80	2.78	2.64	2.72
		6-9時における3時間平均値の最低値	(ppmC)	2.01	2.05	2.07	2.09	2.06	2.09	2.05	2.07	2.04	2.03	2.06	2.06
大阪市淀川区	野中小学校	測定時間	(時間)	705	731	699	726	674	703	673	707	725	737	666	737
		月平均値	(ppmC)	2.07	2.05	2.01	1.96	1.94	2.03	2.06	2.13	2.13	2.19	2.16	2.10
		6-9時における月平均値	(ppmC)	2.13	2.06	2.03	1.98	1.95	2.06	2.10	2.19	2.17	2.26	2.19	2.15
		6-9時における測定日数	(日)	30	31	29	31	28	30	28	30	30	31	28	31
		6-9時における3時間平均値の最高値	(ppmC)	2.56	2.33	2.24	2.22	2.13	2.19	2.38	2.40	2.58	2.78	2.69	2.66
		6-9時における3時間平均値の最低値	(ppmC)	1.96	1.93	1.91	1.88	1.84	1.91	1.98	2.02	1.98	2.01	2.04	2.00
大阪市平野区	摂陽中学校	測定時間	(時間)	708	730	706	728	730	707	730	694	722	731	666	463
		月平均値	(ppmC)	2.10	2.08	2.05	2.05	2.05	2.16	2.16	2.23	2.25	2.24	2.22	2.18
		6-9時における月平均値	(ppmC)	2.16	2.14	2.08	2.05	2.06	2.17	2.22	2.36	2.33	2.32	2.26	2.31
		6-9時における測定日数	(日)	30	31	30	31	31	30	31	30	30	29	28	20
		6-9時における3時間平均値の最高値	(ppmC)	2.36	2.48	2.35	2.25	2.25	2.43	2.48	3.01	2.89	2.79	2.63	2.74
		6-9時における3時間平均値の最低値	(ppmC)	1.98	1.95	1.84	1.86	1.90	1.94	2.01	2.07	2.01	2.03	2.05	2.03
堺市堺区	少林寺	測定時間	(時間)	700	722	699	724	722	698	723	693	724	725	653	723
		月平均値	(ppmC)	2.15	2.14	2.11	2.13	2.07	2.16	2.17	2.23	2.19	2.20	2.20	2.16
		6-9時における月平均値	(ppmC)	2.17	2.15	2.12	2.11	2.10	2.18	2.20	2.33	2.21	2.27	2.21	2.20
		6-9時における測定日数	(日)	30	31	30	31	31	30	31	30	31	31	28	31
		6-9時における3時間平均値の最高値	(ppmC)	2.50	2.45	2.38	2.35	2.38	2.36	2.45	2.68	2.58	2.80	2.59	2.56
		6-9時における3時間平均値の最低値	(ppmC)	1.94	1.97	1.90	1.94	1.90	2.00	1.99	2.03	1.94	1.99	2.01	2.01

## (8)全炭化水素の月間測定結果

市(区)町村	測定局名	項目	2018年										2019年		
			4月	5月	6月	7月	8月	9月	10月	11月	12月	1月	2月	3月	
堺市西区	浜寺	測定時間	(時間)	699	722	700	723	620	688	723	700	723	723	652	723
		月平均値	(ppmC)	2.14	2.13	2.10	2.07	2.04	2.12	2.14	2.21	2.17	2.18	2.18	2.15
		6-9時における月平均値	(ppmC)	2.17	2.13	2.13	2.11	2.11	2.12	2.21	2.31	2.22	2.27	2.20	2.21
		6-9時における測定日数	(日)	30	31	30	31	26	30	31	30	31	31	28	31
		6-9時における3時間平均値の最高値	(ppmC)	2.62	2.50	2.78	2.41	2.56	2.28	2.71	2.64	2.65	2.61	2.53	2.51
		6-9時における3時間平均値の最低値	(ppmC)	1.92	1.94	1.84	1.82	1.87	1.95	2.04	2.06	1.98	2.01	2.00	2.02
堺市西区	石津	測定時間	(時間)	700	711	677	718	724	649	707	700	637	497	653	722
		月平均値	(ppmC)	2.16	2.13	2.10	2.06	2.03	2.14	2.15	2.22	2.23	2.24	2.21	2.16
		6-9時における月平均値	(ppmC)	2.19	2.15	2.12	2.08	2.07	2.18	2.19	2.31	2.27	2.30	2.23	2.21
		6-9時における測定日数	(日)	30	30	29	31	31	27	30	30	28	21	28	31
		6-9時における3時間平均値の最高値	(ppmC)	2.56	2.45	2.36	2.46	2.44	2.43	2.42	2.67	2.61	2.63	2.59	2.51
		6-9時における3時間平均値の最低値	(ppmC)	1.94	1.99	1.82	1.87	1.85	1.99	2.02	2.08	2.01	2.01	2.00	2.01
堺市堺区	三宝	測定時間	(時間)	711	732	628	736	733	712	733	711	735	731	659	736
		月平均値	(ppmC)	2.08	2.05	2.01	1.97	1.95	2.02	2.06	2.13	2.14	2.16	2.13	2.11
		6-9時における月平均値	(ppmC)	2.09	2.05	2.02	1.96	1.97	2.04	2.08	2.21	2.16	2.21	2.14	2.13
		6-9時における測定日数	(日)	30	31	26	31	31	30	31	30	31	31	28	31
		6-9時における3時間平均値の最高値	(ppmC)	2.36	2.24	2.18	2.16	2.15	2.19	2.23	2.52	2.49	2.64	2.38	2.36
		6-9時における3時間平均値の最低値	(ppmC)	1.94	1.93	1.85	1.84	1.83	1.91	1.94	1.96	1.98	1.99	1.99	2.00
堺市北区	金岡南	測定時間	(時間)	699	722	698	722	723	699	724	698	722	724	256	723
		月平均値	(ppmC)	2.13	2.12	2.08	2.06	2.03	2.15	2.17	2.24	2.19	2.19	2.24	2.16
		6-9時における月平均値	(ppmC)	2.15	2.13	2.10	2.08	2.09	2.17	2.20	2.36	2.21	2.27	2.27	2.20
		6-9時における測定日数	(日)	30	31	30	31	31	30	31	30	31	31	11	31
		6-9時における3時間平均値の最高値	(ppmC)	2.51	2.47	2.34	2.35	2.38	2.36	2.47	2.74	2.59	2.78	2.51	2.64
		6-9時における3時間平均値の最低値	(ppmC)	1.91	1.95	1.83	1.85	1.88	1.94	2.02	2.06	1.97	1.98	2.05	2.01
岸和田市	岸和田中央公園	測定時間	(時間)	698	718	696	704	686	701	721	697	699	727	634	725
		月平均値	(ppmC)	2.09	2.10	2.07	2.01	2.01	2.10	2.16	2.17	2.13	2.12	2.15	2.13
		6-9時における月平均値	(ppmC)	2.12	2.14	2.09	2.05	2.06	2.11	2.20	2.23	2.15	2.15	2.15	2.16
		6-9時における測定日数	(日)	30	31	30	30	29	30	31	30	30	31	27	31
		6-9時における3時間平均値の最高値	(ppmC)	2.31	2.34	2.28	2.26	2.27	2.34	2.47	2.38	2.44	2.46	2.31	2.55
		6-9時における3時間平均値の最低値	(ppmC)	1.93	2.01	1.81	1.86	1.90	1.89	2.00	2.01	2.00	1.98	2.01	1.94



(8)全炭化水素の月間測定結果

市(区)町村	測定局名	項目	2018年										2019年		
			4月	5月	6月	7月	8月	9月	10月	11月	12月	1月	2月	3月	
池田市	池田市立南畑会館	測定時間	(時間)	646	734	704	734	561	699	729	601	617	734	663	735
		月平均値	(ppmC)	2.01	1.99	1.93	1.90	1.89	1.94	1.99	2.03	2.06	2.08	2.08	2.04
		6-9時における月平均値	(ppmC)	2.03	2.00	1.93	1.90	1.90	1.95	2.02	2.07	2.11	2.12	2.09	2.08
		6-9時における測定日数	(日)	27	31	29	31	24	30	31	26	26	31	28	31
		6-9時における3時間平均値の最高値	(ppmC)	2.25	2.12	2.04	1.99	1.98	2.07	2.17	2.23	2.39	2.42	2.41	2.23
		6-9時における3時間平均値の最低値	(ppmC)	1.91	1.92	1.82	1.85	1.83	1.84	1.92	1.96	1.97	1.98	1.99	1.99
吹田市	吹田市北消防署	測定時間	(時間)	709	734	710	725	733	668	727	710	736	734	663	733
		月平均値	(ppmC)	2.03	2.02	1.98	1.94	1.92	2.01	2.03	2.08	2.11	2.12	2.12	2.07
		6-9時における月平均値	(ppmC)	2.06	2.03	1.99	1.96	1.93	2.03	2.07	2.12	2.16	2.14	2.14	2.11
		6-9時における測定日数	(日)	30	31	30	30	31	28	31	29	31	31	28	31
		6-9時における3時間平均値の最高値	(ppmC)	2.25	2.17	2.16	2.09	2.07	2.15	2.19	2.37	2.51	2.42	2.67	2.26
		6-9時における3時間平均値の最低値	(ppmC)	1.93	1.93	1.84	1.83	1.85	1.88	1.92	1.95	1.99	2.01	2.01	2.00
貝塚市	貝塚市消防署	測定時間	(時間)	710	733	707	735	733	687	731	703	725	734	662	735
		月平均値	(ppmC)	2.05	2.06	2.04	2.01	1.99	2.05	2.08	2.10	2.07	2.07	2.10	2.07
		6-9時における月平均値	(ppmC)	2.07	2.08	2.05	2.05	2.03	2.07	2.12	2.13	2.08	2.09	2.11	2.10
		6-9時における測定日数	(日)	30	31	30	31	31	28	31	30	31	31	28	31
		6-9時における3時間平均値の最高値	(ppmC)	2.21	2.17	2.20	2.14	2.20	2.19	2.29	2.31	2.31	2.31	2.41	2.24
		6-9時における3時間平均値の最低値	(ppmC)	1.93	1.99	1.88	1.88	1.88	1.88	1.98	1.99	1.92	1.98	2.01	1.98
枚方市	枚方市役所	測定時間	(時間)	710	733	710	731	733	707	731	0	0	528	657	727
		月平均値	(ppmC)	2.07	2.05	2.01	1.96	1.94	2.04	2.09	-	-	2.19	2.14	2.09
		6-9時における月平均値	(ppmC)	2.12	2.07	2.03	1.99	1.98	2.09	2.18	-	-	2.23	2.19	2.13
		6-9時における測定日数	(日)	30	31	30	31	31	30	31	0	0	22	28	31
		6-9時における3時間平均値の最高値	(ppmC)	2.49	2.25	2.31	2.30	2.17	2.29	2.52	-	-	2.51	2.75	2.40
		6-9時における3時間平均値の最低値	(ppmC)	1.94	1.92	1.82	1.85	1.85	1.82	1.95	-	-	2.02	1.98	1.98
富田林市	富田林市役所	測定時間	(時間)	707	734	706	735	734	711	730	695	736	735	664	734
		月平均値	(ppmC)	2.02	2.01	1.99	1.98	1.97	2.03	2.05	2.08	2.09	2.08	2.09	2.08
		6-9時における月平均値	(ppmC)	2.03	2.02	2.00	2.01	2.00	2.04	2.08	2.12	2.12	2.10	2.11	2.10
		6-9時における測定日数	(日)	30	31	29	31	31	30	31	30	31	31	28	31
		6-9時における3時間平均値の最高値	(ppmC)	2.17	2.13	2.16	2.20	2.11	2.19	2.25	2.32	2.42	2.36	2.34	2.28
		6-9時における3時間平均値の最低値	(ppmC)	1.90	1.92	1.79	1.82	1.86	1.89	1.96	2.00	2.00	2.00	2.01	1.99

## (8)全炭化水素の月間測定結果

市(区)町村	測定局名	項目	2018年										2019年		
			4月	5月	6月	7月	8月	9月	10月	11月	12月	1月	2月	3月	
寝屋川市	寝屋川市役所	測定時間	(時間)	616	735	696	734	731	699	730	689	731	731	661	732
		月平均値	(ppmC)	2.06	2.04	2.00	1.99	1.98	2.05	2.04	2.16	2.16	2.22	2.16	2.11
		6-9時における月平均値	(ppmC)	2.10	2.06	2.02	2.01	2.01	2.10	2.10	2.21	2.19	2.29	2.21	2.16
		6-9時における測定日数	(日)	26	31	29	31	31	30	31	29	31	31	28	31
		6-9時における3時間平均値の最高値	(ppmC)	2.42	2.29	2.28	2.27	2.19	2.36	2.39	2.62	2.85	2.68	2.68	2.43
		6-9時における3時間平均値の最低値	(ppmC)	1.94	1.93	1.89	1.91	1.87	1.91	1.93	1.98	1.99	1.99	2.00	2.02
東大阪市	東大阪市西保健センター	測定時間	(時間)	685	669	683	707	707	683	700	683	708	678	639	705
		月平均値	(ppmC)	2.19	2.16	2.11	2.04	2.01	2.15	2.19	2.33	2.33	2.34	2.30	2.24
		6-9時における月平均値	(ppmC)	2.30	2.21	2.14	2.08	2.07	2.21	2.28	2.46	2.44	2.49	2.37	2.35
		6-9時における測定日数	(日)	30	29	30	31	31	30	31	30	31	30	28	31
		6-9時における3時間平均値の最高値	(ppmC)	2.75	2.57	2.44	2.64	2.40	2.61	2.70	3.02	3.36	3.27	3.10	2.89
		6-9時における3時間平均値の最低値	(ppmC)	1.98	1.96	1.87	1.91	1.87	1.93	2.00	2.07	2.03	2.04	2.09	2.03
大阪市西淀川区	出来島小学校	測定時間	(時間)	700	730	703	708	725	645	718	708	735	524	665	736
		月平均値	(ppmC)	2.18	2.17	2.13	2.09	2.07	2.19	2.24	2.37	2.30	2.34	2.34	2.26
		6-9時における月平均値	(ppmC)	2.28	2.25	2.20	2.15	2.11	2.24	2.38	2.55	2.40	2.51	2.44	2.39
		6-9時における測定日数	(日)	28	31	27	28	30	25	27	29	31	23	27	30
		6-9時における3時間平均値の最高値	(ppmC)	2.55	2.59	2.43	2.66	2.51	2.41	2.84	3.03	2.85	3.03	3.15	2.89
		6-9時における3時間平均値の最低値	(ppmC)	2.07	2.06	2.01	1.97	1.95	1.97	2.10	2.22	2.13	2.11	1.99	2.07
大阪市住之江区	北粉浜小学校	測定時間	(時間)	708	731	705	730	728	708	729	710	734	737	666	712
		月平均値	(ppmC)	2.13	2.09	2.06	2.00	1.99	2.10	2.13	2.24	2.22	2.22	2.20	2.17
		6-9時における月平均値	(ppmC)	2.18	2.13	2.09	2.01	2.03	2.14	2.17	2.33	2.29	2.31	2.24	2.23
		6-9時における測定日数	(日)	30	31	30	31	31	30	31	30	31	31	28	30
		6-9時における3時間平均値の最高値	(ppmC)	2.47	2.39	2.33	2.26	2.25	2.32	2.32	2.83	2.75	2.87	2.64	2.45
		6-9時における3時間平均値の最低値	(ppmC)	2.01	1.99	1.93	1.88	1.88	1.92	2.00	2.05	2.04	2.02	2.04	2.06
豊中市	豊中市役所	測定時間	(時間)	711	733	544	731	733	711	706	712	736	732	660	735
		月平均値	(ppmC)	2.13	2.09	2.03	2.00	1.97	2.08	2.09	2.20	2.19	2.21	2.19	2.12
		6-9時における月平均値	(ppmC)	2.17	2.09	2.04	2.01	1.99	2.10	2.13	2.24	2.23	2.25	2.21	2.16
		6-9時における測定日数	(日)	30	31	21	31	31	30	30	30	31	31	27	31
		6-9時における3時間平均値の最高値	(ppmC)	2.46	2.29	2.35	2.17	2.19	2.30	2.36	2.56	2.75	2.66	2.75	2.34
		6-9時における3時間平均値の最低値	(ppmC)	1.99	1.95	1.89	1.92	1.85	1.86	1.95	2.04	2.05	1.98	2.02	2.00

(8)全炭化水素の月間測定結果

市(区)町村	測定局名	項目	2018年										2019年		
			4月	5月	6月	7月	8月	9月	10月	11月	12月	1月	2月	3月	
吹田市	吹田簡易裁判所	測定時間	(時間)	709	732	710	734	732	684	732	709	736	733	662	736
		月平均値	(ppmC)	2.12	2.10	2.05	1.98	1.95	2.08	2.14	2.22	2.19	2.24	2.22	2.15
		6-9時における月平均値	(ppmC)	2.18	2.14	2.09	2.01	1.97	2.13	2.21	2.29	2.26	2.30	2.28	2.22
		6-9時における測定日数	(日)	30	31	30	31	30	29	31	30	31	31	28	31
		6-9時における3時間平均値の最高値	(ppmC)	2.38	2.33	2.31	2.26	2.12	2.35	2.46	2.56	3.06	3.02	2.88	2.63
		6-9時における3時間平均値の最低値	(ppmC)	2.01	1.99	1.90	1.89	1.88	1.98	2.01	2.04	2.02	2.02	2.03	2.02
高槻市	高槻市役所	測定時間	(時間)	684	705	683	707	708	685	705	658	708	709	608	707
		月平均値	(ppmC)	2.09	2.09	2.06	2.00	1.97	2.06	2.10	2.18	2.18	2.19	2.17	2.13
		6-9時における月平均値	(ppmC)	2.14	2.11	2.07	2.03	2.02	2.12	2.15	2.26	2.26	2.24	2.24	2.19
		6-9時における測定日数	(日)	30	31	30	31	31	30	31	29	31	31	28	31
		6-9時における3時間平均値の最高値	(ppmC)	2.38	2.36	2.29	2.18	2.29	2.31	2.37	2.55	2.78	2.61	2.87	2.44
		6-9時における3時間平均値の最低値	(ppmC)	1.98	1.93	1.90	1.89	1.86	1.88	2.00	2.05	2.04	2.00	1.99	2.01
守口市	淀川工科高校	測定時間	(時間)	711	694	711	734	734	698	727	682	734	734	663	735
		月平均値	(ppmC)	2.12	2.10	2.03	2.00	1.98	2.07	2.10	2.19	2.28	2.32	2.26	2.23
		6-9時における月平均値	(ppmC)	2.17	2.12	2.06	2.01	2.00	2.12	2.18	2.25	2.34	2.41	2.33	2.29
		6-9時における測定日数	(日)	30	29	30	31	31	30	31	29	31	31	28	31
		6-9時における3時間平均値の最高値	(ppmC)	2.44	2.30	2.28	2.29	2.20	2.38	2.54	2.58	3.24	3.39	3.16	2.84
		6-9時における3時間平均値の最低値	(ppmC)	1.98	1.98	1.93	1.93	1.84	1.87	1.99	2.03	2.02	2.03	2.04	2.06
八尾市	太子堂	測定時間	(時間)	707	731	708	730	732	702	732	709	726	732	660	732
		月平均値	(ppmC)	2.16	2.13	2.07	2.02	1.98	2.11	2.14	2.27	2.24	2.22	2.21	2.18
		6-9時における月平均値	(ppmC)	2.22	2.18	2.10	2.06	2.04	2.15	2.24	2.41	2.34	2.35	2.30	2.29
		6-9時における測定日数	(日)	30	31	30	31	31	29	31	30	31	31	28	31
		6-9時における3時間平均値の最高値	(ppmC)	2.46	2.47	2.30	2.26	2.26	2.38	2.51	2.94	2.97	2.90	2.67	2.63
		6-9時における3時間平均値の最低値	(ppmC)	2.00	2.00	1.86	1.90	1.83	1.88	2.01	2.10	2.04	2.02	2.02	1.98
松原市	松原北小学校	測定時間	(時間)	685	709	683	705	707	682	699	660	707	706	638	709
		月平均値	(ppmC)	2.15	2.12	2.09	2.07	2.03	2.14	2.16	2.28	2.25	2.26	2.26	2.17
		6-9時における月平均値	(ppmC)	2.18	2.15	2.11	2.09	2.09	2.19	2.19	2.38	2.31	2.32	2.26	2.21
		6-9時における測定日数	(日)	30	31	30	31	31	30	31	29	31	31	28	31
		6-9時における3時間平均値の最高値	(ppmC)	2.97	2.47	2.43	2.33	2.36	2.55	2.49	2.81	2.77	2.97	2.56	2.61
		6-9時における3時間平均値の最低値	(ppmC)	2.00	1.97	1.88	1.92	1.91	1.92	2.00	2.08	2.03	2.03	2.03	2.01

## (8)全炭化水素の月間測定結果

市(区)町村	測定局名	項目	2018年										2019年			
			4月	5月	6月	7月	8月	9月	10月	11月	12月	1月	2月	3月		
摂津市	摂津市役所	測定時間	(時間)	711	734	708	732	732	709	731	697	733	734	664	736	
		月平均値	(ppmC)	2.09	2.06	2.02	2.02	2.01	2.05	2.07	2.14	2.14	2.18	2.16	2.11	
		6-9時における月平均値	(ppmC)	2.13	2.08	2.04	2.04	2.03	2.11	2.13	2.20	2.19	2.22	2.22	2.15	
		6-9時における測定日数	(日)	30	31	30	31	31	30	31	31	30	31	31	28	31
		6-9時における3時間平均値の最高値	(ppmC)	2.33	2.23	2.32	2.28	2.19	2.29	2.34	2.44	2.77	2.64	2.78	2.41	
		6-9時における3時間平均値の最低値	(ppmC)	1.95	1.95	1.90	1.92	1.88	1.92	1.98	2.00	1.98	2.01	2.01	2.02	
高石市	カモドールMBS	測定時間	(時間)	701	723	698	722	516	694	724	666	719	724	650	721	
		月平均値	(ppmC)	2.13	2.12	2.08	2.05	2.02	2.13	2.17	2.24	2.21	2.21	2.21	2.17	
		6-9時における月平均値	(ppmC)	2.17	2.17	2.11	2.10	2.08	2.16	2.22	2.35	2.25	2.28	2.23	2.24	
		6-9時における測定日数	(日)	30	31	30	31	22	30	31	29	31	31	28	31	
		6-9時における3時間平均値の最高値	(ppmC)	2.39	2.48	2.34	2.26	2.36	2.40	2.44	2.74	2.66	2.71	2.61	2.51	
		6-9時における3時間平均値の最低値	(ppmC)	1.95	2.00	1.84	1.85	1.85	1.95	1.95	2.12	2.02	2.02	2.03	2.01	
東大阪市	東大阪市環境衛生検査センター	測定時間	(時間)	685	704	686	707	60	0	0	0	231	711	638	674	
		月平均値	(ppmC)	2.14	2.11	2.07	2.01	2.06	-	-	-	2.23	2.26	2.27	2.20	
		6-9時における月平均値	(ppmC)	2.28	2.18	2.10	2.06	2.24	-	-	-	2.24	2.41	2.37	2.32	
		6-9時における測定日数	(日)	30	31	30	31	3	0	0	0	10	31	28	30	
		6-9時における3時間平均値の最高値	(ppmC)	2.80	2.56	2.50	2.55	2.38	-	-	-	2.81	3.06	3.22	2.93	
		6-9時における3時間平均値の最低値	(ppmC)	1.93	1.92	1.87	1.87	2.16	-	-	-	1.99	1.96	2.00	2.00	
四條畷市	国設四條畷	測定時間	(時間)	709	729	708	731	628	706	727	705	730	731	645	733	
		月平均値	(ppmC)	2.09	2.07	2.04	1.97	1.96	2.06	2.07	2.15	2.17	2.21	2.15	2.11	
		6-9時における月平均値	(ppmC)	2.14	2.09	2.05	1.99	1.99	2.09	2.11	2.21	2.23	2.31	2.20	2.16	
		6-9時における測定日数	(日)	30	31	30	31	27	30	31	30	31	31	28	31	
		6-9時における3時間平均値の最高値	(ppmC)	2.39	2.39	2.36	2.28	2.18	2.29	2.30	2.44	2.72	2.76	2.51	2.39	
		6-9時における3時間平均値の最低値	(ppmC)	1.96	1.98	1.92	1.88	1.84	1.88	1.97	2.00	2.03	2.03	2.05	2.03	

## (9)非メタン炭化水素の月間測定結果

市(区)町村	測定局名	項目	2018年												2019年		
			4月	5月	6月	7月	8月	9月	10月	11月	12月	1月	2月	3月			
大阪市中央区	国設大阪	測定時間	(時間)	713	729	704	735	715	711	729	708	733	721	656	733		
		月平均値	(ppmC)	0.12	0.08	0.11	0.09	0.08	0.11	0.11	0.16	0.14	0.15	0.13	0.12		
		6-9時における月平均値	(ppmC)	0.16	0.10	0.12	0.10	0.09	0.12	0.14	0.20	0.16	0.18	0.13	0.14		
		6-9時における測定日数	(日)	30	31	29	31	30	30	31	30	31	30	28	31		
		6-9時における3時間平均値の最高値	(ppmC)	0.39	0.38	0.23	0.25	0.21	0.25	0.34	0.40	0.38	0.38	0.30	0.40		
		6-9時における3時間平均値の最低値	(ppmC)	0.03	0.00	0.05	0.05	0.01	0.06	0.05	0.06	0.03	0.02	0.02	0.05		
		6-9時における3時間平均値が0.20ppmCを超えた日数	(日)	10	7	1	1	1	3	4	14	12	12	7	6		
		6-9時における3時間平均値が0.31ppmCを超えた日数	(日)	4	1	0	0	0	0	1	3	2	6	0	1		
大阪市此花区	此花区役所	測定時間	(時間)	707	722	705	731	731	702	727	711	738	737	666	738		
		月平均値	(ppmC)	0.18	0.20	0.22	0.27	0.22	0.25	0.19	0.20	0.17	0.17	0.18	0.17		
		6-9時における月平均値	(ppmC)	0.21	0.22	0.24	0.27	0.23	0.25	0.20	0.21	0.18	0.19	0.16	0.19		
		6-9時における測定日数	(日)	30	31	30	31	31	30	31	30	31	31	28	31		
		6-9時における3時間平均値の最高値	(ppmC)	0.48	0.39	0.44	0.51	0.35	0.36	0.33	0.41	0.49	0.43	0.42	0.49		
		6-9時における3時間平均値の最低値	(ppmC)	0.08	0.09	0.12	0.16	0.17	0.14	0.10	0.08	0.03	0.05	0.07	0.07		
		6-9時における3時間平均値が0.20ppmCを超えた日数	(日)	16	16	17	25	19	27	14	12	10	12	6	11		
		6-9時における3時間平均値が0.31ppmCを超えた日数	(日)	5	5	5	5	2	2	1	4	2	7	2	3		
大阪市淀川区	野中小学校	測定時間	(時間)	705	731	699	726	674	703	673	707	725	737	666	737		
		月平均値	(ppmC)	0.10	0.09	0.09	0.08	0.07	0.09	0.09	0.13	0.12	0.14	0.13	0.10		
		6-9時における月平均値	(ppmC)	0.13	0.09	0.09	0.08	0.07	0.09	0.11	0.16	0.14	0.18	0.14	0.12		
		6-9時における測定日数	(日)	30	31	29	31	28	30	28	30	30	31	28	31		
		6-9時における3時間平均値の最高値	(ppmC)	0.40	0.25	0.19	0.20	0.13	0.17	0.23	0.30	0.38	0.55	0.44	0.43		
		6-9時における3時間平均値の最低値	(ppmC)	0.01	0.01	0.04	0.04	0.03	0.06	0.03	0.06	0.02	0.04	0.05	0.02		
		6-9時における3時間平均値が0.20ppmCを超えた日数	(日)	6	1	0	0	0	0	2	8	6	10	4	4		
		6-9時における3時間平均値が0.31ppmCを超えた日数	(日)	1	0	0	0	0	0	0	0	3	5	2	1		

## (9)非メタン炭化水素の月間測定結果

市(区)町村	測定局名	項目	2018年										2019年		
			4月	5月	6月	7月	8月	9月	10月	11月	12月	1月	2月	3月	
大阪市平野区	摂陽中学校	測定時間	(時間)	708	730	706	728	730	707	730	694	722	731	666	463
		月平均値	(ppmC)	0.13	0.12	0.11	0.13	0.15	0.20	0.19	0.21	0.20	0.18	0.17	0.15
		6-9時における月平均値	(ppmC)	0.16	0.15	0.12	0.12	0.15	0.18	0.21	0.29	0.25	0.22	0.18	0.21
		6-9時における測定日数	(日)	30	31	30	31	31	30	31	30	30	29	28	20
		6-9時における3時間平均値の最高値	(ppmC)	0.32	0.40	0.29	0.24	0.31	0.35	0.43	0.74	0.62	0.56	0.40	0.46
		6-9時における3時間平均値の最低値	(ppmC)	0.04	0.01	0.05	0.05	0.06	0.09	0.06	0.10	0.04	0.05	0.04	0.05
		6-9時における3時間平均値が0.20ppmCを超えた日数	(日)	9	9	2	2	5	11	15	22	15	14	10	10
		6-9時における3時間平均値が0.31ppmCを超えた日数	(日)	1	2	0	0	0	1	5	11	12	9	4	3
堺市堺区	少林寺	測定時間	(時間)	700	722	699	724	722	698	723	693	724	725	653	723
		月平均値	(ppmC)	0.18	0.18	0.18	0.25	0.20	0.21	0.20	0.23	0.18	0.17	0.17	0.16
		6-9時における月平均値	(ppmC)	0.18	0.18	0.17	0.21	0.19	0.21	0.21	0.29	0.19	0.21	0.18	0.18
		6-9時における測定日数	(日)	30	31	30	31	31	30	31	30	31	31	28	31
		6-9時における3時間平均値の最高値	(ppmC)	0.42	0.41	0.35	0.35	0.35	0.37	0.39	0.56	0.45	0.59	0.47	0.44
		6-9時における3時間平均値の最低値	(ppmC)	0.05	0.02	0.06	0.11	0.06	0.11	0.03	0.07	0.01	0.04	0.05	0.04
		6-9時における3時間平均値が0.20ppmCを超えた日数	(日)	11	9	10	18	13	13	15	22	15	15	12	10
		6-9時における3時間平均値が0.31ppmCを超えた日数	(日)	4	3	1	2	2	1	4	12	3	7	4	3
堺市西区	浜寺	測定時間	(時間)	699	722	700	723	620	688	723	700	723	723	652	723
		月平均値	(ppmC)	0.17	0.17	0.17	0.19	0.15	0.17	0.17	0.21	0.17	0.16	0.18	0.15
		6-9時における月平均値	(ppmC)	0.19	0.16	0.19	0.20	0.18	0.15	0.21	0.28	0.21	0.22	0.18	0.19
		6-9時における測定日数	(日)	30	31	30	31	26	30	31	30	31	31	28	31
		6-9時における3時間平均値の最高値	(ppmC)	0.57	0.45	0.85	0.50	0.56	0.21	0.75	0.53	0.48	0.50	0.42	0.40
		6-9時における3時間平均値の最低値	(ppmC)	0.04	0.02	0.05	0.05	0.00	0.08	0.07	0.10	0.00	0.03	0.01	0.05
		6-9時における3時間平均値が0.20ppmCを超えた日数	(日)	11	10	9	16	8	1	14	22	14	18	9	12
		6-9時における3時間平均値が0.31ppmCを超えた日数	(日)	3	2	2	2	3	0	3	9	4	6	4	3

## (9)非メタン炭化水素の月間測定結果

市(区)町村	測定局名	項目	2018年										2019年		
			4月	5月	6月	7月	8月	9月	10月	11月	12月	1月	2月	3月	
堺市西区	石津	測定時間	(時間)	700	711	677	718	724	649	707	700	637	497	653	722
		月平均値	(ppmC)	0.20	0.18	0.17	0.18	0.16	0.19	0.17	0.22	0.22	0.21	0.19	0.17
		6-9時における月平均値	(ppmC)	0.21	0.18	0.18	0.18	0.17	0.21	0.19	0.27	0.23	0.24	0.20	0.20
		6-9時における測定日数	(日)	30	30	29	31	31	27	30	30	28	21	28	31
		6-9時における3時間平均値の最高値	(ppmC)	0.47	0.40	0.34	0.42	0.39	0.50	0.37	0.56	0.49	0.50	0.57	0.43
		6-9時における3時間平均値の最低値	(ppmC)	0.05	0.04	0.05	0.06	0.05	0.11	0.08	0.10	0.07	0.05	0.05	0.03
		6-9時における3時間平均値が0.20ppmCを超えた日数	(日)	13	10	9	11	7	8	12	21	13	12	12	14
		6-9時における3時間平均値が0.31ppmCを超えた日数	(日)	5	3	3	1	2	3	3	8	6	6	6	4
堺市堺区	三宝	測定時間	(時間)	711	732	628	736	733	712	733	711	735	731	659	736
		月平均値	(ppmC)	0.10	0.09	0.08	0.08	0.06	0.08	0.08	0.12	0.11	0.12	0.11	0.10
		6-9時における月平均値	(ppmC)	0.10	0.08	0.07	0.06	0.06	0.08	0.09	0.16	0.12	0.14	0.10	0.10
		6-9時における測定日数	(日)	30	31	26	31	31	30	31	30	31	31	28	31
		6-9時における3時間平均値の最高値	(ppmC)	0.29	0.18	0.16	0.17	0.20	0.18	0.19	0.38	0.29	0.40	0.27	0.24
		6-9時における3時間平均値の最低値	(ppmC)	0.03	0.03	0.03	0.03	0.03	0.04	0.03	0.04	0.01	0.03	0.02	0.02
		6-9時における3時間平均値が0.20ppmCを超えた日数	(日)	3	0	0	0	0	0	0	8	7	5	2	2
		6-9時における3時間平均値が0.31ppmCを超えた日数	(日)	0	0	0	0	0	0	0	2	0	3	0	0
堺市北区	金岡南	測定時間	(時間)	699	722	698	722	723	699	724	698	722	724	256	723
		月平均値	(ppmC)	0.19	0.18	0.17	0.19	0.16	0.21	0.21	0.26	0.20	0.19	0.24	0.17
		6-9時における月平均値	(ppmC)	0.20	0.18	0.17	0.18	0.17	0.19	0.22	0.34	0.21	0.25	0.26	0.20
		6-9時における測定日数	(日)	30	31	30	31	31	30	31	30	31	31	11	31
		6-9時における3時間平均値の最高値	(ppmC)	0.51	0.44	0.36	0.33	0.31	0.32	0.41	0.64	0.49	0.66	0.43	0.57
		6-9時における3時間平均値の最低値	(ppmC)	0.04	0.04	0.04	0.06	0.06	0.10	0.07	0.11	0.03	0.03	0.08	0.05
		6-9時における3時間平均値が0.20ppmCを超えた日数	(日)	13	14	10	11	9	14	14	26	14	16	7	13
		6-9時における3時間平均値が0.31ppmCを超えた日数	(日)	5	3	3	1	0	1	5	17	6	11	5	8

## (9)非メタン炭化水素の月間測定結果

市(区)町村	測定局名	項目	2018年										2019年		
			4月	5月	6月	7月	8月	9月	10月	11月	12月	1月	2月	3月	
岸和田市	岸和田中央公園	測定時間	(時間)	698	718	696	704	686	701	721	697	699	727	634	725
		月平均値	(ppmC)	0.14	0.14	0.14	0.13	0.12	0.15	0.17	0.18	0.14	0.13	0.16	0.13
		6-9時における月平均値	(ppmC)	0.14	0.15	0.14	0.15	0.14	0.14	0.19	0.21	0.15	0.15	0.14	0.16
		6-9時における測定日数	(日)	30	31	30	30	29	30	31	30	30	31	27	31
		6-9時における3時間平均値の最高値	(ppmC)	0.31	0.29	0.27	0.26	0.26	0.22	0.43	0.32	0.36	0.36	0.25	0.50
		6-9時における3時間平均値の最低値	(ppmC)	0.04	0.05	0.02	0.06	0.05	0.08	0.06	0.05	0.04	0.04	0.04	0.05
		6-9時における3時間平均値が0.20ppmCを超えた日数	(日)	7	6	5	3	3	4	11	17	7	8	4	6
		6-9時における3時間平均値が0.31ppmCを超えた日数	(日)	0	0	0	0	0	0	5	2	1	2	0	1
池田市	池田市立南畑会館	測定時間	(時間)	646	734	704	734	561	699	729	601	617	734	663	735
		月平均値	(ppmC)	0.07	0.07	0.04	0.07	0.06	0.03	0.04	0.07	0.08	0.08	0.08	0.06
		6-9時における月平均値	(ppmC)	0.08	0.07	0.04	0.06	0.06	0.04	0.06	0.10	0.11	0.10	0.09	0.08
		6-9時における測定日数	(日)	27	31	29	31	24	30	31	26	26	31	28	31
		6-9時における3時間平均値の最高値	(ppmC)	0.24	0.16	0.09	0.11	0.12	0.09	0.13	0.19	0.27	0.28	0.28	0.18
		6-9時における3時間平均値の最低値	(ppmC)	0.00	0.02	0.00	0.05	0.04	0.00	0.00	0.02	0.03	0.02	0.02	0.03
		6-9時における3時間平均値が0.20ppmCを超えた日数	(日)	1	0	0	0	0	0	0	0	3	3	2	0
		6-9時における3時間平均値が0.31ppmCを超えた日数	(日)	0	0	0	0	0	0	0	0	0	0	0	0
吹田市	吹田市北消防署	測定時間	(時間)	709	734	710	725	733	668	727	710	736	734	663	733
		月平均値	(ppmC)	0.08	0.08	0.08	0.08	0.07	0.08	0.07	0.09	0.11	0.11	0.11	0.09
		6-9時における月平均値	(ppmC)	0.10	0.09	0.08	0.09	0.07	0.09	0.09	0.11	0.13	0.11	0.12	0.11
		6-9時における測定日数	(日)	30	31	30	30	31	28	31	29	31	31	28	31
		6-9時における3時間平均値の最高値	(ppmC)	0.24	0.18	0.18	0.16	0.16	0.16	0.20	0.29	0.37	0.26	0.50	0.23
		6-9時における3時間平均値の最低値	(ppmC)	0.00	0.01	0.02	0.02	0.03	0.05	0.02	0.02	0.02	0.04	0.03	0.04
		6-9時における3時間平均値が0.20ppmCを超えた日数	(日)	2	0	0	0	0	0	0	1	7	3	2	2
		6-9時における3時間平均値が0.31ppmCを超えた日数	(日)	0	0	0	0	0	0	0	0	1	0	1	0



## (9)非メタン炭化水素の月間測定結果

市(区)町村	測定局名	項目	2018年												2019年		
			4月	5月	6月	7月	8月	9月	10月	11月	12月	1月	2月	3月			
貝塚市	貝塚市消防署	測定時間	(時間)	710	733	707	735	733	687	731	703	725	734	662	735		
		月平均値	(ppmC)	0.10	0.11	0.11	0.11	0.10	0.09	0.11	0.11	0.10	0.09	0.10	0.09		
		6-9時における月平均値	(ppmC)	0.11	0.12	0.11	0.13	0.11	0.09	0.12	0.13	0.10	0.09	0.11	0.10		
		6-9時における測定日数	(日)	30	31	30	31	31	28	31	30	31	31	28	31		
		6-9時における3時間平均値の最高値	(ppmC)	0.24	0.17	0.16	0.20	0.18	0.14	0.26	0.23	0.24	0.22	0.35	0.18		
		6-9時における3時間平均値の最低値	(ppmC)	0.04	0.05	0.06	0.07	0.06	0.05	0.04	0.03	0.02	0.03	0.03	0.03		
		6-9時における3時間平均値が0.20ppmCを超えた日数	(日)	1	0	0	0	0	0	2	1	1	1	2	0		
		6-9時における3時間平均値が0.31ppmCを超えた日数	(日)	0	0	0	0	0	0	0	0	0	0	1	0		
枚方市	枚方市役所	測定時間	(時間)	710	733	710	731	733	707	731	0	0	528	657	727		
		月平均値	(ppmC)	0.14	0.12	0.10	0.11	0.09	0.12	0.14	-	-	0.19	0.14	0.11		
		6-9時における月平均値	(ppmC)	0.17	0.13	0.11	0.12	0.11	0.14	0.20	-	-	0.21	0.17	0.14		
		6-9時における測定日数	(日)	30	31	30	31	31	30	31	0	0	22	28	31		
		6-9時における3時間平均値の最高値	(ppmC)	0.50	0.27	0.28	0.28	0.25	0.26	0.42	-	-	0.41	0.57	0.38		
		6-9時における3時間平均値の最低値	(ppmC)	0.04	0.03	0.02	0.05	0.04	0.04	0.03	-	-	0.06	0.02	0.01		
		6-9時における3時間平均値が0.20ppmCを超えた日数	(日)	10	6	4	3	1	5	14	-	-	11	9	7		
		6-9時における3時間平均値が0.31ppmCを超えた日数	(日)	2	0	0	0	0	0	5	-	-	6	5	2		
富田林市	富田林市役所	測定時間	(時間)	707	734	706	735	734	711	730	695	736	735	664	734		
		月平均値	(ppmC)	0.07	0.07	0.07	0.09	0.08	0.08	0.09	0.11	0.10	0.10	0.11	0.09		
		6-9時における月平均値	(ppmC)	0.07	0.06	0.07	0.09	0.08	0.08	0.09	0.12	0.12	0.11	0.11	0.10		
		6-9時における測定日数	(日)	30	31	29	31	31	30	31	30	31	31	28	31		
		6-9時における3時間平均値の最高値	(ppmC)	0.18	0.15	0.15	0.16	0.13	0.11	0.16	0.26	0.35	0.29	0.33	0.21		
		6-9時における3時間平均値の最低値	(ppmC)	0.00	0.00	0.00	0.01	0.04	0.04	0.04	0.06	0.04	0.04	0.04	0.04		
		6-9時における3時間平均値が0.20ppmCを超えた日数	(日)	0	0	0	0	0	0	0	1	3	2	1	1		
		6-9時における3時間平均値が0.31ppmCを超えた日数	(日)	0	0	0	0	0	0	0	0	1	0	1	0		

## (9)非メタン炭化水素の月間測定結果

市(区)町村	測定局名	項目	2018年												2019年		
			4月	5月	6月	7月	8月	9月	10月	11月	12月	1月	2月	3月			
寝屋川市	寝屋川市役所	測定時間	(時間)	616	735	696	734	731	699	730	689	731	731	661	732		
		月平均値	(ppmC)	0.10	0.08	0.07	0.11	0.09	0.10	0.08	0.16	0.15	0.18	0.15	0.11		
		6-9時における月平均値	(ppmC)	0.12	0.10	0.08	0.11	0.11	0.13	0.11	0.19	0.17	0.22	0.18	0.14		
		6-9時における測定日数	(日)	26	31	29	31	31	30	31	29	31	31	28	31		
		6-9時における3時間平均値の最高値	(ppmC)	0.38	0.29	0.25	0.25	0.19	0.32	0.33	0.51	0.58	0.45	0.52	0.35		
		6-9時における3時間平均値の最低値	(ppmC)	0.00	0.00	0.00	0.04	0.04	0.00	0.00	0.02	0.02	0.02	0.04	0.04		
		6-9時における3時間平均値が0.20ppmCを超えた日数	(日)	3	4	3	2	0	4	3	11	8	17	10	7		
		6-9時における3時間平均値が0.31ppmCを超えた日数	(日)	2	0	0	0	0	1	1	4	4	8	2	2		
東大阪市	東大阪市西保健センター	測定時間	(時間)	685	669	683	707	707	683	700	683	708	678	639	705		
		月平均値	(ppmC)	0.22	0.19	0.17	0.16	0.12	0.19	0.20	0.30	0.27	0.26	0.24	0.20		
		6-9時における月平均値	(ppmC)	0.28	0.22	0.18	0.17	0.16	0.22	0.26	0.38	0.33	0.34	0.27	0.28		
		6-9時における測定日数	(日)	30	29	30	31	31	30	31	30	31	30	28	31		
		6-9時における3時間平均値の最高値	(ppmC)	0.58	0.50	0.41	0.54	0.32	0.48	0.61	0.79	0.86	0.87	0.78	0.69		
		6-9時における3時間平均値の最低値	(ppmC)	0.06	0.03	0.05	0.05	0.03	0.06	0.07	0.12	0.05	0.05	0.07	0.05		
		6-9時における3時間平均値が0.20ppmCを超えた日数	(日)	16	15	10	5	7	14	19	25	20	21	16	16		
		6-9時における3時間平均値が0.31ppmCを超えた日数	(日)	14	7	4	2	1	5	9	19	14	15	11	13		
大阪市西淀川区	出来島小学校	測定時間	(時間)	700	730	703	708	725	645	718	708	735	524	665	736		
		月平均値	(ppmC)	0.19	0.18	0.18	0.16	0.15	0.21	0.21	0.27	0.24	0.24	0.24	0.20		
		6-9時における月平均値	(ppmC)	0.27	0.25	0.23	0.22	0.19	0.23	0.30	0.39	0.31	0.38	0.33	0.31		
		6-9時における測定日数	(日)	28	31	27	28	30	25	27	29	31	23	27	30		
		6-9時における3時間平均値の最高値	(ppmC)	0.50	0.50	0.35	0.63	0.42	0.36	0.54	0.85	0.62	0.85	0.69	0.65		
		6-9時における3時間平均値の最低値	(ppmC)	0.10	0.08	0.13	0.11	0.09	0.10	0.13	0.16	0.12	0.10	0.13	0.08		
		6-9時における3時間平均値が0.20ppmCを超えた日数	(日)	22	18	15	14	8	15	18	26	25	16	21	23		
		6-9時における3時間平均値が0.31ppmCを超えた日数	(日)	9	8	4	4	2	3	11	19	17	13	14	13		

## (9)非メタン炭化水素の月間測定結果

市(区)町村	測定局名	項目	2018年										2019年		
			4月	5月	6月	7月	8月	9月	10月	11月	12月	1月	2月	3月	
大阪市住之江区	北粉浜小学校	測定時間	(時間)	708	731	705	730	728	708	729	710	734	737	666	712
		月平均値	(ppmC)	0.14	0.13	0.12	0.11	0.10	0.14	0.14	0.20	0.18	0.17	0.16	0.15
		6-9時における月平均値	(ppmC)	0.17	0.14	0.13	0.12	0.11	0.15	0.16	0.26	0.22	0.21	0.18	0.18
		6-9時における測定日数	(日)	30	31	30	31	31	30	31	30	31	31	28	30
		6-9時における3時間平均値の最高値	(ppmC)	0.39	0.32	0.28	0.25	0.20	0.24	0.28	0.61	0.49	0.57	0.42	0.34
		6-9時における3時間平均値の最低値	(ppmC)	0.06	0.04	0.06	0.06	0.03	0.08	0.07	0.09	0.05	0.04	0.06	0.07
		6-9時における3時間平均値が0.20ppmCを超えた日数	(日)	12	6	4	2	0	4	7	19	14	15	9	11
		6-9時における3時間平均値が0.31ppmCを超えた日数	(日)	2	1	0	0	0	0	0	9	7	6	4	4
豊中市	豊中市役所	測定時間	(時間)	711	733	544	731	733	711	706	712	736	732	660	735
		月平均値	(ppmC)	0.16	0.15	0.12	0.14	0.12	0.15	0.14	0.21	0.18	0.18	0.18	0.14
		6-9時における月平均値	(ppmC)	0.19	0.14	0.13	0.14	0.13	0.16	0.16	0.23	0.21	0.21	0.19	0.16
		6-9時における測定日数	(日)	30	31	21	31	31	30	30	30	31	31	27	31
		6-9時における3時間平均値の最高値	(ppmC)	0.44	0.29	0.34	0.23	0.26	0.27	0.33	0.52	0.59	0.50	0.55	0.30
		6-9時における3時間平均値の最低値	(ppmC)	0.05	0.03	0.04	0.07	0.05	0.06	0.06	0.09	0.06	0.05	0.06	0.05
		6-9時における3時間平均値が0.20ppmCを超えた日数	(日)	13	6	3	4	4	7	10	15	12	16	12	8
		6-9時における3時間平均値が0.31ppmCを超えた日数	(日)	4	0	1	0	0	0	1	6	4	8	2	0
吹田市	吹田簡易裁判所	測定時間	(時間)	709	732	710	734	732	684	732	709	736	733	662	736
		月平均値	(ppmC)	0.15	0.14	0.12	0.10	0.07	0.13	0.14	0.19	0.17	0.18	0.17	0.13
		6-9時における月平均値	(ppmC)	0.19	0.17	0.14	0.12	0.09	0.17	0.20	0.25	0.22	0.22	0.21	0.18
		6-9時における測定日数	(日)	30	31	30	31	30	29	31	30	31	31	28	31
		6-9時における3時間平均値の最高値	(ppmC)	0.37	0.33	0.28	0.24	0.19	0.30	0.37	0.48	0.77	0.67	0.59	0.48
		6-9時における3時間平均値の最低値	(ppmC)	0.05	0.05	0.03	0.04	0.04	0.07	0.07	0.07	0.04	0.04	0.05	0.04
		6-9時における3時間平均値が0.20ppmCを超えた日数	(日)	15	7	5	2	0	7	15	21	15	16	11	13
		6-9時における3時間平均値が0.31ppmCを超えた日数	(日)	4	3	0	0	0	0	4	7	5	9	7	4

## (9)非メタン炭化水素の月間測定結果

市(区)町村	測定局名	項目	2018年										2019年		
			4月	5月	6月	7月	8月	9月	10月	11月	12月	1月	2月	3月	
高槻市	高槻市役所	測定時間	(時間)	684	705	683	707	708	685	705	658	708	709	608	707
		月平均値	(ppmC)	0.13	0.14	0.13	0.13	0.11	0.13	0.14	0.18	0.17	0.17	0.16	0.13
		6-9時における月平均値	(ppmC)	0.17	0.16	0.13	0.14	0.13	0.17	0.17	0.24	0.23	0.20	0.20	0.17
		6-9時における測定日数	(日)	30	31	30	31	31	30	31	29	31	31	28	31
		6-9時における3時間平均値の最高値	(ppmC)	0.37	0.37	0.27	0.24	0.27	0.31	0.38	0.46	0.60	0.49	0.63	0.39
		6-9時における3時間平均値の最低値	(ppmC)	0.05	0.01	0.04	0.06	0.04	0.06	0.05	0.09	0.05	0.04	0.01	0.05
		6-9時における3時間平均値が0.20ppmCを超えた日数	(日)	10	7	2	5	3	9	10	17	15	16	12	8
		6-9時における3時間平均値が0.31ppmCを超えた日数	(日)	1	1	0	0	0	0	1	8	8	5	4	3
守口市	淀川工科高校	測定時間	(時間)	711	694	711	734	734	698	727	682	734	734	663	735
		月平均値	(ppmC)	0.15	0.15	0.12	0.13	0.11	0.13	0.14	0.19	0.23	0.25	0.22	0.20
		6-9時における月平均値	(ppmC)	0.18	0.16	0.12	0.13	0.11	0.16	0.18	0.22	0.27	0.30	0.26	0.24
		6-9時における測定日数	(日)	30	29	30	31	31	30	31	29	31	31	28	31
		6-9時における3時間平均値の最高値	(ppmC)	0.41	0.28	0.24	0.27	0.18	0.29	0.39	0.46	0.91	0.92	0.88	0.66
		6-9時における3時間平均値の最低値	(ppmC)	0.06	0.06	0.04	0.07	0.04	0.07	0.07	0.10	0.01	0.04	0.05	0.06
		6-9時における3時間平均値が0.20ppmCを超えた日数	(日)	9	7	2	1	0	5	8	15	15	21	17	16
		6-9時における3時間平均値が0.31ppmCを超えた日数	(日)	2	0	0	0	0	0	2	6	6	15	6	5
八尾市	太子堂	測定時間	(時間)	707	731	708	730	732	702	732	709	726	732	660	732
		月平均値	(ppmC)	0.20	0.18	0.15	0.15	0.11	0.17	0.18	0.27	0.24	0.21	0.21	0.19
		6-9時における月平均値	(ppmC)	0.24	0.21	0.16	0.16	0.14	0.19	0.24	0.36	0.31	0.29	0.27	0.26
		6-9時における測定日数	(日)	30	31	30	31	31	29	31	30	31	31	28	31
		6-9時における3時間平均値の最高値	(ppmC)	0.43	0.41	0.29	0.27	0.26	0.29	0.43	0.72	0.72	0.66	0.48	0.49
		6-9時における3時間平均値の最低値	(ppmC)	0.04	0.08	0.07	0.06	0.03	0.06	0.07	0.17	0.09	0.07	0.08	0.02
		6-9時における3時間平均値が0.20ppmCを超えた日数	(日)	16	13	6	7	6	12	20	28	20	18	19	15
		6-9時における3時間平均値が0.31ppmCを超えた日数	(日)	6	5	0	0	0	0	6	19	16	12	10	12

## (9)非メタン炭化水素の月間測定結果

市(区)町村	測定局名	項目	2018年										2019年		
			4月	5月	6月	7月	8月	9月	10月	11月	12月	1月	2月	3月	
松原市	松原北小学校	測定時間	(時間)	685	709	683	705	707	682	699	660	707	706	638	709
		月平均値	(ppmC)	0.19	0.17	0.17	0.18	0.15	0.19	0.19	0.28	0.24	0.24	0.25	0.17
		6-9時における月平均値	(ppmC)	0.21	0.18	0.17	0.18	0.17	0.21	0.20	0.34	0.27	0.27	0.23	0.20
		6-9時における測定日数	(日)	30	31	30	31	31	30	31	29	31	31	28	31
		6-9時における3時間平均値の最高値	(ppmC)	0.97	0.43	0.39	0.35	0.35	0.56	0.47	0.69	0.71	0.80	0.45	0.50
		6-9時における3時間平均値の最低値	(ppmC)	0.05	0.05	0.05	0.07	0.06	0.08	0.08	0.13	0.07	0.05	0.05	0.04
		6-9時における3時間平均値が0.20ppmCを超えた日数	(日)	10	12	10	13	10	12	15	24	20	17	14	13
		6-9時における3時間平均値が0.31ppmCを超えた日数	(日)	4	3	1	1	1	3	2	13	9	12	9	6
摂津市	摂津市役所	測定時間	(時間)	711	734	708	732	732	709	731	697	733	734	664	736
		月平均値	(ppmC)	0.12	0.09	0.08	0.12	0.10	0.10	0.09	0.13	0.12	0.15	0.14	0.11
		6-9時における月平均値	(ppmC)	0.14	0.10	0.10	0.12	0.11	0.12	0.13	0.17	0.15	0.16	0.17	0.13
		6-9時における測定日数	(日)	30	31	30	31	31	30	31	30	31	31	28	31
		6-9時における3時間平均値の最高値	(ppmC)	0.30	0.24	0.29	0.21	0.18	0.19	0.25	0.35	0.49	0.41	0.54	0.31
		6-9時における3時間平均値の最低値	(ppmC)	0.03	0.01	0.00	0.07	0.07	0.03	0.04	0.03	0.01	0.04	0.03	0.04
		6-9時における3時間平均値が0.20ppmCを超えた日数	(日)	3	3	2	1	0	0	4	10	5	12	10	4
		6-9時における3時間平均値が0.31ppmCを超えた日数	(日)	0	0	0	0	0	0	0	2	4	3	3	0
高石市	カモドールMBS	測定時間	(時間)	701	723	698	722	516	694	724	666	719	724	650	721
		月平均値	(ppmC)	0.17	0.17	0.16	0.18	0.14	0.18	0.19	0.24	0.21	0.20	0.20	0.17
		6-9時における月平均値	(ppmC)	0.19	0.20	0.17	0.20	0.16	0.19	0.23	0.32	0.24	0.25	0.22	0.22
		6-9時における測定日数	(日)	30	31	30	31	22	30	31	29	31	31	28	31
		6-9時における3時間平均値の最高値	(ppmC)	0.38	0.46	0.41	0.33	0.27	0.31	0.41	0.64	0.54	0.60	0.51	0.42
		6-9時における3時間平均値の最低値	(ppmC)	0.05	0.05	0.06	0.06	0.05	0.06	0.04	0.13	0.06	0.07	0.07	0.04
		6-9時における3時間平均値が0.20ppmCを超えた日数	(日)	12	15	6	14	5	10	21	24	19	17	15	16
		6-9時における3時間平均値が0.31ppmCを超えた日数	(日)	4	3	1	1	0	0	3	13	9	12	3	8

## (9)非メタン炭化水素の月間測定結果

市(区)町村	測定局名	項目	2018年										2019年		
			4月	5月	6月	7月	8月	9月	10月	11月	12月	1月	2月	3月	
東大阪市	東大阪市環境衛生検査センター	測定時間	(時間)	685	704	686	707	60	0	0	0	231	711	638	674
		月平均値	(ppmC)	0.18	0.17	0.15	0.15	0.18	-	-	-	0.22	0.25	0.22	0.19
		6-9時における月平均値	(ppmC)	0.27	0.21	0.17	0.18	0.31	-	-	-	0.21	0.35	0.28	0.28
		6-9時における測定日数	(日)	30	31	30	31	3	0	0	0	10	31	28	30
		6-9時における3時間平均値の最高値	(ppmC)	0.71	0.47	0.41	0.51	0.42	-	-	-	0.66	0.84	0.91	0.73
		6-9時における3時間平均値の最低値	(ppmC)	0.02	0.01	0.03	0.05	0.24	-	-	-	0.04	0.03	0.04	0.04
		6-9時における3時間平均値が0.20ppmCを超えた日数	(日)	16	14	10	11	3	-	-	-	3	21	16	16
		6-9時における3時間平均値が0.31ppmCを超えた日数	(日)	12	7	4	3	1	-	-	-	3	17	11	14
四條畷市	国設四條畷	測定時間	(時間)	709	729	708	731	628	706	727	705	730	731	645	733
		月平均値	(ppmC)	0.13	0.11	0.11	0.10	0.09	0.11	0.11	0.15	0.15	0.16	0.14	0.11
		6-9時における月平均値	(ppmC)	0.16	0.13	0.12	0.11	0.09	0.13	0.13	0.18	0.19	0.22	0.17	0.14
		6-9時における測定日数	(日)	30	31	30	31	27	30	31	30	31	31	28	31
		6-9時における3時間平均値の最高値	(ppmC)	0.35	0.37	0.34	0.30	0.15	0.22	0.23	0.32	0.50	0.51	0.39	0.31
		6-9時における3時間平均値の最低値	(ppmC)	0.05	0.05	0.05	0.04	0.04	0.06	0.07	0.08	0.06	0.06	0.07	0.05
		6-9時における3時間平均値が0.20ppmCを超えた日数	(日)	11	4	2	1	0	1	5	11	11	18	10	7
		6-9時における3時間平均値が0.31ppmCを超えた日数	(日)	1	1	1	0	0	0	0	2	4	5	2	0

## (10)二酸化硫黄の月間測定結果

市(区)町村	測定局名	項目	2018年										2019年			
			4月	5月	6月	7月	8月	9月	10月	11月	12月	1月	2月	3月		
大阪市中央区	国設大阪	有効測定日数	(日)	30	31	30	31	31	30	31	30	31	30	27	31	
		測定時間	(時間)	712	734	711	736	731	711	732	711	734	725	645	735	
		月平均値	(ppm)	0.002	0.002	0.001	0.002	0.002	0.001	0.001	0.001	0.001	0.001	0.001	0.001	0.001
		1時間値が0.1ppmを超えた時間数	(時間)	0	0	0	0	0	0	0	0	0	0	0	0	0
		日平均値が0.04ppmを超えた日数	(日)	0	0	0	0	0	0	0	0	0	0	0	0	0
		1時間値の最高値	(ppm)	0.013	0.013	0.007	0.010	0.010	0.009	0.011	0.007	0.008	0.009	0.008	0.008	
		日平均値の最高値	(ppm)	0.006	0.005	0.004	0.004	0.004	0.004	0.002	0.003	0.004	0.003	0.004	0.003	
大阪市此花区	此花区役所	有効測定日数	(日)	30	31	30	31	31	29	29	28	31	31	28	31	
		測定時間	(時間)	712	737	712	736	737	705	719	687	736	737	668	735	
		月平均値	(ppm)	0.003	0.003	0.002	0.003	0.002	0.001	0.001	0.002	0.003	0.003	0.004	0.004	
		1時間値が0.1ppmを超えた時間数	(時間)	0	0	0	0	0	0	0	0	0	0	0	0	
		日平均値が0.04ppmを超えた日数	(日)	0	0	0	0	0	0	0	0	0	0	0	0	
		1時間値の最高値	(ppm)	0.020	0.018	0.016	0.017	0.011	0.010	0.008	0.008	0.011	0.009	0.019	0.015	
		日平均値の最高値	(ppm)	0.008	0.007	0.006	0.005	0.004	0.005	0.002	0.004	0.006	0.005	0.010	0.006	
大阪市大正区	平尾小学校	有効測定日数	(日)	30	31	30	31	31	14	29	30	31	31	28	31	
		測定時間	(時間)	713	736	711	735	735	378	703	714	733	736	665	732	
		月平均値	(ppm)	0.004	0.003	0.003	0.003	0.003	0.002	0.002	0.002	0.002	0.002	0.002	0.002	
		1時間値が0.1ppmを超えた時間数	(時間)	0	0	0	0	0	0	0	0	0	0	0	0	
		日平均値が0.04ppmを超えた日数	(日)	0	0	0	0	0	0	0	0	0	0	0	0	
		1時間値の最高値	(ppm)	0.023	0.018	0.026	0.026	0.011	0.013	0.013	0.016	0.014	0.013	0.014	0.017	
		日平均値の最高値	(ppm)	0.008	0.008	0.008	0.007	0.005	0.003	0.004	0.004	0.006	0.004	0.004	0.006	
大阪市淀川区	野中小学校	有効測定日数	(日)	30	31	29	31	31	29	31	30	31	31	28	23	
		測定時間	(時間)	715	741	710	739	741	713	739	717	738	740	667	569	
		月平均値	(ppm)	0.005	0.005	0.004	0.004	0.004	0.003	0.003	0.003	0.002	0.002	0.003	0.001	
		1時間値が0.1ppmを超えた時間数	(時間)	0	0	0	0	0	0	0	0	0	0	0	0	
		日平均値が0.04ppmを超えた日数	(日)	0	0	0	0	0	0	0	0	0	0	0	0	
		1時間値の最高値	(ppm)	0.016	0.015	0.020	0.014	0.010	0.009	0.007	0.009	0.008	0.008	0.012	0.006	
		日平均値の最高値	(ppm)	0.008	0.009	0.007	0.008	0.007	0.006	0.004	0.005	0.004	0.004	0.006	0.003	

## (10)二酸化硫黄の月間測定結果

市(区)町村	測定局名	項目	2018年										2019年		
			4月	5月	6月	7月	8月	9月	10月	11月	12月	1月	2月	3月	
大阪市生野区	勝山中学校	有効測定日数	(日)	30	31	30	31	31	30	31	30	31	31	27	31
		測定時間	(時間)	715	741	718	740	742	718	741	717	742	741	662	741
		月平均値	(ppm)	0.006	0.005	0.004	0.008	0.009	0.005	0.007	0.004	0.003	0.003	0.003	0.004
		1時間値が0.1ppmを超えた時間数	(時間)	0	0	0	0	0	0	0	0	0	0	0	0
		日平均値が0.04ppmを超えた日数	(日)	0	0	0	0	0	0	0	0	0	0	0	0
		1時間値の最高値	(ppm)	0.021	0.019	0.016	0.026	0.022	0.022	0.022	0.013	0.012	0.011	0.022	0.011
		日平均値の最高値	(ppm)	0.010	0.010	0.008	0.014	0.015	0.011	0.011	0.006	0.007	0.006	0.006	0.006
大阪市旭区	大宮中学校	有効測定日数	(日)	30	31	30	31	31	28	31	30	31	31	28	31
		測定時間	(時間)	718	741	718	740	742	704	739	716	742	741	669	740
		月平均値	(ppm)	0.004	0.004	0.004	0.008	0.009	0.004	0.003	0.003	0.002	0.003	0.003	0.003
		1時間値が0.1ppmを超えた時間数	(時間)	0	0	0	0	0	0	0	0	0	0	0	0
		日平均値が0.04ppmを超えた日数	(日)	0	0	0	0	0	0	0	0	0	0	0	0
		1時間値の最高値	(ppm)	0.018	0.017	0.012	0.024	0.025	0.017	0.007	0.010	0.008	0.007	0.009	0.010
		日平均値の最高値	(ppm)	0.010	0.008	0.008	0.014	0.012	0.010	0.004	0.004	0.005	0.004	0.005	0.005
大阪市城東区	聖賢小学校	有効測定日数	(日)	30	31	30	31	31	30	31	30	31	31	28	31
		測定時間	(時間)	717	741	718	740	742	718	737	718	741	741	670	739
		月平均値	(ppm)	0.005	0.005	0.004	0.010	0.013	0.008	0.007	0.003	0.002	0.003	0.003	0.003
		1時間値が0.1ppmを超えた時間数	(時間)	0	0	0	0	0	0	0	0	0	0	0	0
		日平均値が0.04ppmを超えた日数	(日)	0	0	0	0	0	0	0	0	0	0	0	0
		1時間値の最高値	(ppm)	0.016	0.014	0.014	0.033	0.035	0.024	0.020	0.009	0.008	0.009	0.010	0.010
		日平均値の最高値	(ppm)	0.009	0.008	0.009	0.019	0.020	0.013	0.011	0.005	0.005	0.004	0.006	0.005
大阪市住之江区	清江小学校	有効測定日数	(日)	30	31	30	31	31	29	31	30	31	31	28	31
		測定時間	(時間)	717	741	717	740	742	709	736	716	740	739	669	740
		月平均値	(ppm)	0.005	0.005	0.005	0.010	0.012	0.007	0.008	0.003	0.003	0.003	0.004	0.003
		1時間値が0.1ppmを超えた時間数	(時間)	0	0	0	0	0	0	0	0	0	0	0	0
		日平均値が0.04ppmを超えた日数	(日)	0	0	0	0	0	0	0	0	0	0	0	0
		1時間値の最高値	(ppm)	0.019	0.017	0.015	0.028	0.029	0.026	0.022	0.022	0.012	0.008	0.022	0.014
		日平均値の最高値	(ppm)	0.010	0.008	0.009	0.016	0.019	0.013	0.011	0.005	0.006	0.005	0.006	0.006



## (10)二酸化硫黄の月間測定結果

市(区)町村	測定局名	項目	2018年										2019年		
			4月	5月	6月	7月	8月	9月	10月	11月	12月	1月	2月	3月	
大阪市平野区	摂陽中学校	有効測定日数	(日)	30	31	30	31	31	30	31	30	30	31	28	31
		測定時間	(時間)	716	740	718	738	742	717	738	716	732	740	669	741
		月平均値	(ppm)	0.005	0.005	0.005	0.012	0.015	0.009	0.008	0.003	0.003	0.003	0.003	0.003
		1時間値が0.1ppmを超えた時間数	(時間)	0	0	0	0	0	0	0	0	0	0	0	0
		日平均値が0.04ppmを超えた日数	(日)	0	0	0	0	0	0	0	0	0	0	0	0
		1時間値の最高値	(ppm)	0.020	0.018	0.019	0.040	0.038	0.025	0.022	0.015	0.016	0.010	0.013	0.013
		日平均値の最高値	(ppm)	0.010	0.010	0.012	0.022	0.023	0.015	0.012	0.005	0.006	0.005	0.006	0.005
大阪市西区	九条南小学校	有効測定日数	(日)	30	31	30	31	31	30	31	30	31	31	28	31
		測定時間	(時間)	717	741	716	735	742	717	741	716	742	740	668	741
		月平均値	(ppm)	0.005	0.005	0.005	0.012	0.008	0.004	0.006	0.005	0.003	0.003	0.003	0.003
		1時間値が0.1ppmを超えた時間数	(時間)	0	0	0	0	0	0	0	0	0	0	0	0
		日平均値が0.04ppmを超えた日数	(日)	0	0	0	0	0	0	0	0	0	0	0	0
		1時間値の最高値	(ppm)	0.037	0.019	0.021	0.042	0.024	0.016	0.015	0.016	0.011	0.011	0.020	0.017
		日平均値の最高値	(ppm)	0.008	0.011	0.009	0.022	0.016	0.008	0.009	0.009	0.005	0.005	0.007	0.006
大阪市住之江区	南港中央公園	有効測定日数	(日)	30	29	27	31	29	27	31	30	31	31	28	31
		測定時間	(時間)	712	717	677	736	721	662	735	712	734	738	666	732
		月平均値	(ppm)	0.005	0.005	0.004	0.005	0.004	0.003	0.003	0.003	0.003	0.003	0.003	0.003
		1時間値が0.1ppmを超えた時間数	(時間)	0	0	0	0	0	0	0	0	0	0	0	0
		日平均値が0.04ppmを超えた日数	(日)	0	0	0	0	0	0	0	0	0	0	0	0
		1時間値の最高値	(ppm)	0.027	0.026	0.023	0.028	0.020	0.016	0.018	0.021	0.017	0.018	0.018	0.020
		日平均値の最高値	(ppm)	0.010	0.010	0.010	0.009	0.007	0.005	0.005	0.006	0.008	0.006	0.007	0.009
堺市堺区	少林寺	有効測定日数	(日)	30	31	30	31	31	28	31	29	31	31	28	30
		測定時間	(時間)	714	738	710	738	734	662	738	707	729	736	665	718
		月平均値	(ppm)	0.004	0.004	0.003	0.005	0.004	0.002	0.002	0.002	0.002	0.002	0.002	0.002
		1時間値が0.1ppmを超えた時間数	(時間)	0	0	0	0	0	0	0	0	0	0	0	0
		日平均値が0.04ppmを超えた日数	(日)	0	0	0	0	0	0	0	0	0	0	0	0
		1時間値の最高値	(ppm)	0.033	0.022	0.026	0.033	0.024	0.010	0.016	0.009	0.011	0.009	0.017	0.011
		日平均値の最高値	(ppm)	0.009	0.008	0.008	0.009	0.007	0.004	0.003	0.003	0.005	0.003	0.007	0.003

## (10)二酸化硫黄の月間測定結果

市(区)町村	測定局名	項目	2018年										2019年		
			4月	5月	6月	7月	8月	9月	10月	11月	12月	1月	2月	3月	
堺市西区	浜寺	有効測定日数	(日)	30	31	30	31	31	29	31	30	31	31	28	31
		測定時間	(時間)	717	741	718	742	739	706	739	717	742	742	669	742
		月平均値	(ppm)	0.007	0.006	0.006	0.006	0.006	0.004	0.005	0.004	0.004	0.005	0.004	0.004
		1時間値が0.1ppmを超えた時間数	(時間)	0	0	0	0	0	0	0	0	0	0	0	0
		日平均値が0.04ppmを超えた日数	(日)	0	0	0	0	0	0	0	0	0	0	0	0
		1時間値の最高値	(ppm)	0.087	0.035	0.060	0.055	0.043	0.037	0.072	0.026	0.017	0.037	0.020	0.025
		日平均値の最高値	(ppm)	0.015	0.011	0.019	0.014	0.011	0.009	0.010	0.008	0.006	0.008	0.007	0.007
堺市西区	石津	有効測定日数	(日)	30	31	30	31	31	30	31	30	31	28	31	
		測定時間	(時間)	718	741	718	740	739	718	739	716	734	734	666	737
		月平均値	(ppm)	0.008	0.009	0.007	0.009	0.008	0.004	0.005	0.005	0.004	0.002	0.002	0.002
		1時間値が0.1ppmを超えた時間数	(時間)	0	0	0	0	0	0	0	0	0	0	0	0
		日平均値が0.04ppmを超えた日数	(日)	0	0	0	0	0	0	0	0	0	0	0	0
		1時間値の最高値	(ppm)	0.043	0.049	0.032	0.061	0.075	0.029	0.039	0.033	0.030	0.017	0.018	0.035
		日平均値の最高値	(ppm)	0.016	0.018	0.014	0.022	0.018	0.009	0.007	0.007	0.007	0.005	0.005	0.008
堺市堺区	三宝	有効測定日数	(日)	30	31	30	31	31	30	31	30	31	28	31	
		測定時間	(時間)	717	741	718	740	740	718	742	716	737	734	666	736
		月平均値	(ppm)	0.008	0.007	0.006	0.006	0.006	0.004	0.005	0.005	0.003	0.001	0.002	0.002
		1時間値が0.1ppmを超えた時間数	(時間)	0	0	0	0	0	0	0	0	0	0	0	0
		日平均値が0.04ppmを超えた日数	(日)	0	0	0	0	0	0	0	0	0	0	0	0
		1時間値の最高値	(ppm)	0.052	0.023	0.020	0.032	0.032	0.015	0.018	0.011	0.010	0.009	0.016	0.010
		日平均値の最高値	(ppm)	0.012	0.011	0.010	0.011	0.010	0.007	0.007	0.007	0.007	0.002	0.006	0.004
堺市南区	若松台	有効測定日数	(日)	30	31	30	31	31	30	31	30	31	28	31	
		測定時間	(時間)	714	741	717	739	739	718	739	717	742	742	669	742
		月平均値	(ppm)	0.005	0.005	0.004	0.004	0.003	0.002	0.003	0.003	0.003	0.003	0.003	0.003
		1時間値が0.1ppmを超えた時間数	(時間)	0	0	0	0	0	0	0	0	0	0	0	0
		日平均値が0.04ppmを超えた日数	(日)	0	0	0	0	0	0	0	0	0	0	0	0
		1時間値の最高値	(ppm)	0.014	0.017	0.012	0.016	0.012	0.008	0.013	0.011	0.007	0.008	0.013	0.010
		日平均値の最高値	(ppm)	0.008	0.008	0.006	0.006	0.006	0.004	0.004	0.004	0.004	0.004	0.005	0.005

## (10)二酸化硫黄の月間測定結果

市(区)町村	測定局名	項目	2018年										2019年		
			4月	5月	6月	7月	8月	9月	10月	11月	12月	1月	2月	3月	
堺市北区	金岡南	有効測定日数	(日)	30	31	30	31	31	30	31	30	31	31	11	31
		測定時間	(時間)	717	741	717	742	739	717	740	715	742	740	262	742
		月平均値	(ppm)	0.007	0.007	0.005	0.006	0.006	0.004	0.005	0.005	0.004	0.004	0.005	0.005
		1時間値が0.1ppmを超えた時間数	(時間)	0	0	0	0	0	0	0	0	0	0	0	0
		日平均値が0.04ppmを超えた日数	(日)	0	0	0	0	0	0	0	0	0	0	0	0
		1時間値の最高値	(ppm)	0.035	0.021	0.017	0.029	0.031	0.011	0.027	0.013	0.016	0.010	0.014	0.025
		日平均値の最高値	(ppm)	0.013	0.012	0.010	0.011	0.010	0.006	0.007	0.007	0.007	0.006	0.007	0.009
岸和田市	岸和田中央公園	有効測定日数	(日)	30	31	30	31	29	30	31	29	31	31	28	31
		測定時間	(時間)	713	736	710	736	697	710	732	705	732	736	663	735
		月平均値	(ppm)	0.002	0.002	0.002	0.002	0.002	0.002	0.002	0.002	0.001	0.002	0.002	0.002
		1時間値が0.1ppmを超えた時間数	(時間)	0	0	0	0	0	0	0	0	0	0	0	0
		日平均値が0.04ppmを超えた日数	(日)	0	0	0	0	0	0	0	0	0	0	0	0
		1時間値の最高値	(ppm)	0.010	0.011	0.009	0.012	0.011	0.008	0.017	0.009	0.006	0.007	0.009	0.009
		日平均値の最高値	(ppm)	0.005	0.005	0.004	0.004	0.004	0.003	0.003	0.003	0.003	0.002	0.003	0.003
豊中市	豊中市千成	有効測定日数	(日)	30	31	30	31	31	22	30	28	29	31	28	31
		測定時間	(時間)	717	742	718	739	742	562	730	697	716	735	668	742
		月平均値	(ppm)	0.005	0.005	0.004	0.005	0.004	0.003	0.004	0.003	0.003	0.003	0.004	0.004
		1時間値が0.1ppmを超えた時間数	(時間)	0	0	0	0	0	0	0	0	0	0	0	0
		日平均値が0.04ppmを超えた日数	(日)	0	0	0	0	0	0	0	0	0	0	0	0
		1時間値の最高値	(ppm)	0.018	0.015	0.011	0.014	0.011	0.009	0.008	0.008	0.009	0.008	0.016	0.013
		日平均値の最高値	(ppm)	0.009	0.009	0.006	0.009	0.007	0.006	0.005	0.005	0.004	0.004	0.007	0.006
吹田市	吹田市北消防署	有効測定日数	(日)	30	31	30	31	31	27	31	30	31	31	28	31
		測定時間	(時間)	714	737	714	737	734	686	733	710	737	738	666	735
		月平均値	(ppm)	0.002	0.002	0.002	0.002	0.002	0.001	0.001	0.001	0.001	0.001	0.001	0.001
		1時間値が0.1ppmを超えた時間数	(時間)	0	0	0	0	0	0	0	0	0	0	0	0
		日平均値が0.04ppmを超えた日数	(日)	0	0	0	0	0	0	0	0	0	0	0	0
		1時間値の最高値	(ppm)	0.015	0.008	0.007	0.005	0.007	0.005	0.005	0.004	0.006	0.005	0.007	0.007
		日平均値の最高値	(ppm)	0.006	0.005	0.004	0.004	0.004	0.003	0.002	0.002	0.002	0.002	0.003	0.003

## (10)二酸化硫黄の月間測定結果

市(区)町村	測定局名	項目	2018年										2019年		
			4月	5月	6月	7月	8月	9月	10月	11月	12月	1月	2月	3月	
吹田市	吹田市川園	有効測定日数	(日)	28	31	30	31	1	-	-	-	-	-	-	-
		測定時間	(時間)	686	736	718	742	33	-	-	-	-	-	-	-
		月平均値	(ppm)	0.005	0.005	0.004	0.005	0.005	-	-	-	-	-	-	-
		1時間値が0.1ppmを超えた時間数	(時間)	0	0	0	0	0	-	-	-	-	-	-	-
		日平均値が0.04ppmを超えた日数	(日)	0	0	0	0	0	-	-	-	-	-	-	-
		1時間値の最高値	(ppm)	0.016	0.012	0.021	0.012	0.006	-	-	-	-	-	-	-
		日平均値の最高値	(ppm)	0.009	0.009	0.007	0.008	0.004	-	-	-	-	-	-	-
吹田市	吹田市高野台	有効測定日数	(日)	-	-	-	-	11	28	31	30	31	31	28	31
		測定時間	(時間)	-	-	-	-	261	696	741	718	741	741	670	742
		月平均値	(ppm)	-	-	-	-	0.004	0.004	0.004	0.003	0.002	0.003	0.003	0.004
		1時間値が0.1ppmを超えた時間数	(時間)	-	-	-	-	0	0	0	0	0	0	0	0
		日平均値が0.04ppmを超えた日数	(日)	-	-	-	-	0	0	0	0	0	0	0	0
		1時間値の最高値	(ppm)	-	-	-	-	0.009	0.009	0.010	0.007	0.008	0.007	0.010	0.011
		日平均値の最高値	(ppm)	-	-	-	-	0.006	0.007	0.005	0.004	0.004	0.004	0.006	0.007
高槻市	高槻北	有効測定日数	(日)	30	31	30	31	31	28	31	21	29	27	28	29
		測定時間	(時間)	703	736	712	732	736	694	736	518	687	669	660	668
		月平均値	(ppm)	0.001	0.001	0.001	0.001	0.001	0.001	0.001	0.001	0.001	0.001	0.001	0.001
		1時間値が0.1ppmを超えた時間数	(時間)	0	0	0	0	0	0	0	0	0	0	0	0
		日平均値が0.04ppmを超えた日数	(日)	0	0	0	0	0	0	0	0	0	0	0	0
		1時間値の最高値	(ppm)	0.013	0.007	0.003	0.004	0.004	0.005	0.004	0.005	0.003	0.005	0.005	0.004
		日平均値の最高値	(ppm)	0.004	0.003	0.002	0.002	0.002	0.002	0.001	0.002	0.001	0.002	0.002	0.003
高槻市	庄所	有効測定日数	(日)	29	31	29	31	31	30	31	28	31	31	28	31
		測定時間	(時間)	698	720	697	735	736	709	733	684	714	732	659	730
		月平均値	(ppm)	0.002	0.001	0.001	0.001	0.001	0.001	0.001	0.001	0.000	0.001	0.001	0.001
		1時間値が0.1ppmを超えた時間数	(時間)	0	0	0	0	0	0	0	0	0	0	0	0
		日平均値が0.04ppmを超えた日数	(日)	0	0	0	0	0	0	0	0	0	0	0	0
		1時間値の最高値	(ppm)	0.013	0.006	0.004	0.004	0.005	0.003	0.003	0.005	0.003	0.004	0.005	0.005
		日平均値の最高値	(ppm)	0.004	0.003	0.002	0.002	0.002	0.002	0.001	0.002	0.001	0.002	0.003	0.002

## (10)二酸化硫黄の月間測定結果

市(区)町村	測定局名	項目	2018年										2019年		
			4月	5月	6月	7月	8月	9月	10月	11月	12月	1月	2月	3月	
守口市	第一測定局(金田)	有効測定日数	(日)	30	31	30	31	31	30	31	30	31	31	28	31
		測定時間	(時間)	716	739	714	740	734	715	739	711	740	740	664	739
		月平均値	(ppm)	0.006	0.005	0.004	0.004	0.003	0.003	0.004	0.003	0.002	0.003	0.003	0.004
		1時間値が0.1ppmを超えた時間数	(時間)	0	0	0	0	0	0	0	0	0	0	0	0
		日平均値が0.04ppmを超えた日数	(日)	0	0	0	0	0	0	0	0	0	0	0	0
		1時間値の最高値	(ppm)	0.018	0.014	0.010	0.008	0.008	0.009	0.008	0.007	0.007	0.007	0.009	0.009
		日平均値の最高値	(ppm)	0.011	0.008	0.006	0.006	0.005	0.005	0.005	0.004	0.005	0.004	0.006	0.006
守口市	第二測定局(大日)	有効測定日数	(日)	30	31	30	31	30	30	31	30	31	31	27	31
		測定時間	(時間)	716	738	706	739	731	716	739	711	738	740	659	740
		月平均値	(ppm)	0.004	0.004	0.003	0.003	0.003	0.003	0.003	0.002	0.002	0.002	0.002	0.002
		1時間値が0.1ppmを超えた時間数	(時間)	0	0	0	0	0	0	0	0	0	0	0	0
		日平均値が0.04ppmを超えた日数	(日)	0	0	0	0	0	0	0	0	0	0	0	0
		1時間値の最高値	(ppm)	0.015	0.012	0.009	0.012	0.006	0.008	0.007	0.006	0.006	0.006	0.007	0.007
		日平均値の最高値	(ppm)	0.008	0.007	0.006	0.005	0.004	0.005	0.004	0.004	0.004	0.003	0.004	0.004
守口市	第三測定局(錦)	有効測定日数	(日)	30	31	30	24	31	30	31	29	31	31	28	31
		測定時間	(時間)	716	739	715	601	739	716	739	712	739	740	663	740
		月平均値	(ppm)	0.007	0.006	0.005	0.006	0.004	0.004	0.004	0.004	0.003	0.003	0.004	0.004
		1時間値が0.1ppmを超えた時間数	(時間)	0	0	0	0	0	0	0	0	0	0	0	0
		日平均値が0.04ppmを超えた日数	(日)	0	0	0	0	0	0	0	0	0	0	0	0
		1時間値の最高値	(ppm)	0.018	0.014	0.012	0.014	0.010	0.010	0.014	0.010	0.009	0.008	0.013	0.010
		日平均値の最高値	(ppm)	0.011	0.010	0.009	0.008	0.006	0.007	0.006	0.007	0.006	0.005	0.006	0.006
枚方市	枚方市役所	有効測定日数	(日)	30	31	30	30	31	30	31	30	31	31	28	30
		測定時間	(時間)	711	734	713	730	733	709	734	709	735	733	663	725
		月平均値	(ppm)	0.001	0.001	0.000	0.001	0.000	0.000	0.000	0.000	0.000	0.001	0.001	0.000
		1時間値が0.1ppmを超えた時間数	(時間)	0	0	0	0	0	0	0	0	0	0	0	0
		日平均値が0.04ppmを超えた日数	(日)	0	0	0	0	0	0	0	0	0	0	0	0
		1時間値の最高値	(ppm)	0.013	0.006	0.004	0.004	0.004	0.003	0.002	0.003	0.003	0.004	0.006	0.004
		日平均値の最高値	(ppm)	0.003	0.003	0.001	0.002	0.001	0.001	0.001	0.001	0.002	0.002	0.003	0.002

## (10) 二酸化硫黄の月間測定結果

市(区)町村	測定局名	項目	2018年										2019年		
			4月	5月	6月	7月	8月	9月	10月	11月	12月	1月	2月	3月	
枚方市	王仁公園	有効測定日数	(日)	30	31	29	31	31	30	31	30	31	31	27	30
		測定時間	(時間)	710	735	705	730	734	710	735	712	735	731	659	729
		月平均値	(ppm)	0.001	0.001	0.000	0.001	0.000	0.000	0.000	0.000	0.000	0.001	0.000	0.001
		1時間値が0.1ppmを超えた時間数	(時間)	0	0	0	0	0	0	0	0	0	0	0	0
		日平均値が0.04ppmを超えた日数	(日)	0	0	0	0	0	0	0	0	0	0	0	0
		1時間値の最高値	(ppm)	0.014	0.006	0.003	0.004	0.004	0.003	0.002	0.003	0.004	0.003	0.006	0.004
		日平均値の最高値	(ppm)	0.003	0.003	0.001	0.002	0.001	0.001	0.001	0.001	0.001	0.001	0.002	0.001
茨木市	茨木市役所	有効測定日数	(日)	30	31	30	31	31	30	31	29	31	31	28	31
		測定時間	(時間)	712	737	710	734	735	713	734	696	728	731	664	734
		月平均値	(ppm)	0.002	0.002	0.002	0.002	0.002	0.002	0.002	0.002	0.001	0.001	0.001	0.001
		1時間値が0.1ppmを超えた時間数	(時間)	0	0	0	0	0	0	0	0	0	0	0	0
		日平均値が0.04ppmを超えた日数	(日)	0	0	0	0	0	0	0	0	0	0	0	0
		1時間値の最高値	(ppm)	0.013	0.017	0.010	0.005	0.006	0.007	0.005	0.005	0.007	0.003	0.005	0.005
		日平均値の最高値	(ppm)	0.005	0.005	0.003	0.003	0.003	0.003	0.003	0.003	0.003	0.002	0.003	0.002
茨木市	耳原小学校	有効測定日数	(日)	30	31	30	25	31	30	31	29	31	31	28	31
		測定時間	(時間)	717	739	712	614	738	715	740	713	740	740	666	739
		月平均値	(ppm)	0.004	0.004	0.004	0.005	0.004	0.003	0.003	0.003	0.003	0.003	0.003	0.003
		1時間値が0.1ppmを超えた時間数	(時間)	0	0	0	0	0	0	0	0	0	0	0	0
		日平均値が0.04ppmを超えた日数	(日)	0	0	0	0	0	0	0	0	0	0	0	0
		1時間値の最高値	(ppm)	0.018	0.012	0.011	0.011	0.013	0.010	0.010	0.008	0.007	0.007	0.010	0.010
		日平均値の最高値	(ppm)	0.008	0.008	0.006	0.007	0.007	0.006	0.004	0.004	0.004	0.004	0.005	0.006
八尾市	八尾市保健所	有効測定日数	(日)	30	29	29	31	31	30	31	30	31	29	28	31
		測定時間	(時間)	704	715	683	705	732	709	729	709	734	712	649	735
		月平均値	(ppm)	0.003	0.002	0.002	0.002	0.002	0.001	0.001	0.002	0.002	0.001	0.001	0.002
		1時間値が0.1ppmを超えた時間数	(時間)	0	0	0	0	0	0	0	0	0	0	0	0
		日平均値が0.04ppmを超えた日数	(日)	0	0	0	0	0	0	0	0	0	0	0	0
		1時間値の最高値	(ppm)	0.012	0.022	0.009	0.011	0.009	0.007	0.005	0.006	0.007	0.008	0.008	0.008
		日平均値の最高値	(ppm)	0.006	0.006	0.004	0.004	0.004	0.003	0.002	0.003	0.003	0.003	0.003	0.003

## (10)二酸化硫黄の月間測定結果

市(区)町村	測定局名	項目	2018年										2019年			
			4月	5月	6月	7月	8月	9月	10月	11月	12月	1月	2月	3月		
八尾市	水越	有効測定日数	(日)	30	31	30	31	31	30	31	30	31	30	28	31	
		測定時間	(時間)	709	731	710	732	733	711	729	710	734	722	662	734	
		月平均値	(ppm)	0.001	0.001	0.000	0.001	0.001	0.000	0.000	0.000	0.000	0.000	0.000	0.000	0.001
		1時間値が0.1ppmを超えた時間数	(時間)	0	0	0	0	0	0	0	0	0	0	0	0	0
		日平均値が0.04ppmを超えた日数	(日)	0	0	0	0	0	0	0	0	0	0	0	0	0
		1時間値の最高値	(ppm)	0.009	0.017	0.005	0.005	0.005	0.003	0.004	0.004	0.004	0.005	0.005	0.005	
		日平均値の最高値	(ppm)	0.004	0.004	0.001	0.002	0.002	0.001	0.001	0.001	0.001	0.001	0.002	0.002	
富田林市	富田林市役所	有効測定日数	(日)	30	31	30	31	31	30	31	28	31	31	28	31	
		測定時間	(時間)	711	735	712	735	735	708	731	700	732	736	664	736	
		月平均値	(ppm)	0.002	0.002	0.002	0.002	0.002	0.002	0.001	0.001	0.001	0.001	0.001	0.001	
		1時間値が0.1ppmを超えた時間数	(時間)	0	0	0	0	0	0	0	0	0	0	0	0	
		日平均値が0.04ppmを超えた日数	(日)	0	0	0	0	0	0	0	0	0	0	0	0	
		1時間値の最高値	(ppm)	0.008	0.008	0.009	0.006	0.006	0.006	0.010	0.006	0.004	0.005	0.006	0.006	
		日平均値の最高値	(ppm)	0.004	0.004	0.003	0.003	0.003	0.003	0.002	0.002	0.001	0.002	0.002	0.002	
寝屋川市	成田	有効測定日数	(日)	30	31	30	31	31	30	27	30	30	31	28	31	
		測定時間	(時間)	715	737	716	739	740	716	671	714	732	735	665	736	
		月平均値	(ppm)	0.004	0.003	0.002	0.001	0.001	0.001	0.002	0.002	0.002	0.001	0.001	0.001	
		1時間値が0.1ppmを超えた時間数	(時間)	0	0	0	0	0	0	0	0	0	0	0	0	
		日平均値が0.04ppmを超えた日数	(日)	0	0	0	0	0	0	0	0	0	0	0	0	
		1時間値の最高値	(ppm)	0.016	0.014	0.005	0.005	0.004	0.005	0.005	0.005	0.006	0.004	0.007	0.004	
		日平均値の最高値	(ppm)	0.008	0.006	0.003	0.003	0.002	0.004	0.003	0.003	0.004	0.002	0.003	0.002	
門真市	門真市役所	有効測定日数	(日)	30	31	30	31	31	30	31	30	31	31	28	31	
		測定時間	(時間)	714	737	712	739	737	715	736	714	738	732	666	738	
		月平均値	(ppm)	0.002	0.001	0.001	0.001	0.001	0.000	0.000	0.001	0.001	0.001	0.001	0.001	
		1時間値が0.1ppmを超えた時間数	(時間)	0	0	0	0	0	0	0	0	0	0	0	0	
		日平均値が0.04ppmを超えた日数	(日)	0	0	0	0	0	0	0	0	0	0	0	0	
		1時間値の最高値	(ppm)	0.010	0.008	0.005	0.007	0.005	0.006	0.006	0.004	0.006	0.005	0.007	0.005	
		日平均値の最高値	(ppm)	0.004	0.004	0.003	0.003	0.003	0.002	0.001	0.002	0.003	0.002	0.003	0.002	

## (10)二酸化硫黄の月間測定結果

市(区)町村	測定局名	項目	2018年										2019年		
			4月	5月	6月	7月	8月	9月	10月	11月	12月	1月	2月	3月	
門真市	門真市南	有効測定日数	(日)	29	31	30	31	31	30	28	30	31	31	28	31
		測定時間	(時間)	711	737	715	738	737	714	690	715	741	740	668	740
		月平均値	(ppm)	0.002	0.002	0.001	0.001	0.001	0.001	0.001	0.001	0.001	0.001	0.001	0.001
		1時間値が0.1ppmを超えた時間数	(時間)	0	0	0	0	0	0	0	0	0	0	0	0
		日平均値が0.04ppmを超えた日数	(日)	0	0	0	0	0	0	0	0	0	0	0	0
		1時間値の最高値	(ppm)	0.011	0.007	0.008	0.008	0.006	0.006	0.007	0.005	0.006	0.006	0.008	0.006
		日平均値の最高値	(ppm)	0.004	0.004	0.003	0.004	0.003	0.002	0.001	0.002	0.003	0.002	0.003	0.002
高石市	高石中学校	有効測定日数	(日)	30	31	30	31	31	27	30	29	31	31	28	31
		測定時間	(時間)	711	737	712	735	736	661	731	690	734	737	665	736
		月平均値	(ppm)	0.003	0.003	0.002	0.003	0.002	0.002	0.002	0.001	0.001	0.002	0.002	0.002
		1時間値が0.1ppmを超えた時間数	(時間)	0	0	0	0	0	0	0	0	0	0	0	0
		日平均値が0.04ppmを超えた日数	(日)	0	0	0	0	0	0	0	0	0	0	0	0
		1時間値の最高値	(ppm)	0.016	0.013	0.019	0.023	0.013	0.009	0.066	0.011	0.007	0.011	0.016	0.015
		日平均値の最高値	(ppm)	0.006	0.006	0.006	0.007	0.005	0.003	0.007	0.003	0.002	0.003	0.004	0.003
高石市	高石消防署高師浜出張所	有効測定日数	(日)	30	31	30	29	31	26	31	30	31	31	28	31
		測定時間	(時間)	717	739	714	728	741	643	739	714	740	742	669	737
		月平均値	(ppm)	0.009	0.009	0.008	0.007	0.006	0.005	0.005	0.005	0.004	0.004	0.005	0.004
		1時間値が0.1ppmを超えた時間数	(時間)	0	0	0	0	0	0	0	0	0	0	0	0
		日平均値が0.04ppmを超えた日数	(日)	0	0	0	0	0	0	0	0	0	0	0	0
		1時間値の最高値	(ppm)	0.036	0.029	0.034	0.044	0.057	0.024	0.056	0.024	0.010	0.013	0.023	0.014
		日平均値の最高値	(ppm)	0.016	0.014	0.013	0.015	0.010	0.008	0.009	0.007	0.005	0.006	0.008	0.006
東大阪市	東大阪市西保健センター	有効測定日数	(日)	30	31	30	31	31	30	31	30	31	31	28	31
		測定時間	(時間)	716	740	715	739	738	716	737	714	740	740	667	740
		月平均値	(ppm)	0.006	0.007	0.005	0.006	0.005	0.004	0.004	0.004	0.004	0.004	0.004	0.005
		1時間値が0.1ppmを超えた時間数	(時間)	0	0	0	0	0	0	0	0	0	0	0	0
		日平均値が0.04ppmを超えた日数	(日)	0	0	0	0	0	0	0	0	0	0	0	0
		1時間値の最高値	(ppm)	0.019	0.019	0.013	0.016	0.016	0.010	0.013	0.010	0.011	0.011	0.013	0.012
		日平均値の最高値	(ppm)	0.011	0.012	0.009	0.010	0.007	0.006	0.006	0.007	0.006	0.006	0.007	0.007



## (10)二酸化硫黄の月間測定結果

市(区)町村	測定局名	項 目	2018年										2019年			
			4月	5月	6月	7月	8月	9月	10月	11月	12月	1月	2月	3月		
東大阪市	東大阪市六万寺(仮設)	有効測定日数	(日)	30	31	30	31	31	30	31	30	31	30	28	31	
		測定時間	(時間)	711	736	711	734	734	712	731	710	735	725	664	733	
		月平均値	(ppm)	0.002	0.002	0.002	0.002	0.002	0.001	0.001	0.001	0.001	0.001	0.001	0.001	
		1時間値が0.1ppmを超えた時間数	(時間)	0	0	0	0	0	0	0	0	0	0	0	0	
		日平均値が0.04ppmを超えた日数	(日)	0	0	0	0	0	0	0	0	0	0	0	0	
		1時間値の最高値	(ppm)	0.010	0.008	0.007	0.005	0.008	0.005	0.004	0.005	0.006	0.005	0.005	0.005	
		日平均値の最高値	(ppm)	0.005	0.005	0.003	0.003	0.004	0.002	0.002	0.002	0.002	0.002	0.002	0.002	
交野市	交野市役所	有効測定日数	(日)	30	30	30	31	30	30	30	30	30	31	31	28	31
		測定時間	(時間)	719	737	719	742	737	717	738	718	740	742	669	742	
		月平均値	(ppm)	0.004	0.005	0.004	0.004	0.003	0.002	0.002	0.002	0.002	0.002	0.002	0.003	0.003
		1時間値が0.1ppmを超えた時間数	(時間)	0	0	0	0	0	0	0	0	0	0	0	0	
		日平均値が0.04ppmを超えた日数	(日)	0	0	0	0	0	0	0	0	0	0	0	0	
		1時間値の最高値	(ppm)	0.017	0.018	0.010	0.010	0.007	0.006	0.005	0.006	0.008	0.006	0.008	0.007	
		日平均値の最高値	(ppm)	0.009	0.008	0.006	0.007	0.004	0.004	0.003	0.003	0.004	0.004	0.005	0.004	
大阪市西淀川区	出来島小学校	有効測定日数	(日)	28	31	30	30	29	27	28	30	31	31	28	23	
		測定時間	(時間)	703	741	717	726	702	663	706	717	741	740	669	571	
		月平均値	(ppm)	0.005	0.005	0.004	0.005	0.005	0.003	0.003	0.003	0.003	0.003	0.002	0.001	
		1時間値が0.1ppmを超えた時間数	(時間)	0	0	0	0	0	0	0	0	0	0	0	0	
		日平均値が0.04ppmを超えた日数	(日)	0	0	0	0	0	0	0	0	0	0	0	0	
		1時間値の最高値	(ppm)	0.017	0.017	0.013	0.014	0.013	0.011	0.008	0.010	0.011	0.008	0.011	0.009	
		日平均値の最高値	(ppm)	0.009	0.008	0.006	0.008	0.008	0.005	0.005	0.005	0.004	0.004	0.004	0.003	
大阪市福島区	海老江西小学校	有効測定日数	(日)	30	31	30	31	31	30	31	30	31	31	28	31	
		測定時間	(時間)	717	742	717	740	742	717	739	717	742	740	670	741	
		月平均値	(ppm)	0.005	0.004	0.003	0.004	0.004	0.003	0.005	0.003	0.002	0.002	0.003	0.003	
		1時間値が0.1ppmを超えた時間数	(時間)	0	0	0	0	0	0	0	0	0	0	0	0	
		日平均値が0.04ppmを超えた日数	(日)	0	0	0	0	0	0	0	0	0	0	0	0	
		1時間値の最高値	(ppm)	0.019	0.018	0.017	0.017	0.024	0.013	0.013	0.012	0.016	0.009	0.012	0.011	
		日平均値の最高値	(ppm)	0.010	0.008	0.007	0.009	0.007	0.007	0.006	0.004	0.004	0.003	0.007	0.005	

## (10)二酸化硫黄の月間測定結果

市(区)町村	測定局名	項目	2018年										2019年		
			4月	5月	6月	7月	8月	9月	10月	11月	12月	1月	2月	3月	
豊中市	豊中市役所	有効測定日数	(日)	30	31	30	31	31	29	31	29	31	31	28	31
		測定時間	(時間)	717	742	716	740	742	711	741	712	741	733	666	742
		月平均値	(ppm)	0.004	0.004	0.003	0.004	0.003	0.002	0.002	0.002	0.001	0.002	0.002	0.002
		1時間値が0.1ppmを超えた時間数	(時間)	0	0	0	0	0	0	0	0	0	0	0	0
		日平均値が0.04ppmを超えた日数	(日)	0	0	0	0	0	0	0	0	0	0	0	0
		1時間値の最高値	(ppm)	0.017	0.013	0.009	0.013	0.011	0.007	0.006	0.006	0.006	0.005	0.007	0.010
		日平均値の最高値	(ppm)	0.008	0.007	0.006	0.008	0.007	0.005	0.003	0.003	0.003	0.003	0.004	0.004
吹田市	吹田簡易裁判所	有効測定日数	(日)	30	31	30	31	31	28	31	30	31	31	28	31
		測定時間	(時間)	712	736	712	738	734	686	735	713	737	737	666	737
		月平均値	(ppm)	0.002	0.001	0.001	0.001	0.001	0.001	0.001	0.001	0.001	0.001	0.001	0.001
		1時間値が0.1ppmを超えた時間数	(時間)	0	0	0	0	0	0	0	0	0	0	0	0
		日平均値が0.04ppmを超えた日数	(日)	0	0	0	0	0	0	0	0	0	0	0	0
		1時間値の最高値	(ppm)	0.010	0.008	0.016	0.006	0.005	0.006	0.004	0.005	0.006	0.005	0.008	0.006
		日平均値の最高値	(ppm)	0.004	0.004	0.003	0.003	0.003	0.003	0.002	0.003	0.002	0.003	0.004	0.002
高槻市	高槻市役所	有効測定日数	(日)	30	31	30	31	31	30	21	28	30	31	27	31
		測定時間	(時間)	711	734	711	733	735	710	516	689	715	706	637	720
		月平均値	(ppm)	0.002	0.001	0.001	0.001	0.001	0.001	0.001	0.000	0.000	0.001	0.001	0.001
		1時間値が0.1ppmを超えた時間数	(時間)	0	0	0	0	0	0	0	0	0	0	0	0
		日平均値が0.04ppmを超えた日数	(日)	0	0	0	0	0	0	0	0	0	0	0	0
		1時間値の最高値	(ppm)	0.013	0.005	0.005	0.005	0.005	0.004	0.002	0.004	0.002	0.003	0.004	0.004
		日平均値の最高値	(ppm)	0.004	0.003	0.002	0.003	0.002	0.002	0.001	0.001	0.001	0.002	0.002	0.002
枚方市	中振	有効測定日数	(日)	30	31	30	31	31	29	31	30	31	31	28	27
		測定時間	(時間)	710	734	712	735	731	705	735	712	735	735	664	685
		月平均値	(ppm)	0.001	0.001	0.001	0.001	0.001	0.000	0.000	0.001	0.001	0.001	0.001	0.001
		1時間値が0.1ppmを超えた時間数	(時間)	0	0	0	0	0	0	0	0	0	0	0	0
		日平均値が0.04ppmを超えた日数	(日)	0	0	0	0	0	0	0	0	0	0	0	0
		1時間値の最高値	(ppm)	0.012	0.006	0.004	0.004	0.004	0.004	0.003	0.004	0.003	0.004	0.006	0.004
		日平均値の最高値	(ppm)	0.004	0.003	0.002	0.003	0.001	0.002	0.001	0.001	0.001	0.002	0.003	0.002

## (10)二酸化硫黄の月間測定結果

市(区)町村	測定局名	項目	2018年										2019年			
			4月	5月	6月	7月	8月	9月	10月	11月	12月	1月	2月	3月		
東大阪市	東大阪市環境衛生検査センター	有効測定日数	(日)	30	31	30	31	30	0	13	30	31	31	28	29	
		測定時間	(時間)	711	736	711	734	722	0	319	711	735	735	664	723	
		月平均値	(ppm)	0.001	0.001	0.001	0.001	0.001	-	0.000	0.001	0.001	0.001	0.001	0.001	0.001
		1時間値が0.1ppmを超えた時間数	(時間)	0	0	0	0	0	-	0	0	0	0	0	0	0
		日平均値が0.04ppmを超えた日数	(日)	0	0	0	0	0	-	0	0	0	0	0	0	0
		1時間値の最高値	(ppm)	0.012	0.009	0.007	0.005	0.006	-	0.007	0.005	0.006	0.005	0.006	0.005	
		日平均値の最高値	(ppm)	0.004	0.004	0.002	0.003	0.003	-	0.001	0.002	0.002	0.002	0.002	0.002	
四條畷市	国設四條畷	有効測定日数	(日)	30	31	30	31	30	30	31	29	31	31	24	31	
		測定時間	(時間)	704	733	710	734	731	709	727	706	735	732	605	735	
		月平均値	(ppm)	0.003	0.003	0.002	0.002	0.002	0.002	0.002	0.002	0.002	0.002	0.002	0.001	
		1時間値が0.1ppmを超えた時間数	(時間)	0	0	0	0	0	0	0	0	0	0	0	0	
		日平均値が0.04ppmを超えた日数	(日)	0	0	0	0	0	0	0	0	0	0	0	0	
		1時間値の最高値	(ppm)	0.013	0.009	0.007	0.007	0.005	0.006	0.005	0.006	0.005	0.006	0.008	0.005	
		日平均値の最高値	(ppm)	0.006	0.006	0.004	0.004	0.004	0.003	0.003	0.003	0.003	0.004	0.004	0.002	

## (11)一酸化炭素の月間測定結果

市(区)町村	測定局名	項 目	2018年										2019年		
			4月	5月	6月	7月	8月	9月	10月	11月	12月	1月	2月	3月	
大阪市中央区	国設大阪	有効測定日数	(日)	30	31	30	31	31	30	31	30	31	30	27	30
		測定時間	(時間)	716	739	715	740	739	716	738	715	739	727	658	734
		月平均値	(ppm)	0.3	0.3	0.3	0.2	0.2	0.3	0.3	0.3	0.4	0.4	0.4	0.3
		8時間値が20ppmを超えた回数	(日)	0	0	0	0	0	0	0	0	0	0	0	0
		日平均値が10ppmを超えた日数	(日)	0	0	0	0	0	0	0	0	0	0	0	0
		1時間値の最高値	(ppm)	0.7	0.6	0.6	0.6	0.5	0.5	0.6	1.0	1.2	0.9	1.0	0.7
		日平均値の最高値	(ppm)	0.5	0.5	0.4	0.4	0.3	0.4	0.3	0.6	0.7	0.5	0.6	0.4
高槻市	梶原	有効測定日数	(日)	30	31	30	31	31	30	31	30	29	31	28	31
		測定時間	(時間)	712	738	713	735	738	711	737	714	713	735	665	737
		月平均値	(ppm)	0.3	0.3	0.2	0.2	0.2	0.2	0.3	0.3	0.3	0.3	0.3	0.3
		8時間値が20ppmを超えた回数	(日)	0	0	0	0	0	0	0	0	0	0	0	0
		日平均値が10ppmを超えた日数	(日)	0	0	0	0	0	0	0	0	0	0	0	0
		1時間値の最高値	(ppm)	0.7	0.6	0.5	0.7	0.5	0.5	0.5	0.7	0.7	0.8	0.8	0.5
		日平均値の最高値	(ppm)	0.4	0.4	0.4	0.3	0.3	0.4	0.4	0.5	0.4	0.5	0.5	0.4
寝屋川市	成田	有効測定日数	(日)	30	30	30	31	26	29	27	27	31	31	28	17
		測定時間	(時間)	715	723	715	737	639	705	670	678	734	737	665	431
		月平均値	(ppm)	0.3	0.3	0.2	0.2	0.2	0.3	0.3	0.3	0.3	0.4	0.4	0.3
		8時間値が20ppmを超えた回数	(日)	0	0	0	0	0	0	0	0	0	0	0	0
		日平均値が10ppmを超えた日数	(日)	0	0	0	0	0	0	0	0	0	0	0	0
		1時間値の最高値	(ppm)	0.7	0.6	0.6	0.5	0.5	0.7	0.8	0.9	1.6	1.5	1.0	0.6
		日平均値の最高値	(ppm)	0.4	0.5	0.4	0.4	0.3	0.5	0.4	0.6	0.8	0.6	0.5	0.4
門真市	門真市南	有効測定日数	(日)	30	31	30	31	31	30	28	30	31	31	28	31
		測定時間	(時間)	715	739	716	741	740	717	692	716	741	740	668	740
		月平均値	(ppm)	0.3	0.3	0.3	0.2	0.2	0.2	0.3	0.4	0.4	0.4	0.4	0.4
		8時間値が20ppmを超えた回数	(日)	0	0	0	0	0	0	0	0	0	0	0	0
		日平均値が10ppmを超えた日数	(日)	0	0	0	0	0	0	0	0	0	0	0	0
		1時間値の最高値	(ppm)	0.7	0.6	0.7	1.6	0.4	0.5	0.6	1.2	1.4	1.2	1.0	0.9
		日平均値の最高値	(ppm)	0.5	0.4	0.4	0.5	0.3	0.3	0.4	0.6	0.9	0.6	0.6	0.5

## (11)一酸化炭素の月間測定結果

市(区)町村	測定局名	項目	2018年										2019年		
			4月	5月	6月	7月	8月	9月	10月	11月	12月	1月	2月	3月	
大阪市北区	梅田新道	有効測定日数	(日)	30	31	23	31	31	30	31	24	31	31	28	31
		測定時間	(時間)	713	737	578	737	738	713	736	590	736	738	665	735
		月平均値	(ppm)	0.3	0.2	0.2	0.2	0.2	0.2	0.3	0.3	0.3	0.3	0.4	0.3
		8時間値が20ppmを超えた回数	(日)	0	0	0	0	0	0	0	0	0	0	0	0
		日平均値が10ppmを超えた日数	(日)	0	0	0	0	0	0	0	0	0	0	0	0
		1時間値の最高値	(ppm)	0.7	0.5	0.8	0.6	0.5	1.0	0.7	0.8	0.9	1.0	0.9	0.8
		日平均値の最高値	(ppm)	0.4	0.3	0.3	0.3	0.3	0.3	0.4	0.5	0.7	0.5	0.6	0.4
大阪市西淀川区	出来島小学校	有効測定日数	(日)	30	31	30	31	31	27	31	30	31	31	28	31
		測定時間	(時間)	713	737	712	736	738	661	733	713	735	738	665	734
		月平均値	(ppm)	0.3	0.3	0.3	0.2	0.2	0.3	0.3	0.3	0.3	0.4	0.4	0.3
		8時間値が20ppmを超えた回数	(日)	0	0	0	0	0	0	0	0	0	0	0	0
		日平均値が10ppmを超えた日数	(日)	0	0	0	0	0	0	0	0	0	0	0	0
		1時間値の最高値	(ppm)	1.1	1.1	1.7	0.9	1.1	1.5	1.4	1.8	1.4	1.0	1.3	1.1
		日平均値の最高値	(ppm)	0.4	0.4	0.5	0.4	0.4	0.4	0.5	0.6	0.8	0.5	0.6	0.5
大阪市東成区	今里交差点	有効測定日数	(日)	30	31	30	31	31	30	31	30	31	31	28	31
		測定時間	(時間)	713	738	713	734	738	710	735	713	736	738	666	736
		月平均値	(ppm)	0.4	0.5	0.5	0.4	0.4	0.4	0.4	0.5	0.5	0.5	0.5	0.5
		8時間値が20ppmを超えた回数	(日)	0	0	0	0	0	0	0	0	0	0	0	0
		日平均値が10ppmを超えた日数	(日)	0	0	0	0	0	0	0	0	0	0	0	0
		1時間値の最高値	(ppm)	1.0	1.3	1.2	1.0	1.0	1.0	0.9	1.2	1.4	1.6	1.3	1.3
		日平均値の最高値	(ppm)	0.6	0.7	0.6	0.6	0.7	0.5	0.5	0.8	0.9	0.7	0.7	0.6
堺市美原区	美原丹上	有効測定日数	(日)	30	31	30	31	31	30	31	30	31	31	27	31
		測定時間	(時間)	711	738	714	737	737	712	736	713	736	738	659	737
		月平均値	(ppm)	0.2	0.2	0.1	0.1	0.1	0.2	0.2	0.3	0.3	0.2	0.3	0.2
		8時間値が20ppmを超えた回数	(日)	0	0	0	0	0	0	0	0	0	0	0	0
		日平均値が10ppmを超えた日数	(日)	0	0	0	0	0	0	0	0	0	0	0	0
		1時間値の最高値	(ppm)	0.6	0.5	0.6	0.5	0.4	0.5	0.7	0.8	1.0	0.9	0.9	0.7
		日平均値の最高値	(ppm)	0.3	0.3	0.2	0.2	0.2	0.3	0.3	0.5	0.5	0.4	0.4	0.3

## (11)一酸化炭素の月間測定結果

市(区)町村	測定局名	項目	2018年										2019年		
			4月	5月	6月	7月	8月	9月	10月	11月	12月	1月	2月	3月	
堺市東区	中環石原	有効測定日数	(日)	30	31	30	31	31	30	31	30	31	31	28	31
		測定時間	(時間)	713	737	712	737	739	712	737	712	736	737	663	736
		月平均値	(ppm)	0.4	0.4	0.3	0.4	0.4	0.4	0.5	0.6	0.5	0.5	0.5	0.4
		8時間値が20ppmを超えた回数	(日)	0	0	0	0	0	0	0	0	0	0	0	0
		日平均値が10ppmを超えた日数	(日)	0	0	0	0	0	0	0	0	0	0	0	0
		1時間値の最高値	(ppm)	0.8	0.8	0.9	0.9	0.8	0.7	0.9	1.1	1.4	1.4	1.0	0.9
		日平均値の最高値	(ppm)	0.5	0.5	0.5	0.5	0.5	0.6	0.6	0.7	0.8	0.8	0.7	0.6
豊中市	豊中市役所	有効測定日数	(日)	30	31	29	31	31	30	31	30	31	31	27	31
		測定時間	(時間)	713	738	711	736	738	713	735	713	737	734	657	737
		月平均値	(ppm)	0.4	0.3	0.3	0.2	0.2	0.3	0.3	0.4	0.4	0.4	0.5	0.4
		8時間値が20ppmを超えた回数	(日)	0	0	0	0	0	0	0	0	0	0	0	0
		日平均値が10ppmを超えた日数	(日)	0	0	0	0	0	0	0	0	0	0	0	0
		1時間値の最高値	(ppm)	0.8	0.6	0.8	0.6	0.5	0.5	0.8	1.3	1.5	1.3	2.8	2.0
		日平均値の最高値	(ppm)	0.5	0.5	0.4	0.4	0.3	0.4	0.5	0.7	0.9	0.6	0.7	0.5
吹田市	吹田簡易裁判所	有効測定日数	(日)	30	31	30	31	31	28	31	30	31	31	28	31
		測定時間	(時間)	712	741	716	742	740	704	736	713	738	738	666	738
		月平均値	(ppm)	0.3	0.3	0.3	0.2	0.2	0.3	0.4	0.5	0.5	0.5	0.5	0.4
		8時間値が20ppmを超えた回数	(日)	0	0	0	0	0	0	0	0	0	0	0	0
		日平均値が10ppmを超えた日数	(日)	0	0	0	0	0	0	0	0	0	0	0	0
		1時間値の最高値	(ppm)	1.1	0.9	0.7	1.2	0.6	1.5	0.9	1.4	3.7	1.5	1.4	1.5
		日平均値の最高値	(ppm)	0.5	0.5	0.4	0.4	0.3	0.5	0.6	0.8	0.9	0.7	0.7	0.7
高槻市	高槻市役所	有効測定日数	(日)	30	31	30	31	31	30	29	30	31	31	28	31
		測定時間	(時間)	712	735	714	734	738	709	713	713	742	738	660	737
		月平均値	(ppm)	0.3	0.3	0.3	0.2	0.2	0.3	0.3	0.4	0.4	0.4	0.4	0.3
		8時間値が20ppmを超えた回数	(日)	0	0	0	0	0	0	0	0	0	0	0	0
		日平均値が10ppmを超えた日数	(日)	0	0	0	0	0	0	0	0	0	0	0	0
		1時間値の最高値	(ppm)	0.6	0.7	0.5	0.5	0.4	0.5	0.5	0.9	1.1	0.9	1.1	0.7
		日平均値の最高値	(ppm)	0.4	0.4	0.4	0.3	0.3	0.4	0.4	0.6	0.7	0.6	0.5	0.4

## (11)一酸化炭素の月間測定結果

市(区)町村	測定局名	項 目	2018年										2019年		
			4月	5月	6月	7月	8月	9月	10月	11月	12月	1月	2月	3月	
枚方市	中振	有効測定日数	(日)	30	31	30	31	31	29	31	30	31	31	28	31
		測定時間	(時間)	711	736	711	735	735	705	735	712	734	735	663	734
		月平均値	(ppm)	0.3	0.3	0.3	0.2	0.2	0.3	0.4	0.4	0.4	0.5	0.5	0.4
		8時間値が <sup>△</sup> 20ppmを超えた回数	(日)	0	0	0	0	0	0	0	0	0	0	0	0
		日平均値が <sup>△</sup> 10ppmを超えた日数	(日)	0	0	0	0	0	0	0	0	0	0	0	0
		1時間値の最高値	(ppm)	1.0	0.7	0.9	0.6	0.4	0.7	0.9	1.2	1.3	1.2	1.1	1.0
		日平均値の最高値	(ppm)	0.5	0.5	0.4	0.3	0.3	0.4	0.5	0.7	0.9	0.7	0.6	0.5
東大阪市	東大阪市環境衛生検査センター	有効測定日数	(日)	30	31	30	31	30	0	13	29	31	31	28	29
		測定時間	(時間)	712	734	712	735	722	0	321	706	735	735	664	724
		月平均値	(ppm)	0.3	0.3	0.3	0.2	0.2	-	0.3	0.4	0.4	0.4	0.4	0.4
		8時間値が <sup>△</sup> 20ppmを超えた回数	(日)	0	0	0	0	0	-	0	0	0	0	0	0
		日平均値が <sup>△</sup> 10ppmを超えた日数	(日)	0	0	0	0	0	-	0	0	0	0	0	0
		1時間値の最高値	(ppm)	0.8	0.7	0.6	0.9	0.5	-	0.9	1.7	1.5	1.3	1.6	1.0
		日平均値の最高値	(ppm)	0.5	0.5	0.4	0.4	0.4	-	0.4	0.9	0.9	0.6	0.6	0.5
四條畷市	国設四條畷	有効測定日数	(日)	30	31	30	31	31	30	31	30	31	31	28	31
		測定時間	(時間)	711	733	706	733	730	706	732	709	735	727	655	733
		月平均値	(ppm)	0.3	0.3	0.3	0.2	0.2	0.3	0.4	0.4	0.5	0.5	0.5	0.4
		8時間値が <sup>△</sup> 20ppmを超えた回数	(日)	0	0	0	0	0	0	0	0	0	0	0	0
		日平均値が <sup>△</sup> 10ppmを超えた日数	(日)	0	0	0	0	0	0	0	0	0	0	0	0
		1時間値の最高値	(ppm)	0.8	0.7	1.2	0.5	0.6	0.7	0.9	1.2	1.7	1.9	1.3	0.9
		日平均値の最高値	(ppm)	0.4	0.4	0.6	0.3	0.4	0.5	0.4	0.7	1.1	0.9	0.6	0.5





### 3 気象要素等測定結果

(注1) 風配図中の無風%は、風速が0.4m/s以下の風 (calm) の出現率。

(注2) 風速・風向の1時間値は、毎50分から正時(00分)までの10分間平均値。月間・年間の平均風速は、風速の1時間値の平均値。

(注3) 温度・湿度の1時間値は、毎正時の瞬時値。月間・年間の平均値は1時間値の平均値。

(注4) 雨量、日射量、交通量の1時間値は、毎正時から次の正時までの積算値であり、月間・年間値等の算出方法はそれぞれの表の備考に示した。

(注5) 風配図以外は府所管局のみを掲載。

# 風配図 - 月別

測定局：国設大阪

2018年4月～2019年3月 1～24 時

風向風速計高さ 40.0 m

--- 出現頻度  
 —— 平均風速

円内 無風%  
 測定時間数

通年

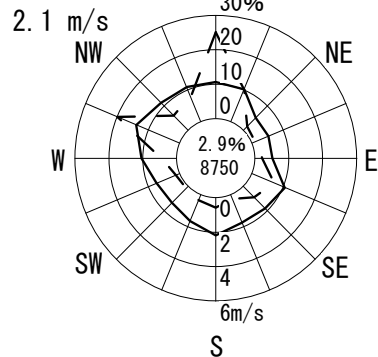

凡例

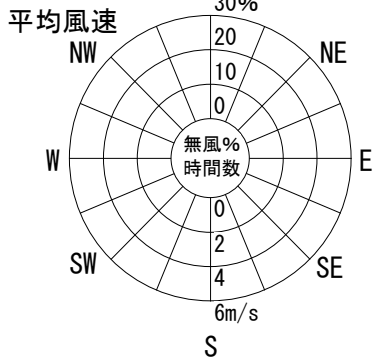

4月

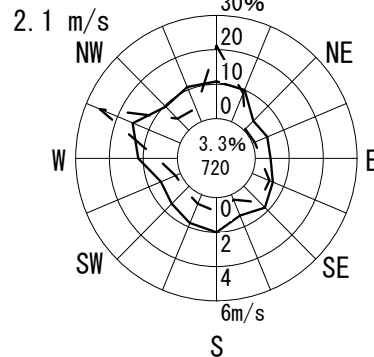

5月

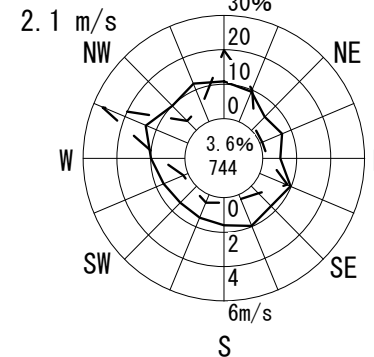

6月

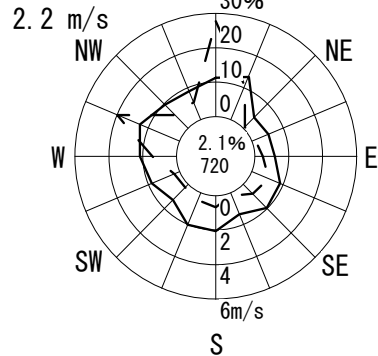

7月

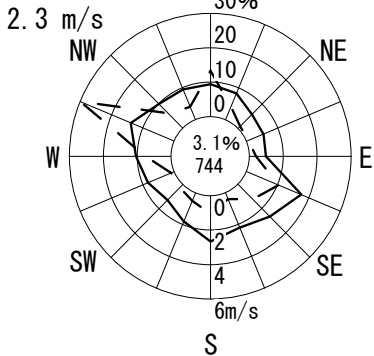

8月

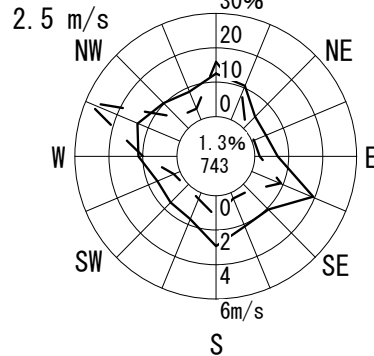

9月

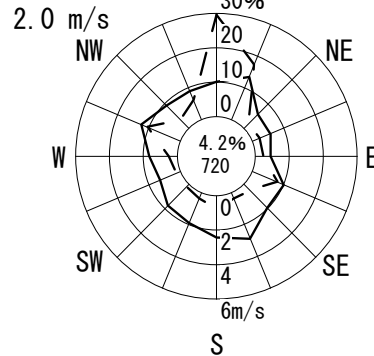

10月

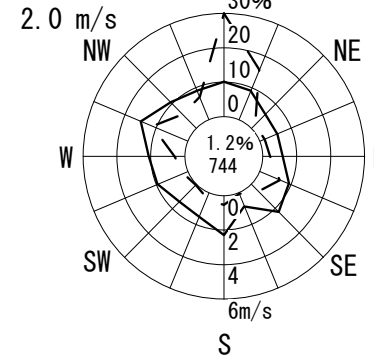

11月

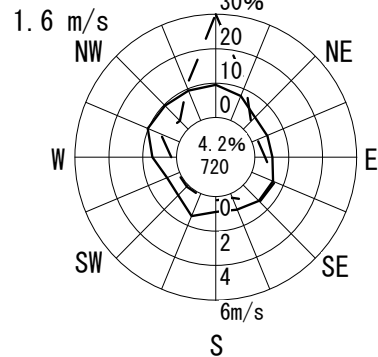

12月

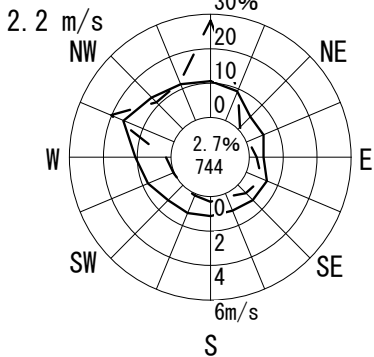

1月

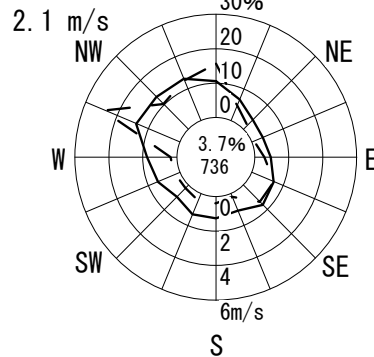

2月

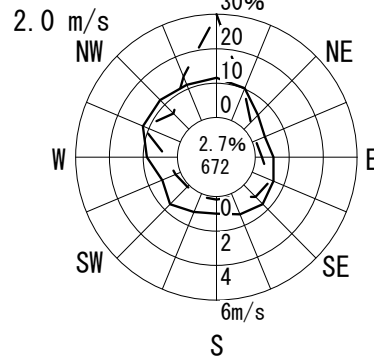

3月

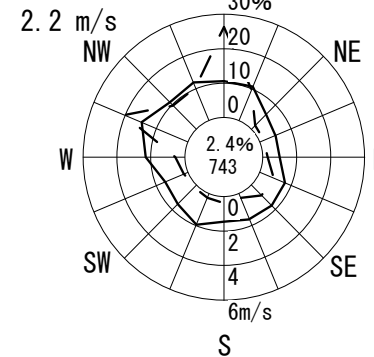

# 風配図 - 月別

測定局：茨木市役所

2018年4月～2019年3月 1～24 時  
風向風速計高さ 43.6 m

— 出現頻度  
—— 平均風速

円内 無風%  
測定時間数

通年

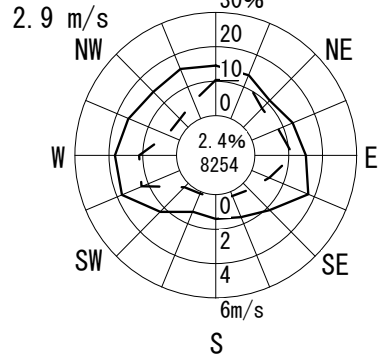

凡例

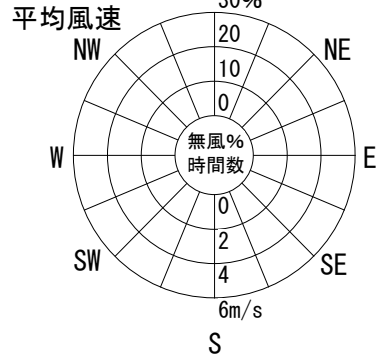

4月

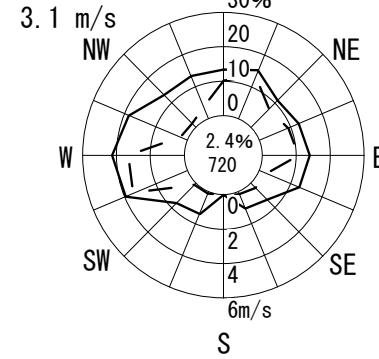

5月

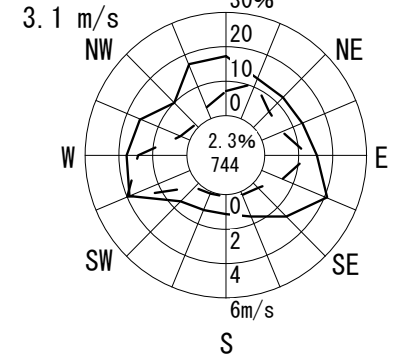

6月

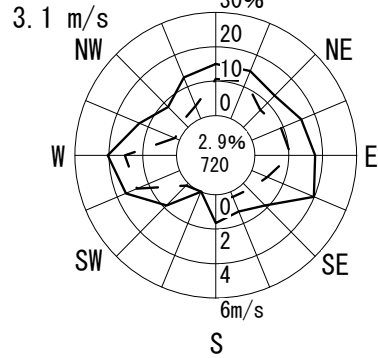

7月

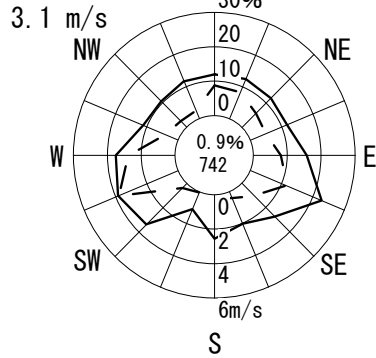

8月

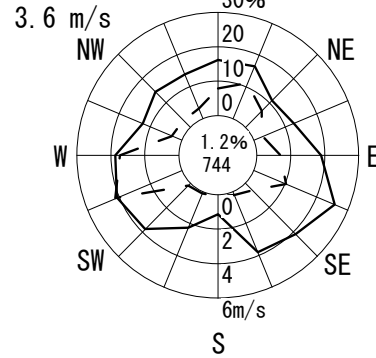

9月

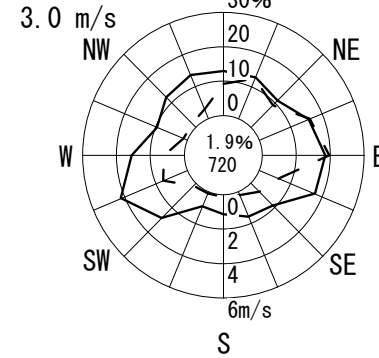

10月

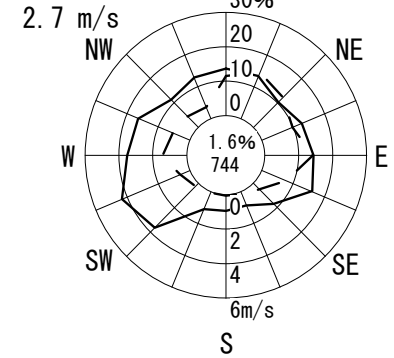

11月

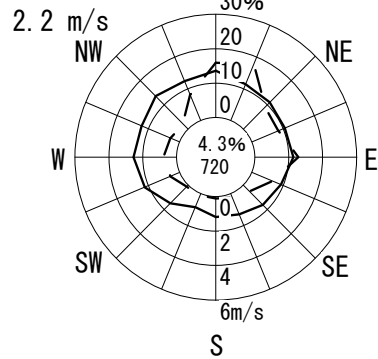

12月

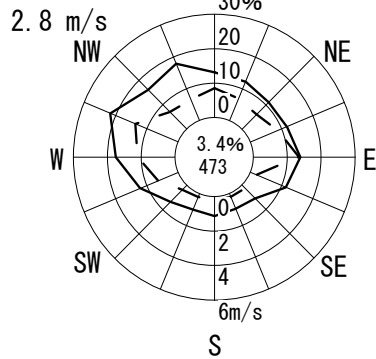

1月

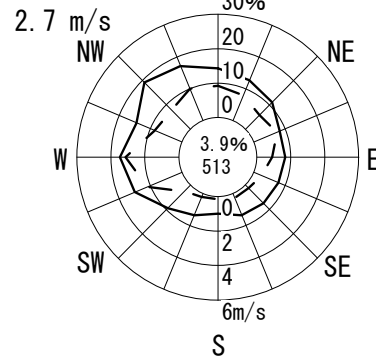

2月

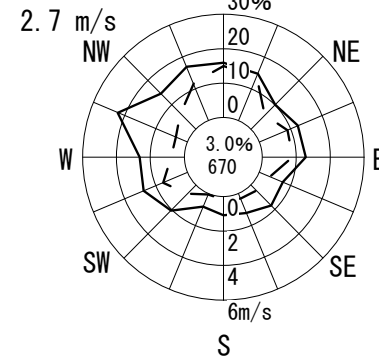

3月

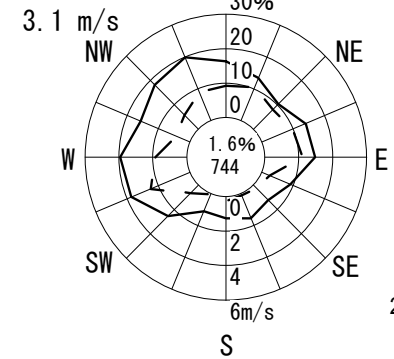

# 風配図 - 月別

測定局：寝屋川市役所

2018年4月～2019年3月 1～24 時  
風向風速計高さ 29.0 m

--- 出現頻度  
—— 平均風速

円内 無風%  
測定時間数

通年

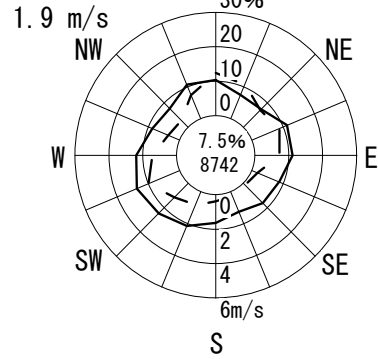

凡例

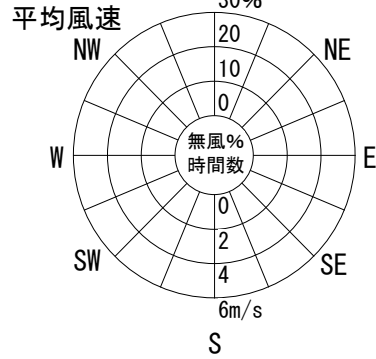

4月

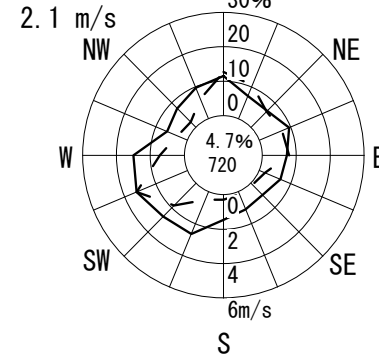

5月

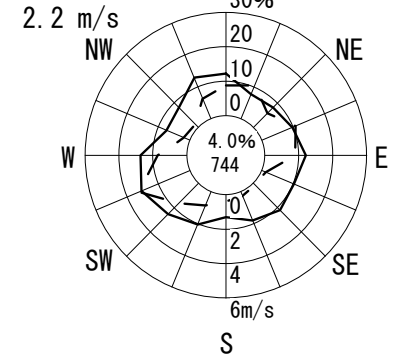

6月

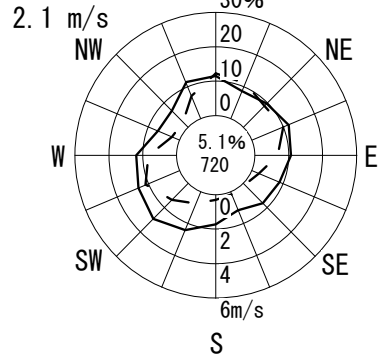

7月

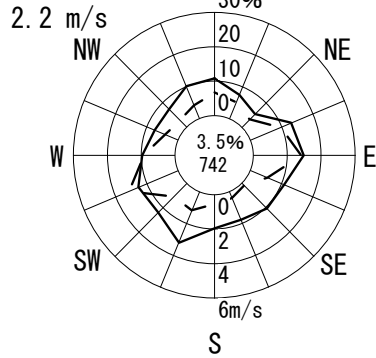

8月

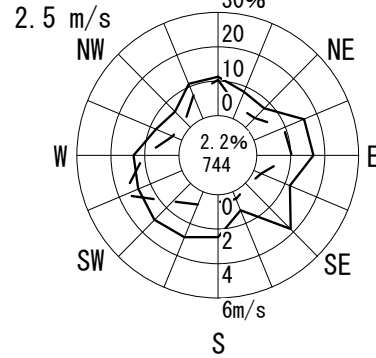

9月

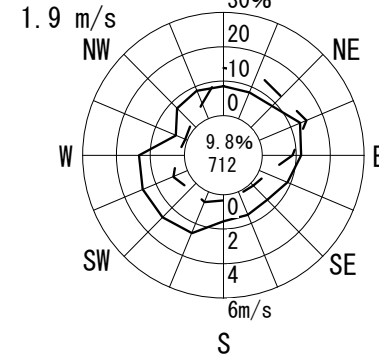

10月

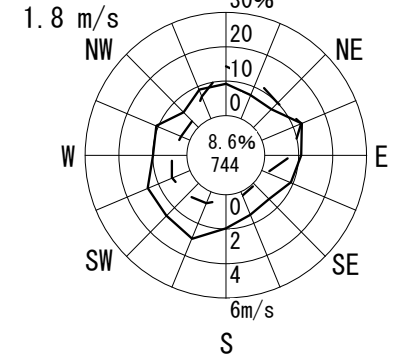

11月

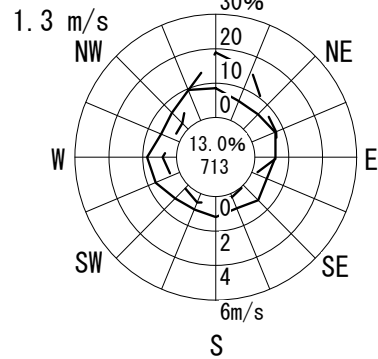

12月

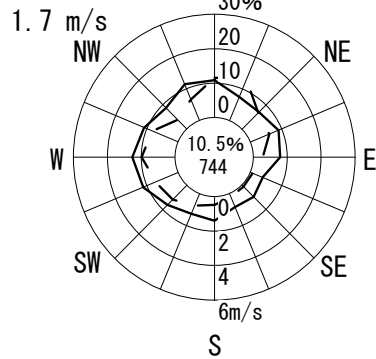

1月

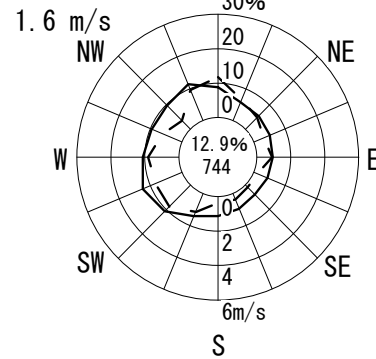

2月

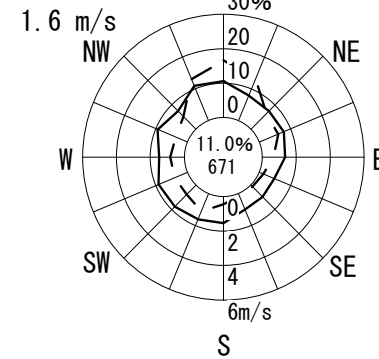

3月

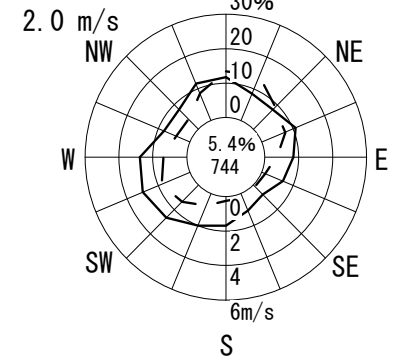

# 風配図 - 月別

測定局：高石中学校

2018年4月～2019年3月 1～24 時  
風向風速計高さ 18.0 m

— 出現頻度  
—— 平均風速

円内 無風%  
測定時間数

通年

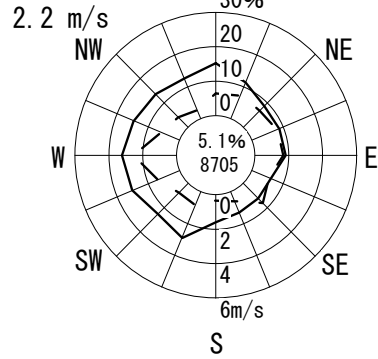

凡例

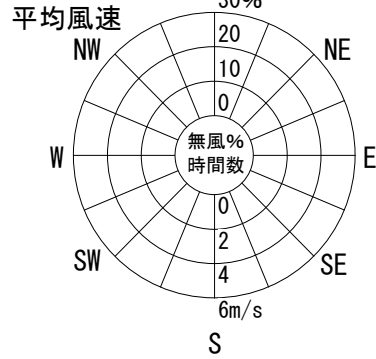

4月

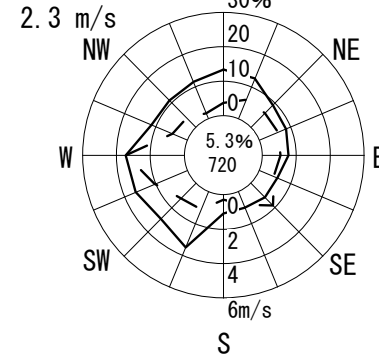

5月

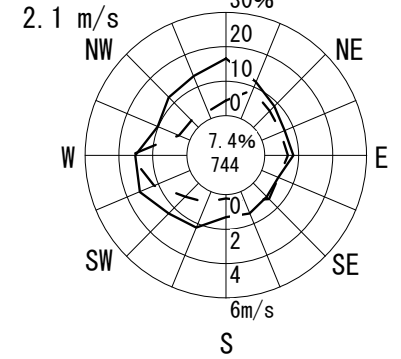

6月

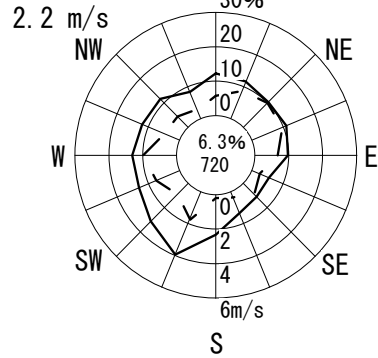

7月

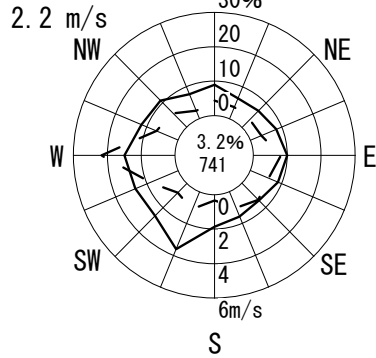

8月

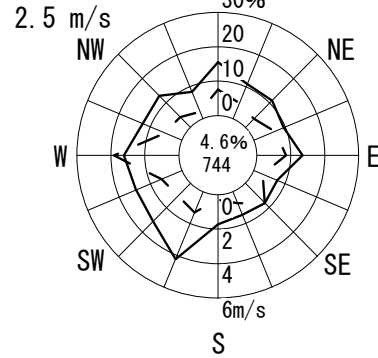

9月

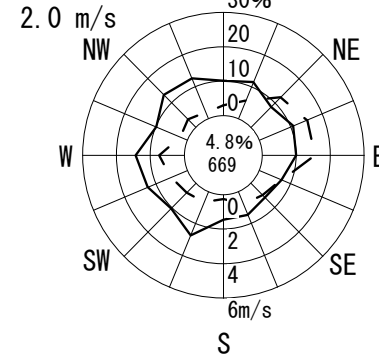

10月

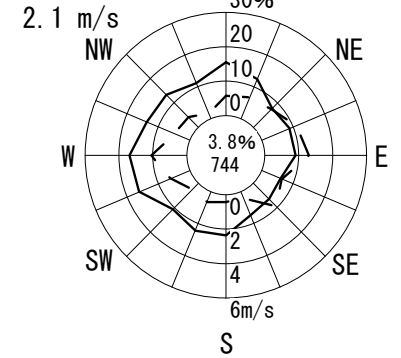

11月

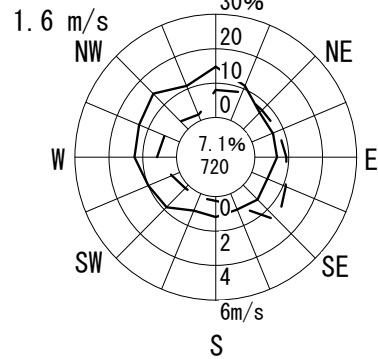

12月

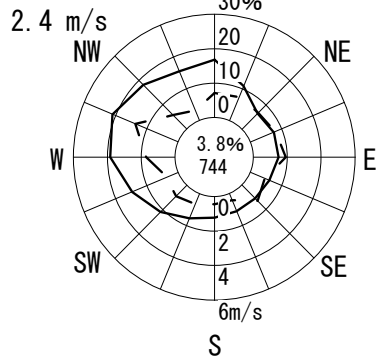

1月

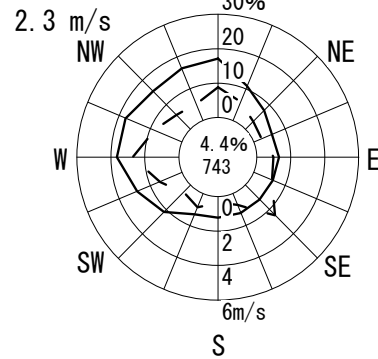

2月

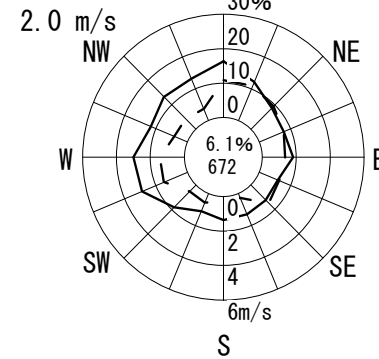

3月

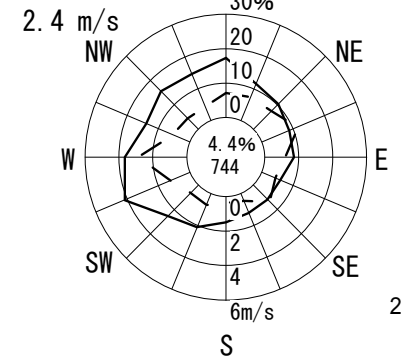

# 風配図 - 月別

測定局：池田市立南畑会館

2018年4月～2019年3月 1～24 時

風向風速計高さ 14.6 m

— 出現頻度  
 —— 平均風速

円内 無風%  
 測定時間数

通年

2.2 m/s

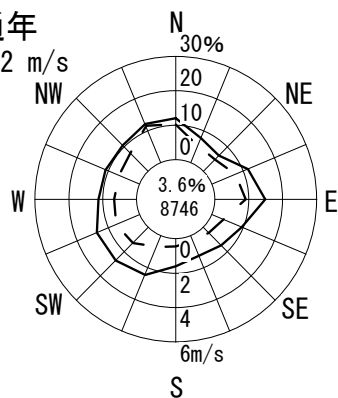

凡例

平均風速

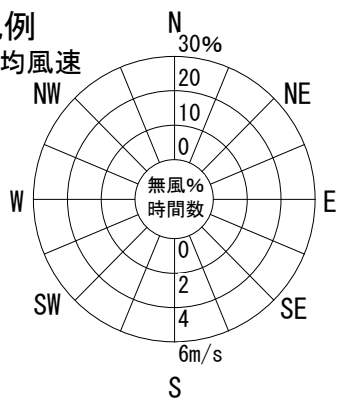

4月

2.3 m/s

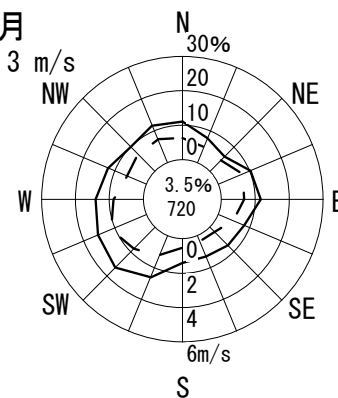

5月

2.3 m/s

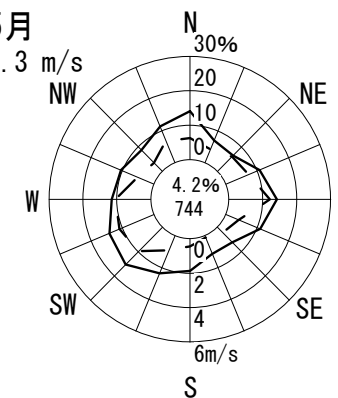

6月

2.4 m/s

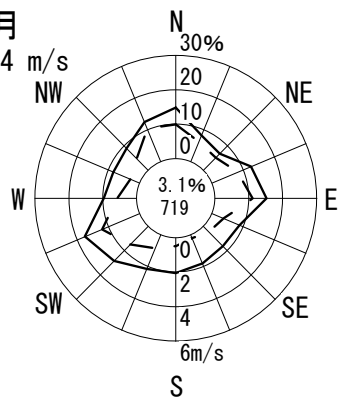

7月

2.5 m/s

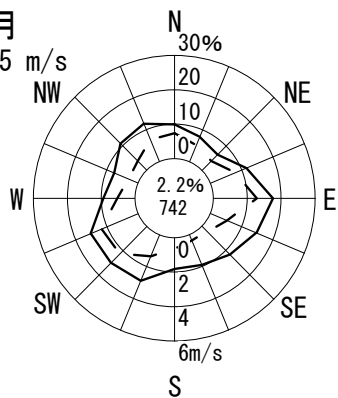

8月

2.8 m/s

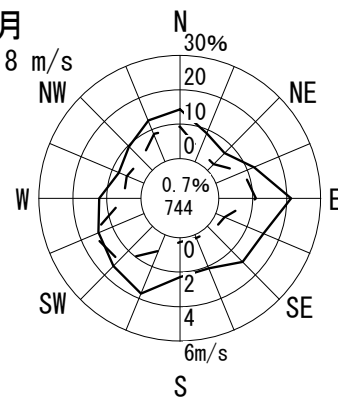

9月

2.4 m/s

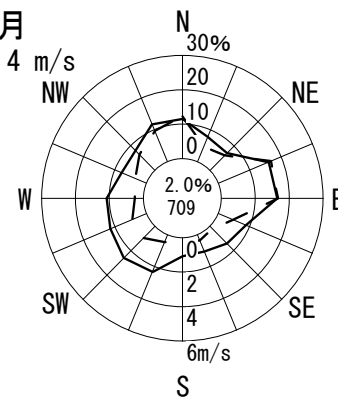

10月

2.2 m/s

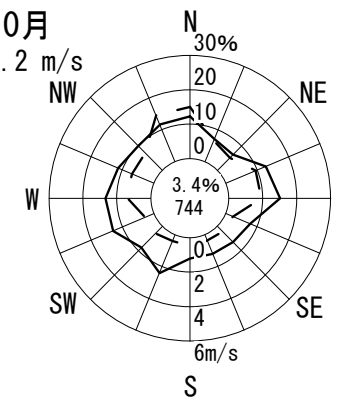

11月

1.7 m/s

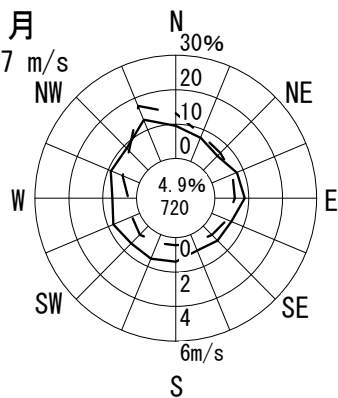

12月

2.1 m/s

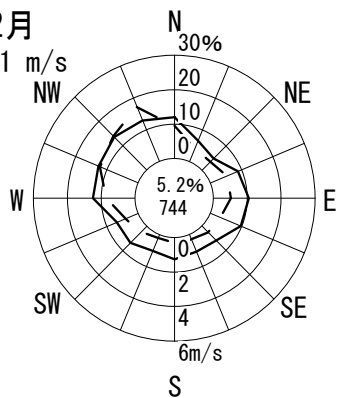

1月

1.8 m/s

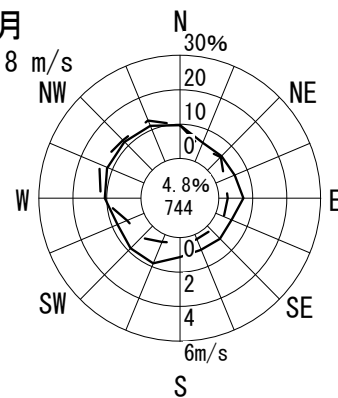

2月

1.9 m/s

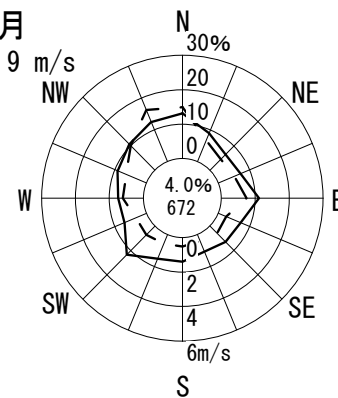

3月

2.2 m/s

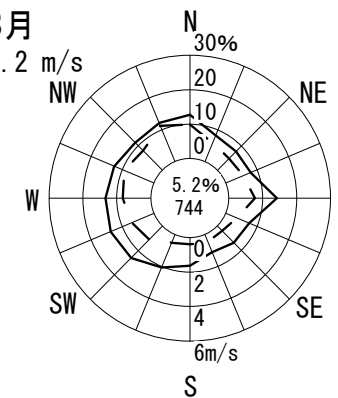

# 風配図 - 月別

測定局：大東市役所

2018年4月～2019年3月 1～24 時  
風向風速計高さ 26.9 m

--- 出現頻度  
—— 平均風速

円内 無風%  
測定時間数

通年

2.5 m/s

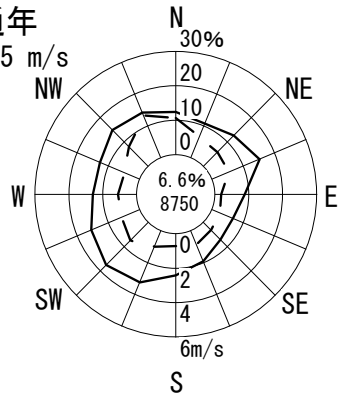

凡例

平均風速

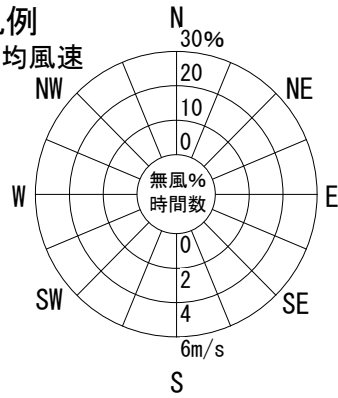

4月

2.6 m/s

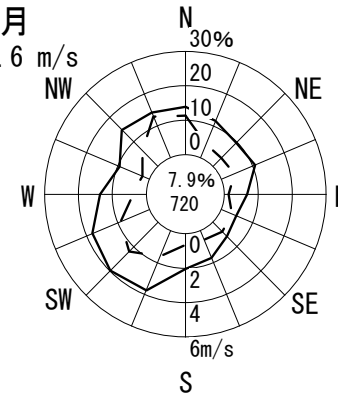

5月

2.6 m/s

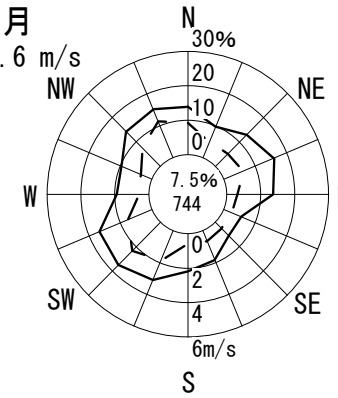

6月

2.7 m/s

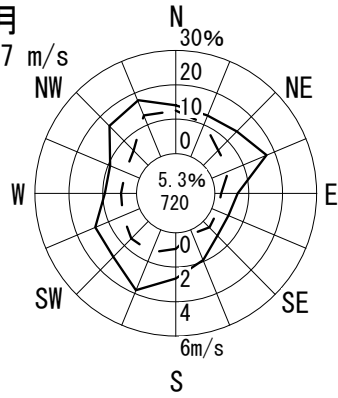

7月

2.5 m/s

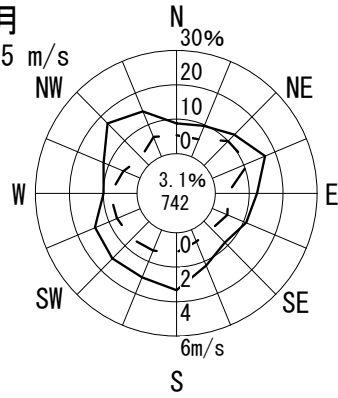

8月

3.0 m/s

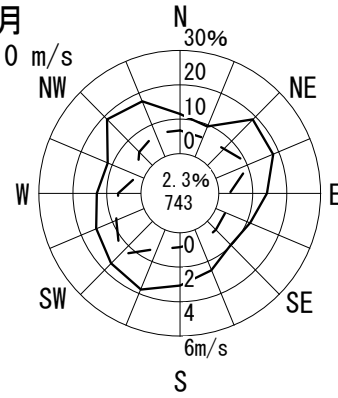

9月

2.5 m/s

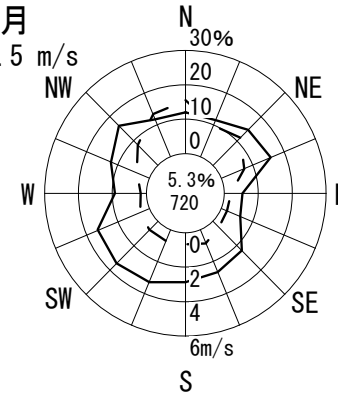

10月

2.5 m/s

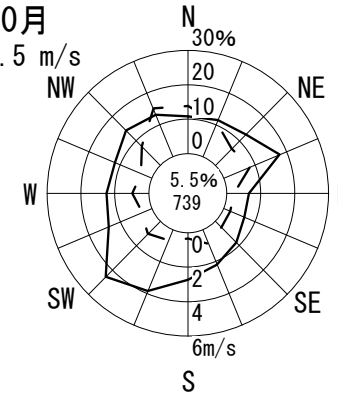

11月

1.8 m/s

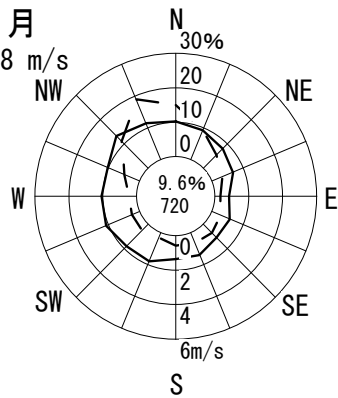

12月

2.3 m/s

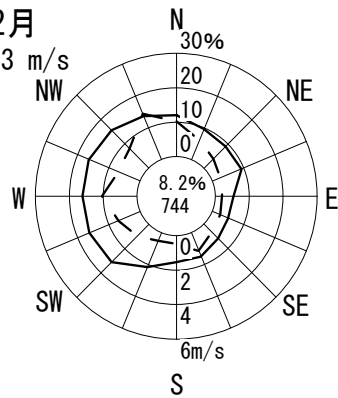

1月

2.2 m/s

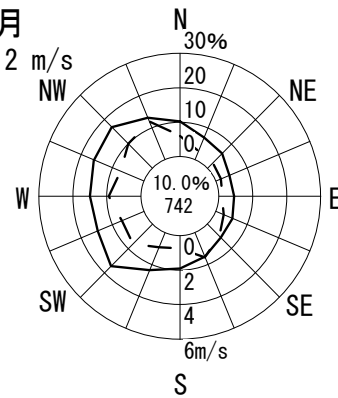

2月

2.3 m/s

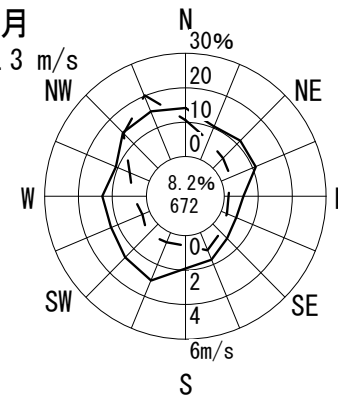

3月

2.7 m/s

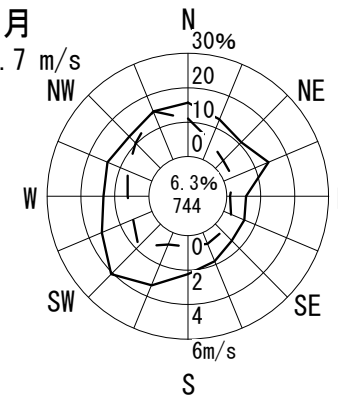

# 風配図 - 月別

測定局：府立修徳学院

2018年4月～2019年3月 1～24 時

風向風速計高さ 15.1 m

— 出現頻度  
— 平均風速

円内 無風%  
測定時間数

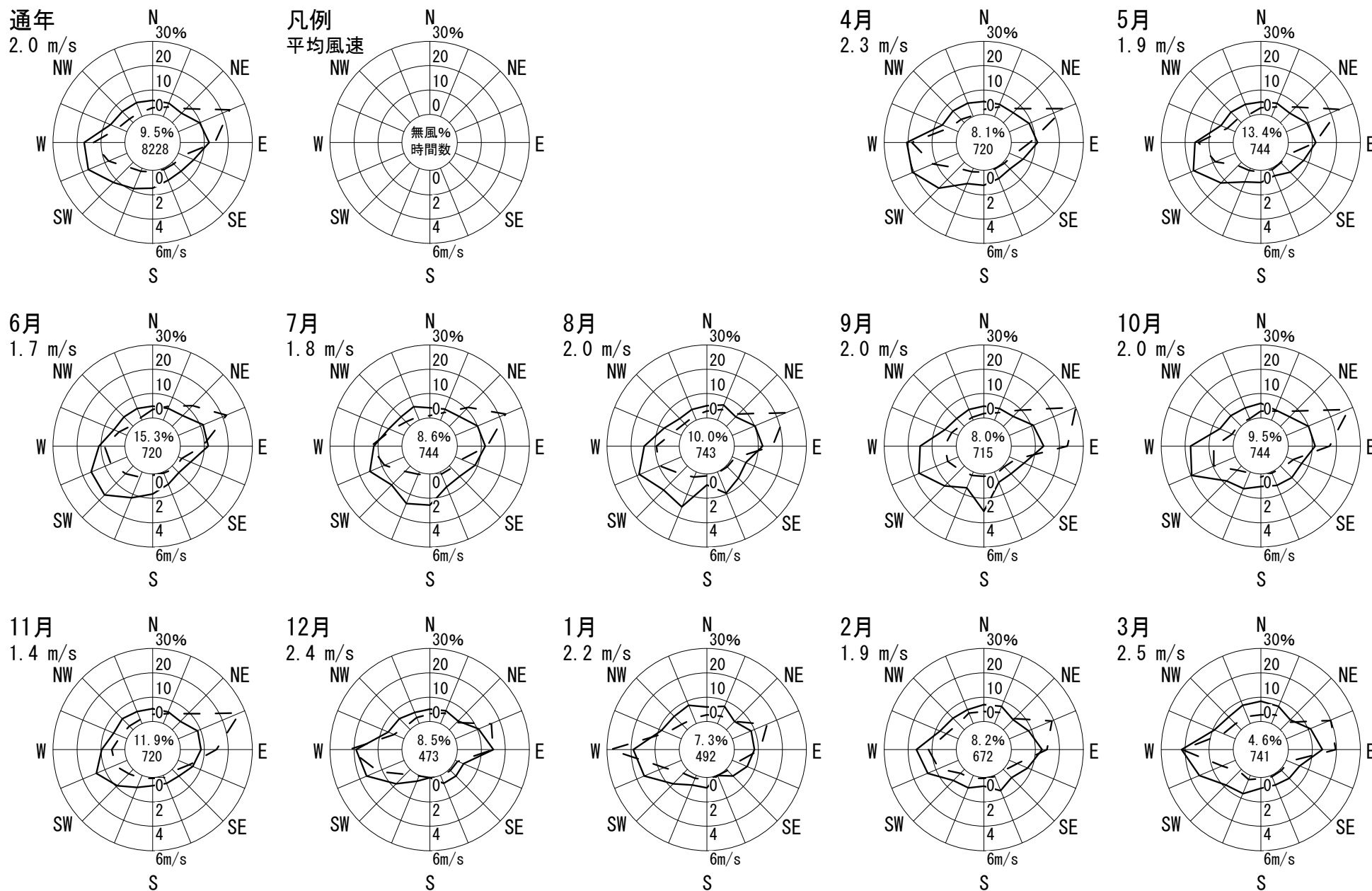



# 風配図 - 月別

測定局：貝塚市消防署

2018年4月～2019年3月 1～24 時  
風向風速計高さ 22.5 m

--- 出現頻度  
—— 平均風速

円内 無風%  
測定時間数

通年

2.8 m/s

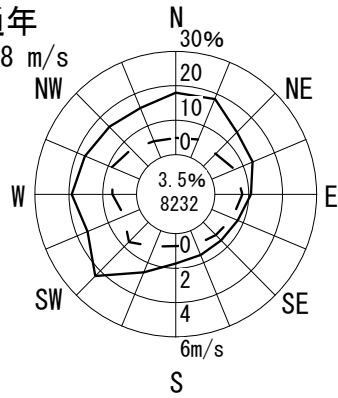

凡例

平均風速

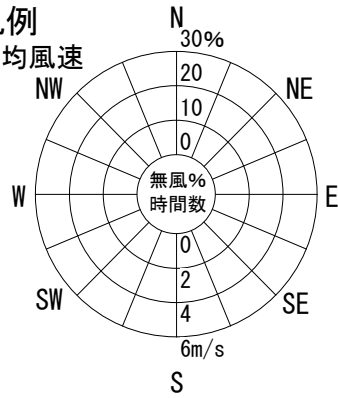

4月

3.1 m/s

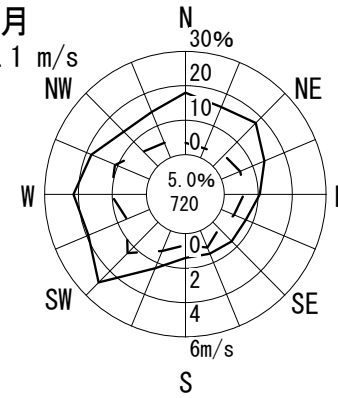

5月

2.7 m/s

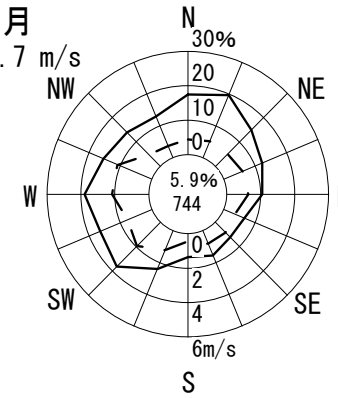

6月

3.0 m/s

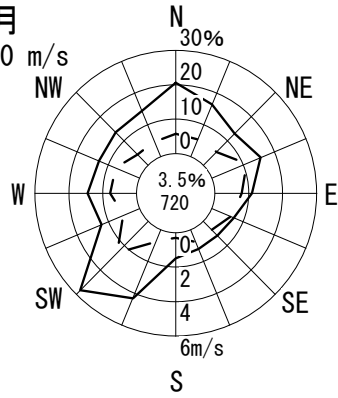

7月

2.7 m/s

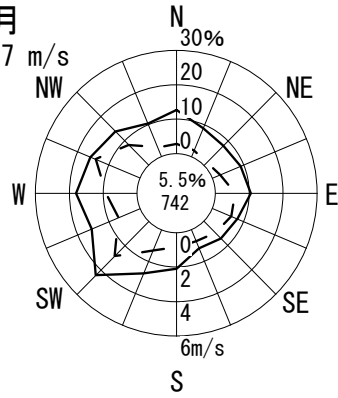

8月

3.1 m/s

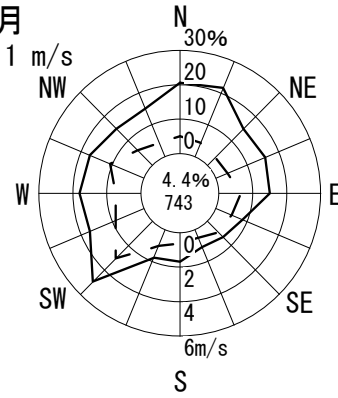

9月

2.5 m/s

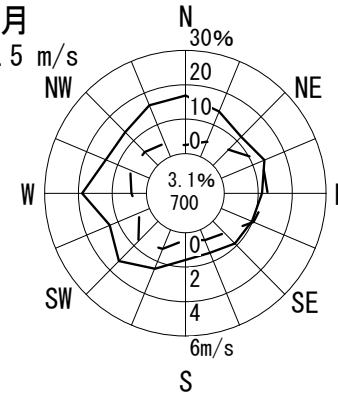

10月

2.5 m/s

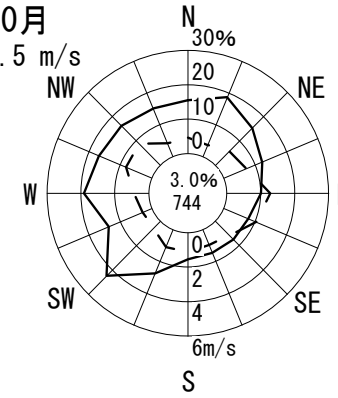

11月

2.1 m/s

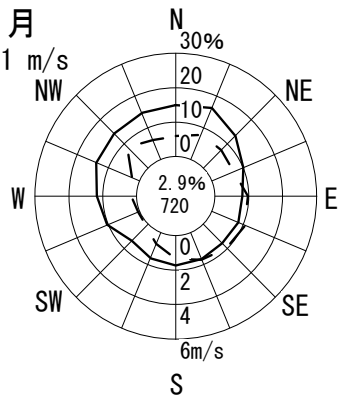

12月

3.2 m/s

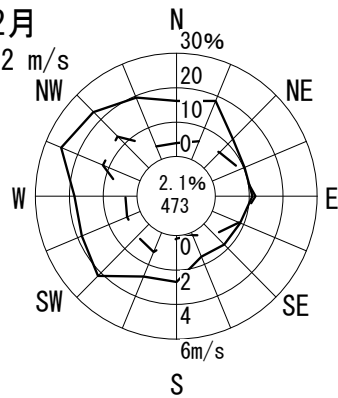

1月

3.1 m/s

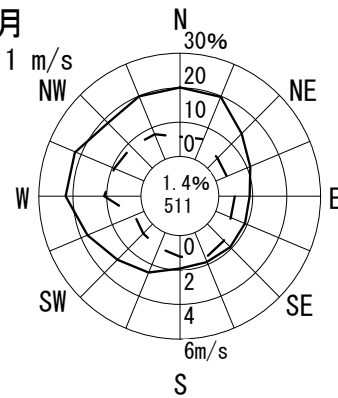

2月

2.9 m/s

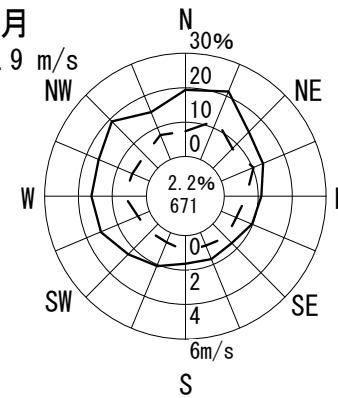

3月

3.2 m/s

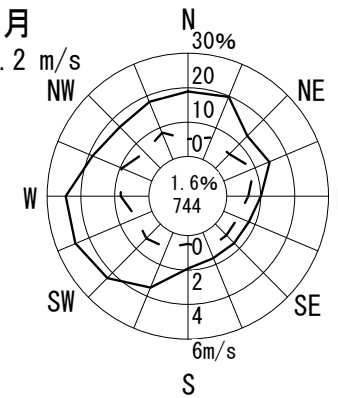

# 風配図 - 月別

測定局：島本町役場

2018年4月～2019年3月 1～24 時  
風向風速計高さ 21.0 m

— 出現頻度  
—— 平均風速

円内 無風%  
測定時間数

通年

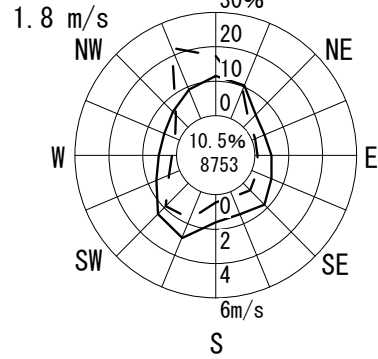

凡例

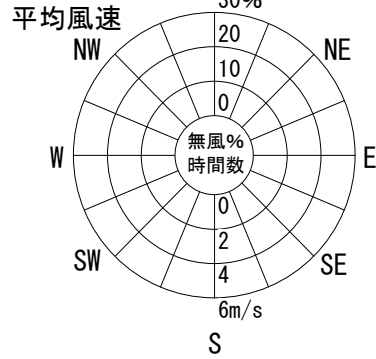

4月

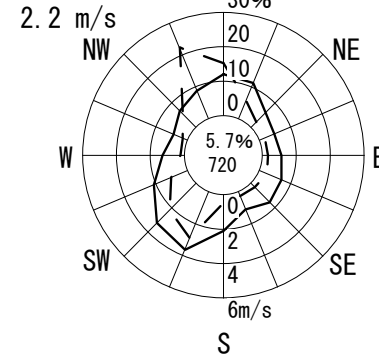

5月

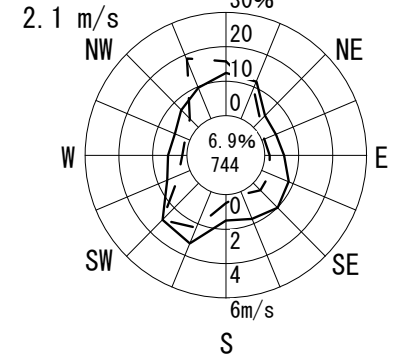

6月

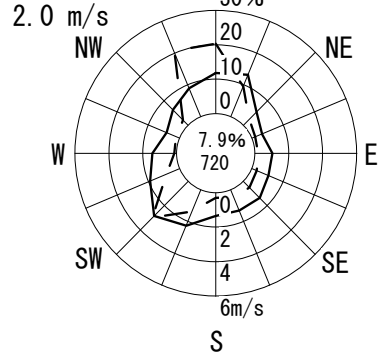

7月

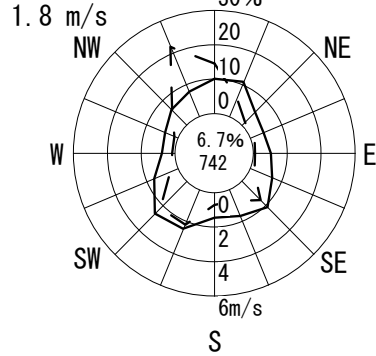

8月

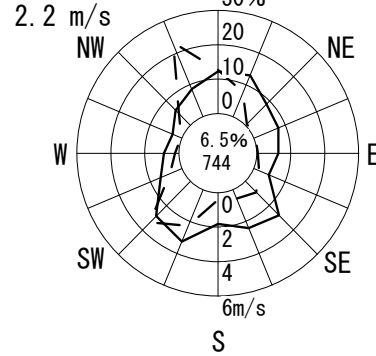

9月

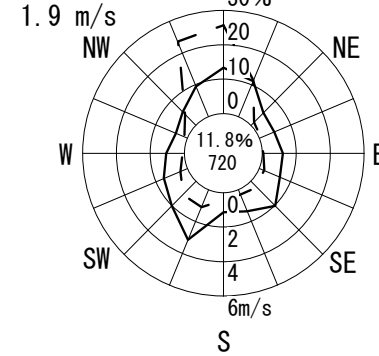

10月

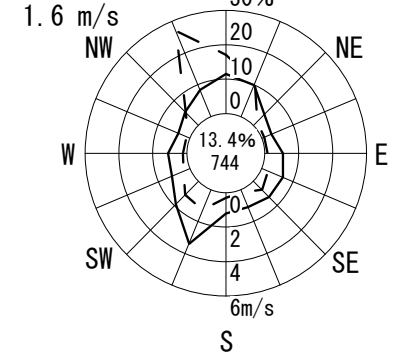

11月

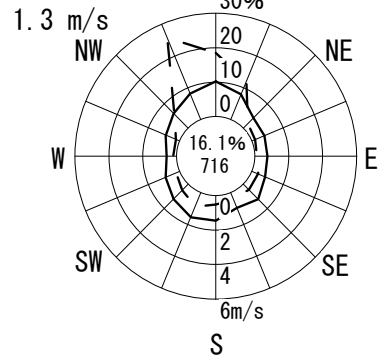

12月

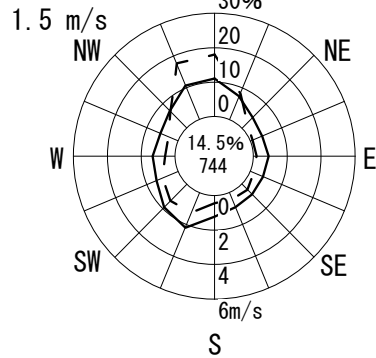

1月

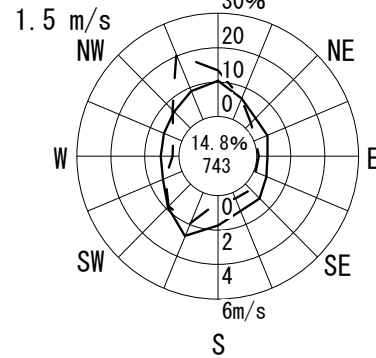

2月

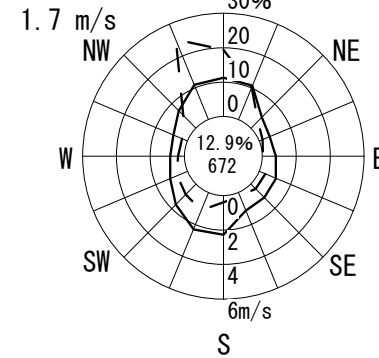

3月

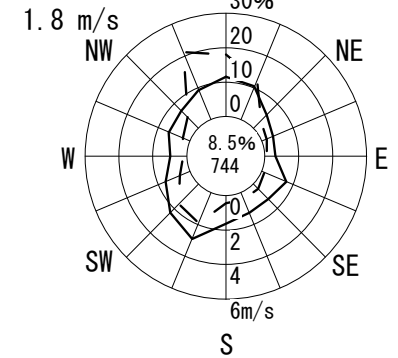

# 風配図 - 月別

測定局：富田林市役所

2018年4月～2019年3月 1～24 時  
 風向風速計高さ 34.6 m

--- 出現頻度  
 ——— 平均風速

円内 無風%  
 測定時間数

通年

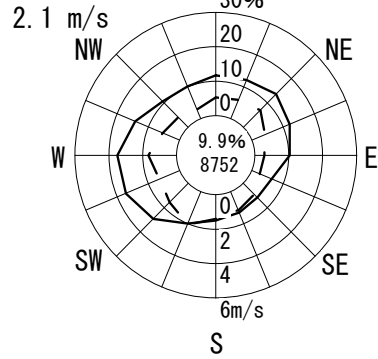

凡例

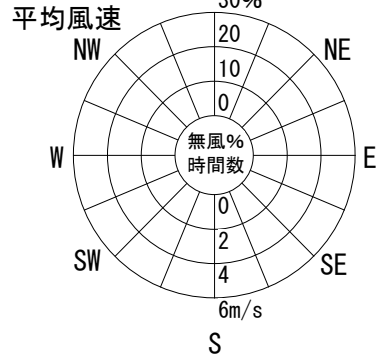

4月

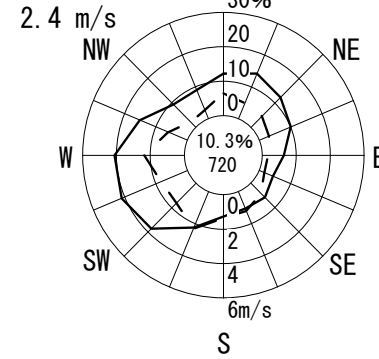

5月

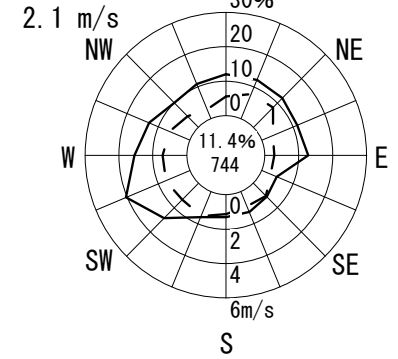

6月

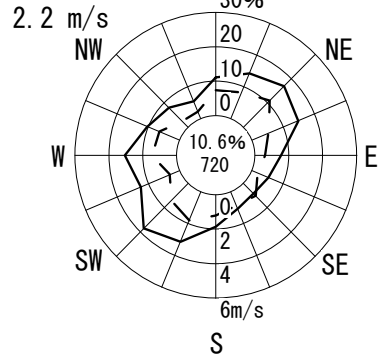

7月

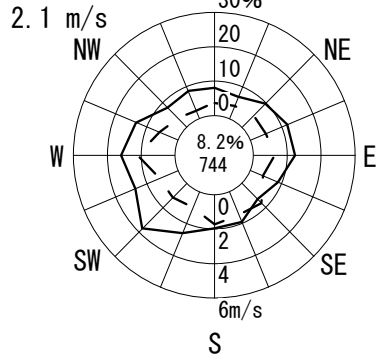

8月

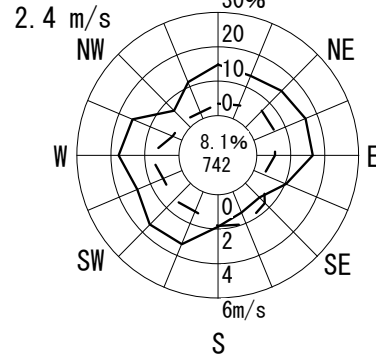

9月

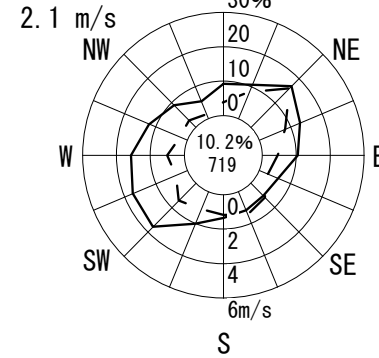

10月

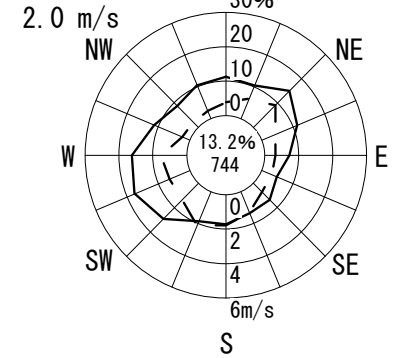

11月

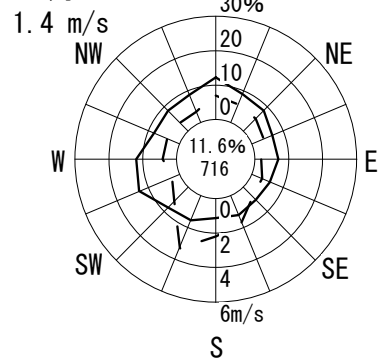

12月

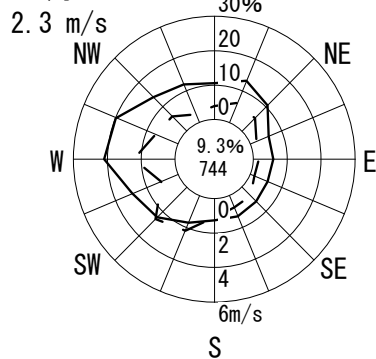

1月

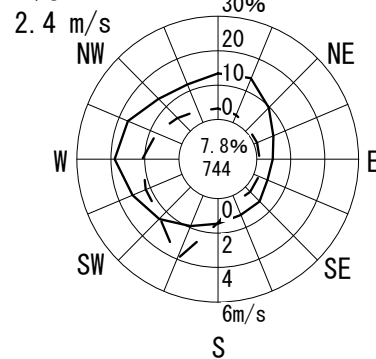

2月

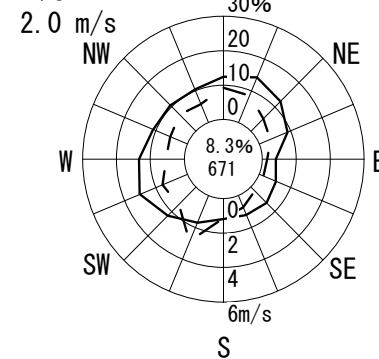

3月

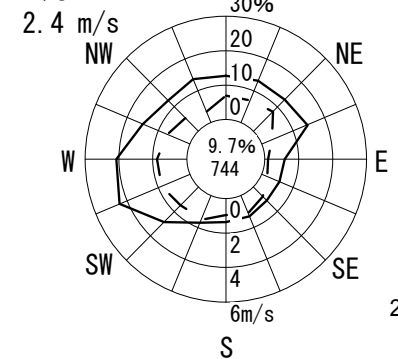

# 風配図 - 月別

測定局：南海団地

2018年4月～2019年3月 1～24 時  
風向風速計高さ 10.7 m

--- 出現頻度  
—— 平均風速

円内 無風%  
測定時間数

通年

2.6 m/s

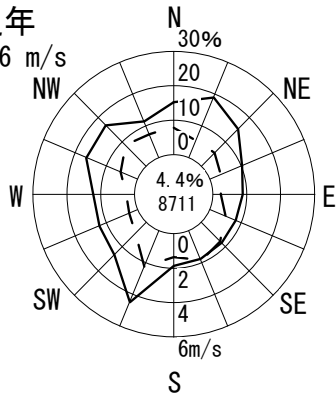

凡例

平均風速

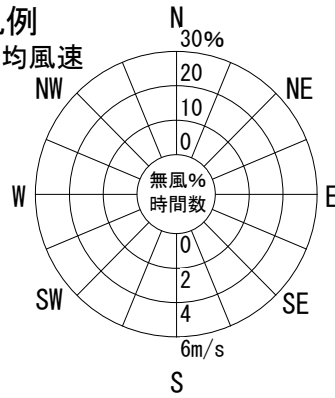

4月

2.8 m/s

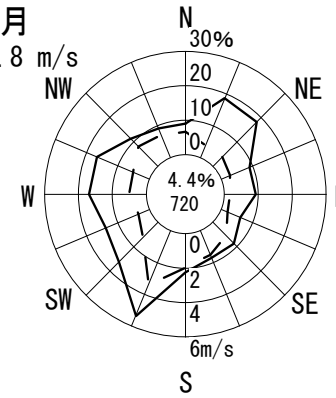

5月

2.4 m/s

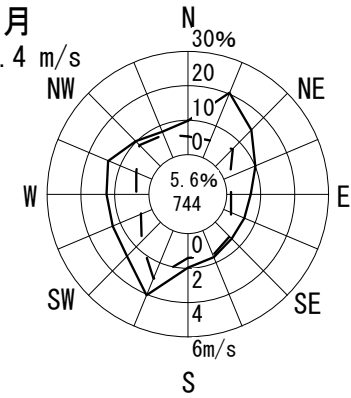

6月

2.5 m/s

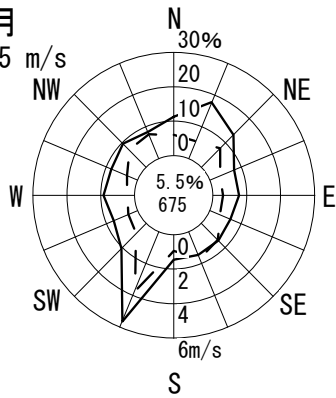

7月

2.4 m/s

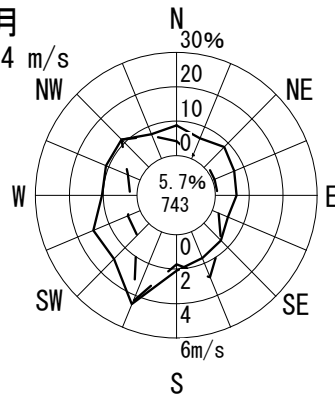

8月

2.6 m/s

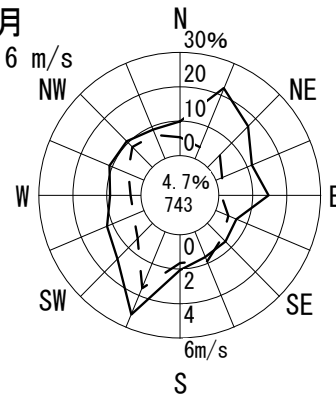

9月

2.1 m/s

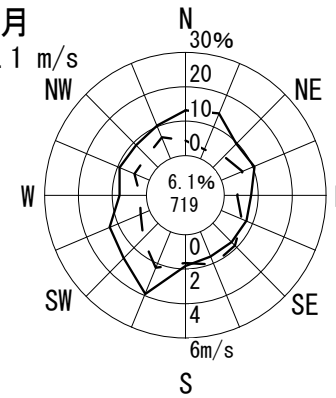

10月

2.3 m/s

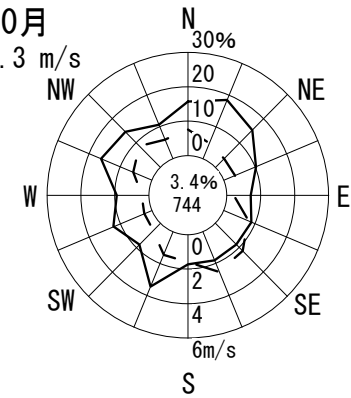

11月

2.3 m/s

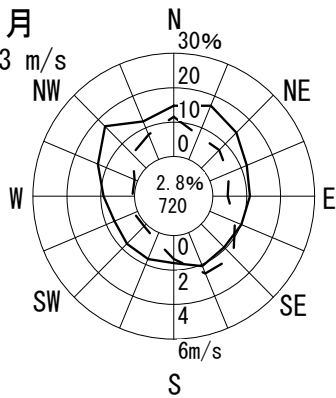

12月

3.2 m/s

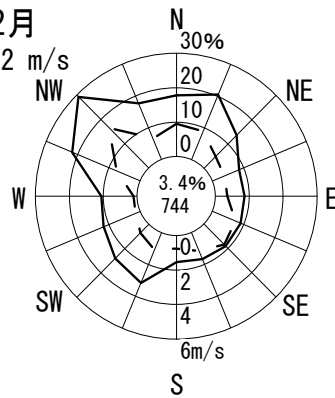

1月

3.1 m/s

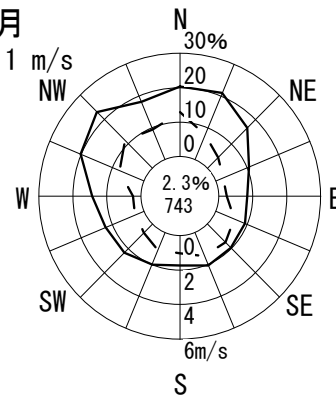

2月

2.7 m/s

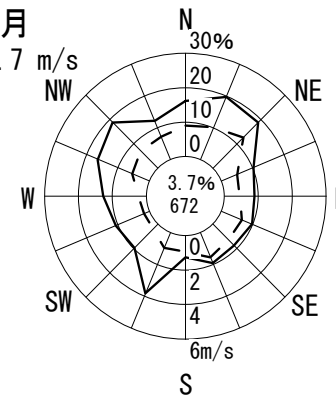

3月

2.9 m/s

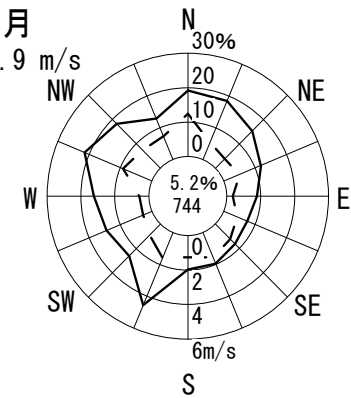

# 風配図 - 月別

測定局：泉南市役所

2018年4月～2019年3月 1～24 時

風向風速計高さ 15.5 m

--- 出現頻度  
 —— 平均風速

円内 無風%  
 測定時間数

通年

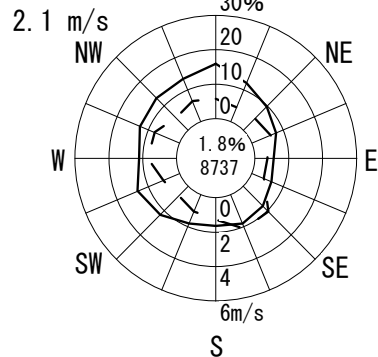

凡例

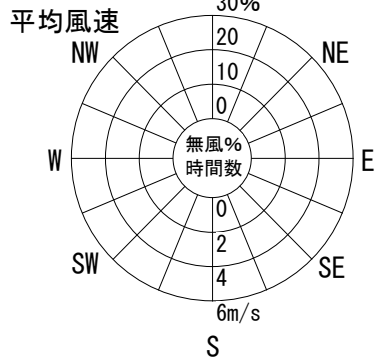

4月

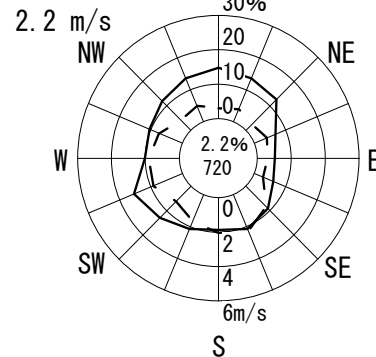

5月

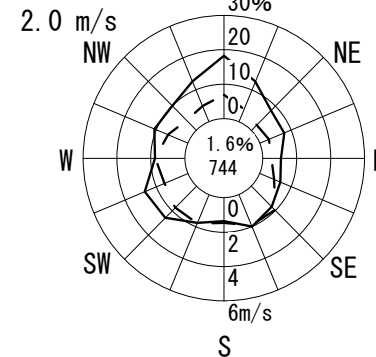

6月

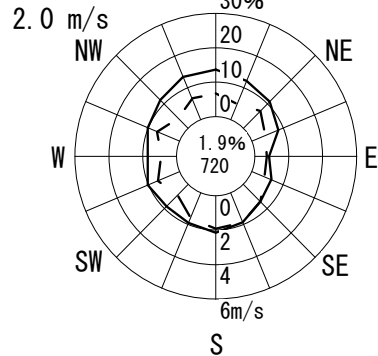

7月

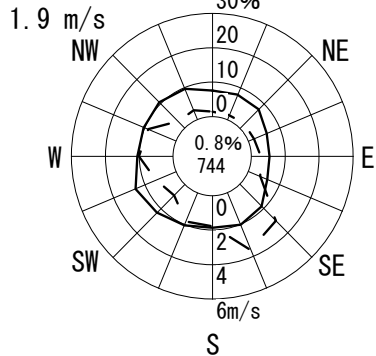

8月

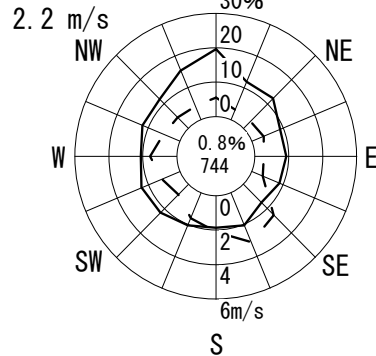

9月

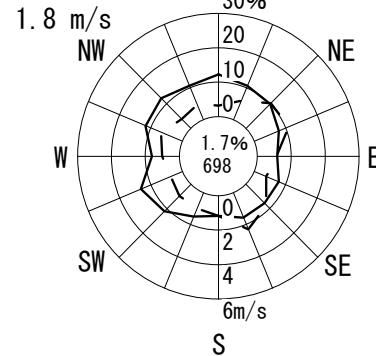

10月

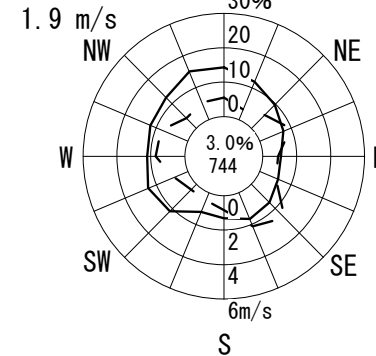

11月

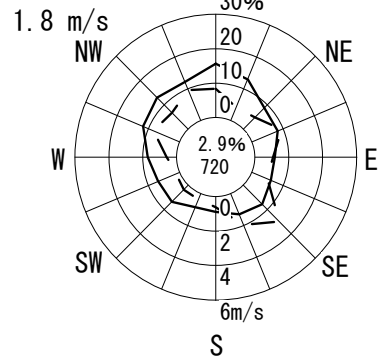

12月

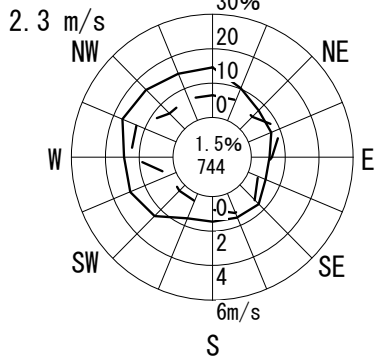

1月

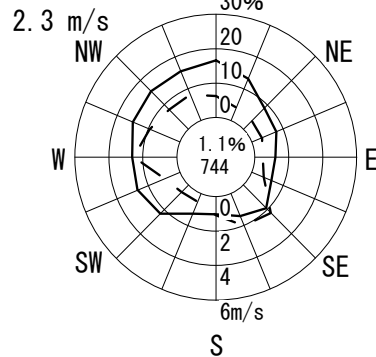

2月

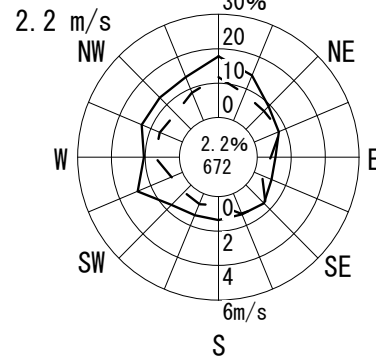

3月

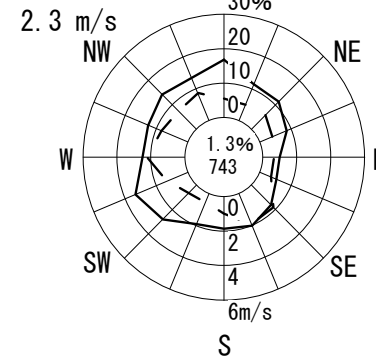

# 風配図 - 月別

測定局：緑ヶ丘小学校

2018年4月～2019年3月 1～24 時

風向風速計高さ 17.8 m

— 出現頻度  
 —— 平均風速

円内 無風%  
 測定時間数

通年

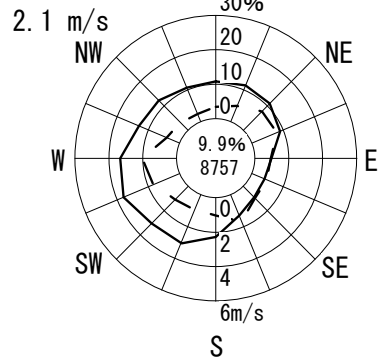

凡例

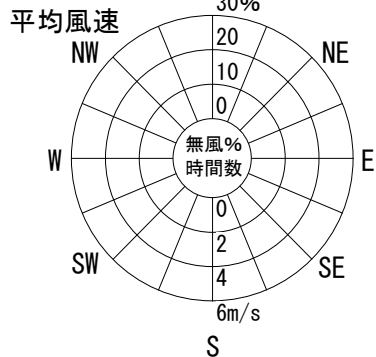

4月

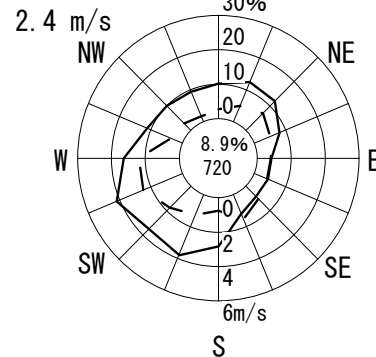

5月

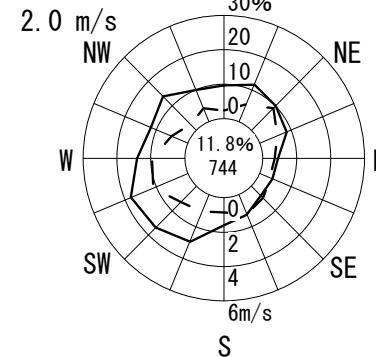

6月

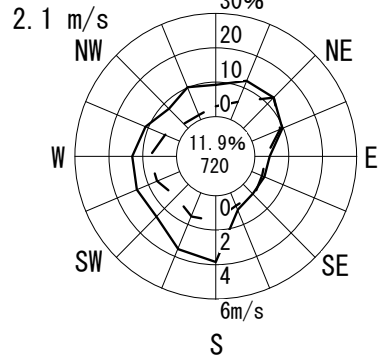

7月

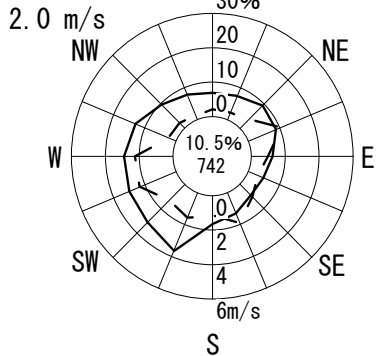

8月

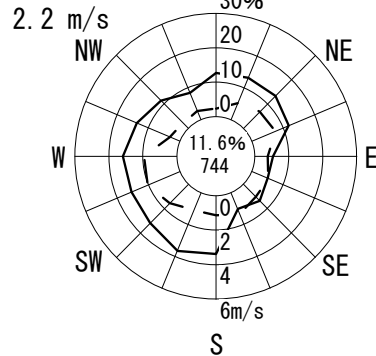

9月

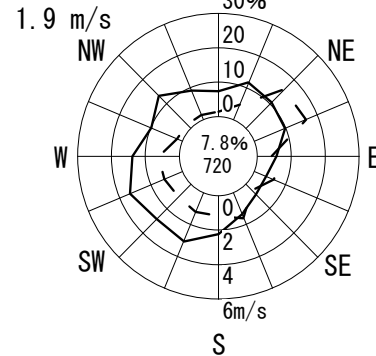

10月

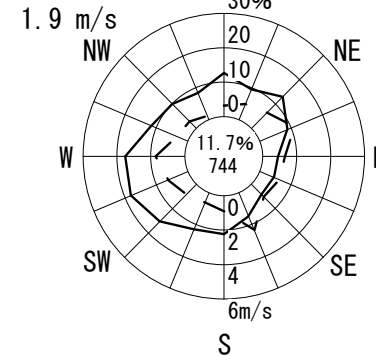

11月

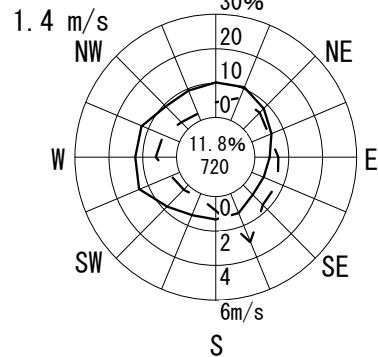

12月

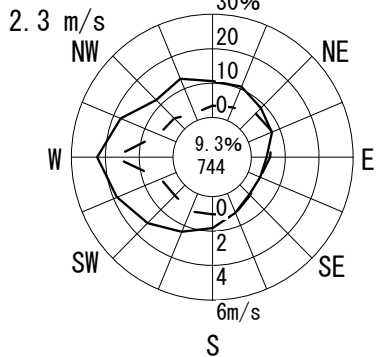

1月

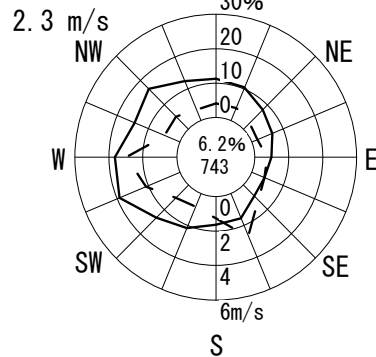

2月

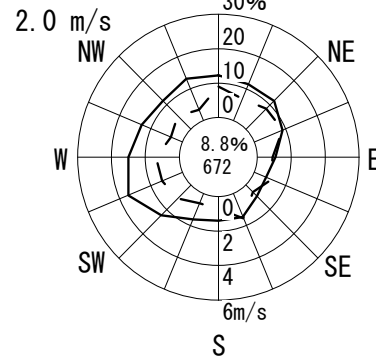

3月

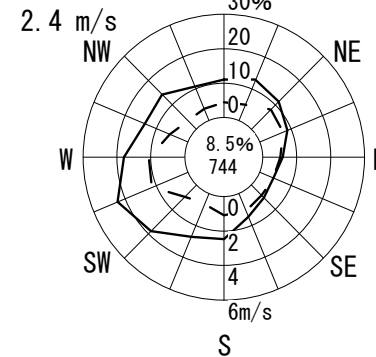

# 風配図 - 月別

測定局：三日市公民館

2018年4月～2019年3月 1～24 時  
風向風速計高さ 13.3 m

— 出現頻度  
— 平均風速

円内 無風%  
測定時間数

通年

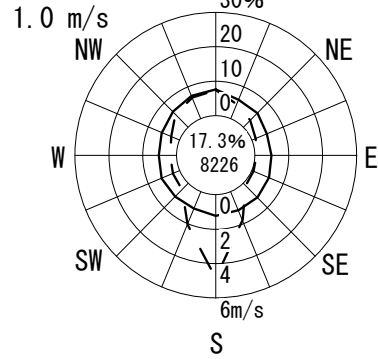

凡例

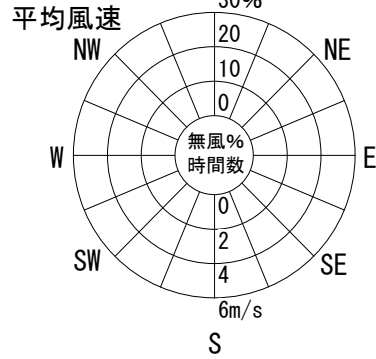

4月

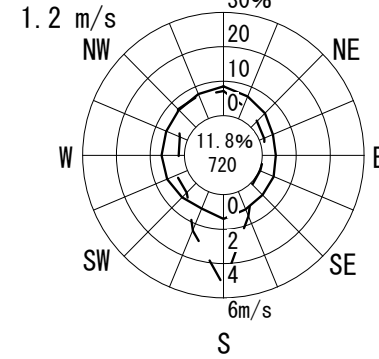

5月

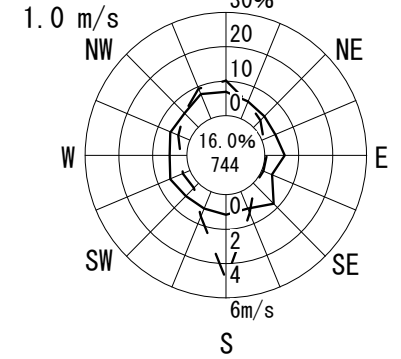

6月

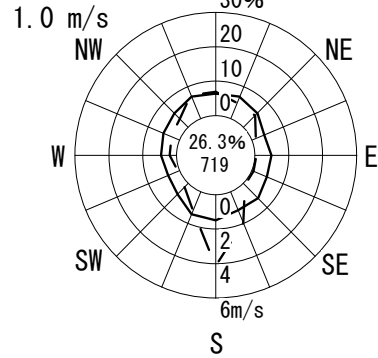

7月

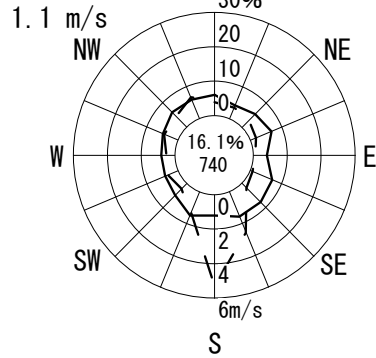

8月

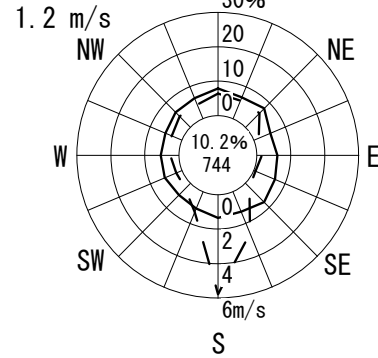

9月

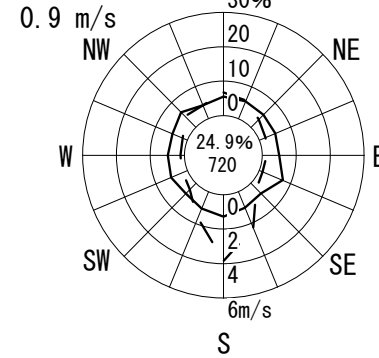

10月

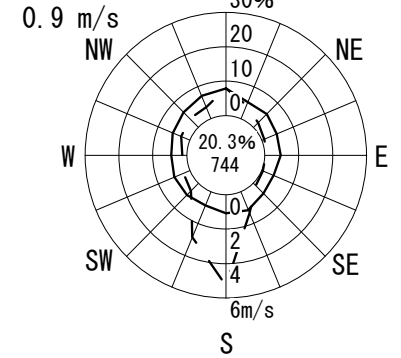

11月

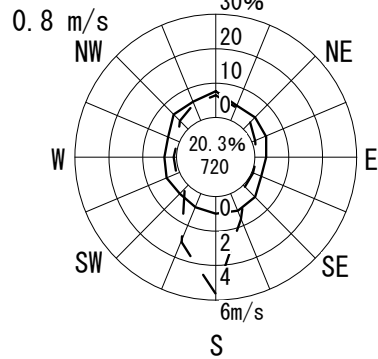

12月

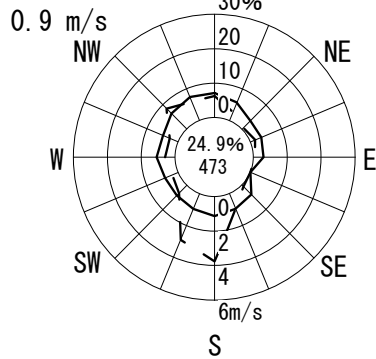

1月

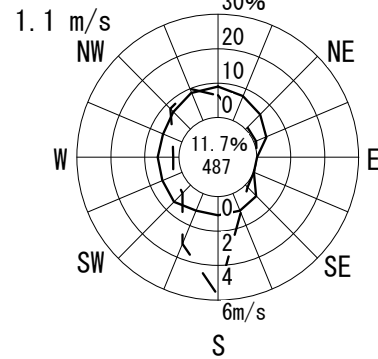

2月

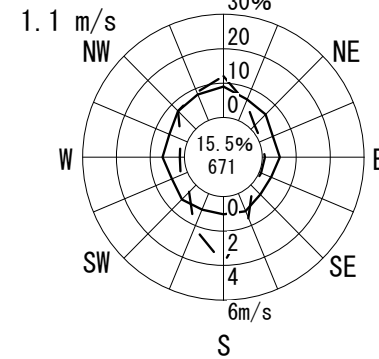

3月

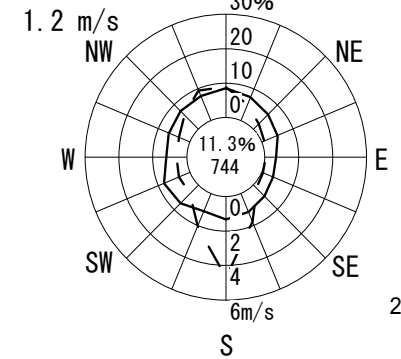

# 風配図 - 月別

測定局：藤井寺市役所

2018年4月～2019年3月 1～24 時

風向風速計高さ 45.1 m

— 出現頻度  
 — 平均風速

円内 無風%  
 測定時間数

通年

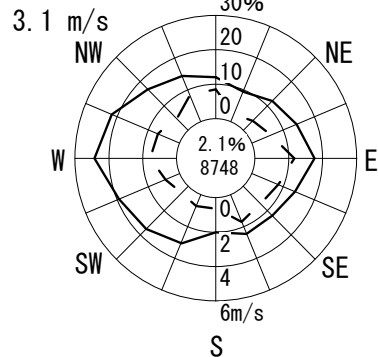

凡例

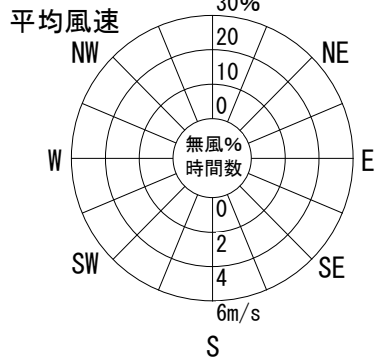

4月

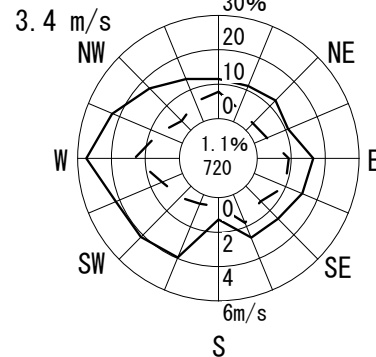

5月

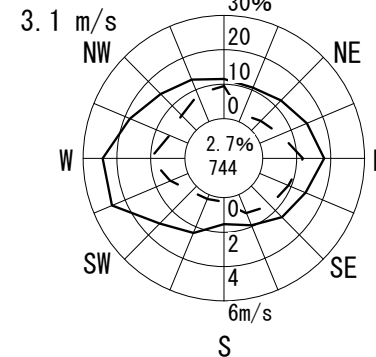

6月

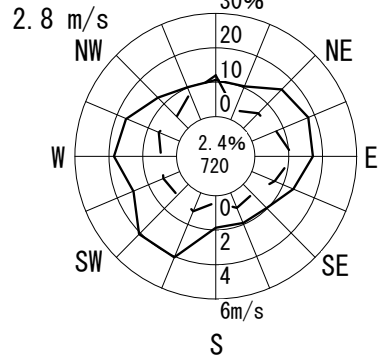

7月

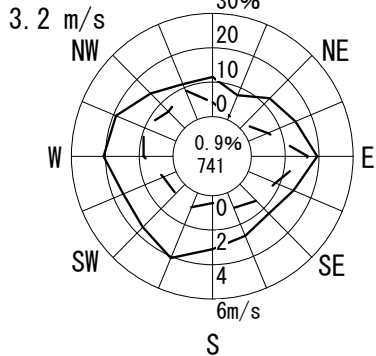

8月

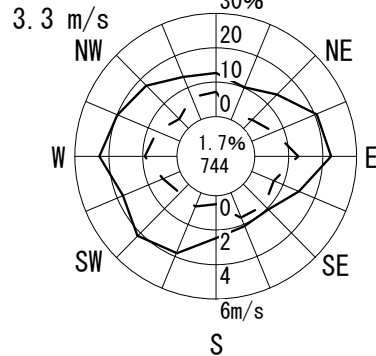

9月

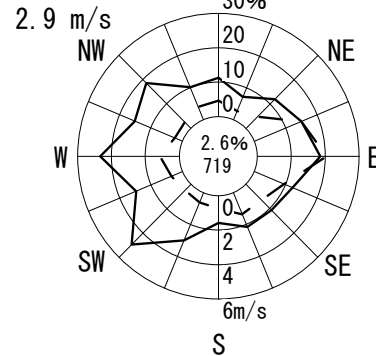

10月

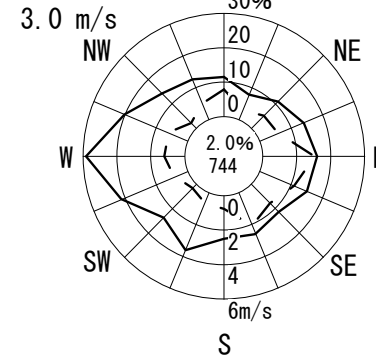

11月

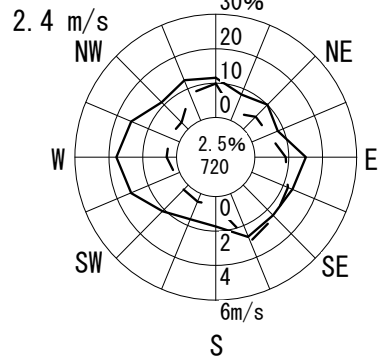

12月

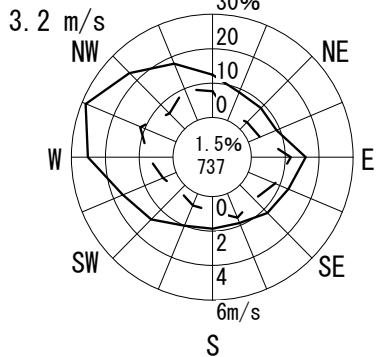

1月

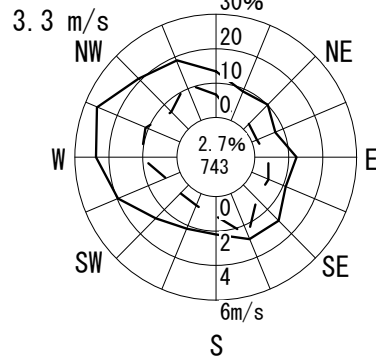

2月

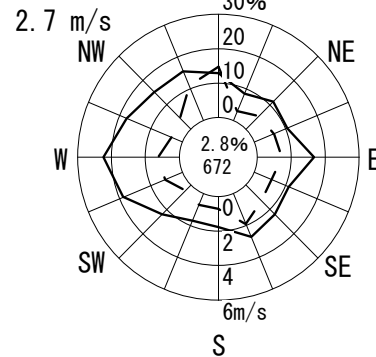

3月

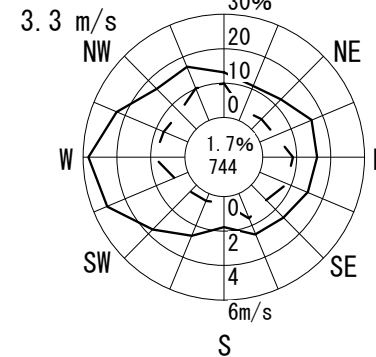



# 風配図 - 月別

測定局：岸和田中央公園

2018年4月～2019年3月 1～24 時  
風向風速計高さ 10.3 m

— 出現頻度  
—— 平均風速

円内 無風%  
測定時間数

通年

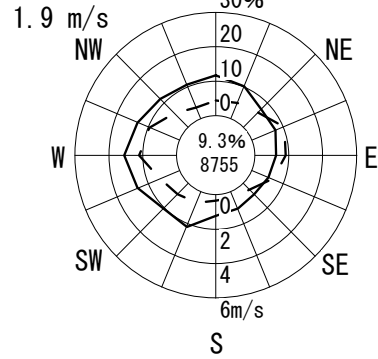

凡例

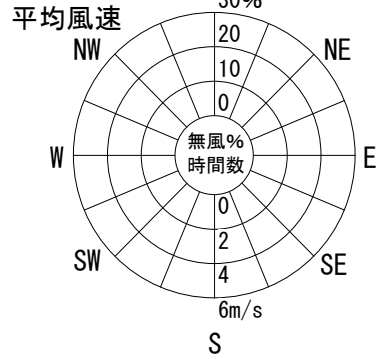

4月

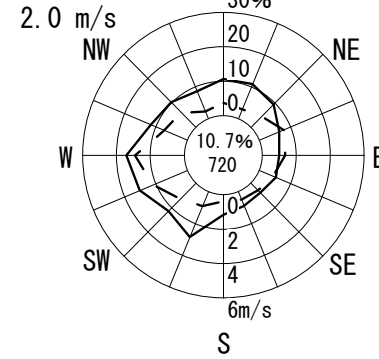

5月

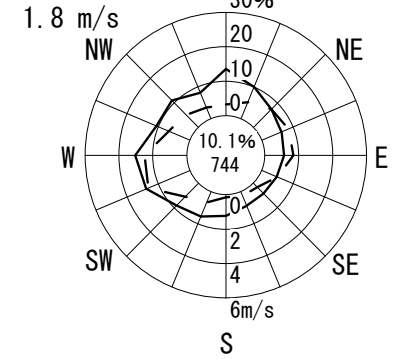

6月

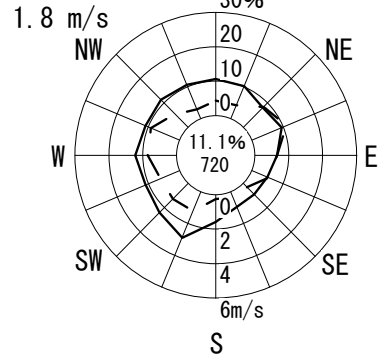

7月

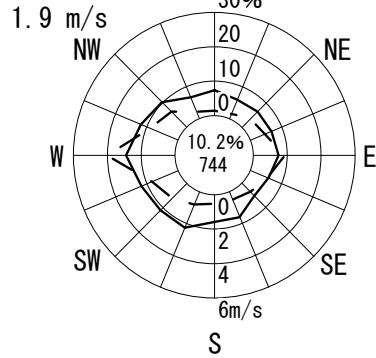

8月

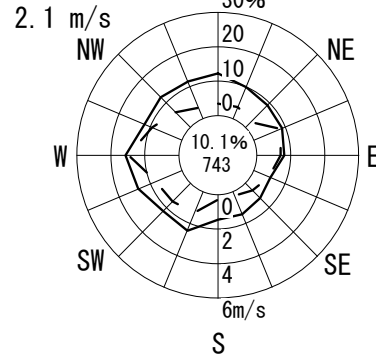

9月

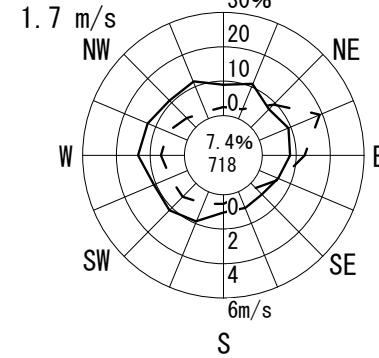

10月

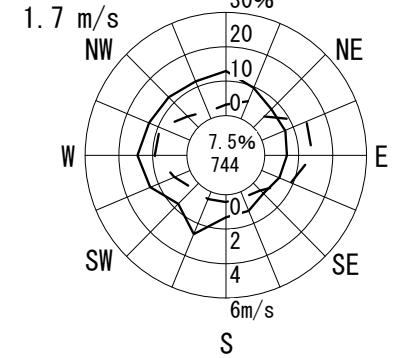

11月

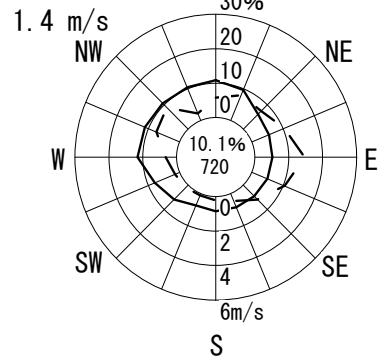

12月

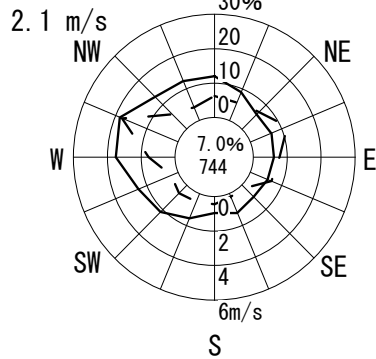

1月

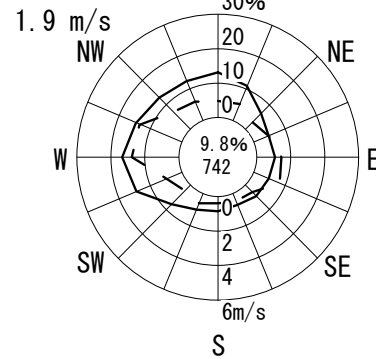

2月

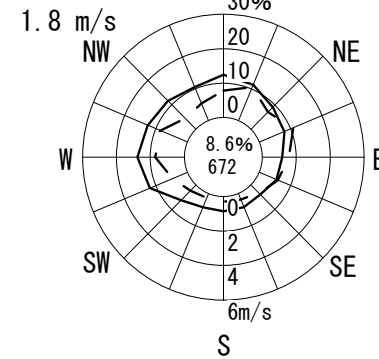

3月

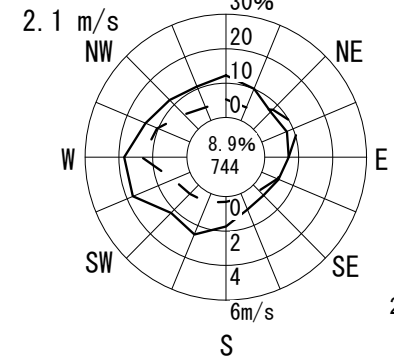

# 風配図 - 月別

測定局：泉大津市役所

2018年4月～2019年3月 1～24 時

風向風速計高さ 24.0 m

— 出現頻度  
 — 平均風速

円内 無風%  
 測定時間数

通年

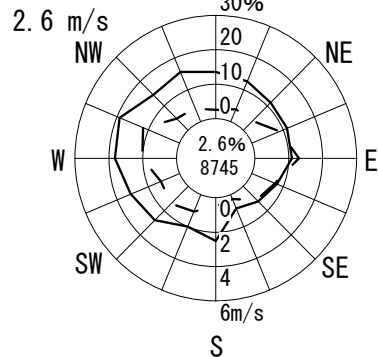

凡例

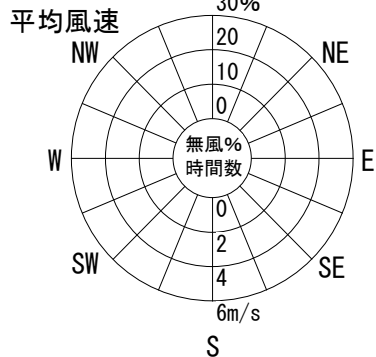

4月

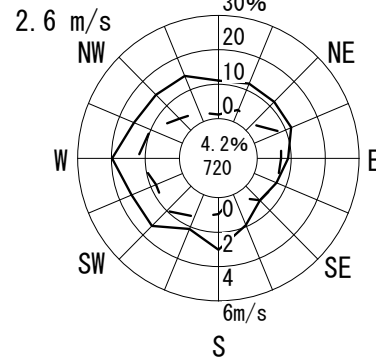

5月

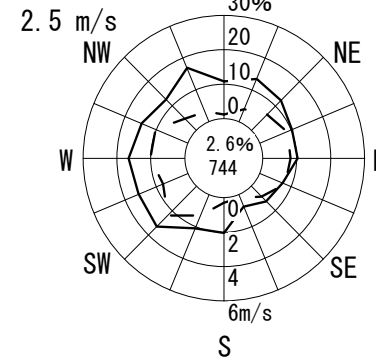

6月

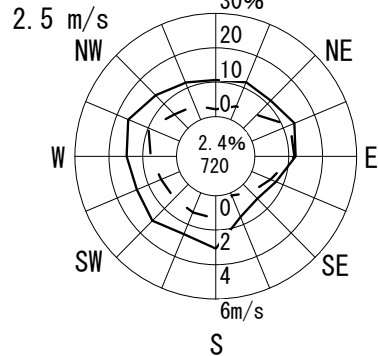

7月

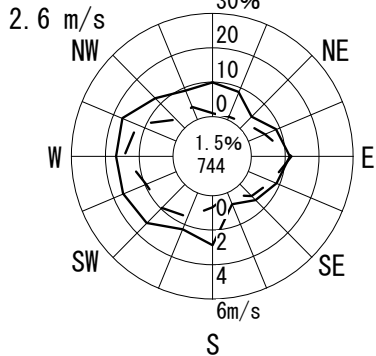

8月

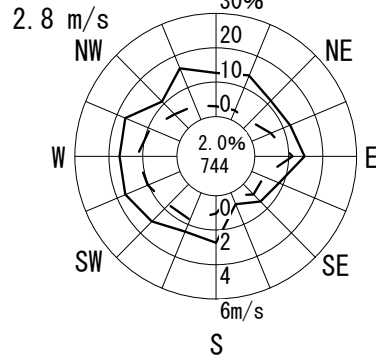

9月

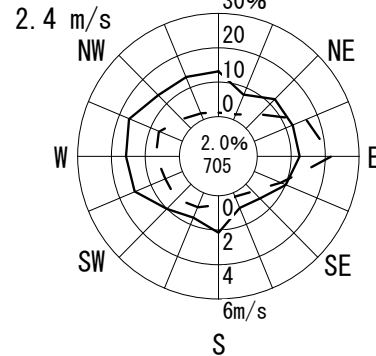

10月

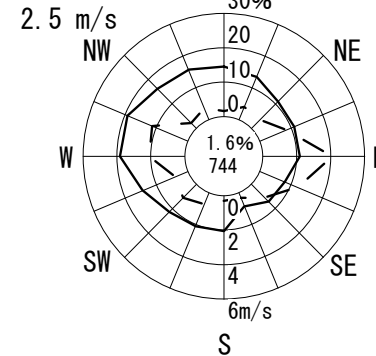

11月

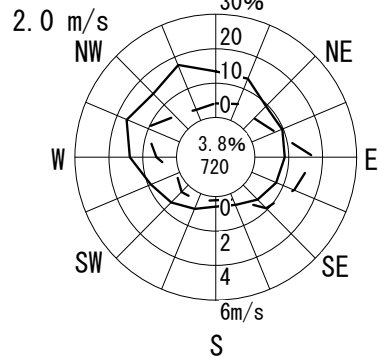

12月

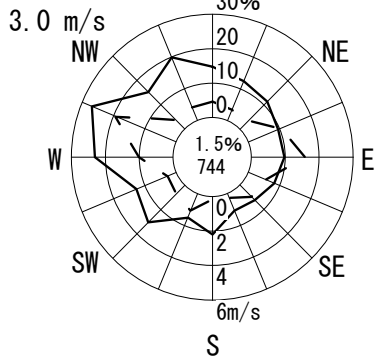

1月

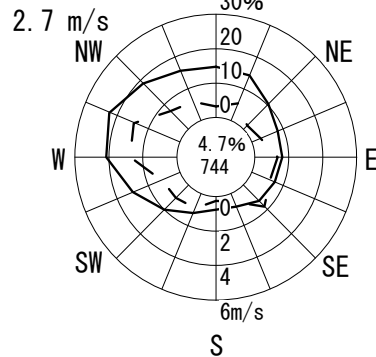

2月

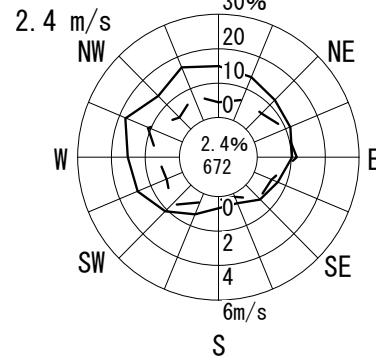

3月

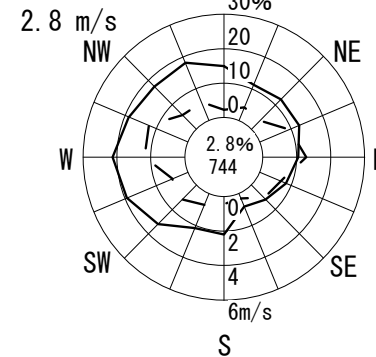

# 風配図 - 月別

測定局：豊能町役場

2018年4月～2019年3月 1～24 時  
風向風速計高さ 16.5 m

--- 出現頻度  
—— 平均風速

円内 無風%  
測定時間数

通年

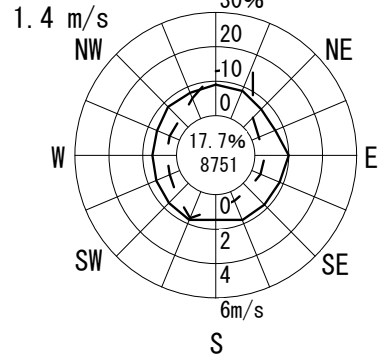

凡例

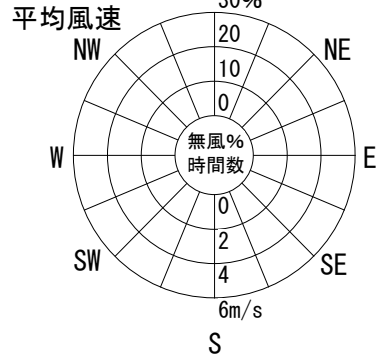

4月

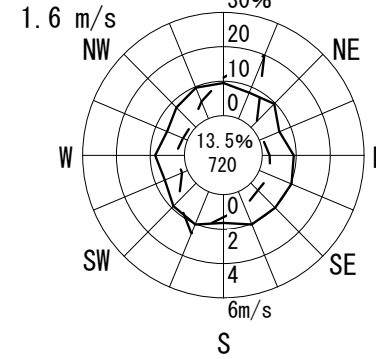

5月

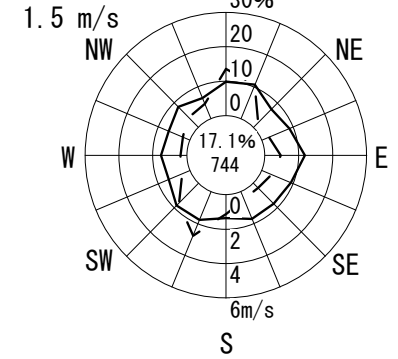

6月

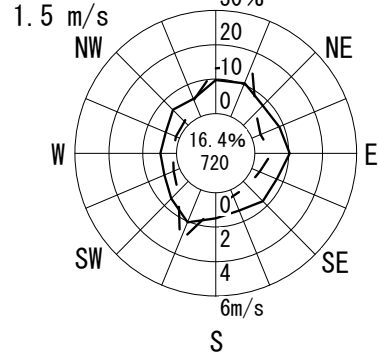

7月

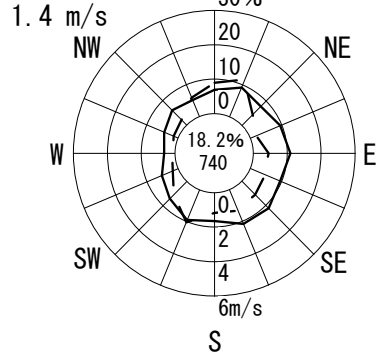

8月

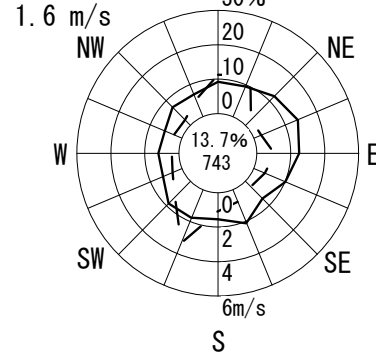

9月

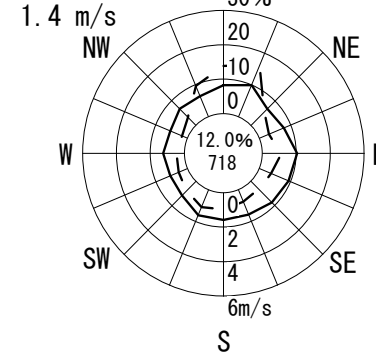

10月

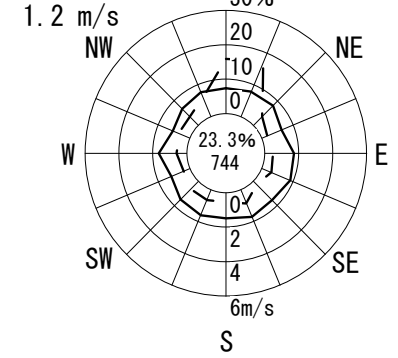

11月

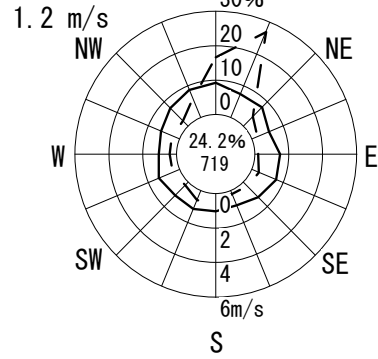

12月

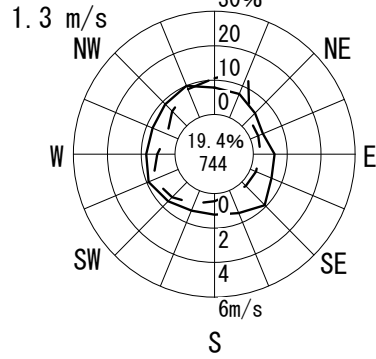

1月

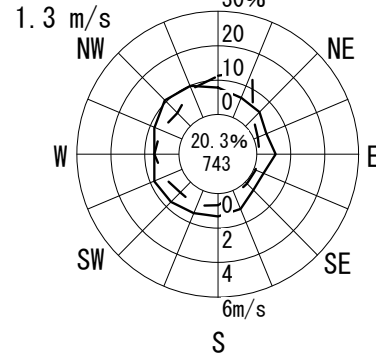

2月

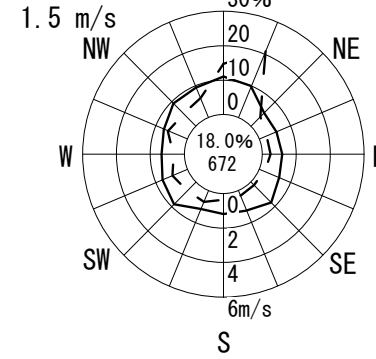

3月

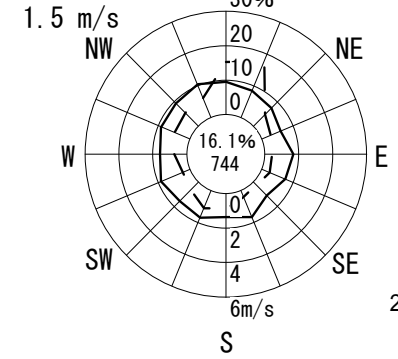

# 風配図 - 月別

測定局：末広公園

2018年4月～2019年3月 1～24 時

風向風速計高さ 14.6 m

— 出現頻度  
 — 平均風速

円内 無風%  
 測定時間数

通年

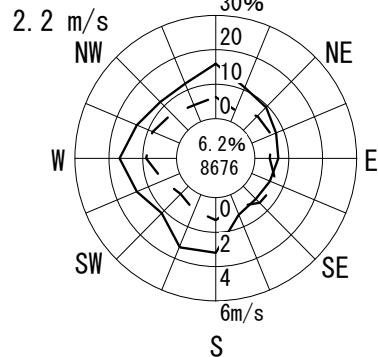

凡例

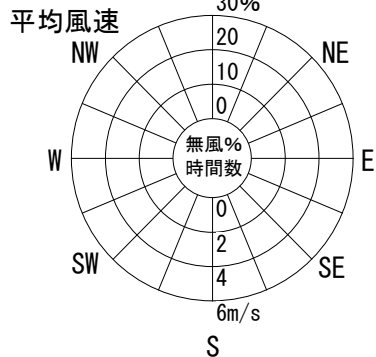

4月

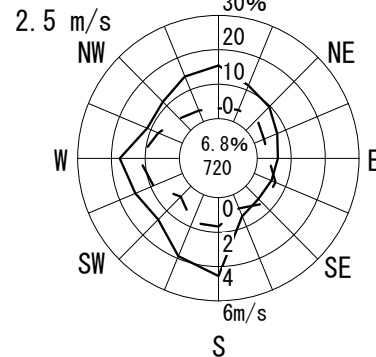

5月

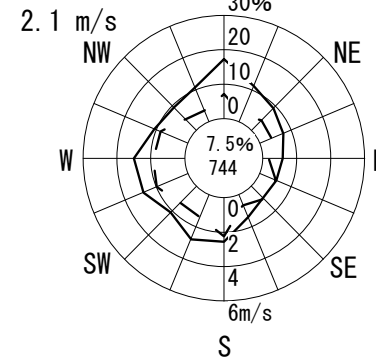

6月

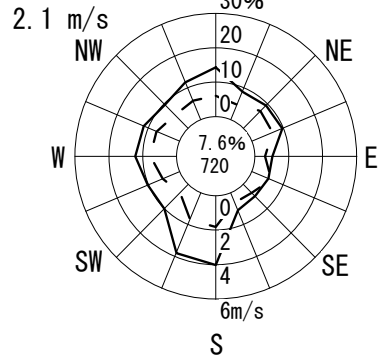

7月

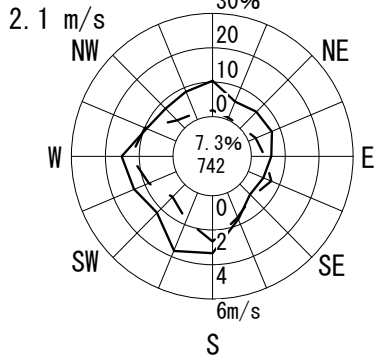

8月

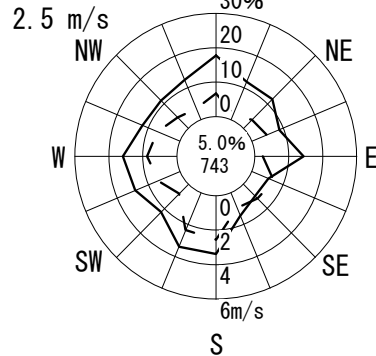

9月

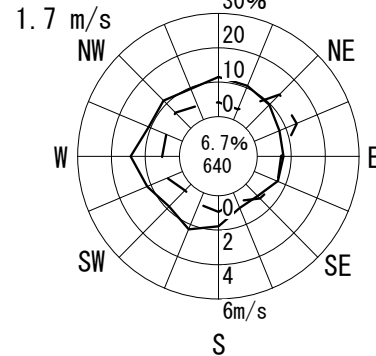

10月

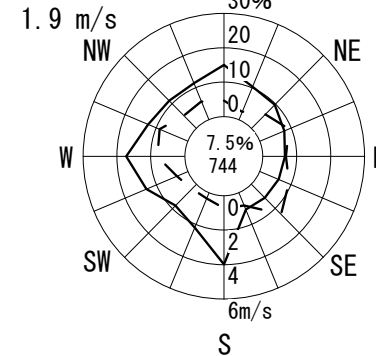

11月

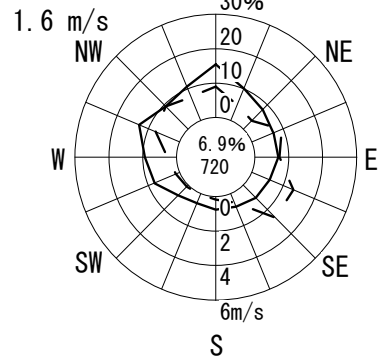

12月

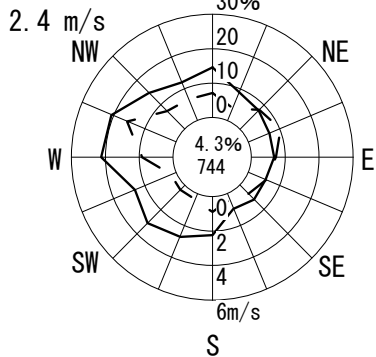

1月

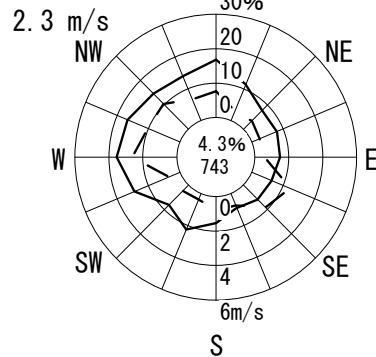

2月

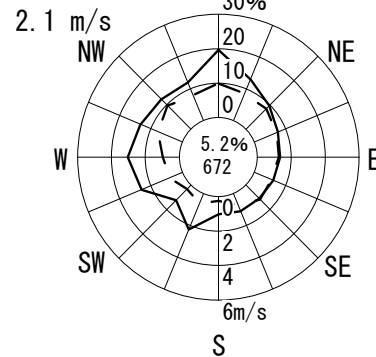

3月

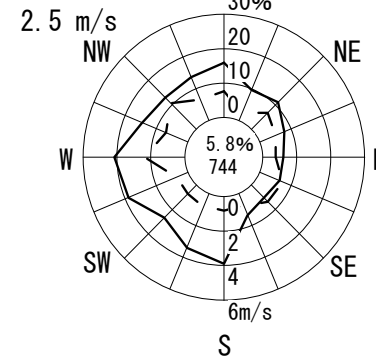

# 風配図 - 月別

測定局：国設四條驛

2018年4月～2019年3月 1～24 時  
 風向風速計高さ 10.5 m

— 出現頻度  
 — 平均風速

円内 無風%  
 測定時間数

通年

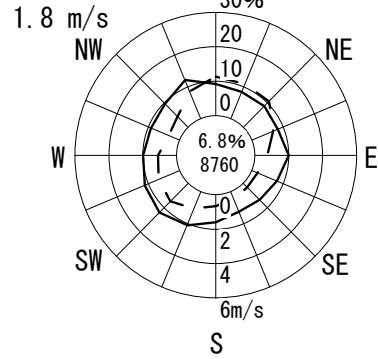

凡例

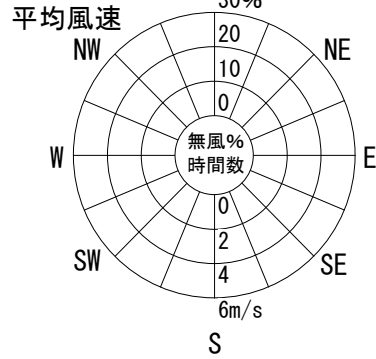

4月

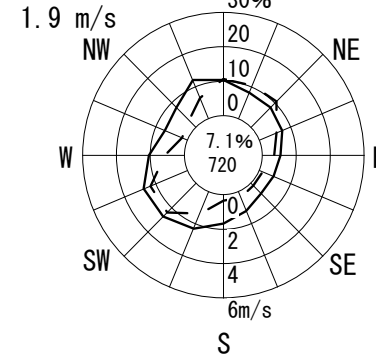

5月

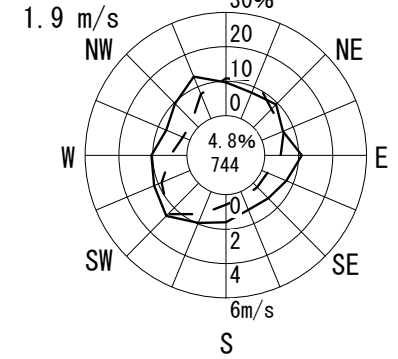

6月

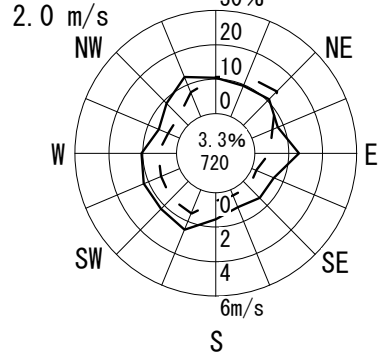

7月

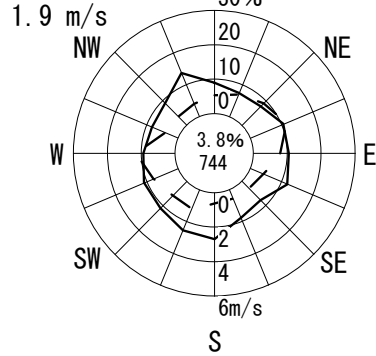

8月

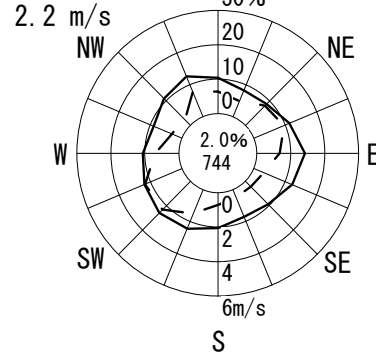

9月

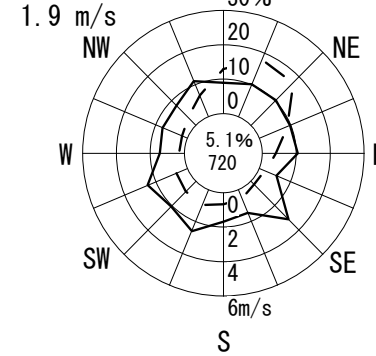

10月

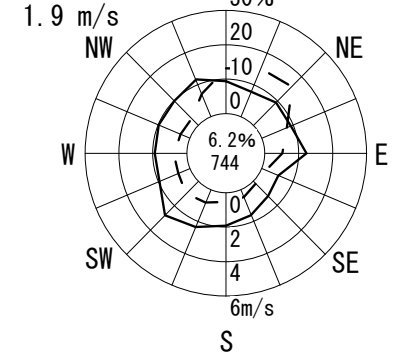

11月

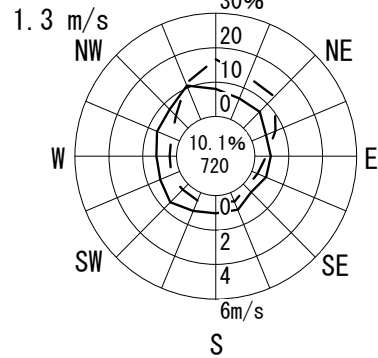

12月

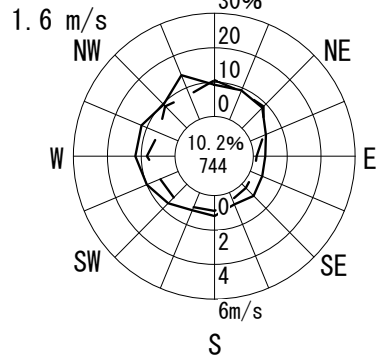

1月

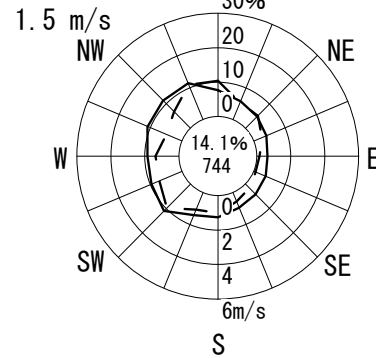

2月

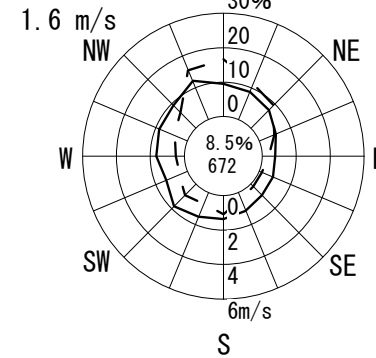

3月

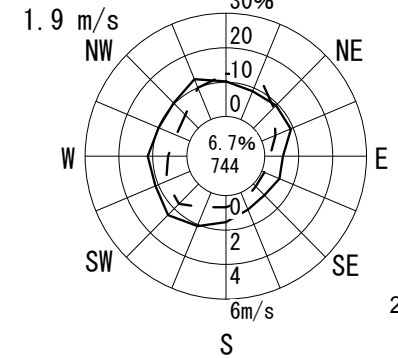

# 風配図 - 月別

測定局：此花区役所

2018年4月～2019年3月 1～24 時

風向風速計高さ 17.0 m

— 出現頻度  
 — 平均風速

円内 無風%  
 測定時間数

通年

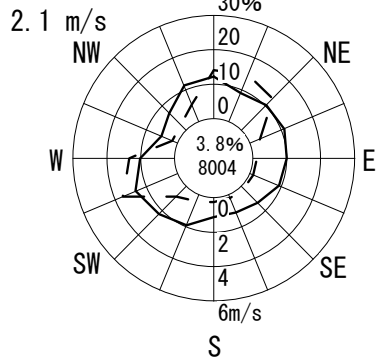

凡例

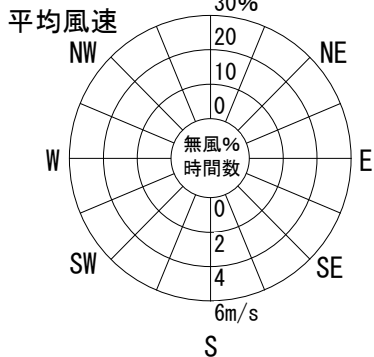

4月

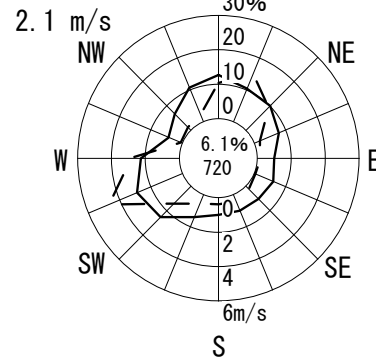

5月

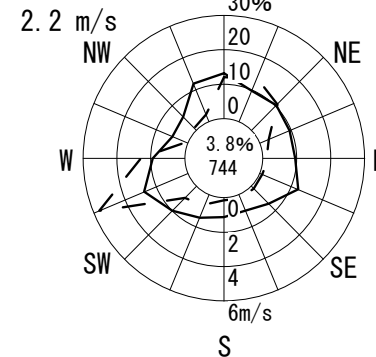

6月

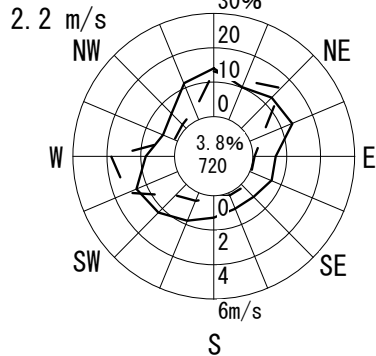

7月

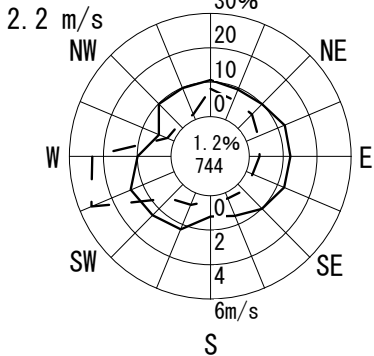

8月

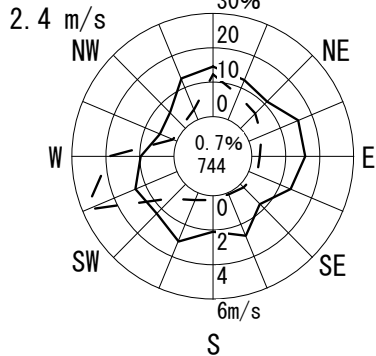

9月

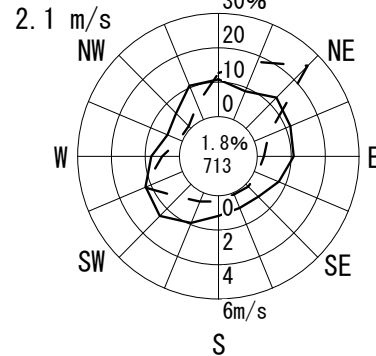

10月

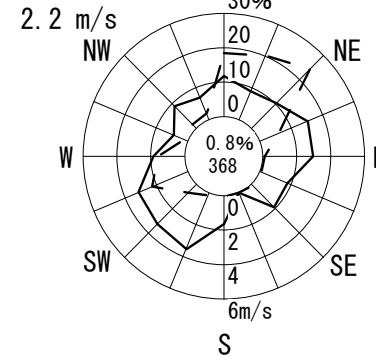

11月

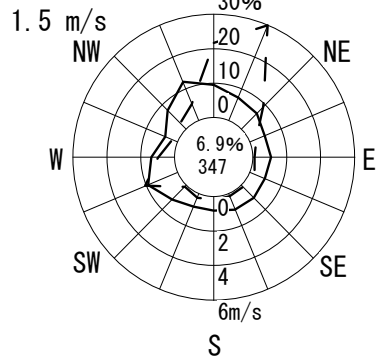

12月

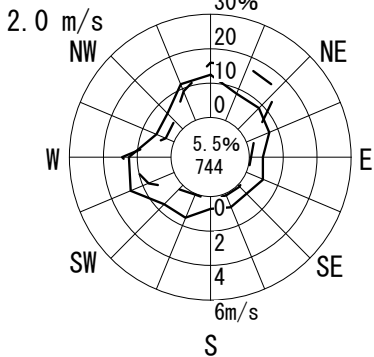

1月

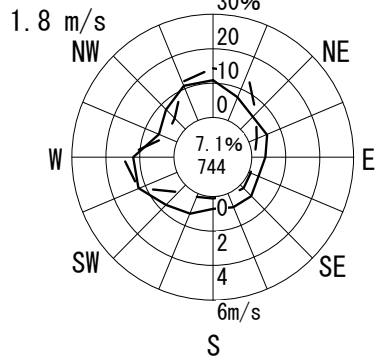

2月

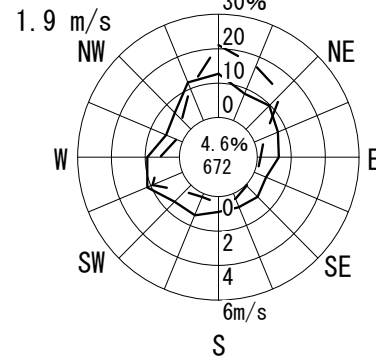

3月

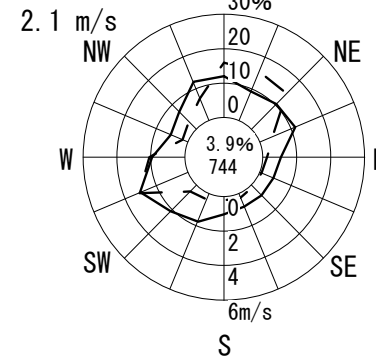

# 風配図 - 月別

測定局：平尾小学校

2018年4月～2019年3月 1～24 時

風向風速計高さ 18.0 m

--- 出現頻度  
 —— 平均風速

円内 無風%  
 測定時間数

通年

2.3 m/s

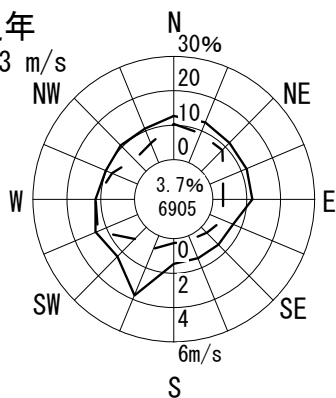

凡例

平均風速

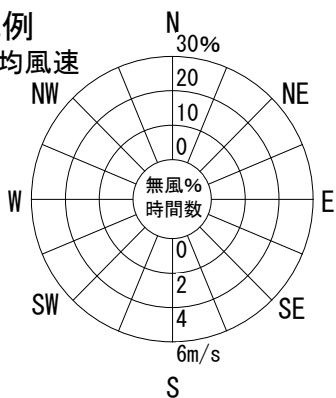

4月

2.2 m/s

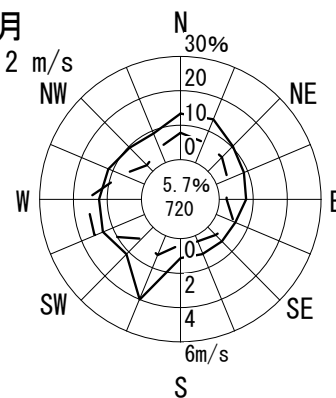

5月

2.2 m/s

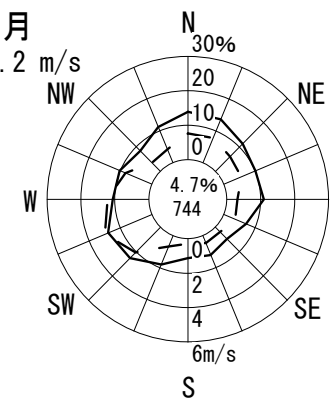

6月

2.4 m/s

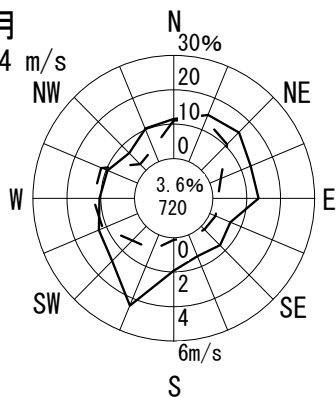

7月

2.4 m/s

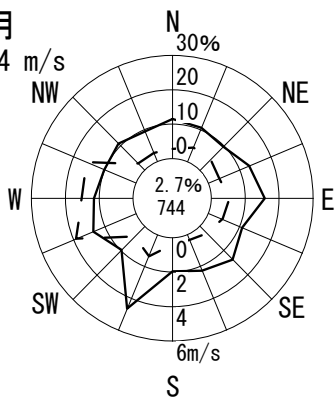

8月

2.7 m/s

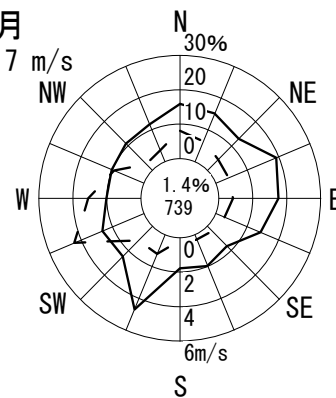

9月

2.3 m/s

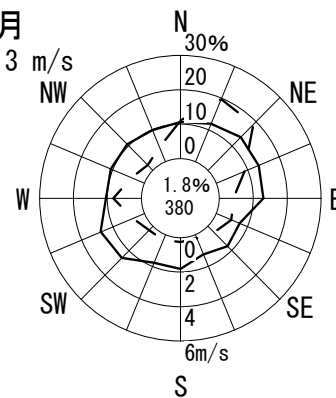

10月

2.3 m/s

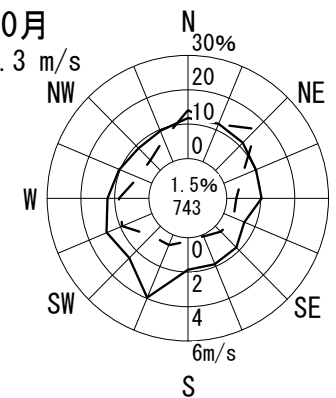

11月

1.8 m/s

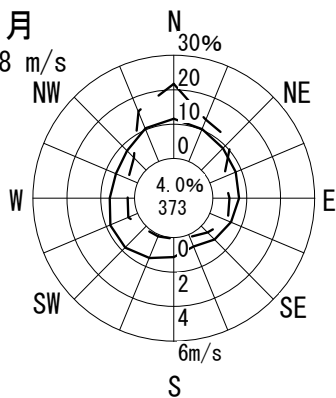

12月

0.0

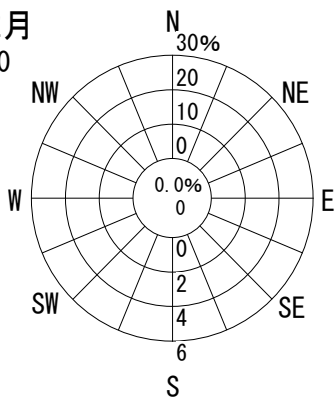

1月

2.2 m/s

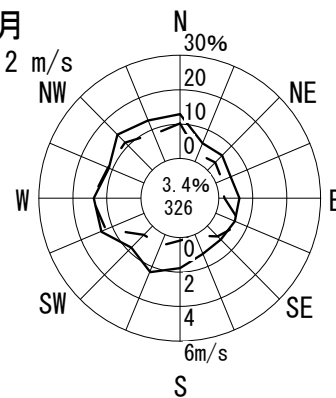

2月

2.0 m/s

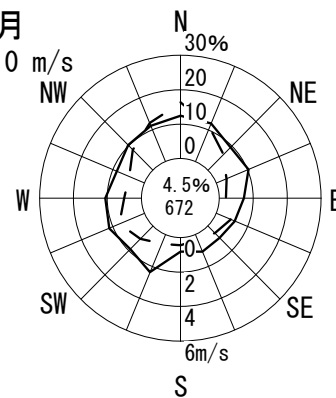

3月

2.2 m/s

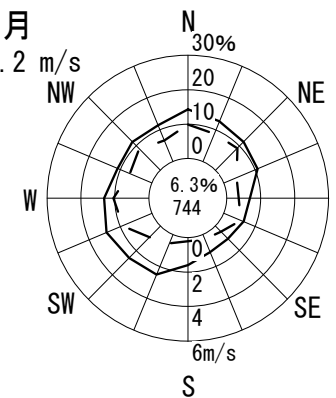

# 風配図 - 月別

測定局：淀中学校

2018年4月～2019年3月 1～24 時  
風向風速計高さ 20.0 m

— 出現頻度  
—— 平均風速

円内 無風%  
測定時間数

通年

2.1 m/s

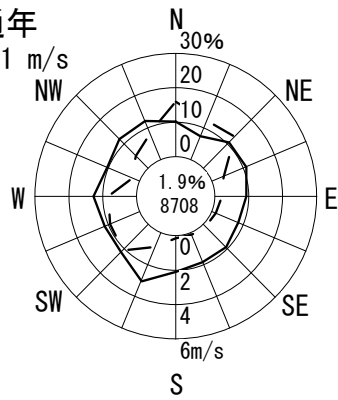

凡例

平均風速

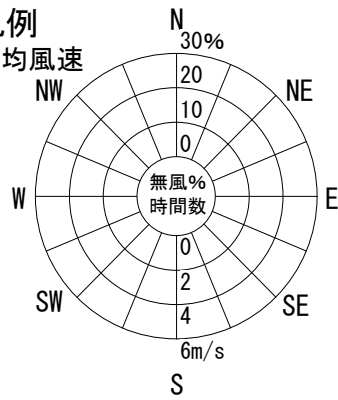

4月

2.2 m/s

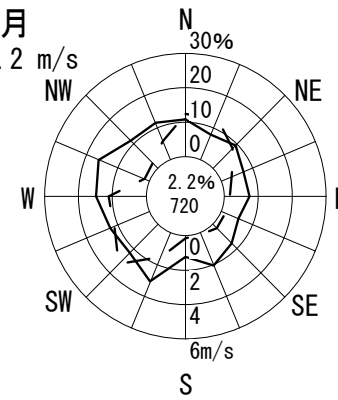

5月

2.2 m/s

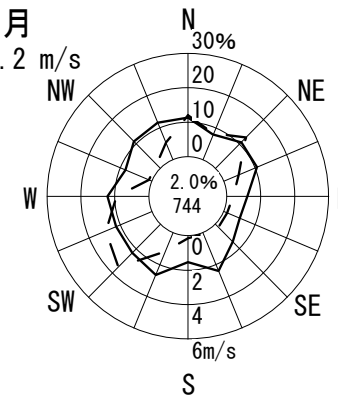

6月

2.2 m/s

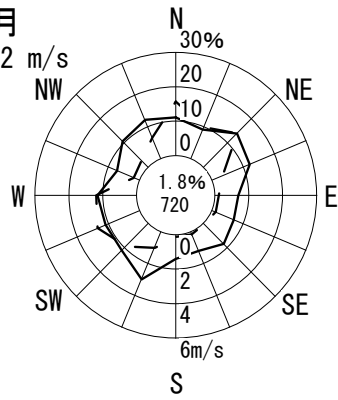

7月

2.3 m/s

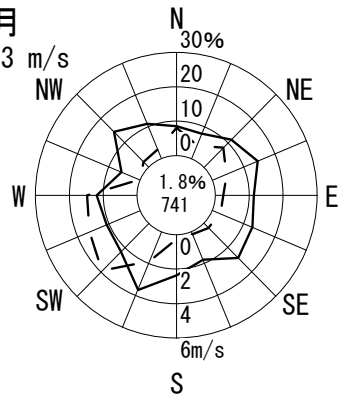

8月

2.6 m/s

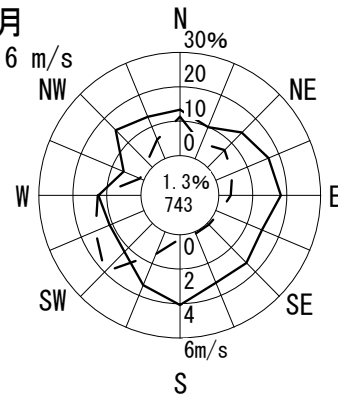

9月

2.1 m/s

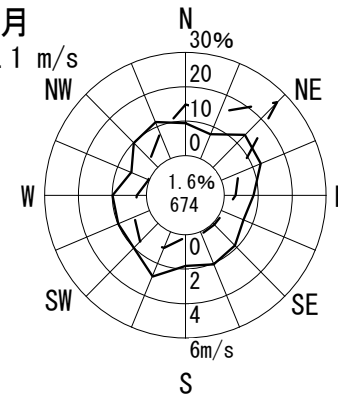

10月

2.1 m/s

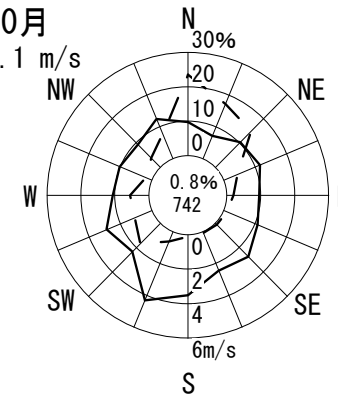

11月

1.7 m/s

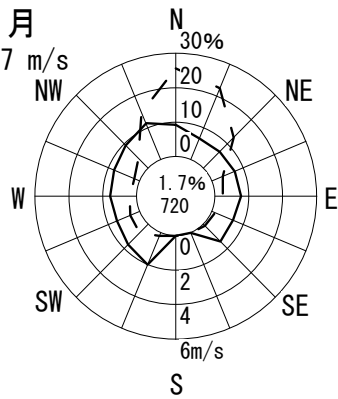

12月

2.0 m/s

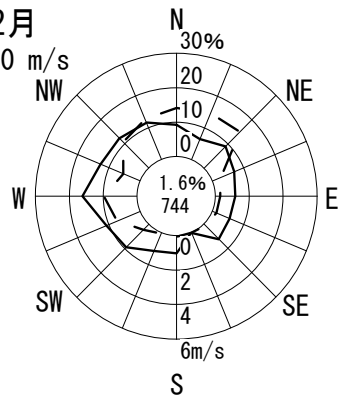

1月

1.9 m/s

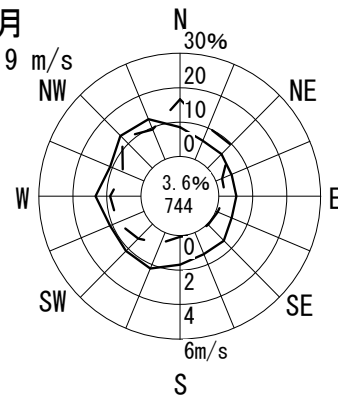

2月

2.0 m/s

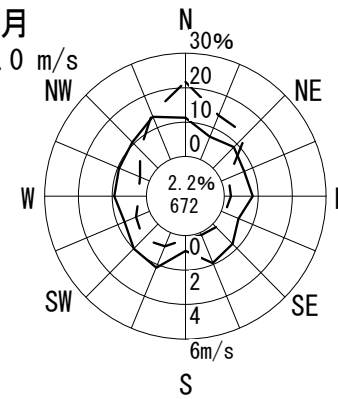

3月

2.2 m/s

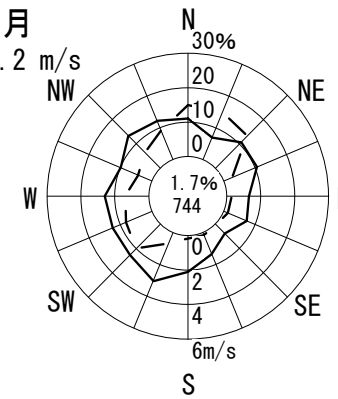



# 風配図 - 月別

測定局：野中小学校

2018年4月～2019年3月 1～24 時  
風向風速計高さ 20.3 m

--- 出現頻度  
—— 平均風速

円内 無風%  
測定時間数

通年

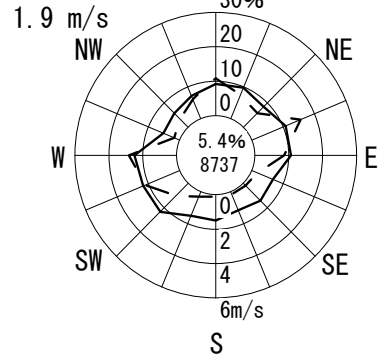

凡例

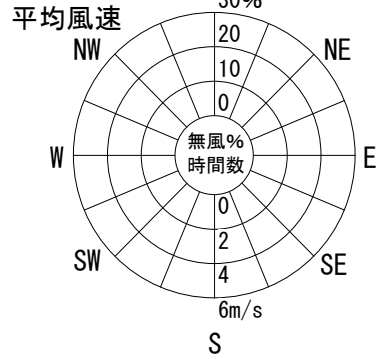

4月

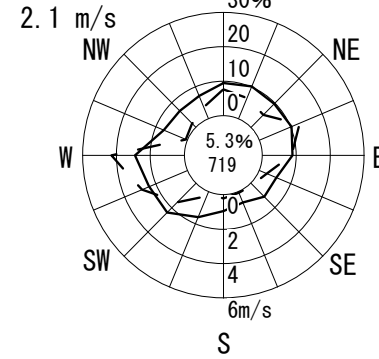

5月

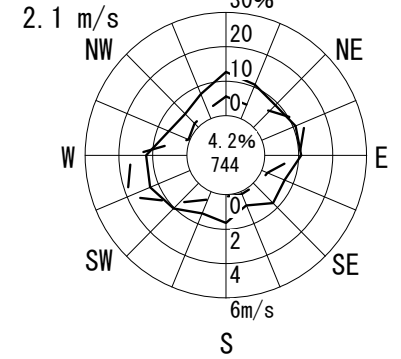

6月

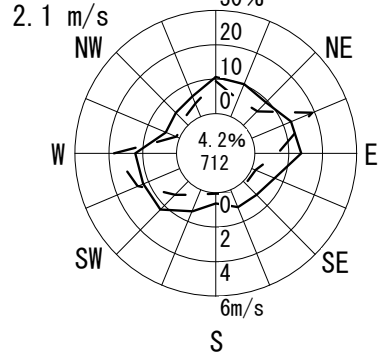

7月

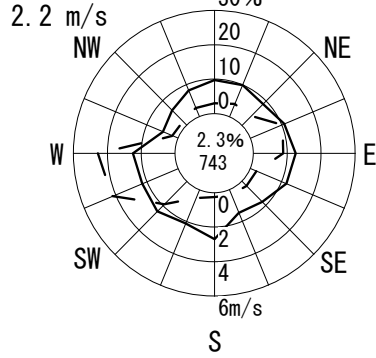

8月

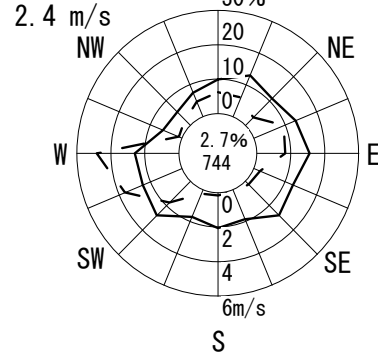

9月

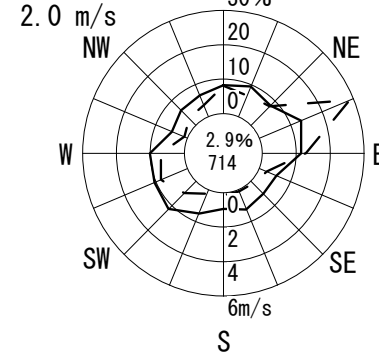

10月

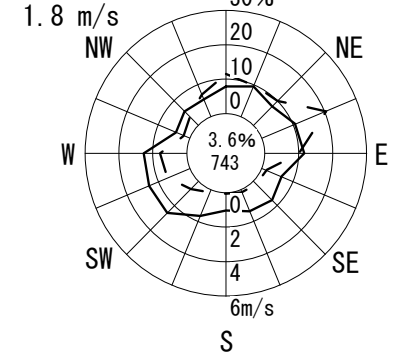

11月

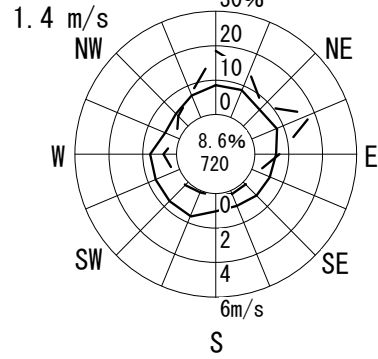

12月

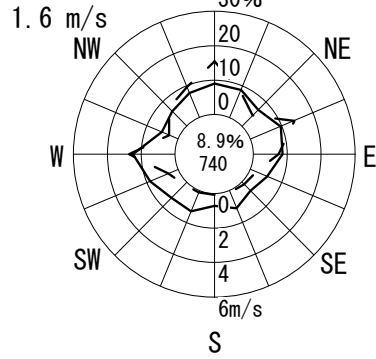

1月

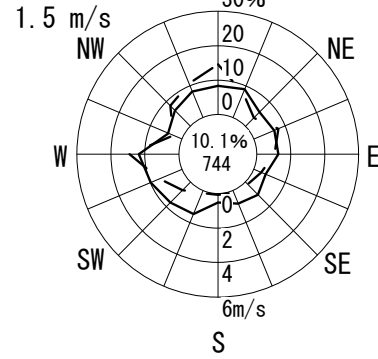

2月

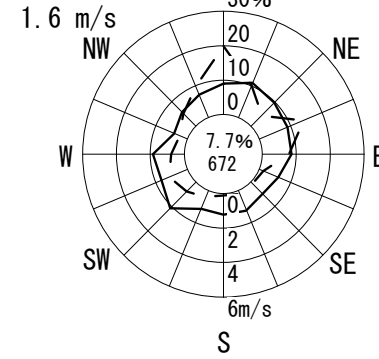

3月

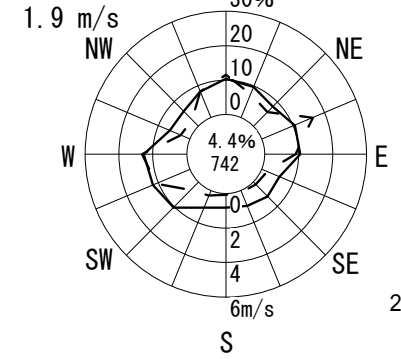

# 風配図 - 月別

測定局：勝山中学校

2018年4月～2019年3月 1～24 時  
風向風速計高さ 21.0 m

— 出現頻度  
—— 平均風速

円内 無風%  
測定時間数

通年

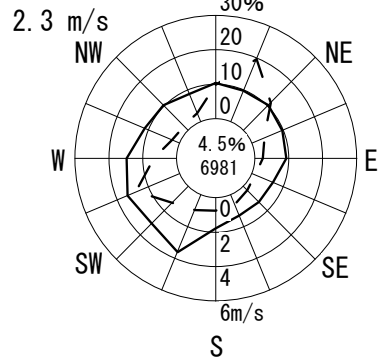

凡例

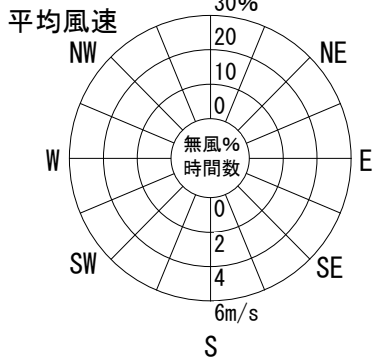

4月

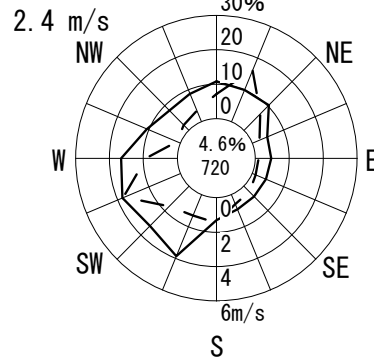

5月

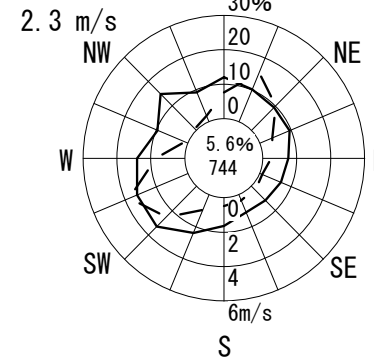

6月

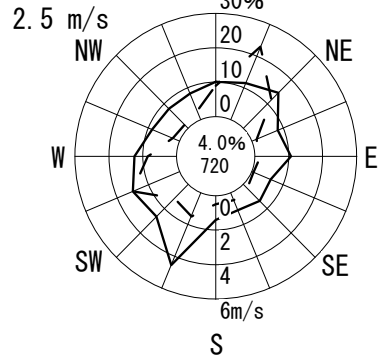

7月

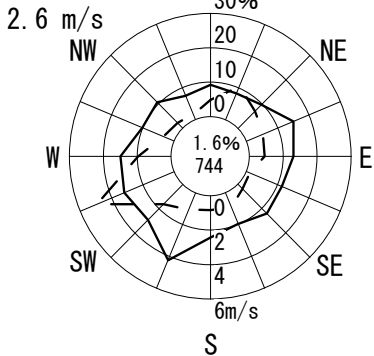

8月

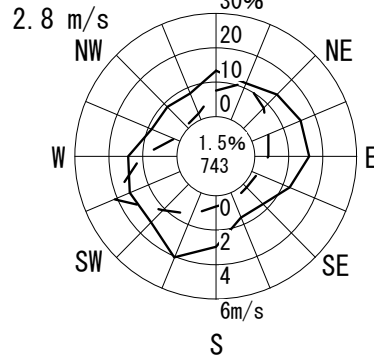

9月

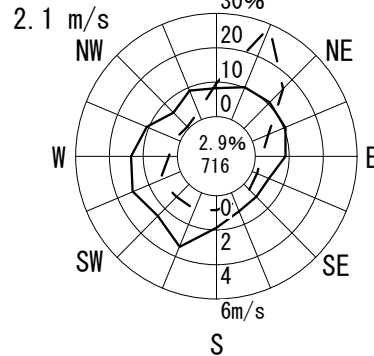

10月

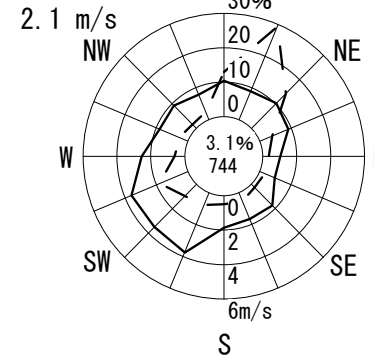

11月

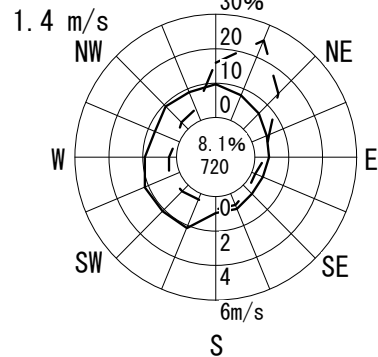

12月

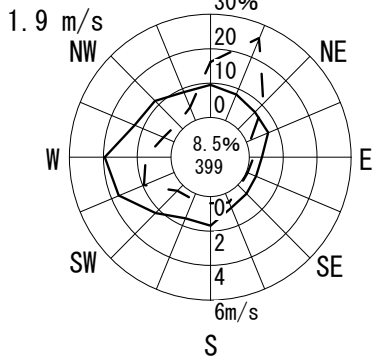

1月

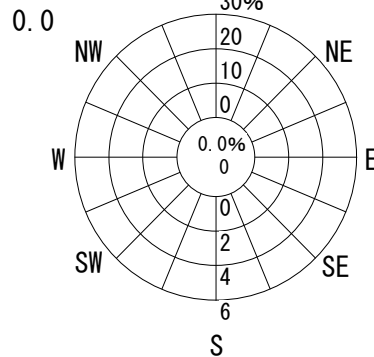

2月

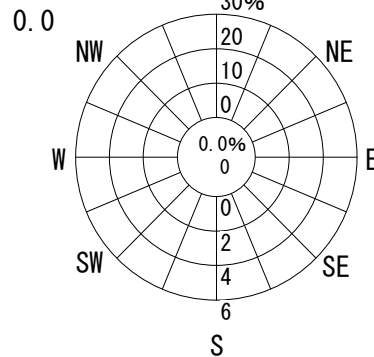

3月

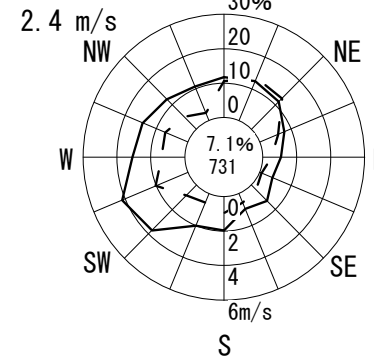

# 風配図 - 月別

測定局：大宮中学校

2018年4月～2019年3月 1～24 時

風向風速計高さ 17.0 m

--- 出現頻度  
 —— 平均風速

円内 無風%  
 測定時間数

通年

2.2 m/s

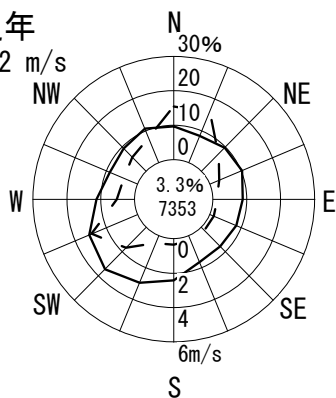

凡例

平均風速

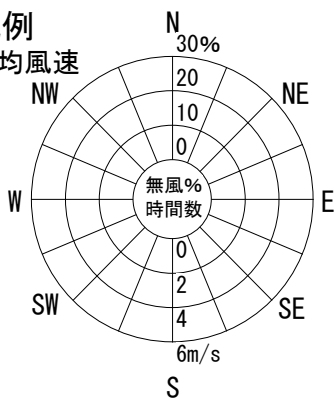

4月

2.4 m/s

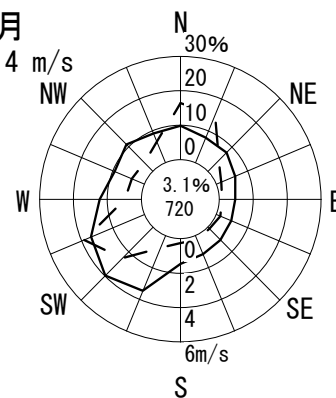

5月

2.4 m/s

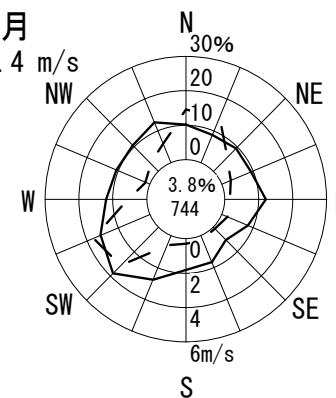

6月

2.3 m/s

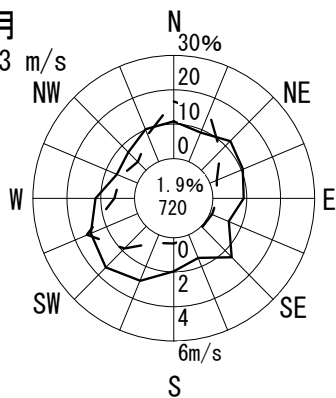

7月

2.5 m/s

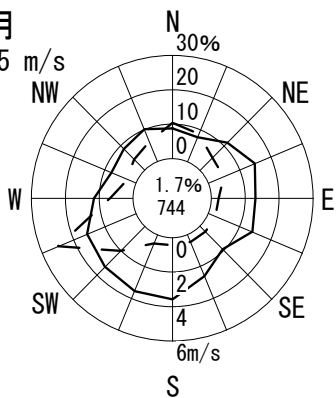

8月

2.8 m/s

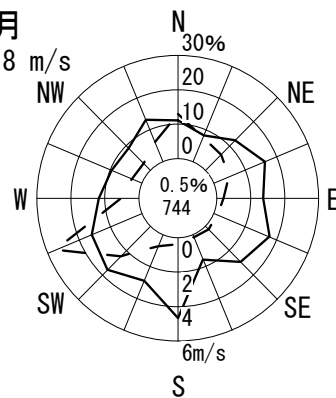

9月

1.9 m/s

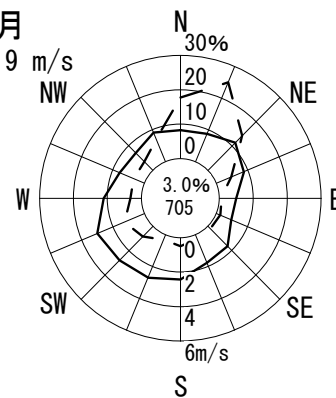

10月

1.9 m/s

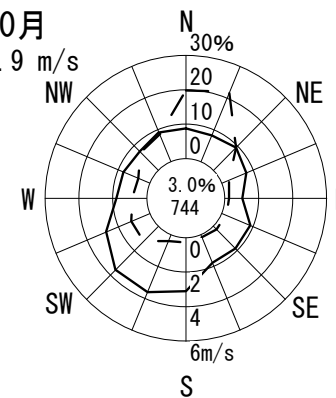

11月

1.5 m/s

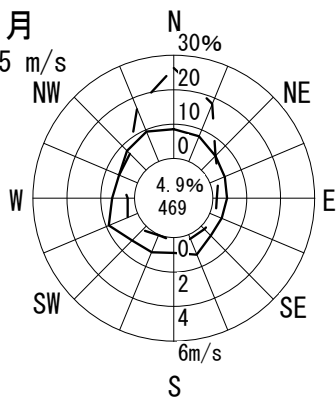

12月

0.0

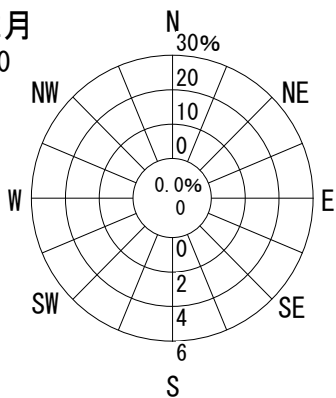

1月

2.1 m/s

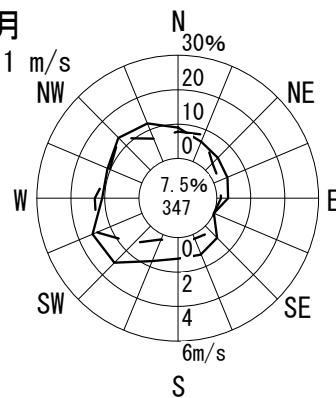

2月

1.8 m/s

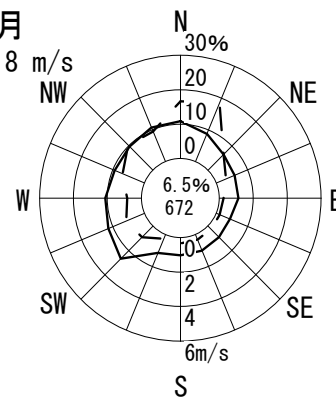

3月

2.2 m/s

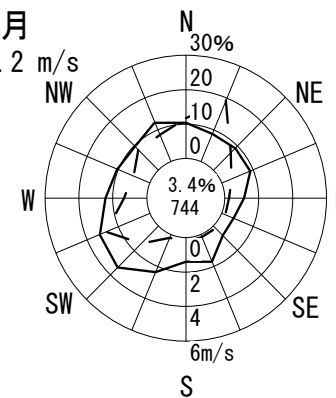

# 風配図 - 月別

測定局：聖賢小学校

2018年4月～2019年3月 1～24 時  
風向風速計高さ 19.0 m

— 出現頻度  
—— 平均風速

円内 無風%  
測定時間数

通年

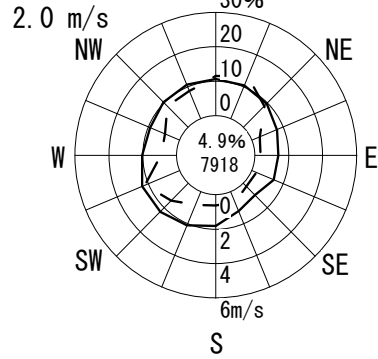

凡例

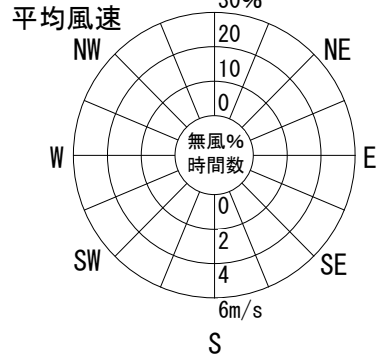

4月

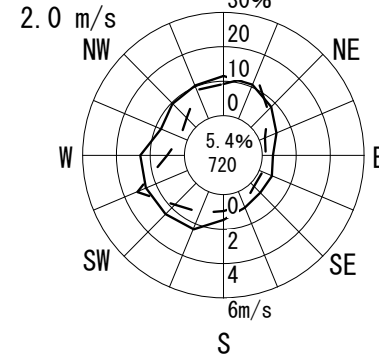

5月

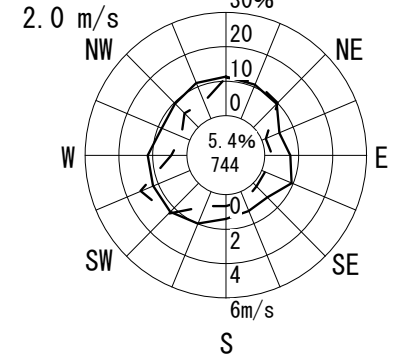

6月

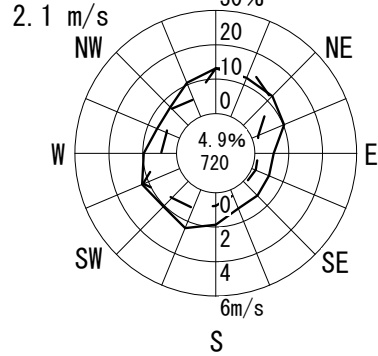

7月

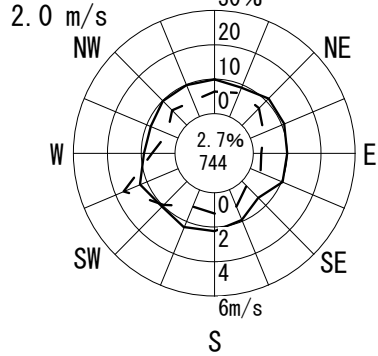

8月

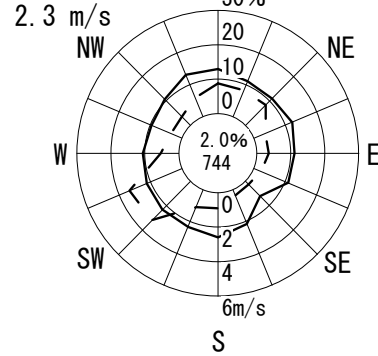

9月

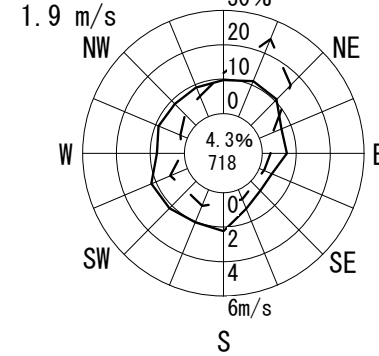

10月

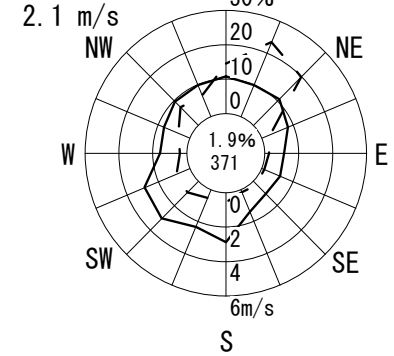

11月

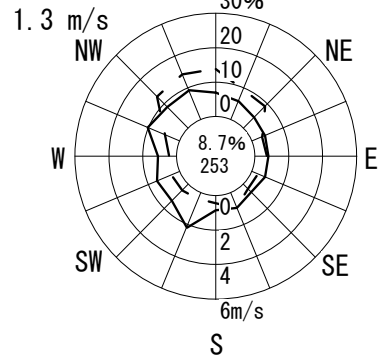

12月

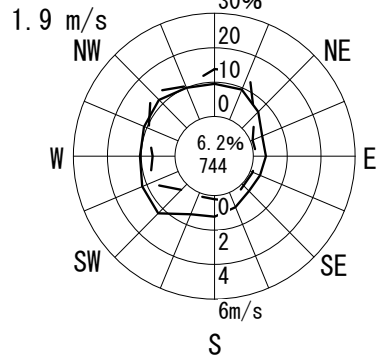

1月

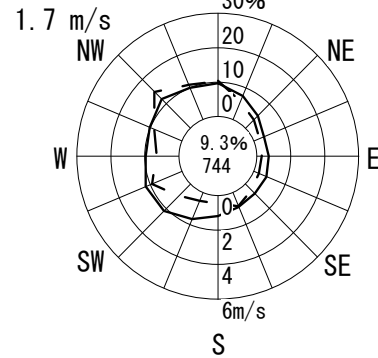

2月

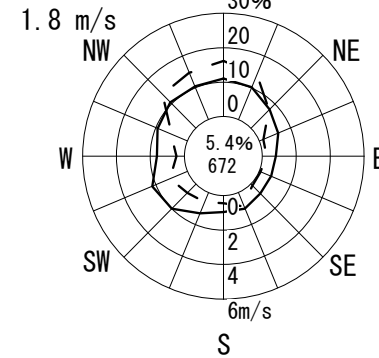

3月

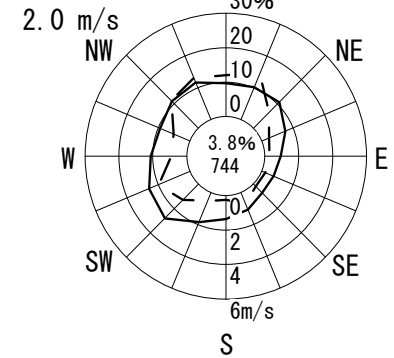

# 風配図 - 月別

測定局：清江小学校

2018年4月～2019年3月 1～24 時

風向風速計高さ 21.0 m

--- 出現頻度  
 —— 平均風速

円内 無風%  
 測定時間数

通年

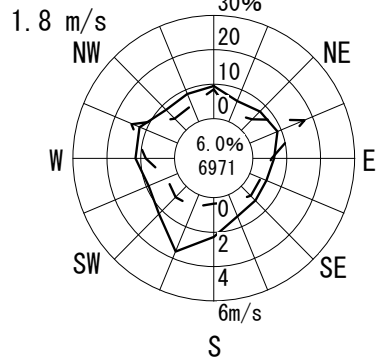

凡例

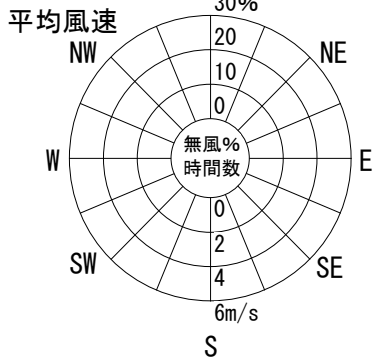

4月

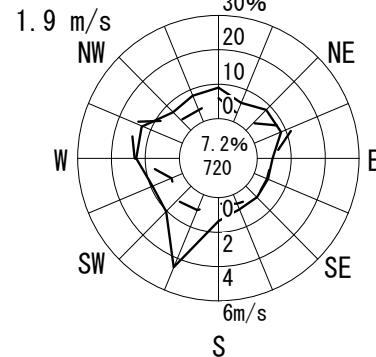

5月

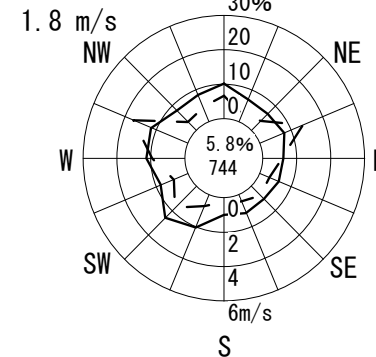

6月

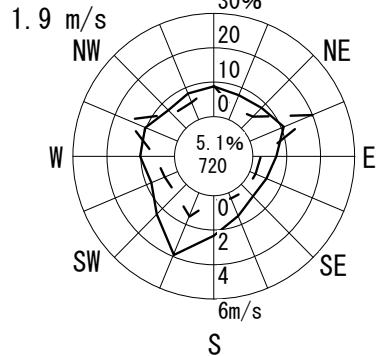

7月

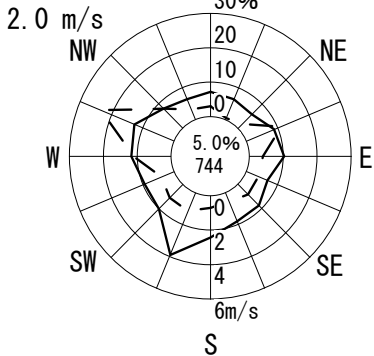

8月

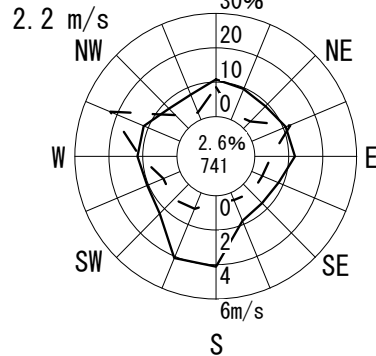

9月

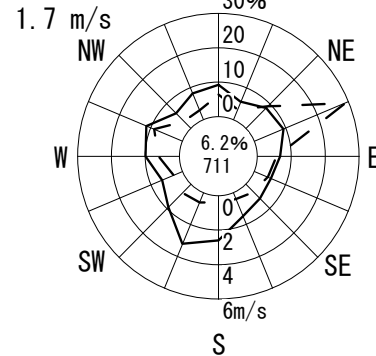

10月

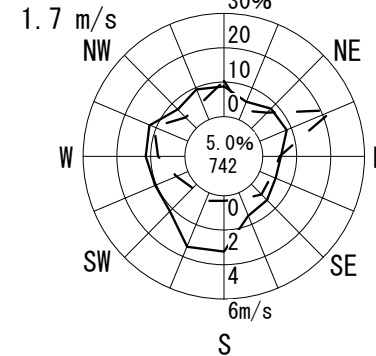

11月

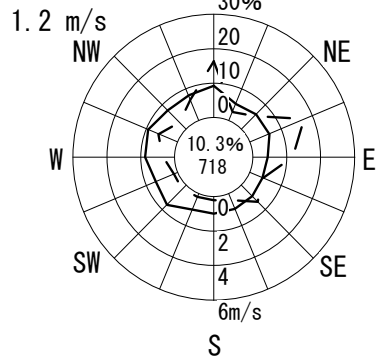

12月

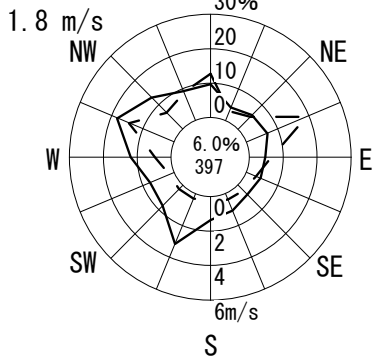

1月

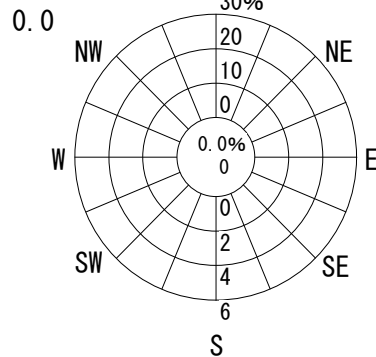

2月

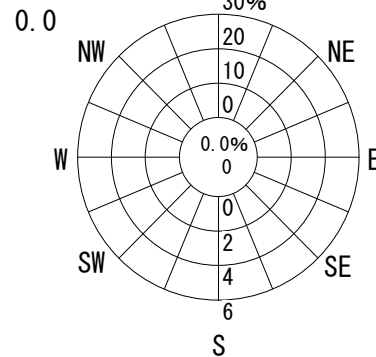

3月

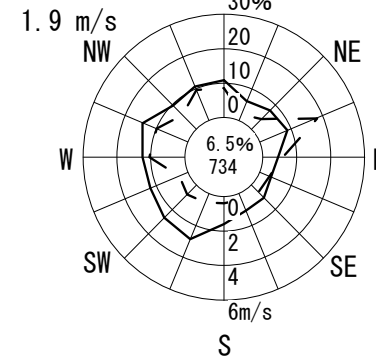

# 風配図 - 月別

測定局：摂陽中学校

2018年4月～2019年3月 1～24 時  
風向風速計高さ 21.0 m

--- 出現頻度  
—— 平均風速

円内 無風%  
測定時間数

通年

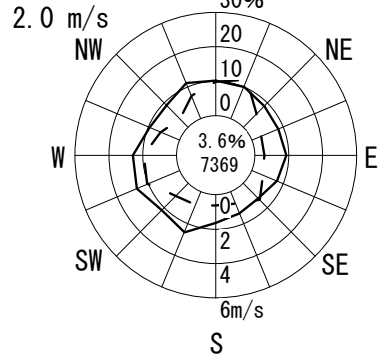

凡例

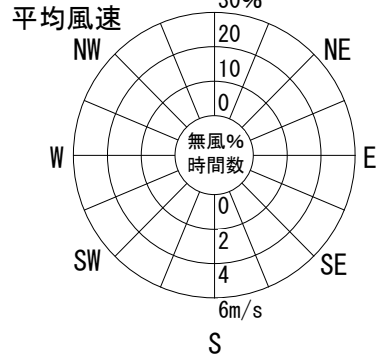

4月

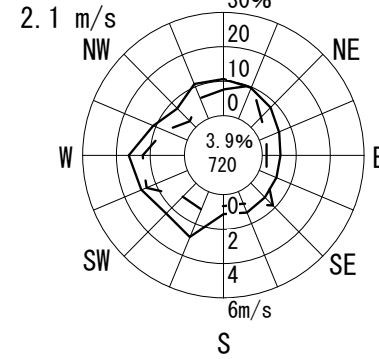

5月

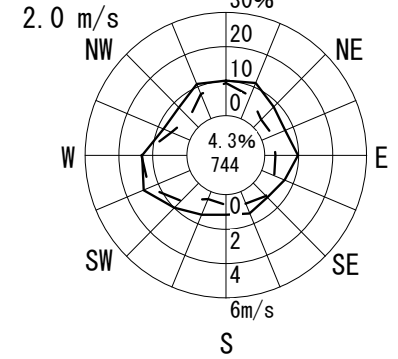

6月

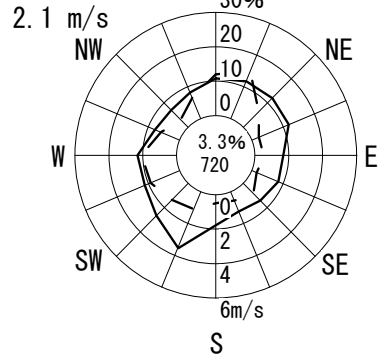

7月

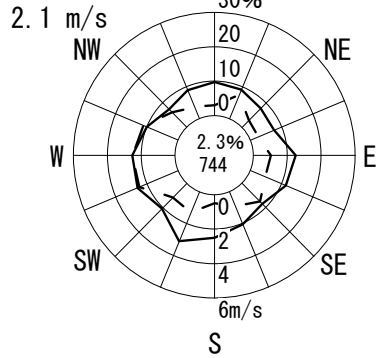

8月

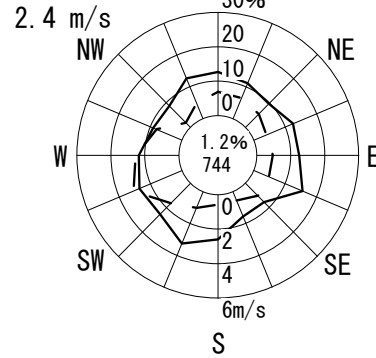

9月

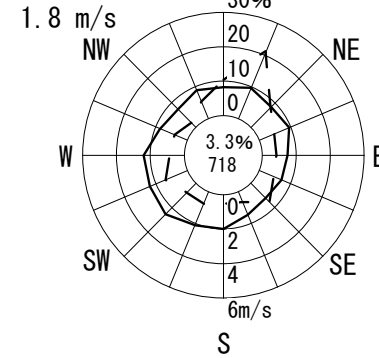

10月

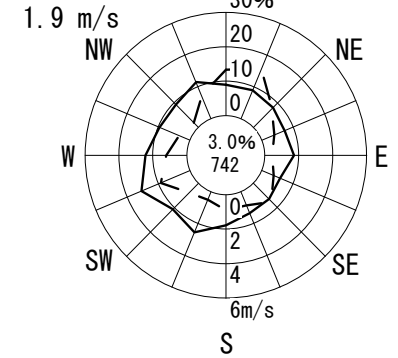

11月

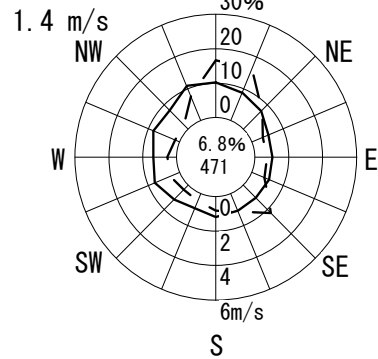

12月

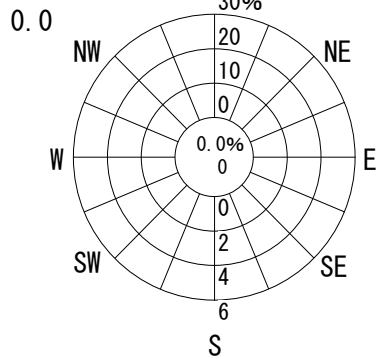

1月

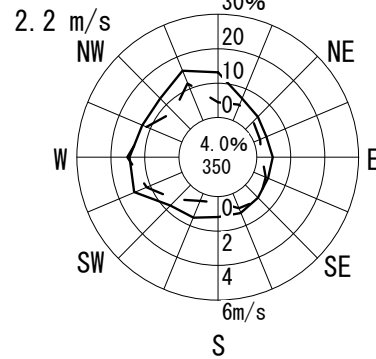

2月

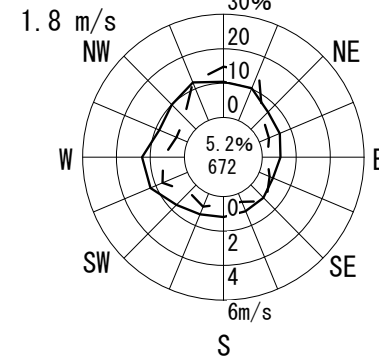

3月

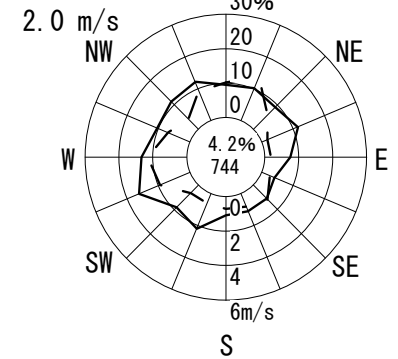

# 風配図 - 月別

測定局：今宮中学校

2018年4月～2019年3月 1～24 時  
風向風速計高さ 16.0 m

— 出現頻度  
—— 平均風速

円内 無風%  
測定時間数

通年

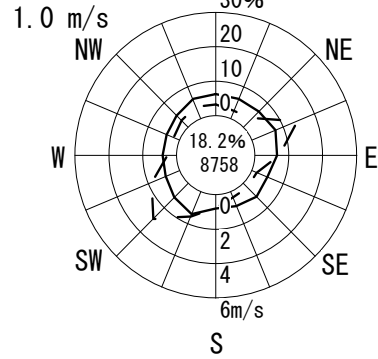

凡例

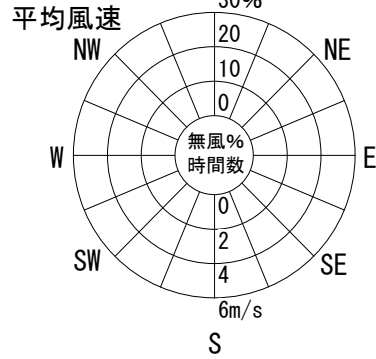

4月

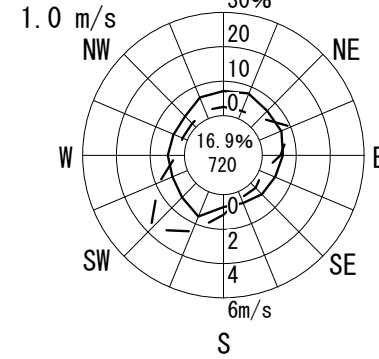

5月

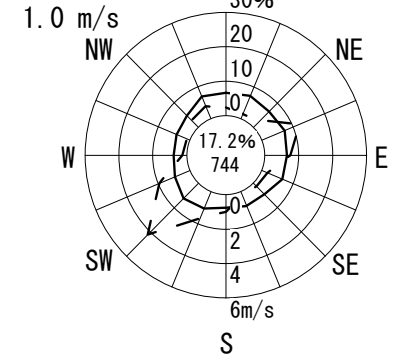

6月

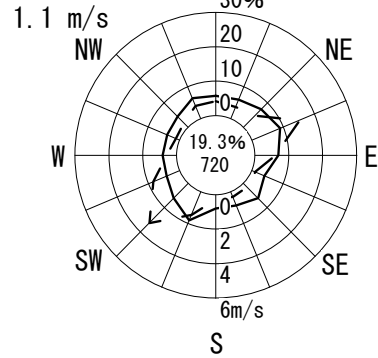

7月

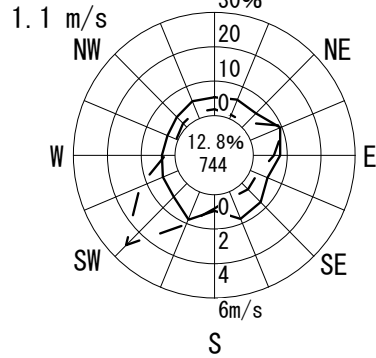

8月

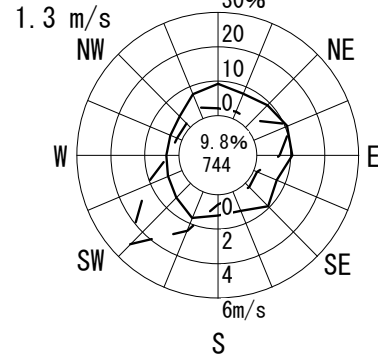

9月

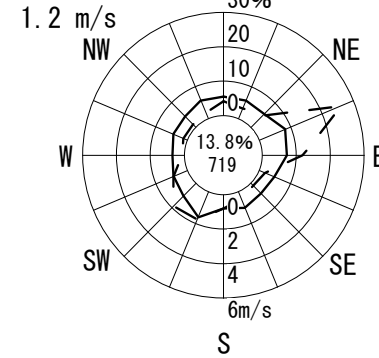

10月

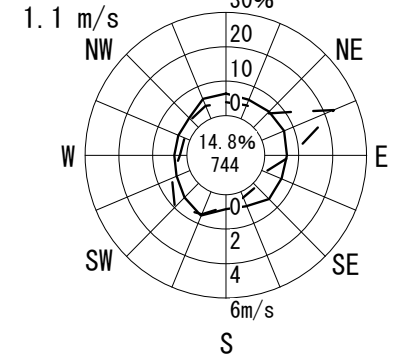

11月

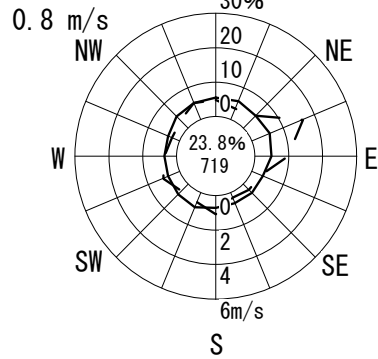

12月

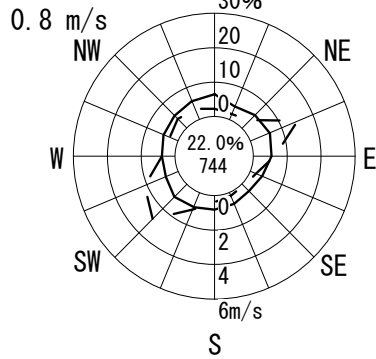

1月

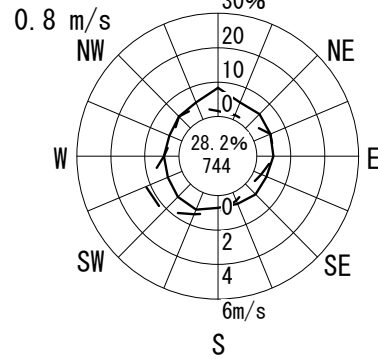

2月

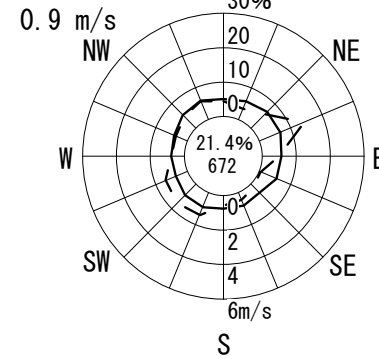

3月

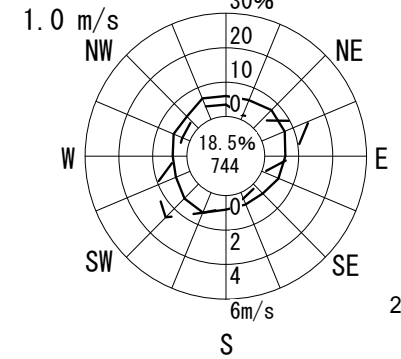

# 風配図 - 月別

測定局：南港中央公園

2018年4月～2019年3月 1～24 時

風向風速計高さ 14.0 m

— 出現頻度  
 — 平均風速

円内 無風%  
 測定時間数

通年

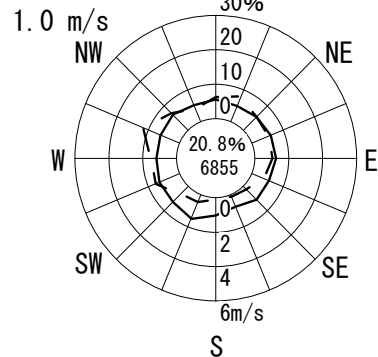

凡例

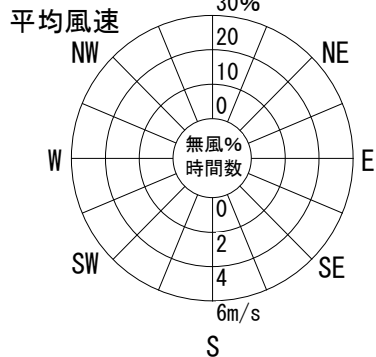

4月

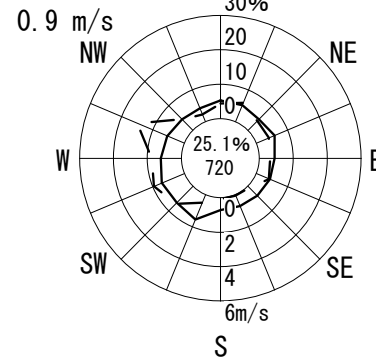

5月

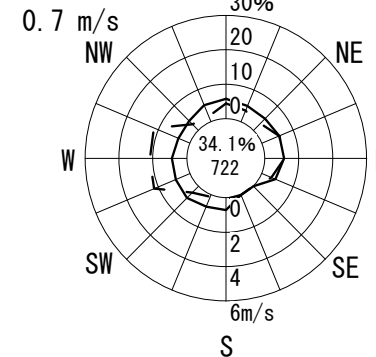

6月

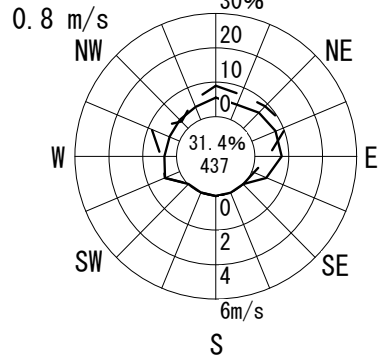

7月

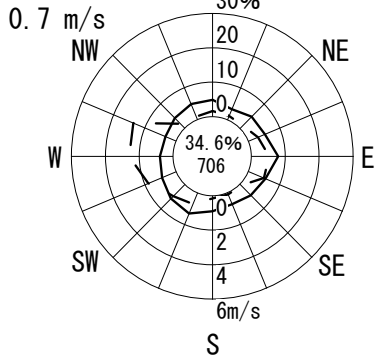

8月

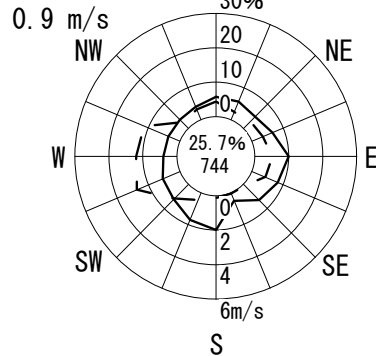

9月

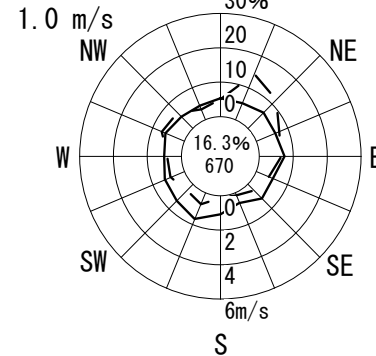

10月

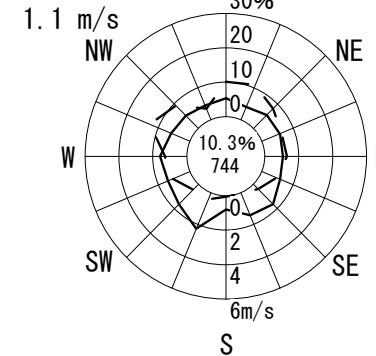

11月

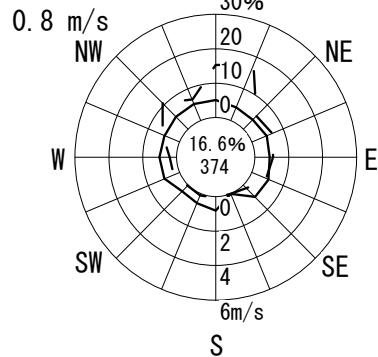

12月

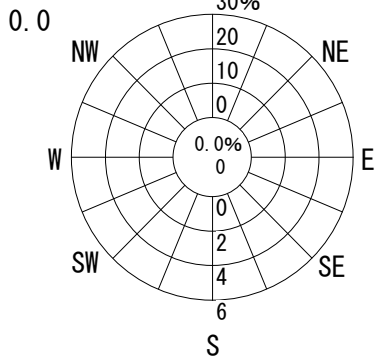

1月

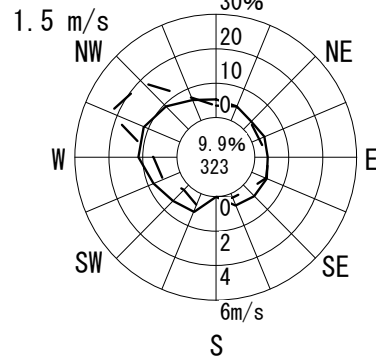

2月

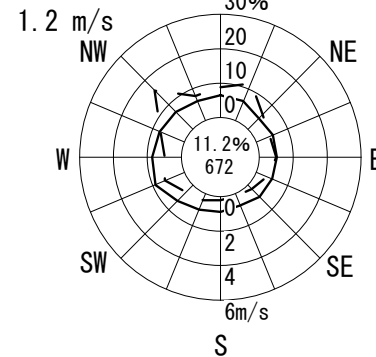

3月

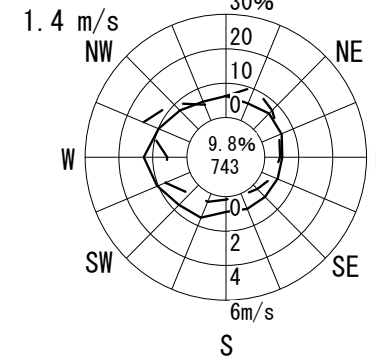



# 風配図 - 月別

測定局：少林寺

2018年4月～2019年3月 1～24 時

風向風速計高さ 18.0 m

--- 出現頻度  
 —— 平均風速

円内 無風%  
 測定時間数

通年

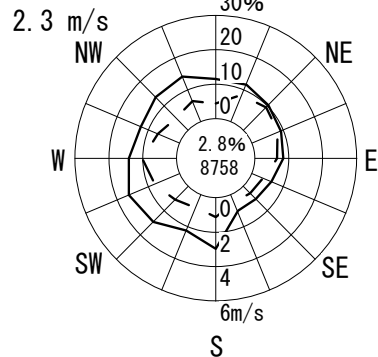

凡例

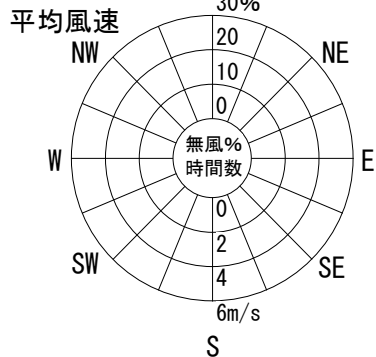

4月

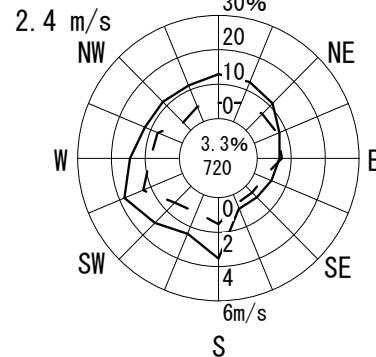

5月

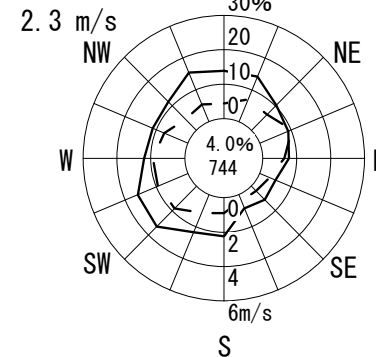

6月

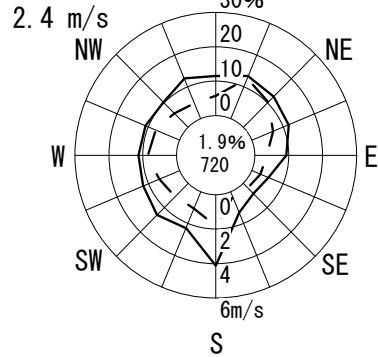

7月

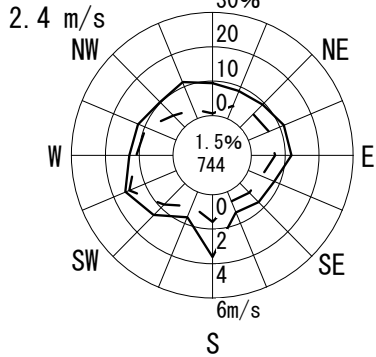

8月

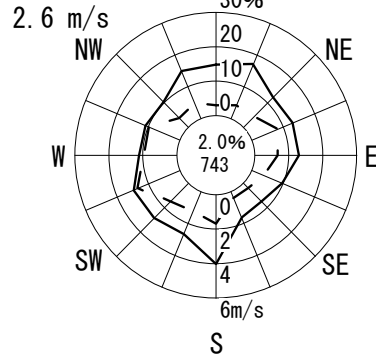

9月

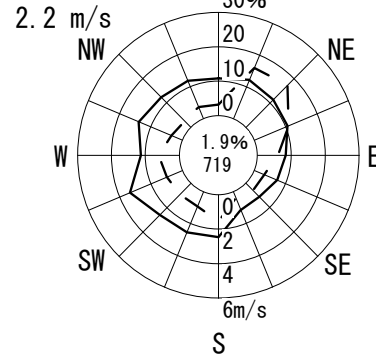

10月

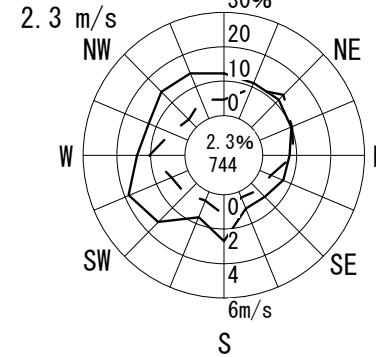

11月

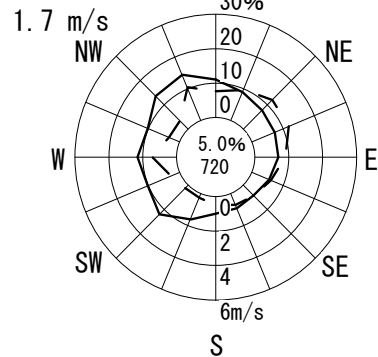

12月

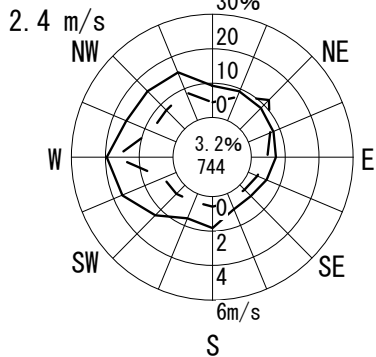

1月

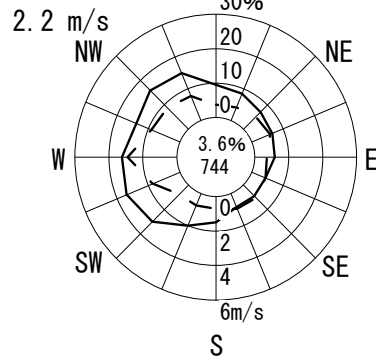

2月

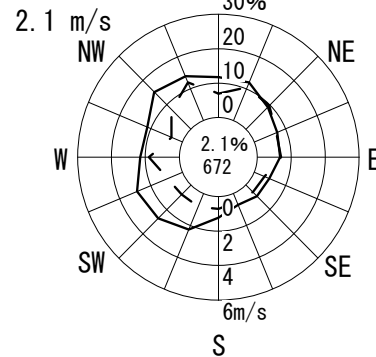

3月

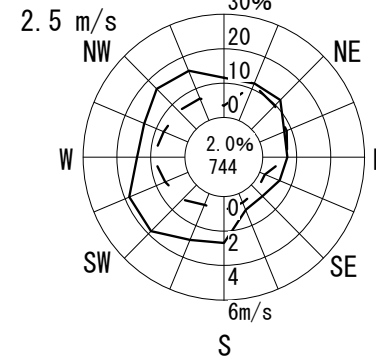

# 風配図 - 月別

測定局：浜寺

2018年4月～2019年3月 1～24 時  
風向風速計高さ 18.0 m

--- 出現頻度  
—— 平均風速

円内 無風%  
測定時間数

通年

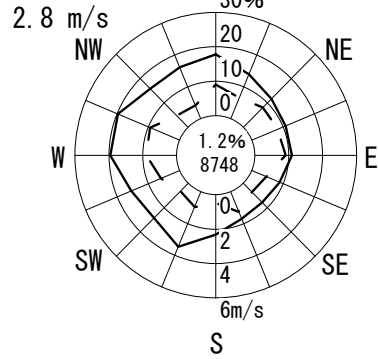

凡例

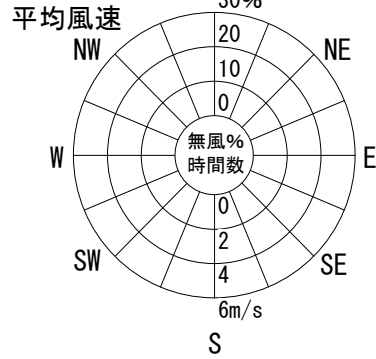

4月

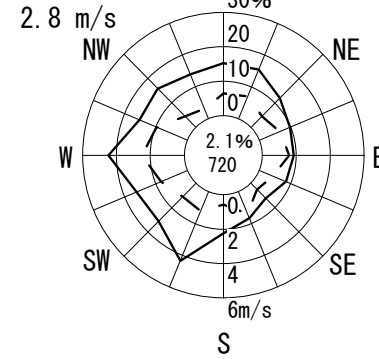

5月

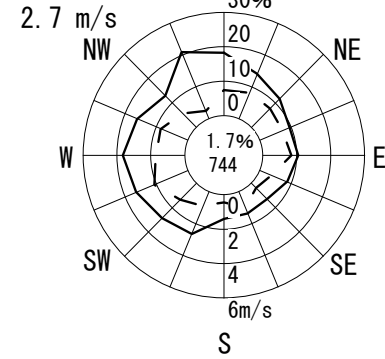

6月

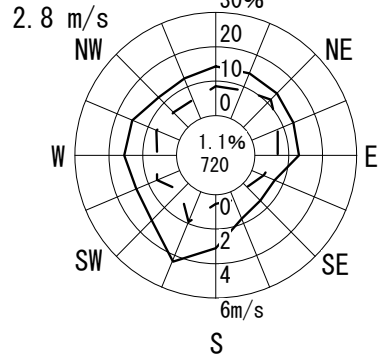

7月

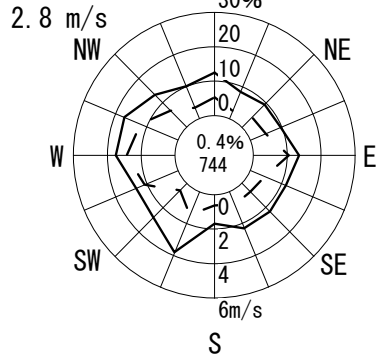

8月

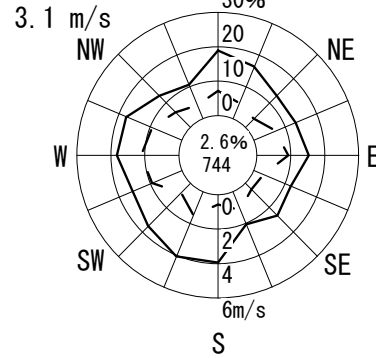

9月

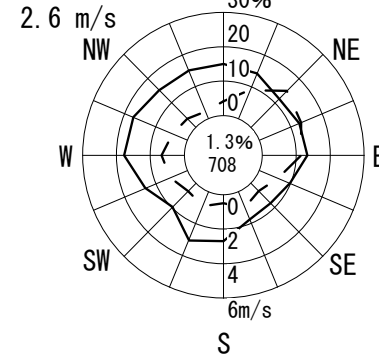

10月

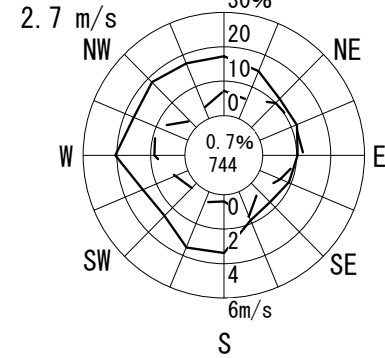

11月

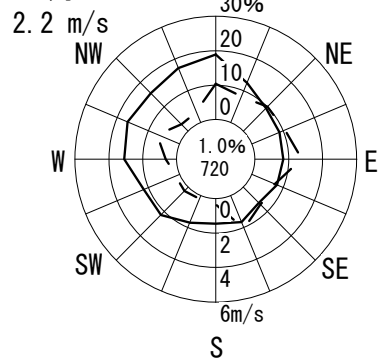

12月

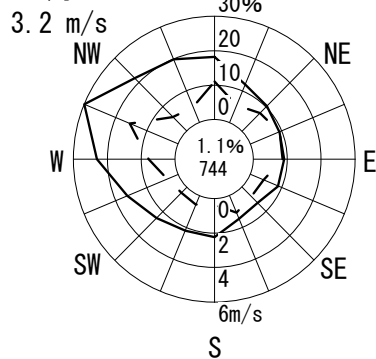

1月

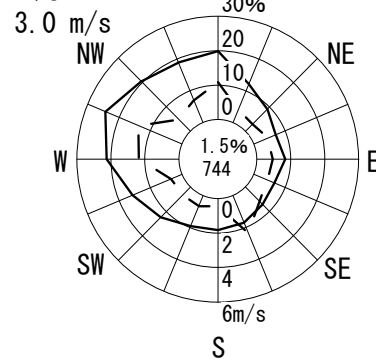

2月

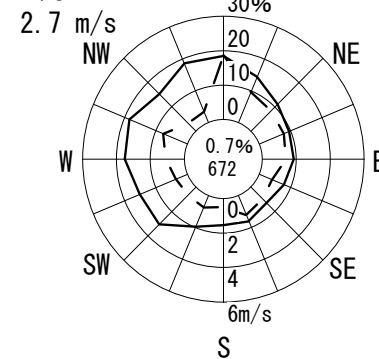

3月

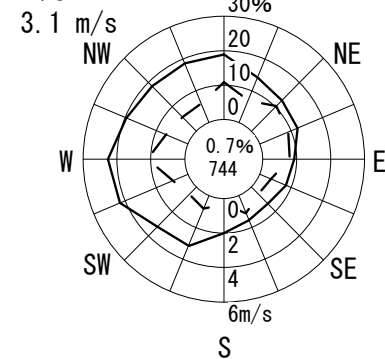

# 風配図 - 月別

測定局：三宝

2018年4月～2019年3月 1～24 時  
風向風速計高さ 6.0 m

--- 出現頻度  
—— 平均風速

円内 無風%  
測定時間数

通年

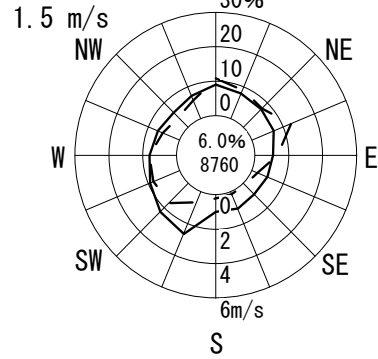

凡例

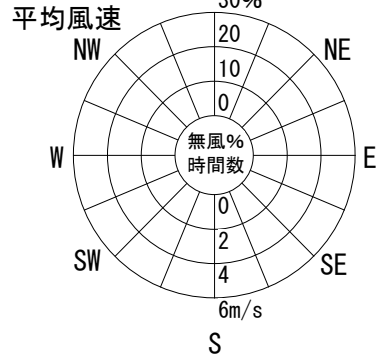

4月

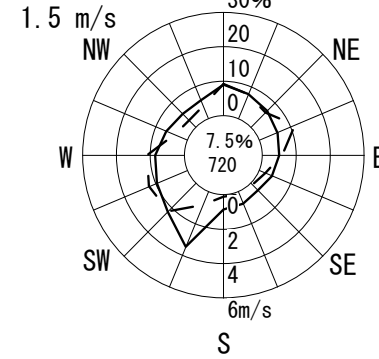

5月

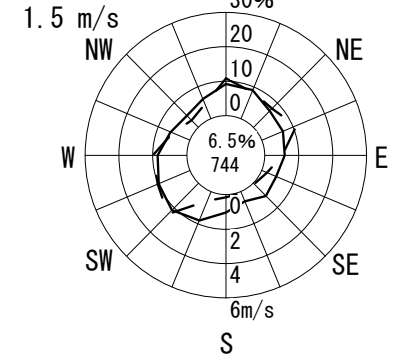

6月

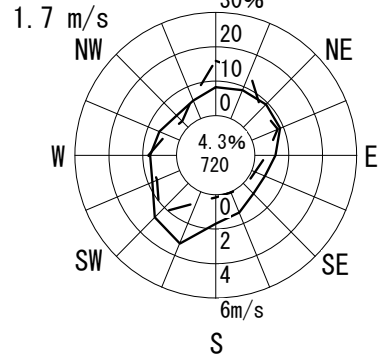

7月

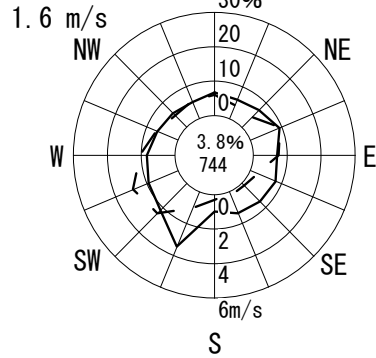

8月

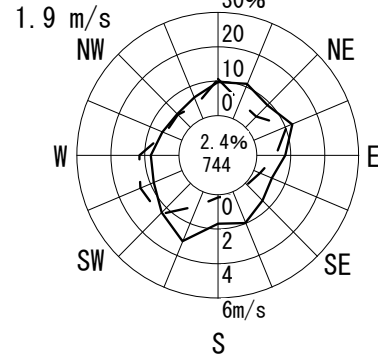

9月

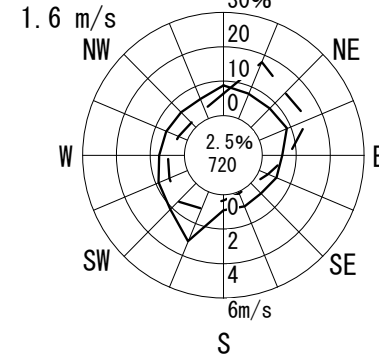

10月

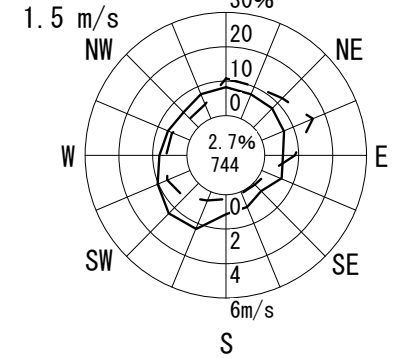

11月

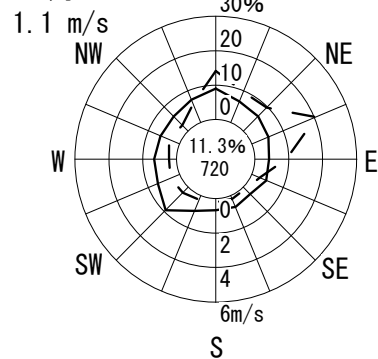

12月

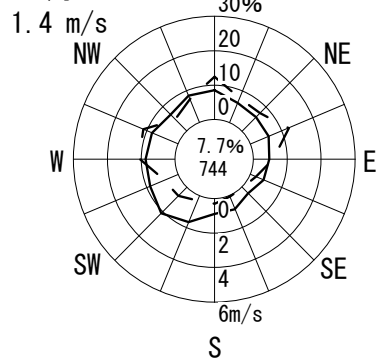

1月

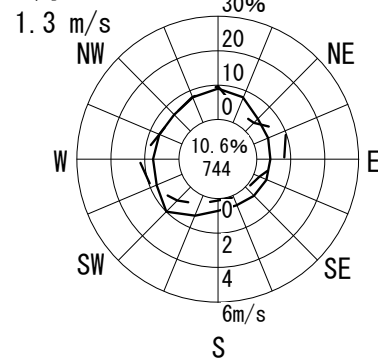

2月

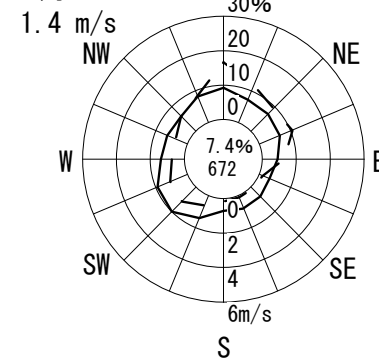

3月

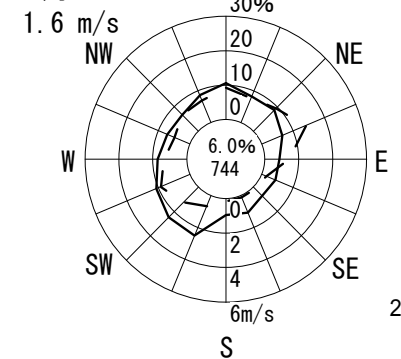

# 風配図 - 月別

測定局：若松台

2018年4月～2019年3月 1～24 時  
風向風速計高さ 18.0 m

--- 出現頻度  
—— 平均風速

円内 無風%  
測定時間数

通年

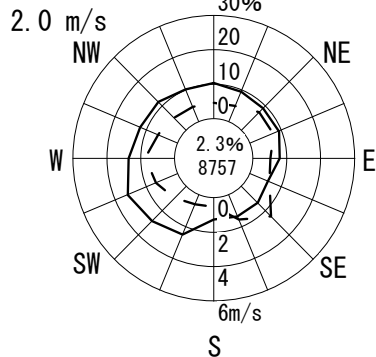

凡例

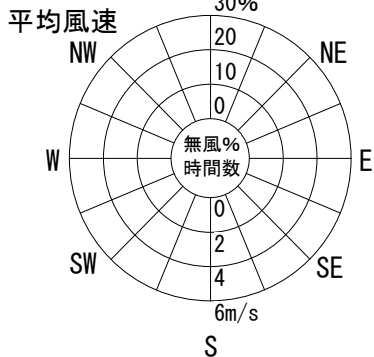

4月

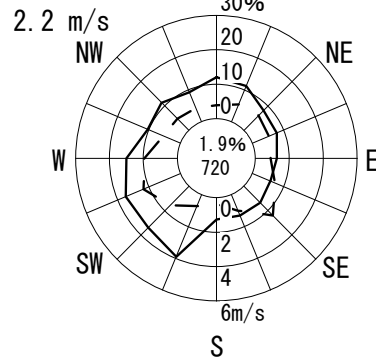

5月

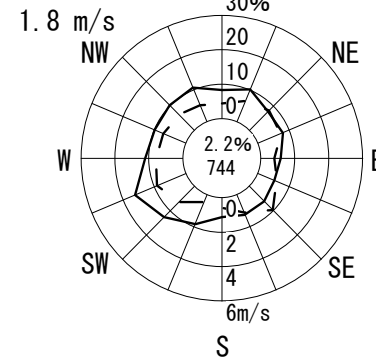

6月

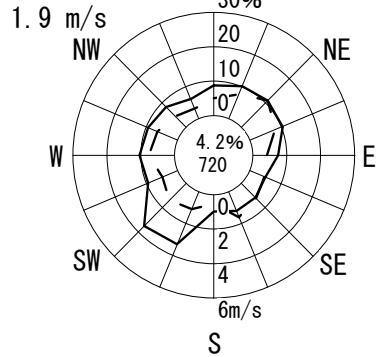

7月

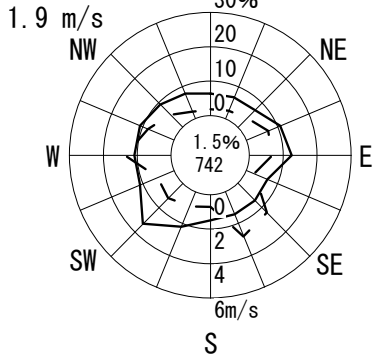

8月

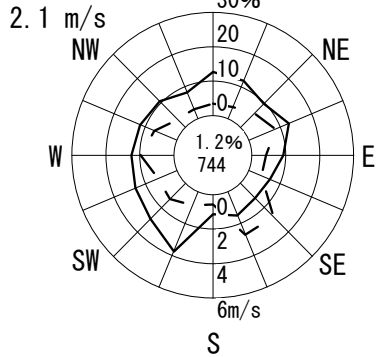

9月

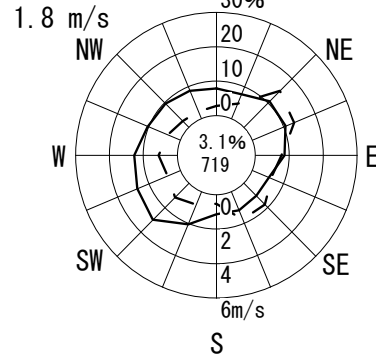

10月

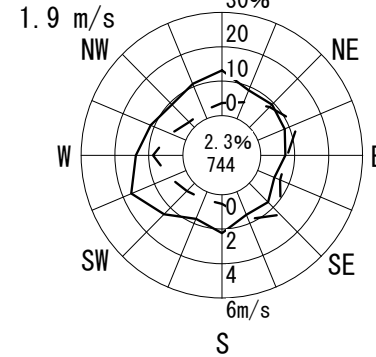

11月

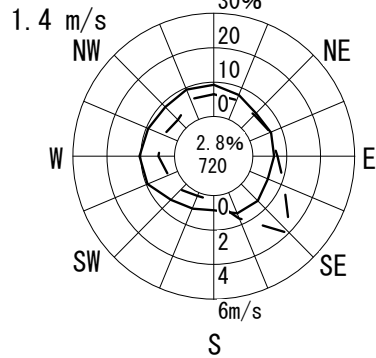

12月

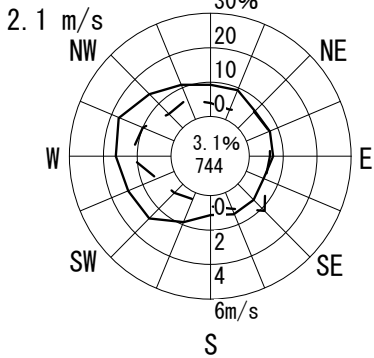

1月

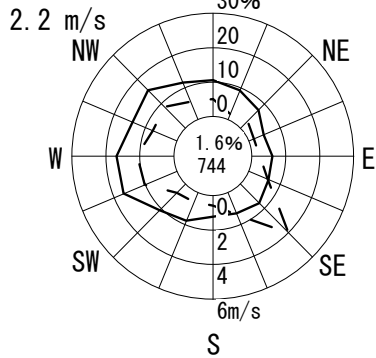

2月

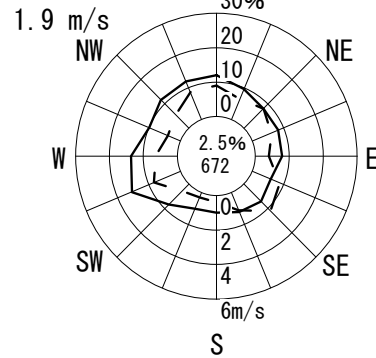

3月

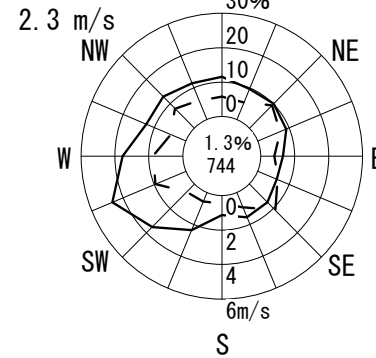

# 風配図 - 月別

測定局：石津

2018年4月～2019年3月 1～24 時  
風向風速計高さ 18.0 m

--- 出現頻度  
—— 平均風速

円内 無風%  
測定時間数

通年

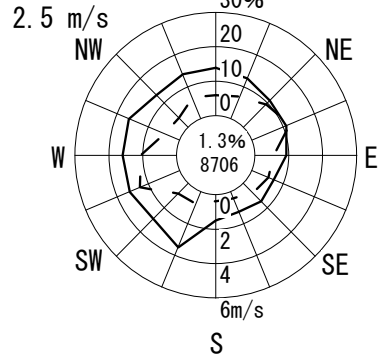

凡例

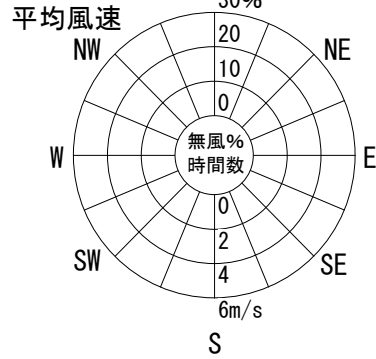

4月

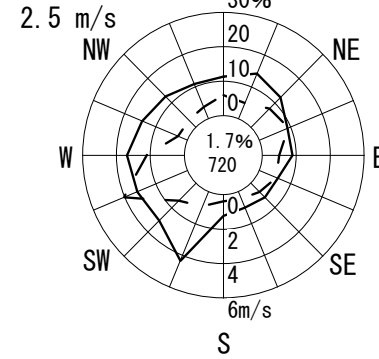

5月

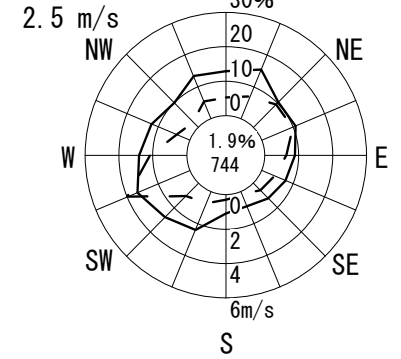

6月

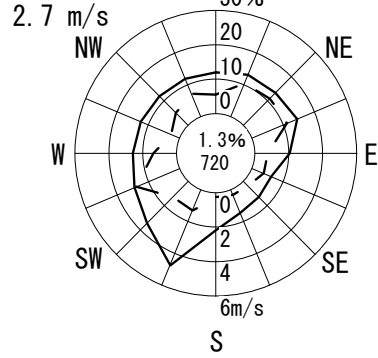

7月

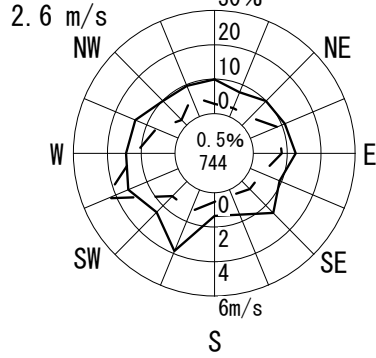

8月

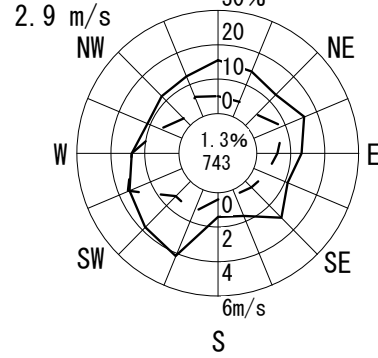

9月

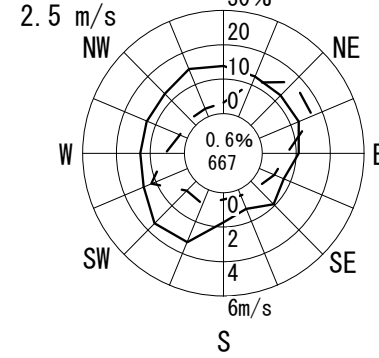

10月

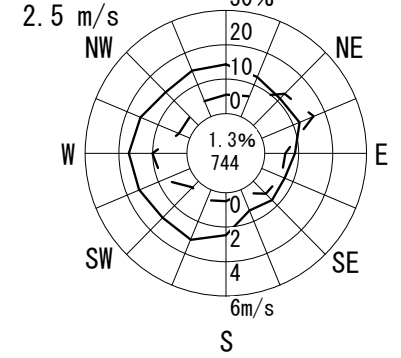

11月

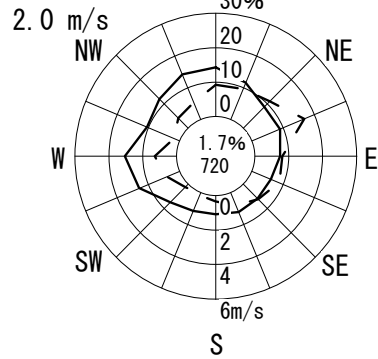

12月

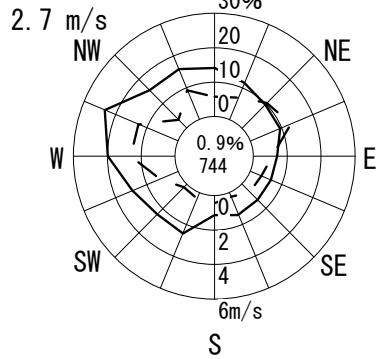

1月

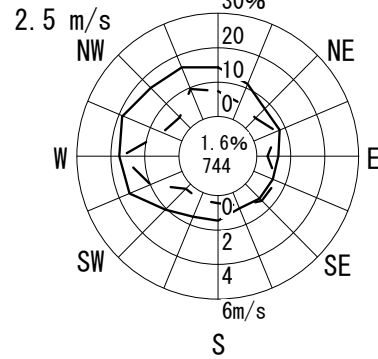

2月

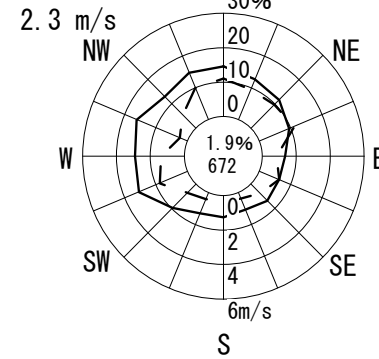

3月

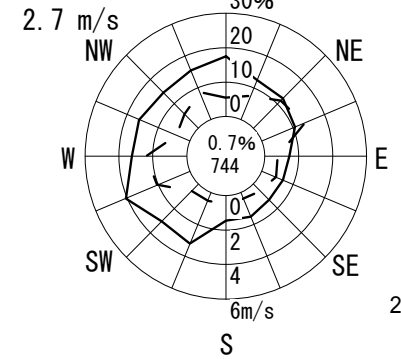

# 風配図 - 月別

測定局：登美丘

2018年4月～2019年3月 1～24 時

風向風速計高さ 18.0 m

— 出現頻度  
 —— 平均風速

円内 無風%  
 測定時間数

通年

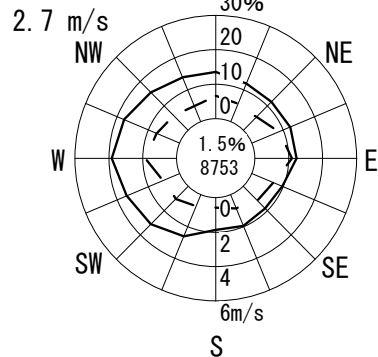

凡例

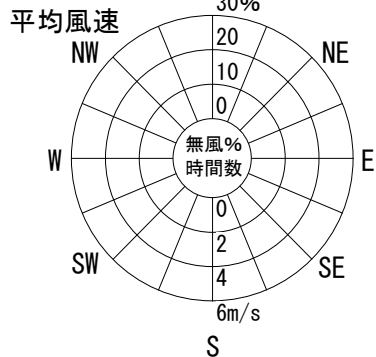

4月

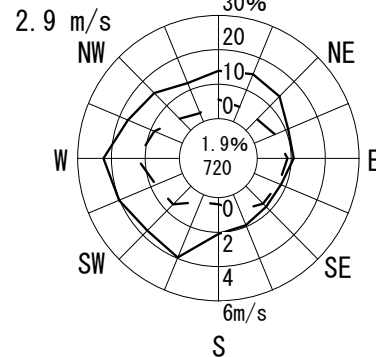

5月

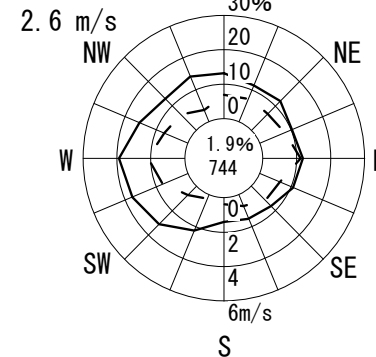

6月

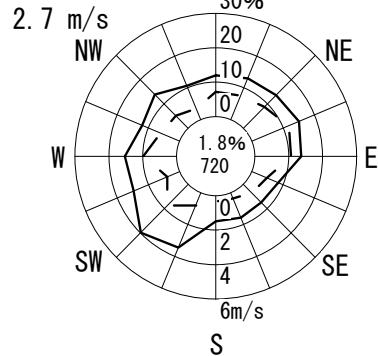

7月

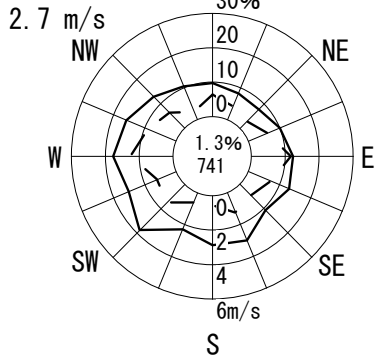

8月

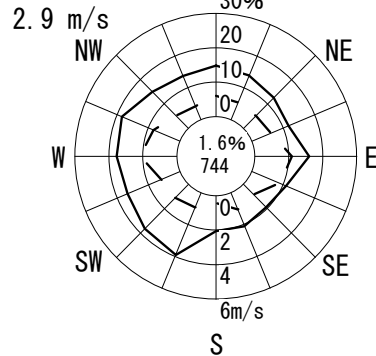

9月

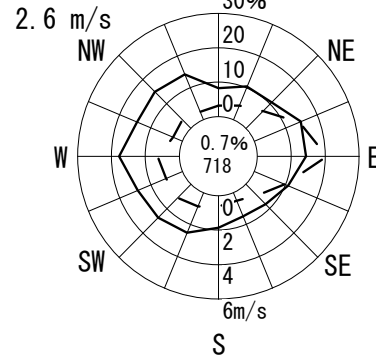

10月

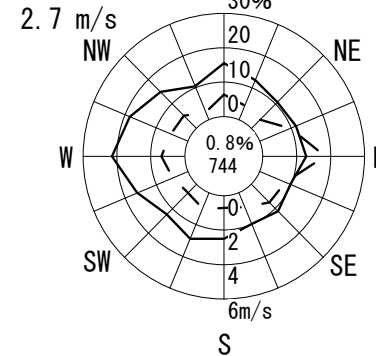

11月

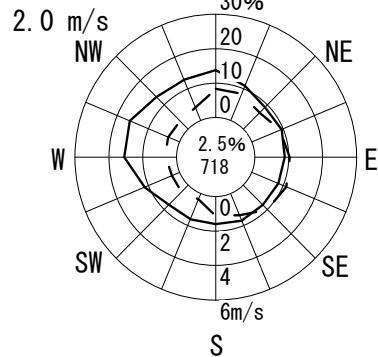

12月

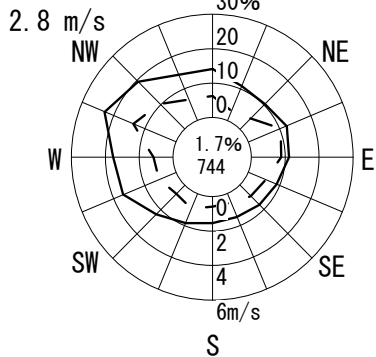

1月

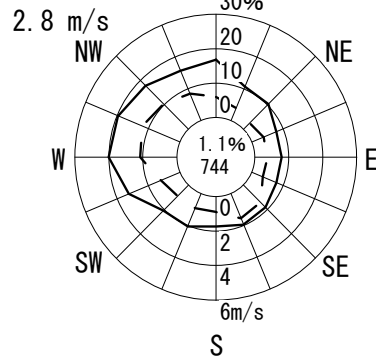

2月

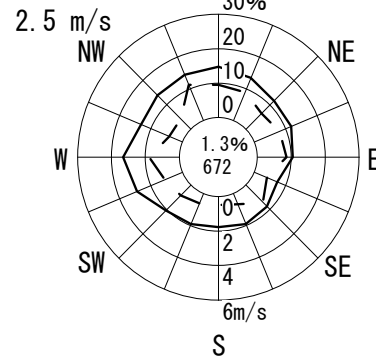

3月

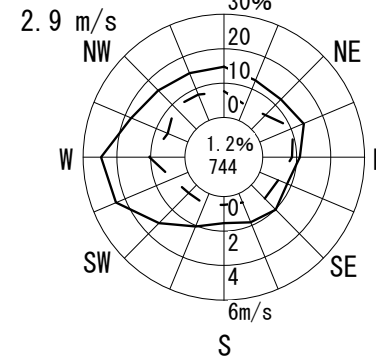

# 風配図 - 月別

測定局：深井

2018年4月～2019年3月 1～24 時  
風向風速計高さ 19.0 m

--- 出現頻度  
—— 平均風速

円内 無風%  
測定時間数

通年

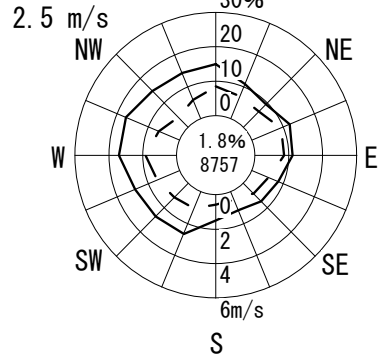

凡例

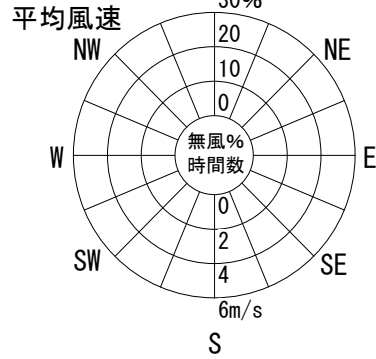

4月

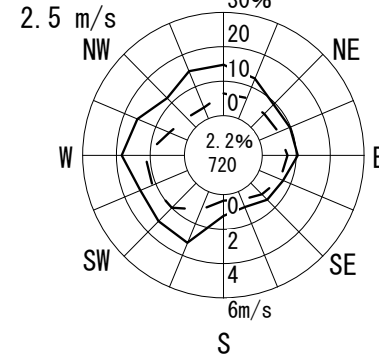

5月

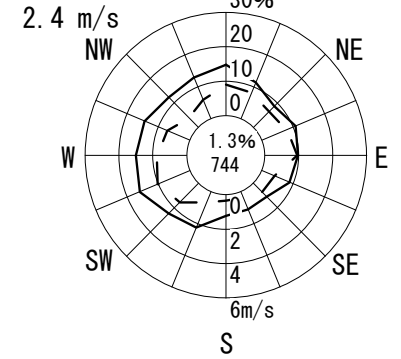

6月

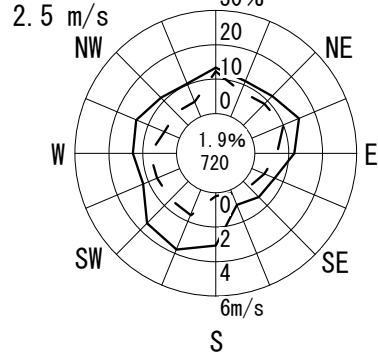

7月

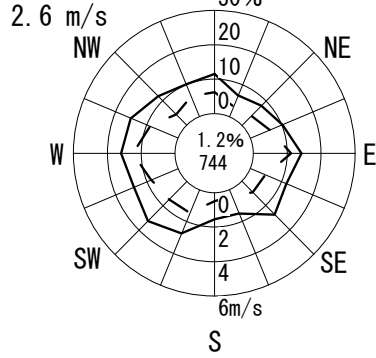

8月

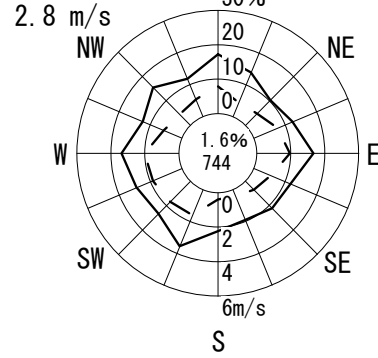

9月

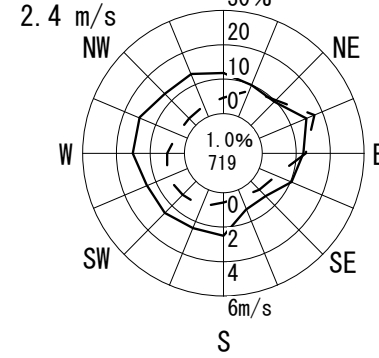

10月

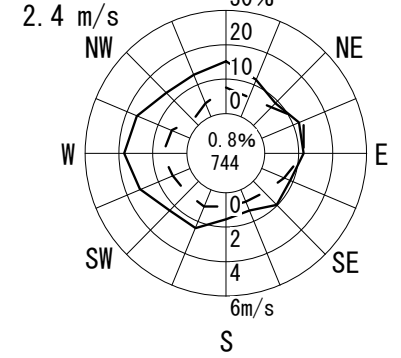

11月

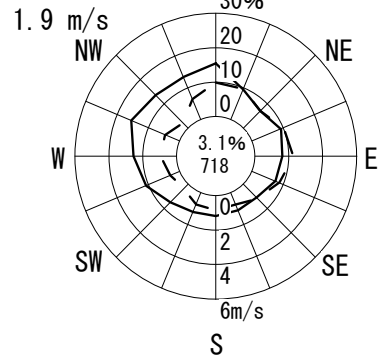

12月

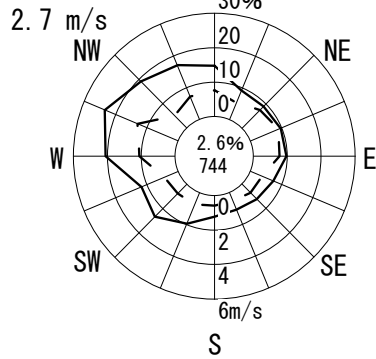

1月

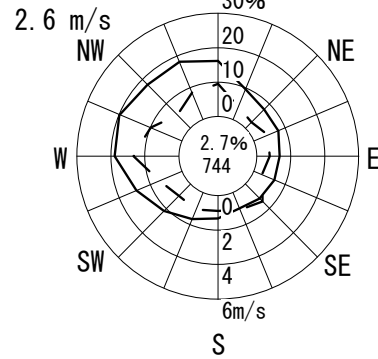

2月

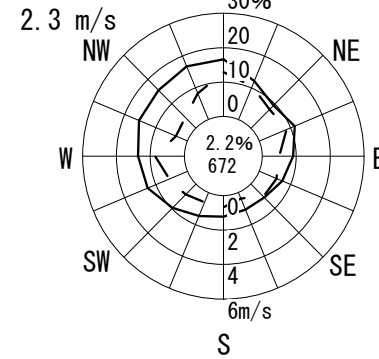

3月

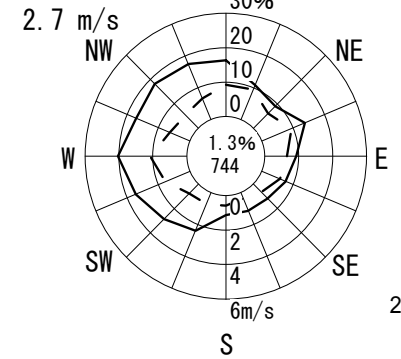

# 風配図 - 月別

測定局：美原

2018年4月～2019年3月 1～24 時  
風向風速計高さ 10.0 m

--- 出現頻度  
—— 平均風速

円内 無風%  
測定時間数

通年

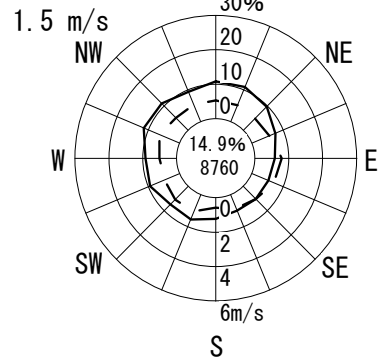

凡例

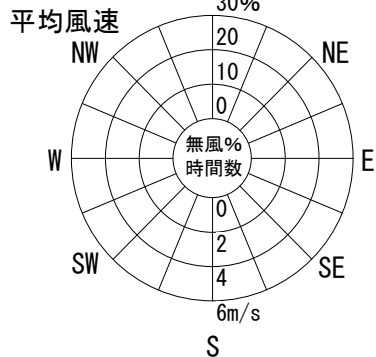

4月

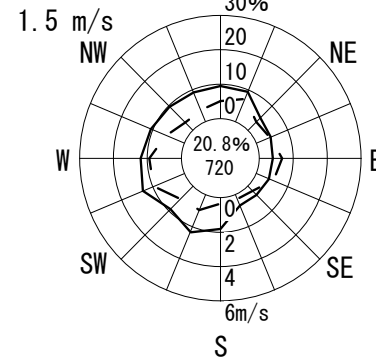

5月

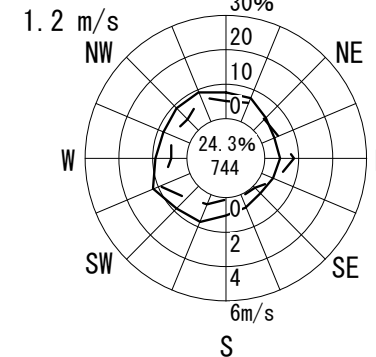

6月

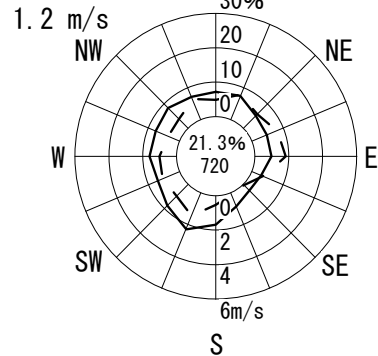

7月

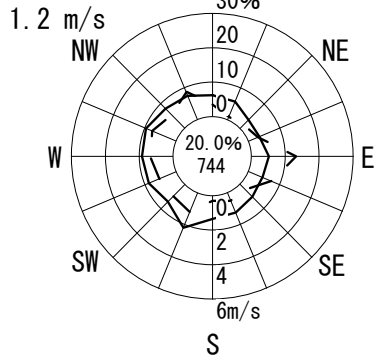

8月

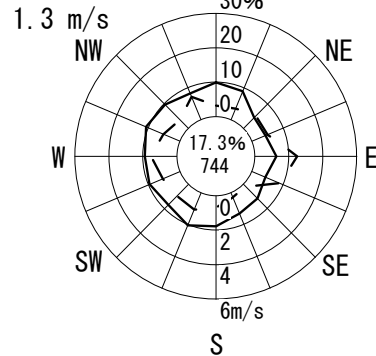

9月

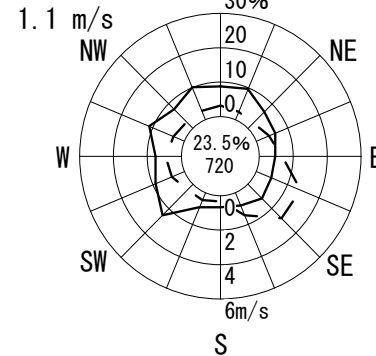

10月

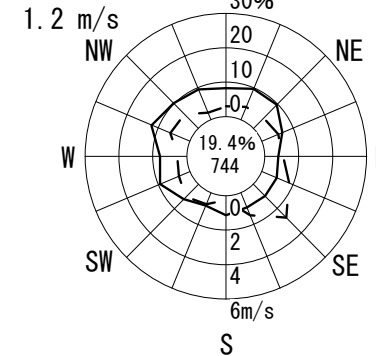

11月

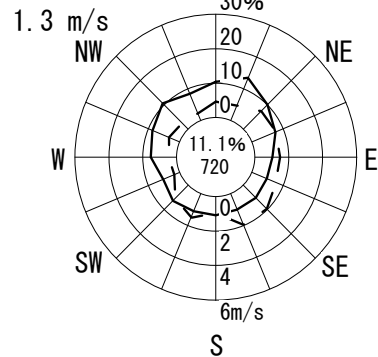

12月

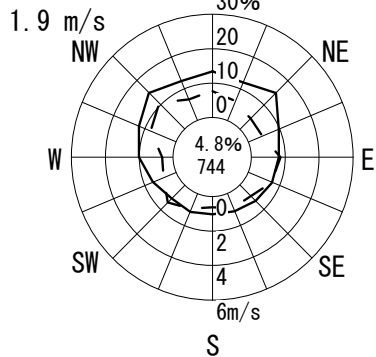

1月

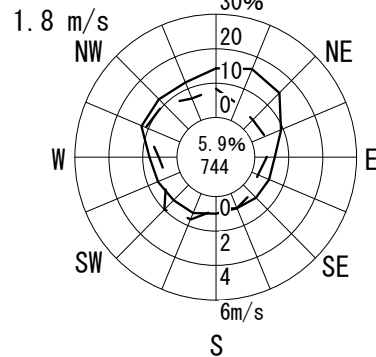

2月

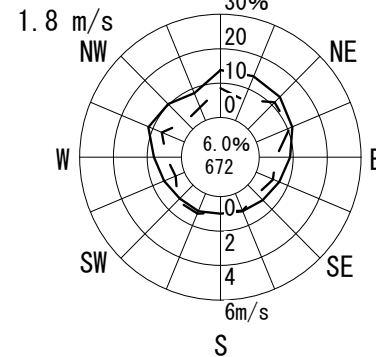

3月

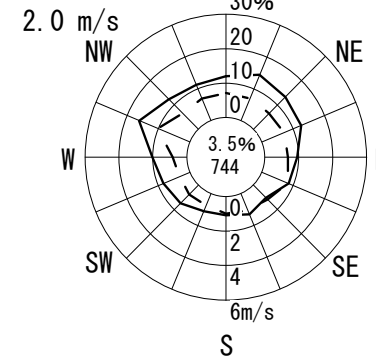



# 風配図 - 月別

測定局：金岡南

2018年4月～2019年3月 1～24 時  
風向風速計高さ 18.0 m

— 出現頻度  
—— 平均風速

円内 無風%  
測定時間数

通年

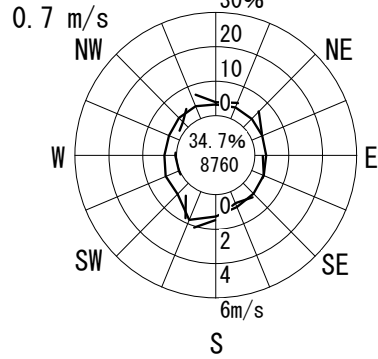

凡例

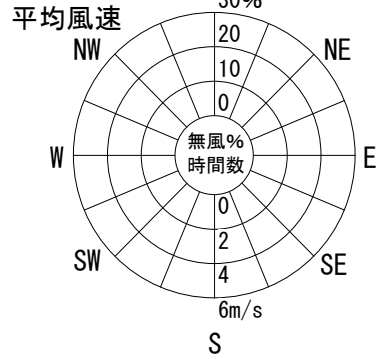

4月

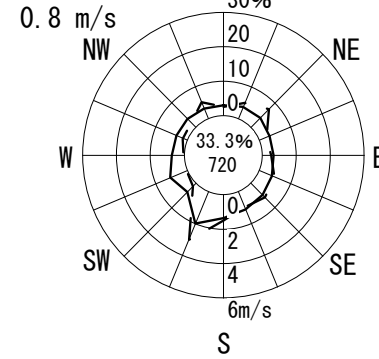

5月

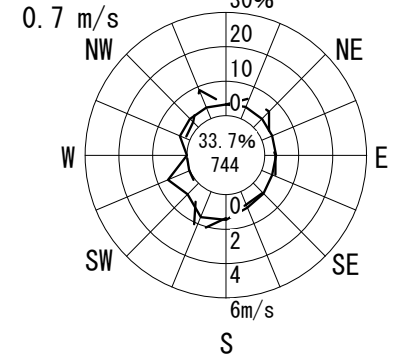

6月

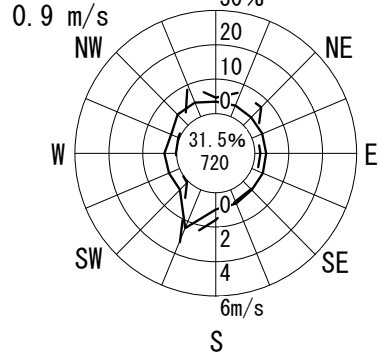

7月

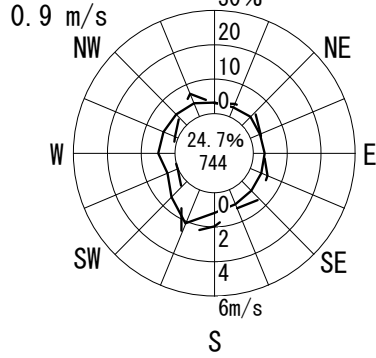

8月

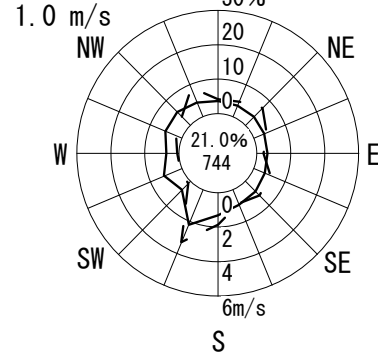

9月

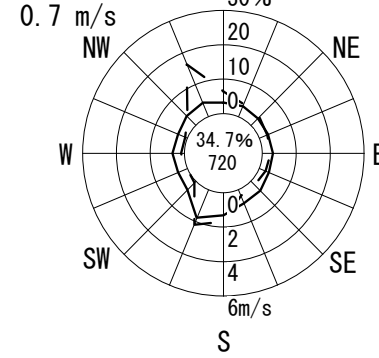

10月

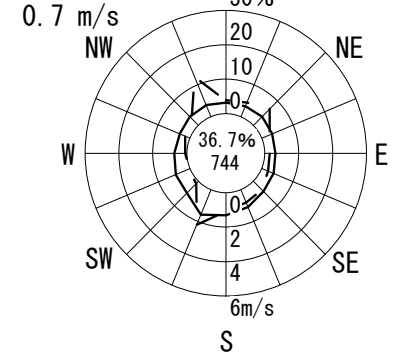

11月

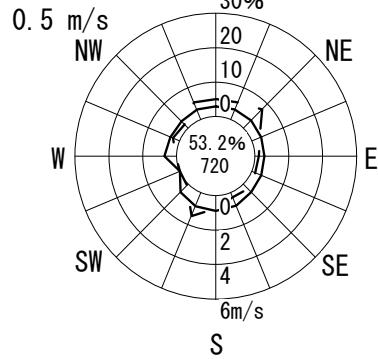

12月

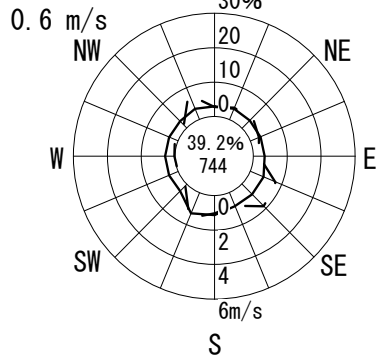

1月

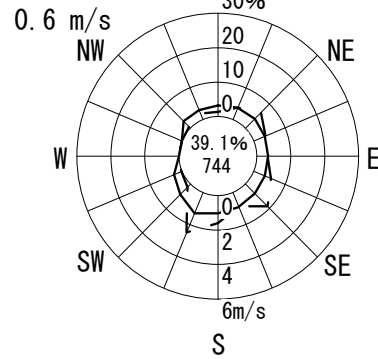

2月

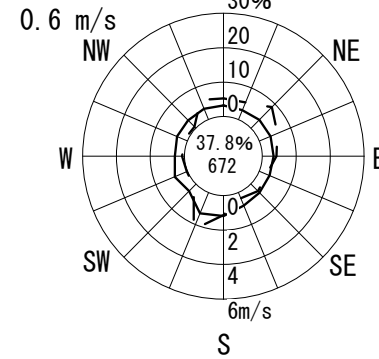

3月

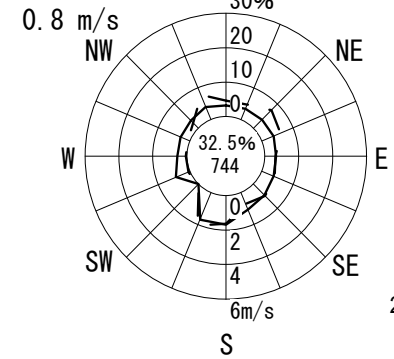

# 風配図 - 月別

測定局：阪和深井畑山

2018年4月～2019年3月 1～24 時

風向風速計高さ 8.0 m

— 出現頻度  
 — 平均風速

円内 無風%  
 測定時間数

通年

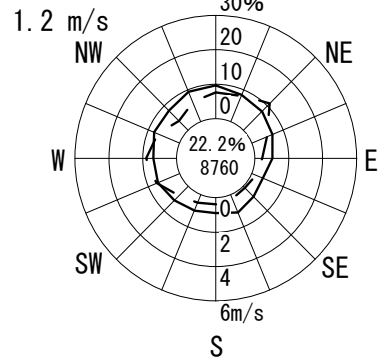

凡例

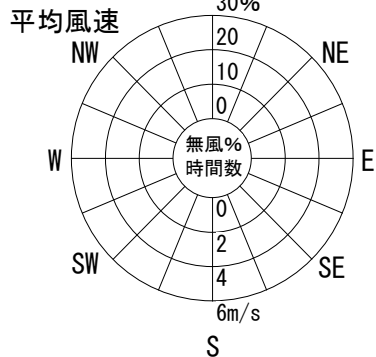

4月

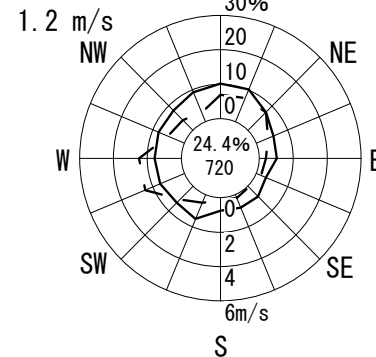

5月

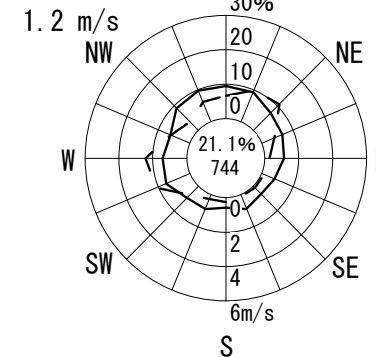

6月

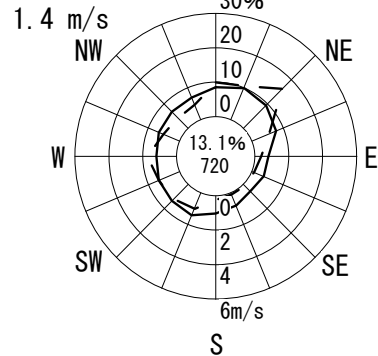

7月

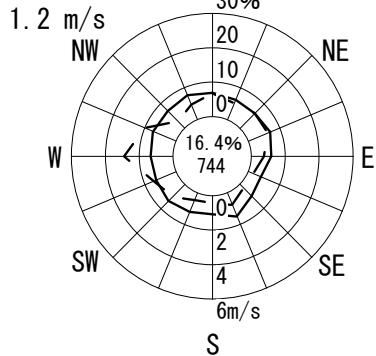

8月

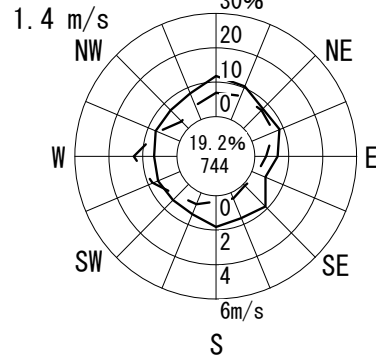

9月

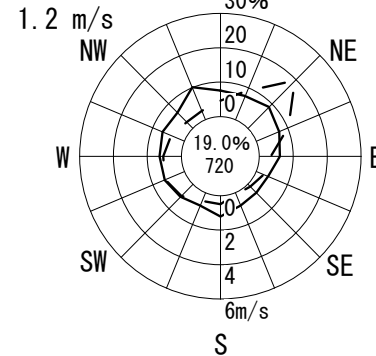

10月

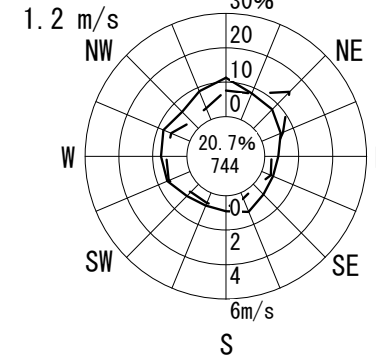

11月

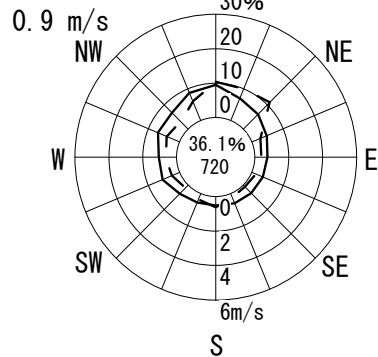

12月

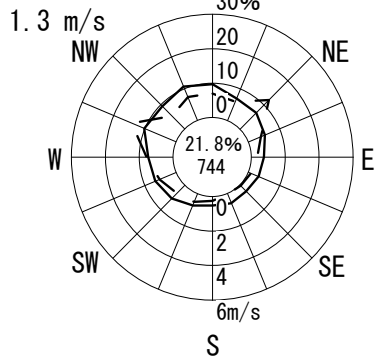

1月

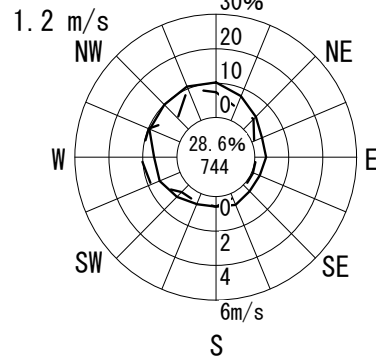

2月

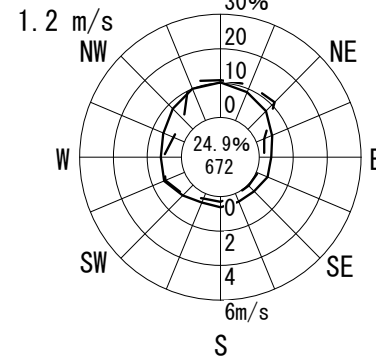

3月

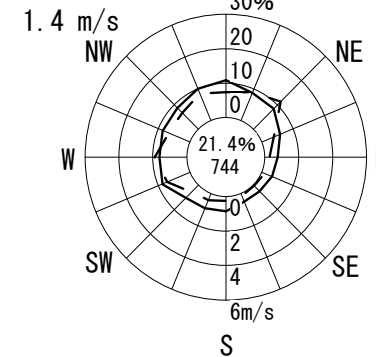

# 風配図 - 月別

測定局：美原丹上

2018年4月～2019年3月 1～24 時  
風向風速計高さ 10.0 m

— 出現頻度  
—— 平均風速

円内 無風%  
測定時間数

通年

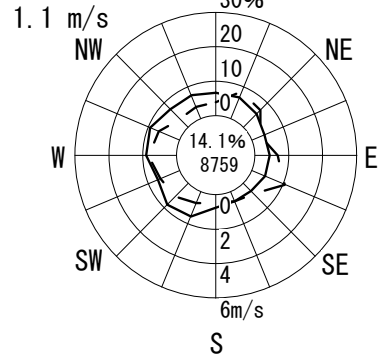

凡例

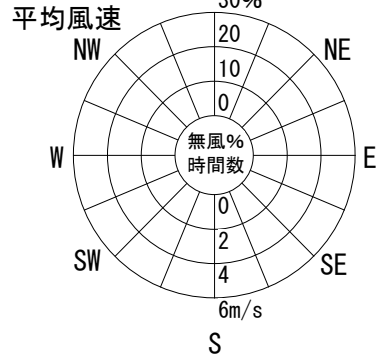

4月

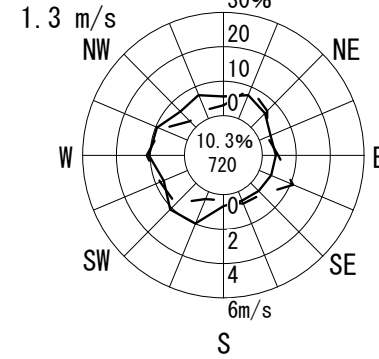

5月

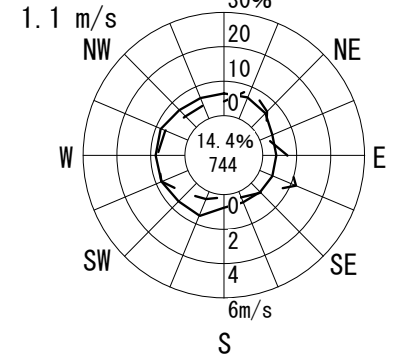

6月

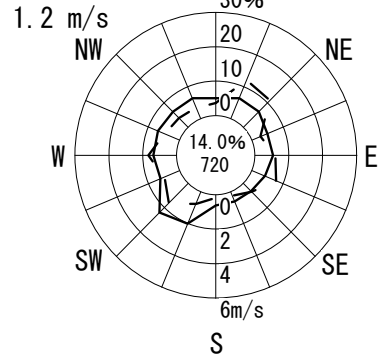

7月

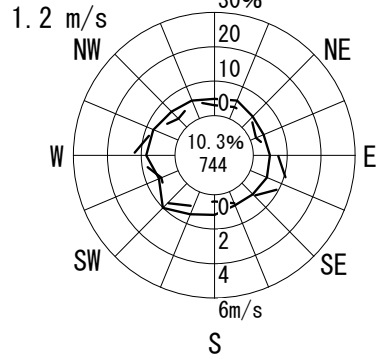

8月

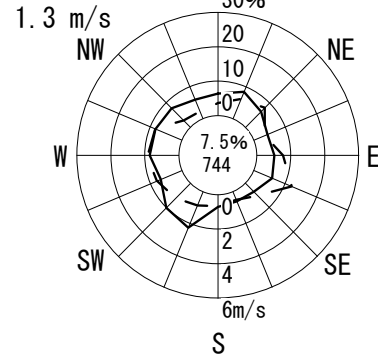

9月

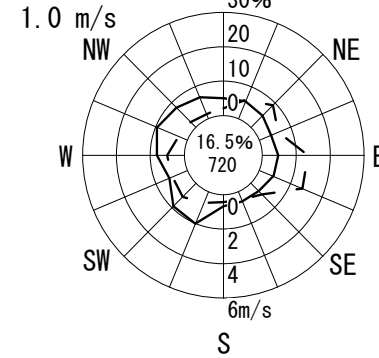

10月

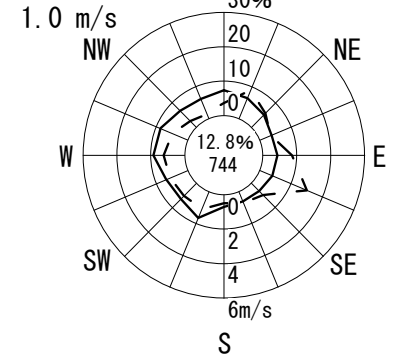

11月

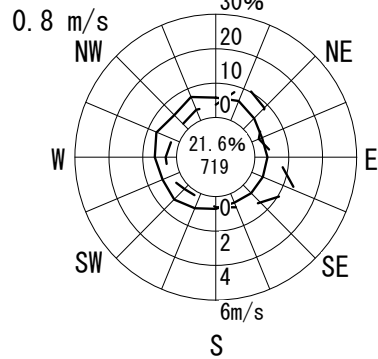

12月

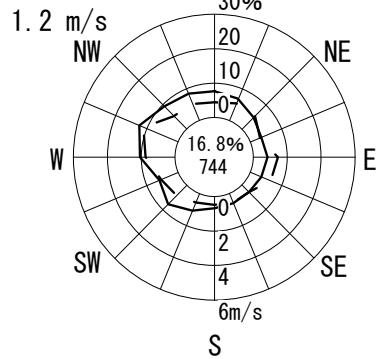

1月

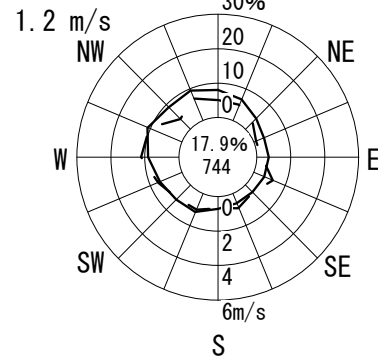

2月

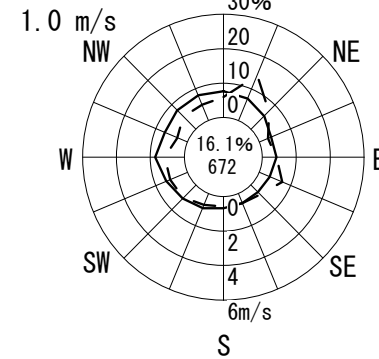

3月

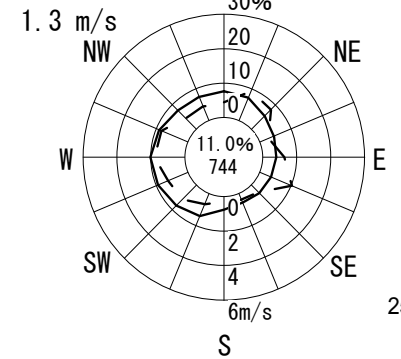

# 風配図 - 月別

測定局：中環石原

2018年4月～2019年3月 1～24 時  
風向風速計高さ 6.0 m

--- 出現頻度  
—— 平均風速

円内 無風%  
測定時間数

通年

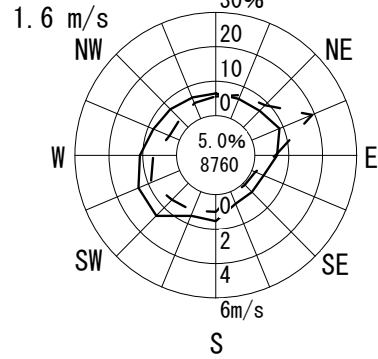

凡例

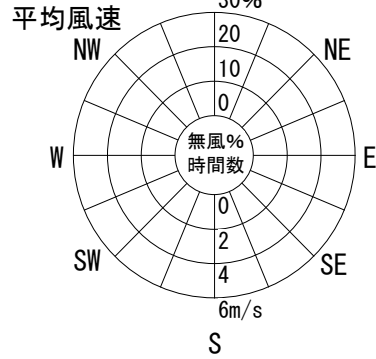

4月

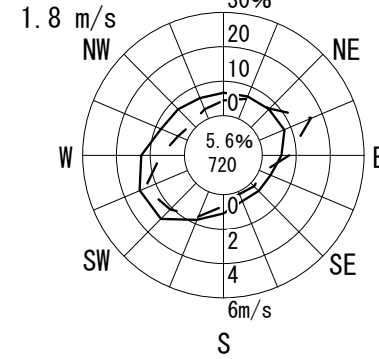

5月

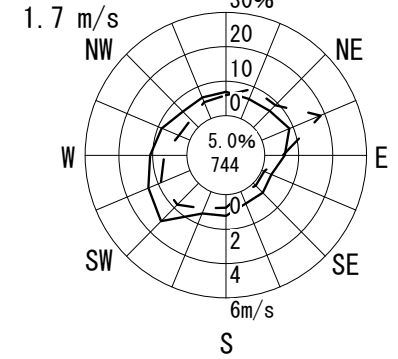

6月

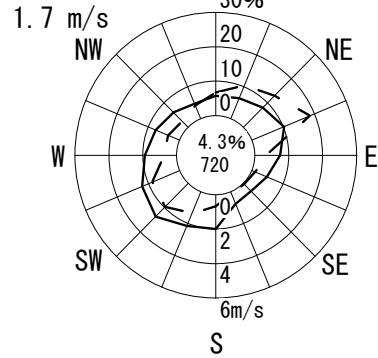

7月

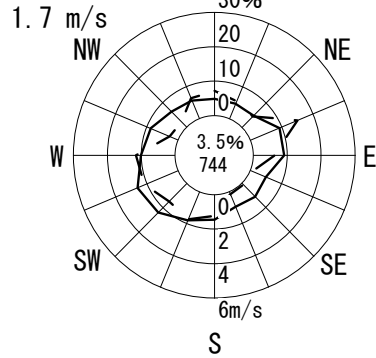

8月

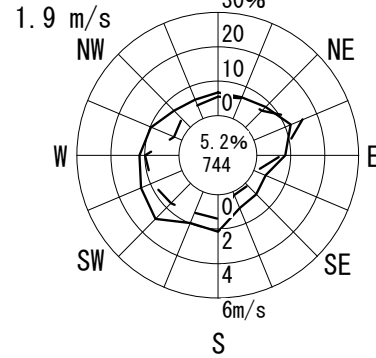

9月

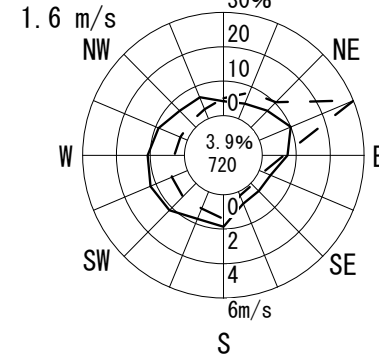

10月

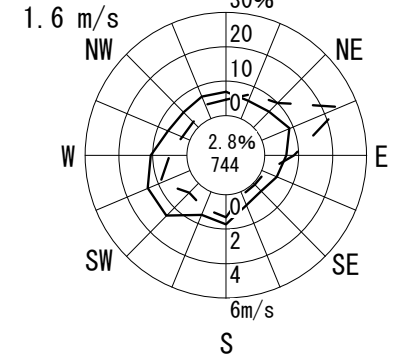

11月

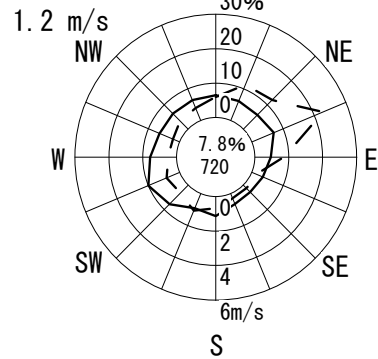

12月

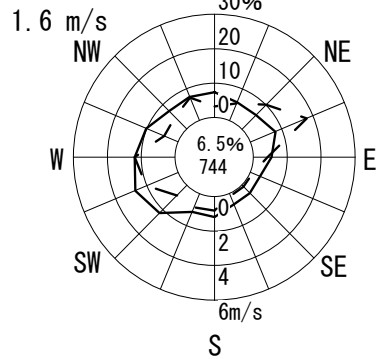

1月

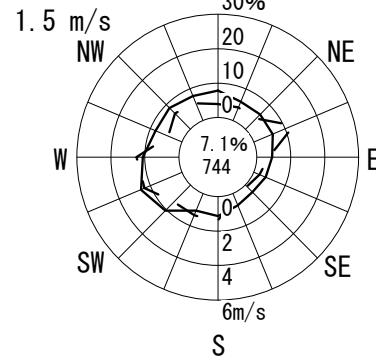

2月

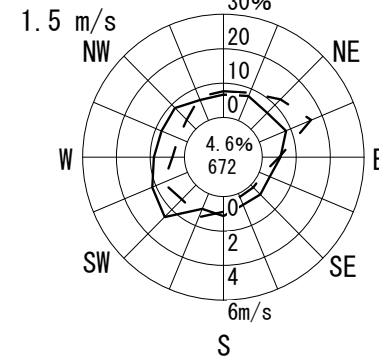

3月

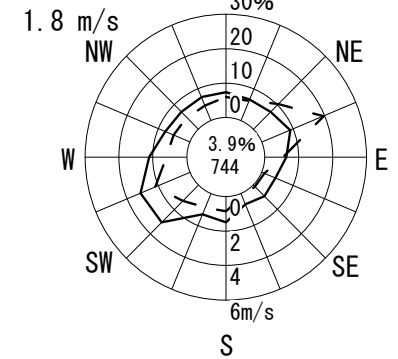

# 風配図 - 月別

測定局：高石消防署高師浜出張所

2018年4月～2019年3月 1～24 時  
風向風速計高さ 14.2 m

--- 出現頻度  
—— 平均風速

円内 無風%  
測定時間数

通年  
2.5 m/s

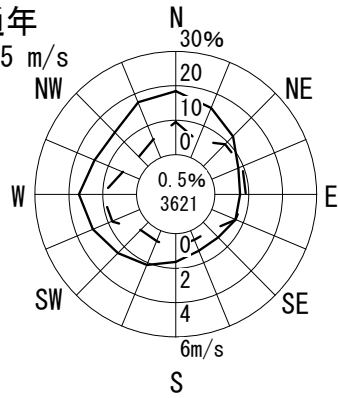

凡例  
平均風速

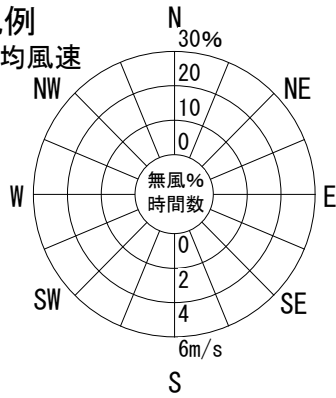

4月  
0.0

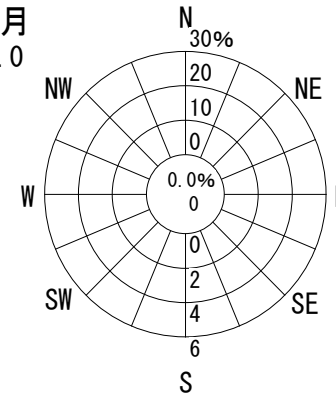

5月  
0.0

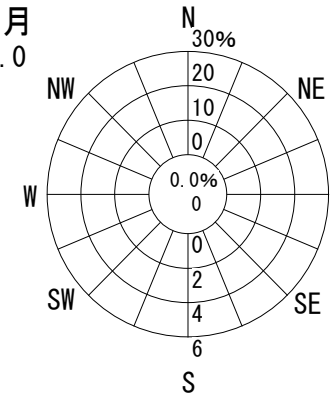

6月  
0.0

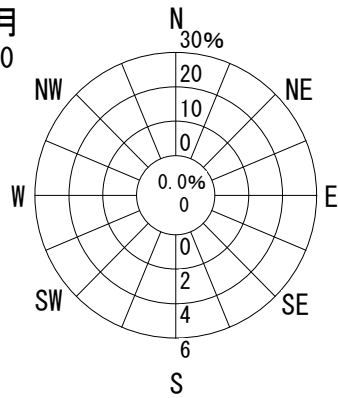

7月  
0.0

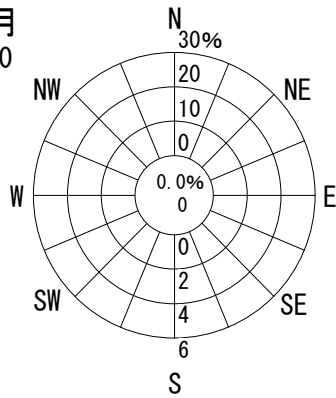

8月  
0.0

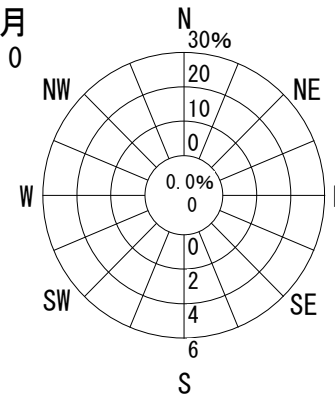

9月  
0.0

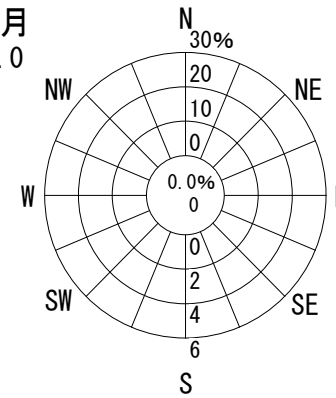

10月  
0.0

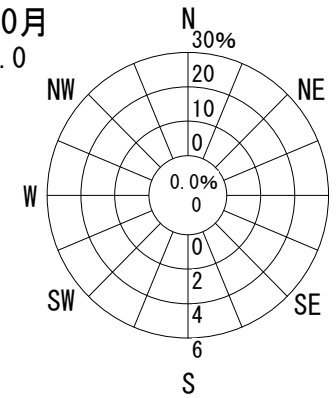

11月  
2.0 m/s

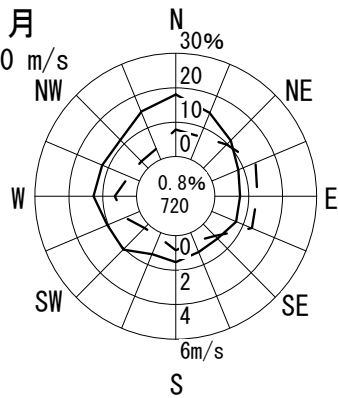

12月  
2.7 m/s

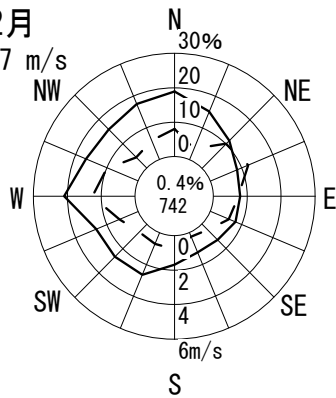

1月  
2.6 m/s

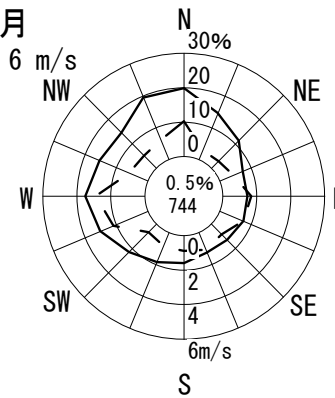

2月  
2.5 m/s

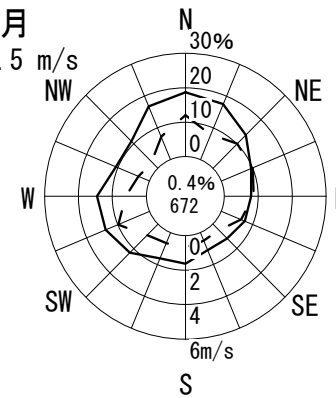

3月  
2.7 m/s

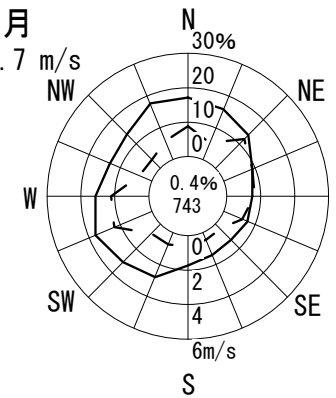

# 風配図 - 月別

測定局：豊中市千成

2018年4月～2019年3月 1～24 時

風向風速計高さ 8.0 m

--- 出現頻度  
 —— 平均風速

円内 無風%  
 測定時間数

通年

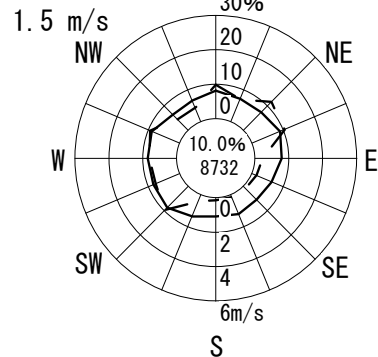

凡例

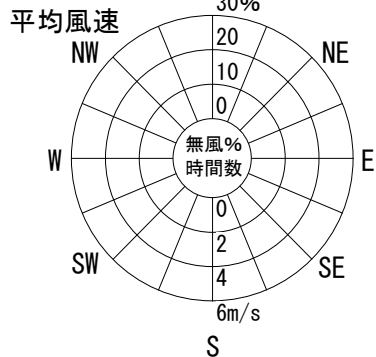

4月

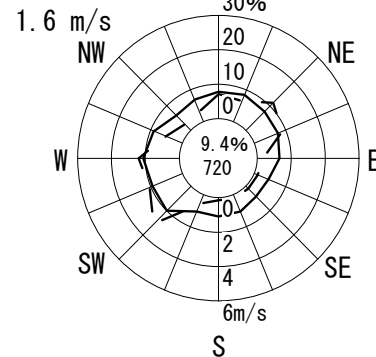

5月

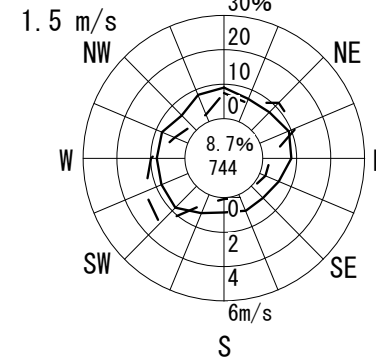

6月

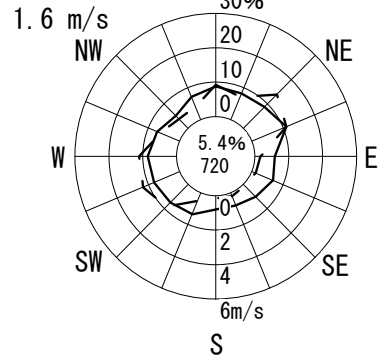

7月

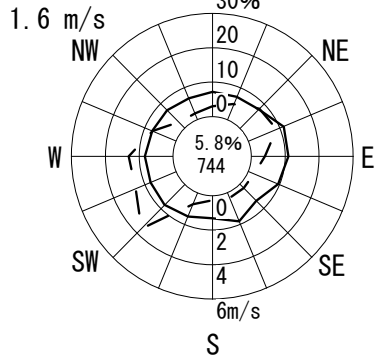

8月

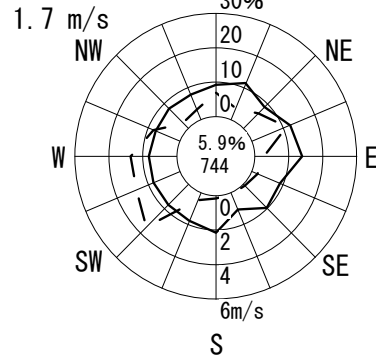

9月

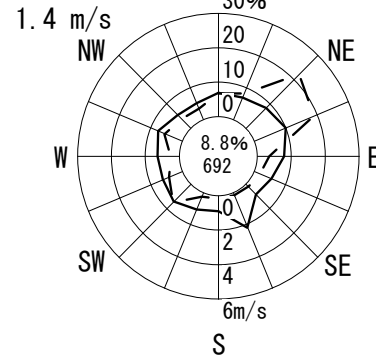

10月

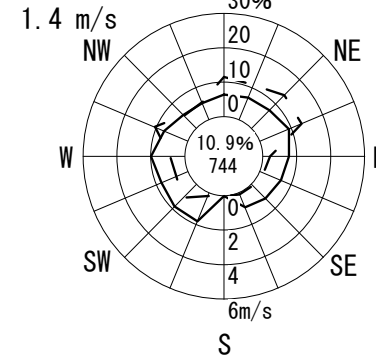

11月

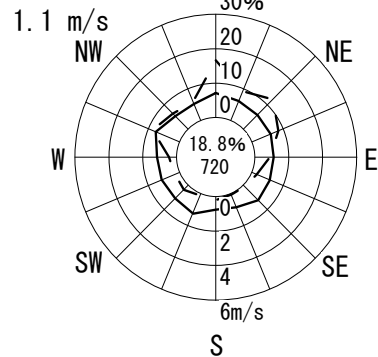

12月

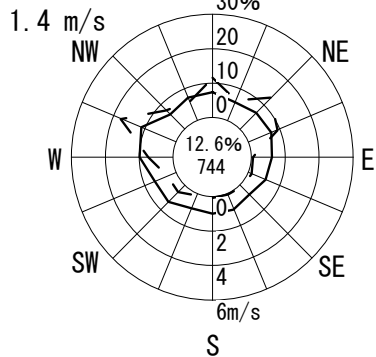

1月

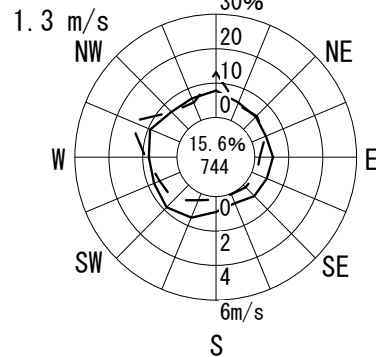

2月

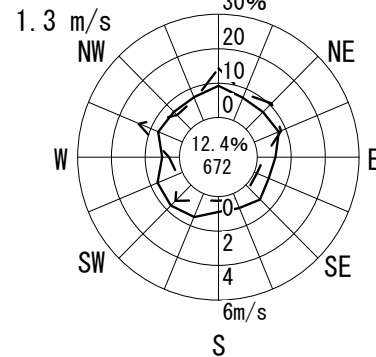

3月

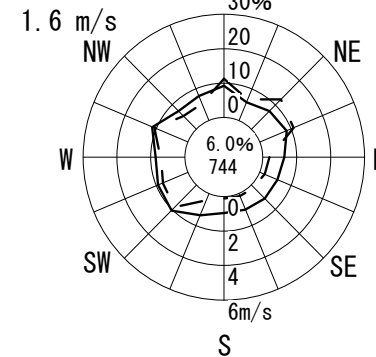

# 風配図 - 月別

測定局：豊中市千里

2018年4月～2019年3月 1～24 時  
風向風速計高さ 11.0 m

— 出現頻度  
—— 平均風速

円内 無風%  
測定時間数

通年

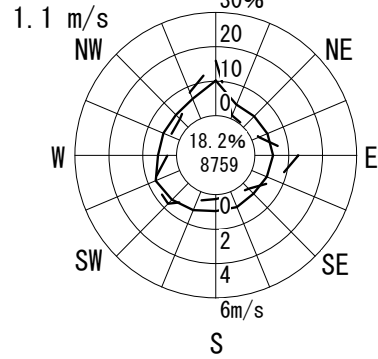

凡例

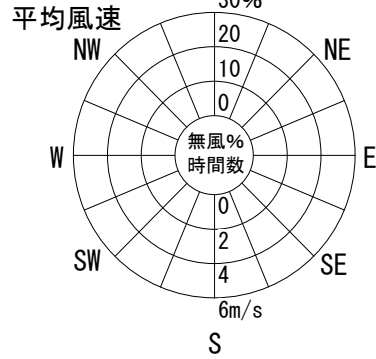

4月

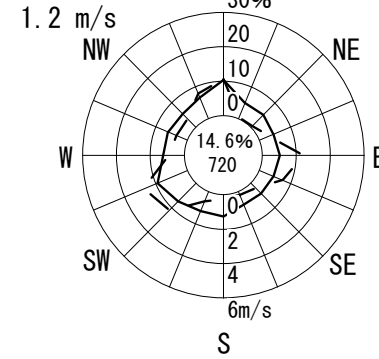

5月

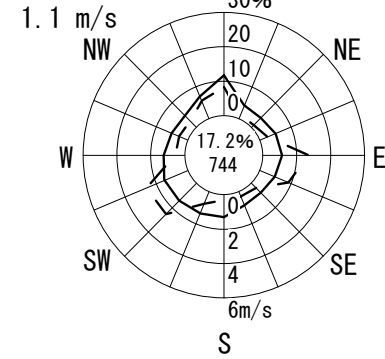

6月

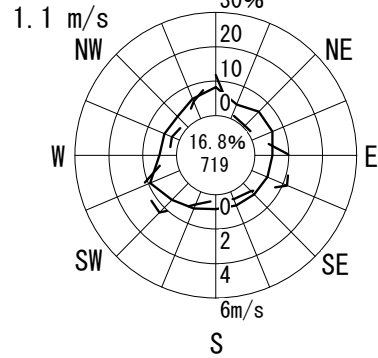

7月

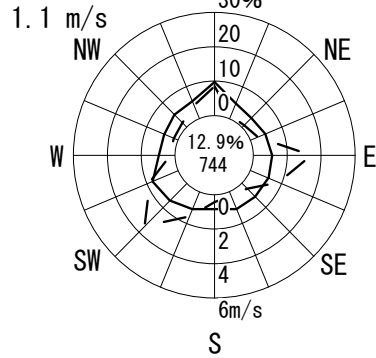

8月

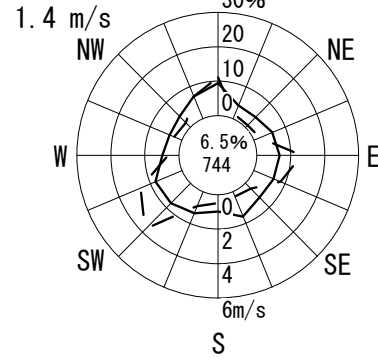

9月

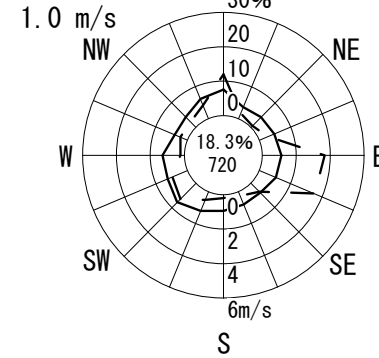

10月

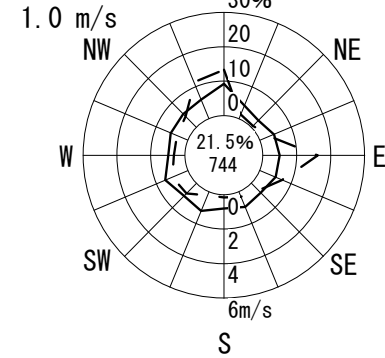

11月

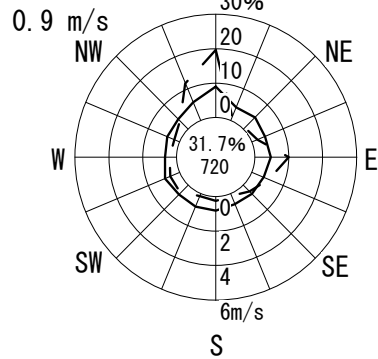

12月

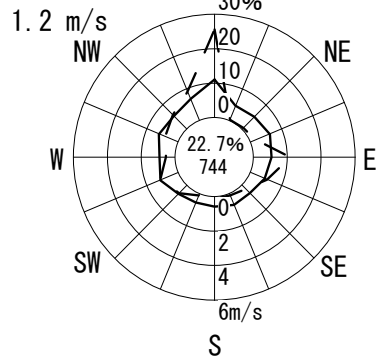

1月

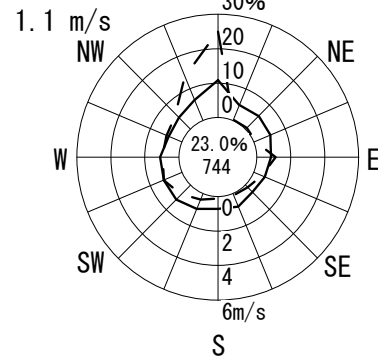

2月

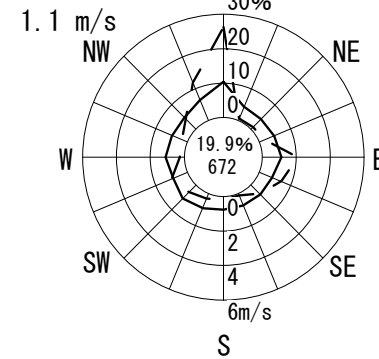

3月

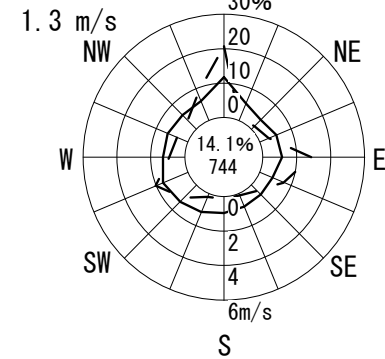

# 風配図 - 月別

測定局：豊中市役所

2018年4月～2019年3月 1～24 時

風向風速計高さ 38.0 m

--- 出現頻度  
 —— 平均風速

円内 無風%  
 測定時間数

通年

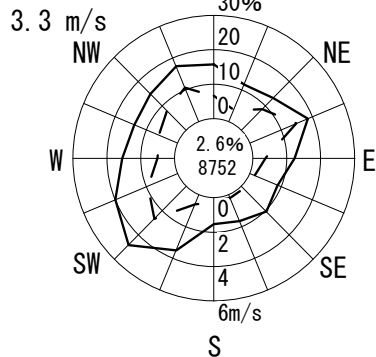

凡例

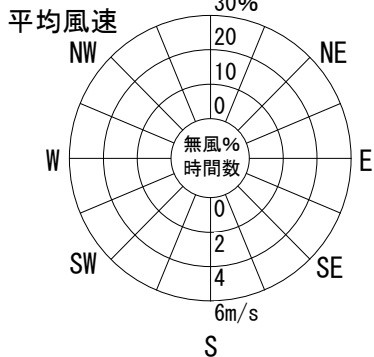

4月

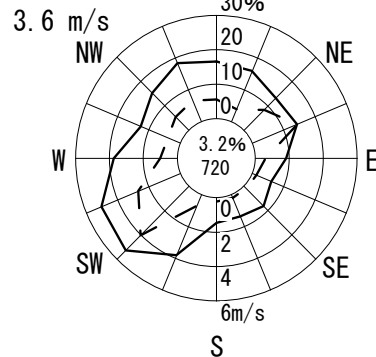

5月

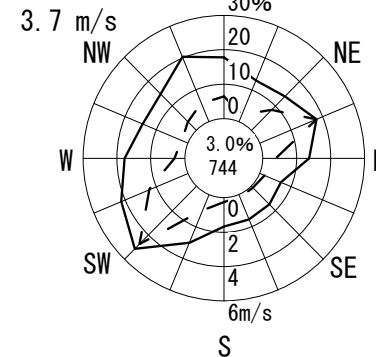

6月

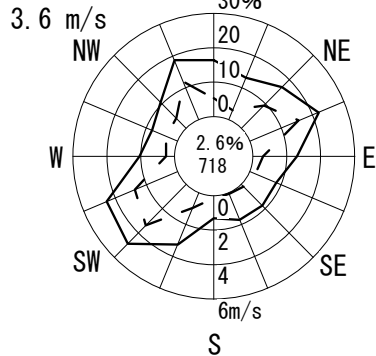

7月

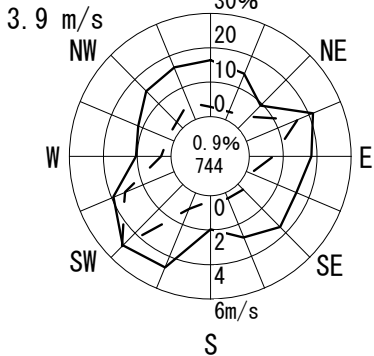

8月

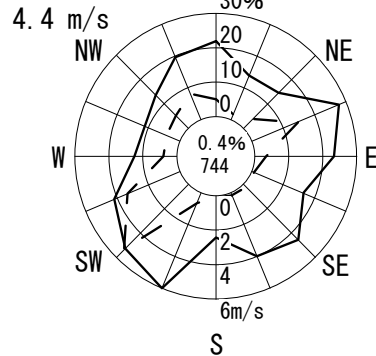

9月

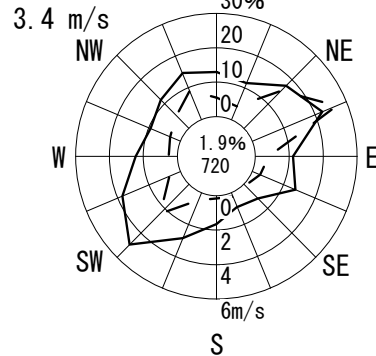

10月

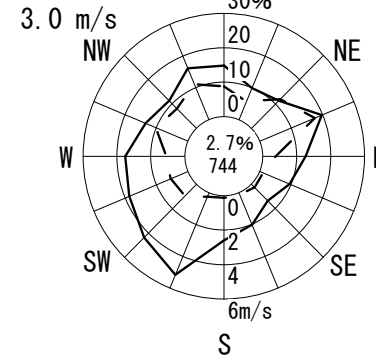

11月

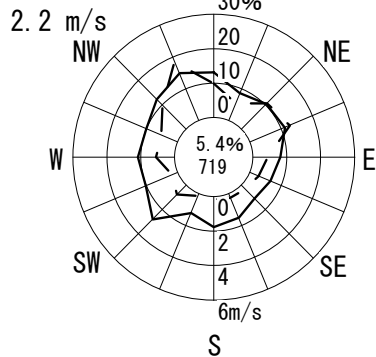

12月

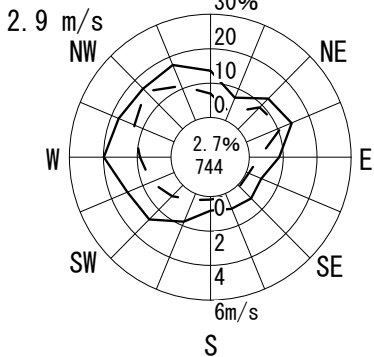

1月

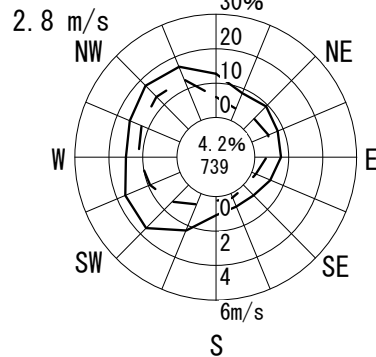

2月

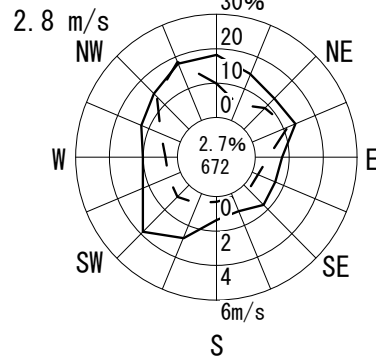

3月

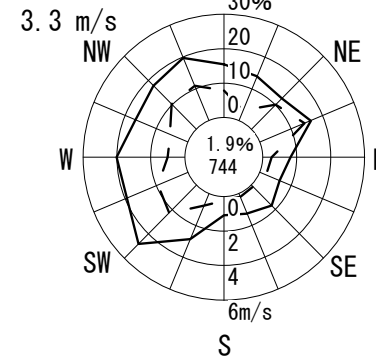



# 風配図 - 月別

測定局：吹田市垂水

2018年4月～2019年3月 1～24 時  
風向風速計高さ 11.7 m

--- 出現頻度  
—— 平均風速

円内 無風%  
測定時間数

通年

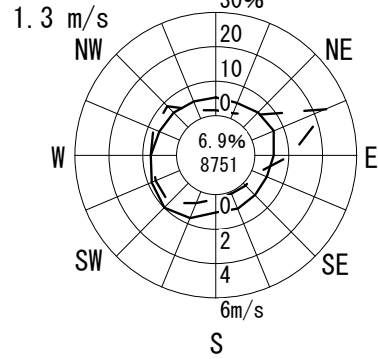

凡例

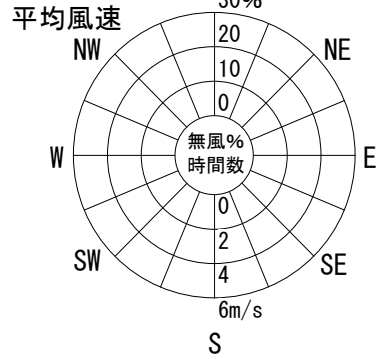

4月

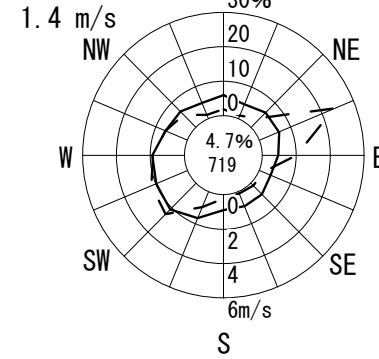

5月

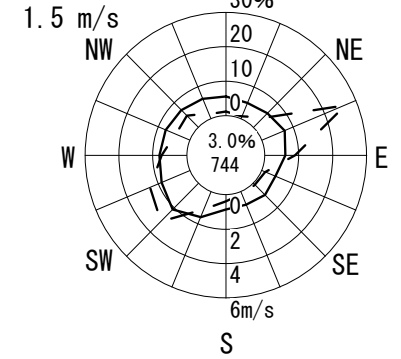

6月

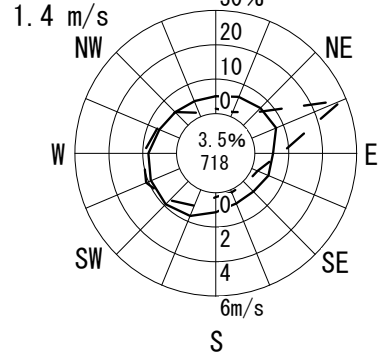

7月

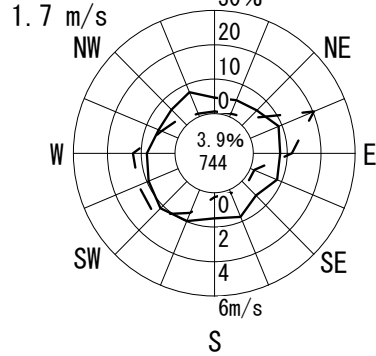

8月

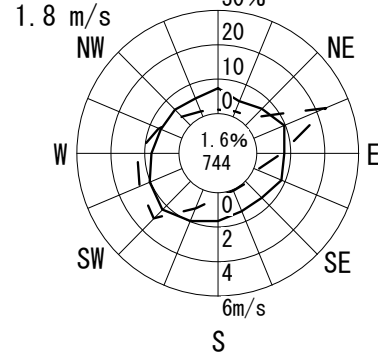

9月

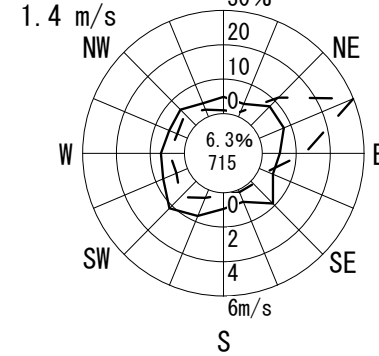

10月

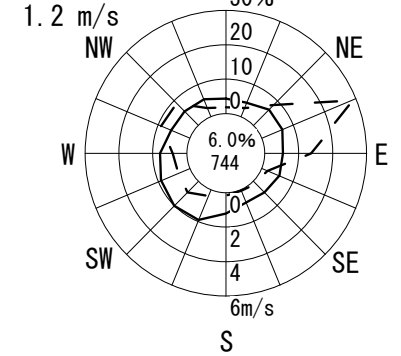

11月

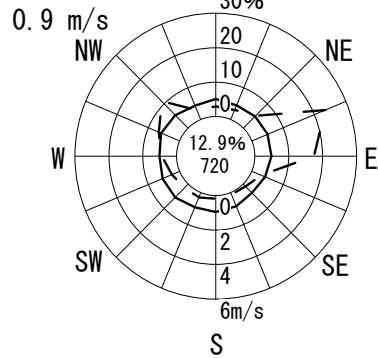

12月

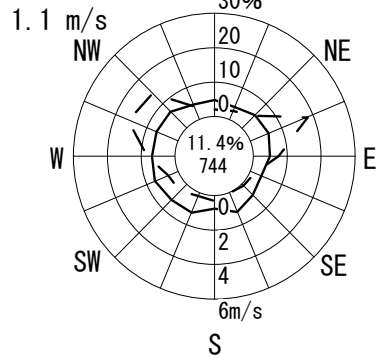

1月

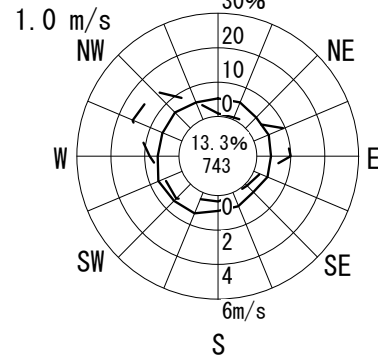

2月

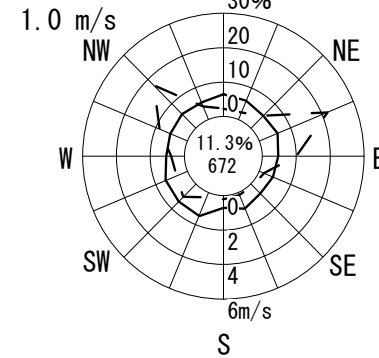

3月

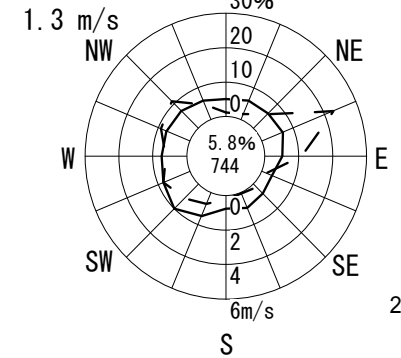

# 風配図 - 月別

測定局：吹田市北消防署

2018年4月～2019年3月 1～24 時  
風向風速計高さ 14.0 m

— 出現頻度  
—— 平均風速

円内 無風%  
測定時間数

通年

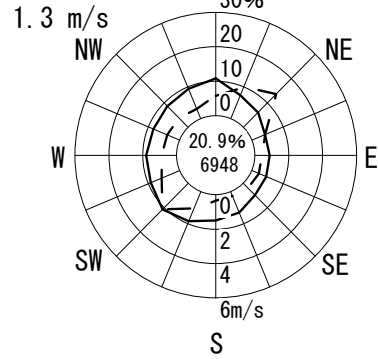

凡例

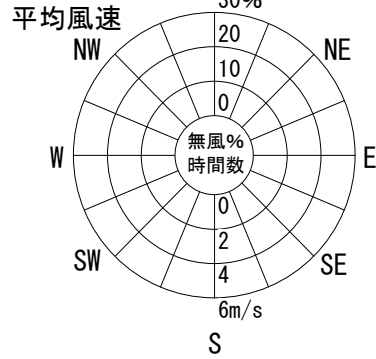

4月

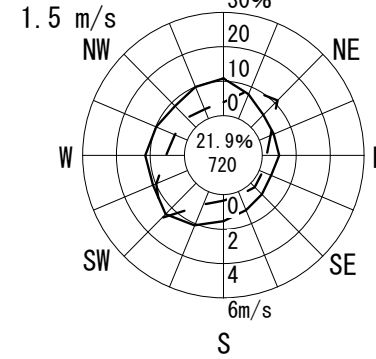

5月

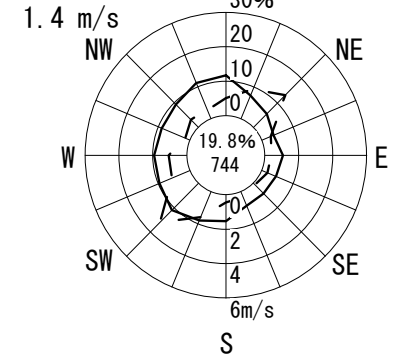

6月

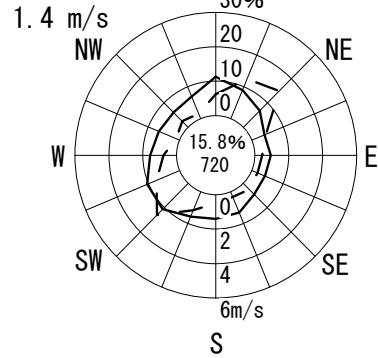

7月

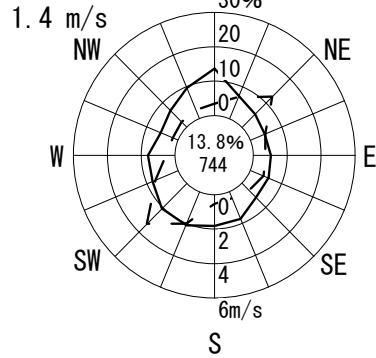

8月

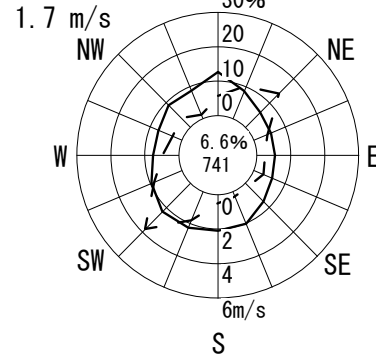

9月

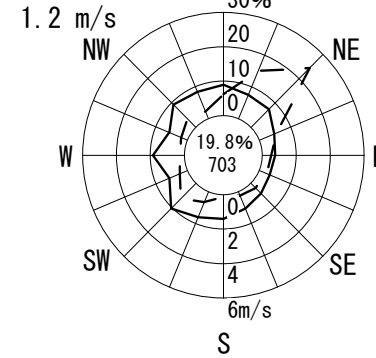

10月

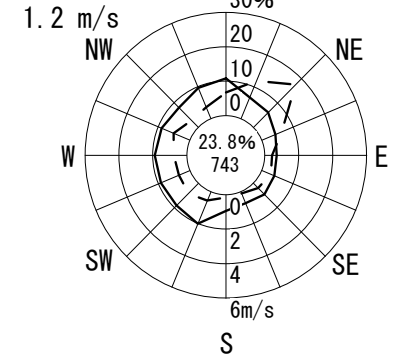

11月

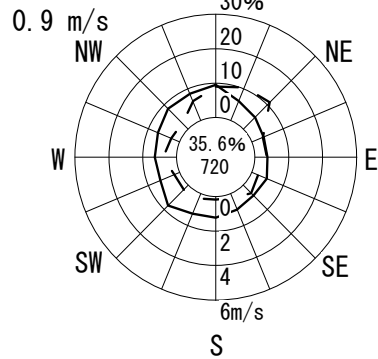

12月

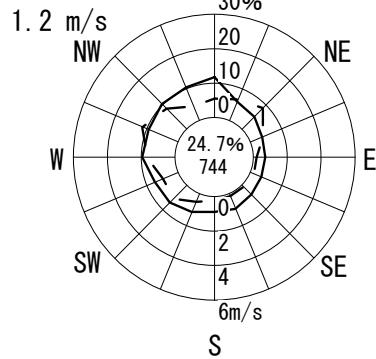

1月

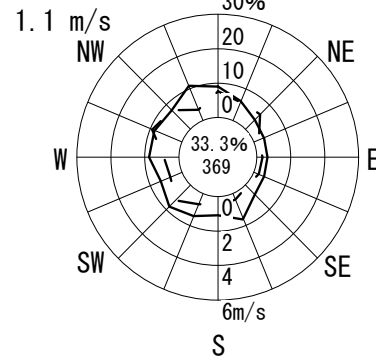

2月

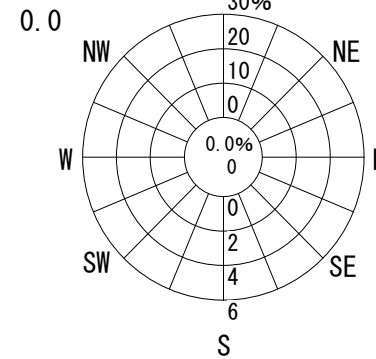

3月

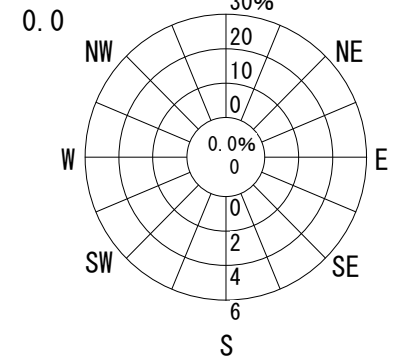

# 風配図 - 月別

測定局：吹田市川園

2018年4月～2019年3月 1～24 時  
風向風速計高さ 15.5 m

--- 出現頻度  
—— 平均風速

円内 無風%  
測定時間数

通年

2.4 m/s

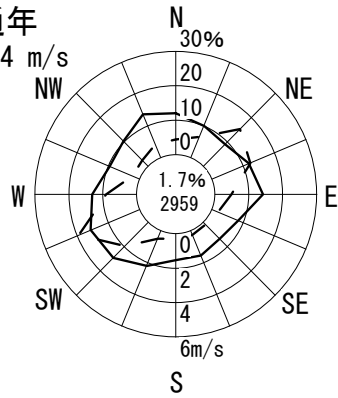

凡例

平均風速

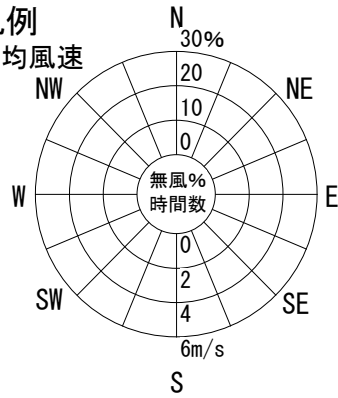

4月

2.4 m/s

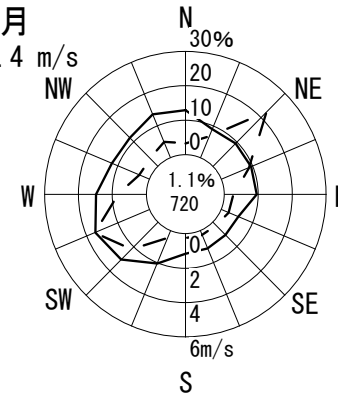

5月

2.5 m/s

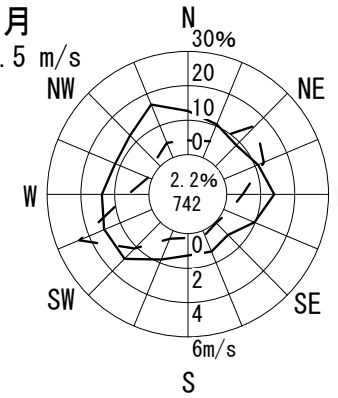

6月

2.3 m/s

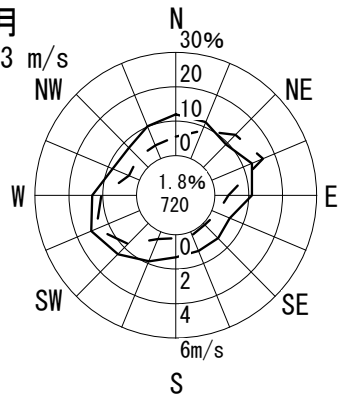

7月

2.5 m/s

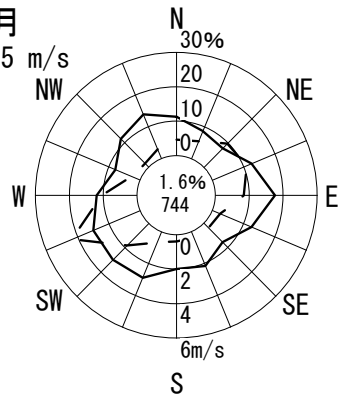

8月

2.6 m/s

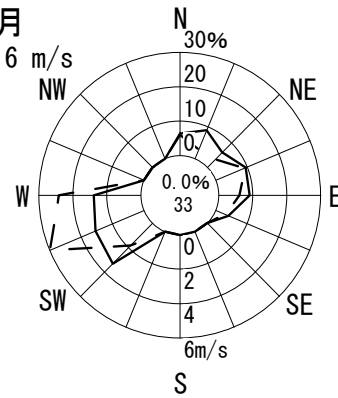

9月

0.0

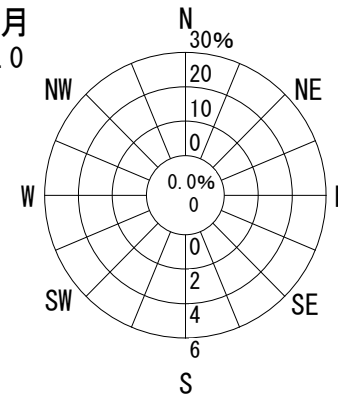

10月

0.0

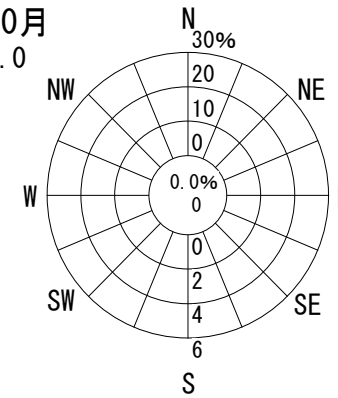

11月

0.0

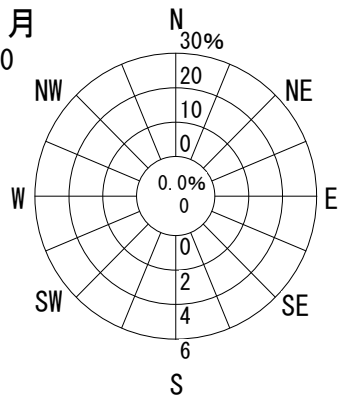

12月

0.0

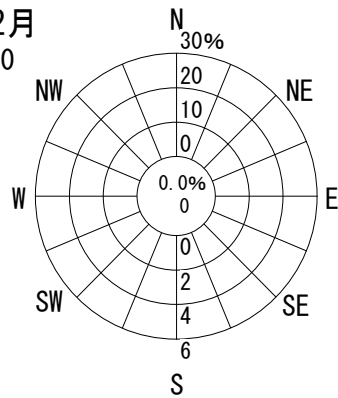

1月

0.0

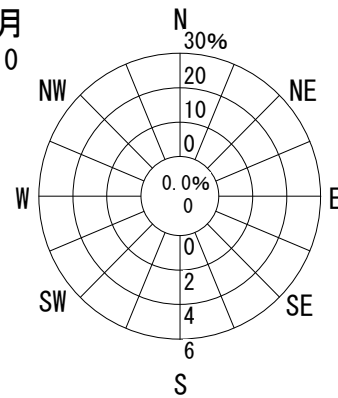

2月

0.0

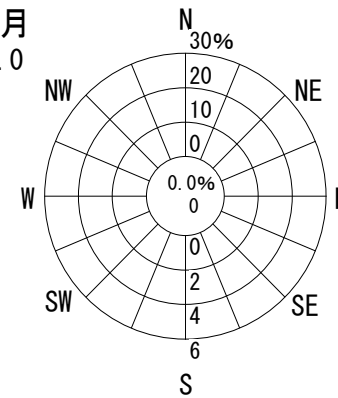

3月

0.0

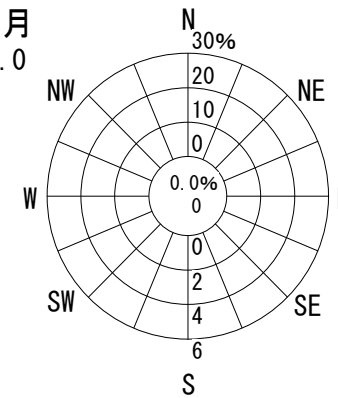

# 風配図 - 月別

測定局：吹田市高野台

2018年4月～2019年3月 1～24 時

風向風速計高さ 7.2 m

— 出現頻度  
 — 平均風速

円内 無風%  
 測定時間数

通年  
0.7 m/s

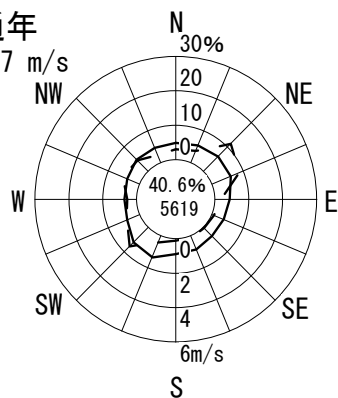

凡例  
平均風速

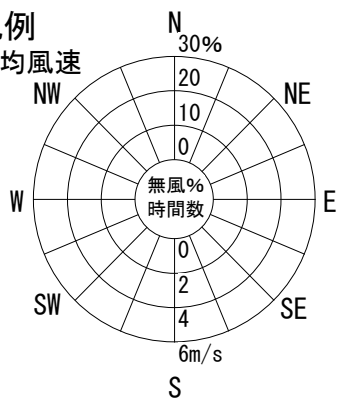

4月  
0.0

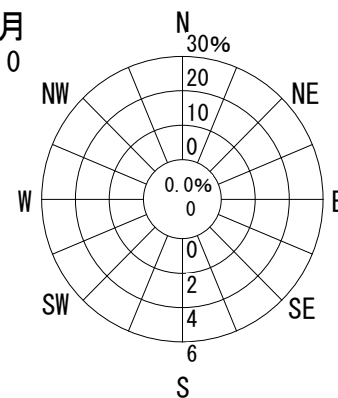

5月  
0.0

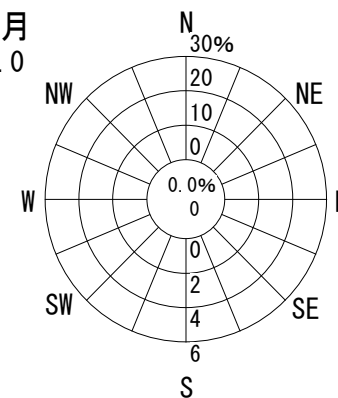

6月  
0.0

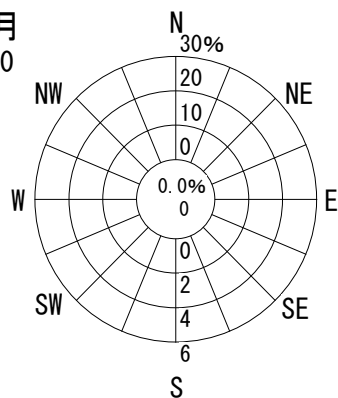

7月  
0.0

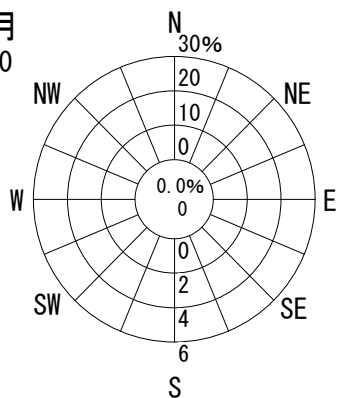

8月  
1.1 m/s

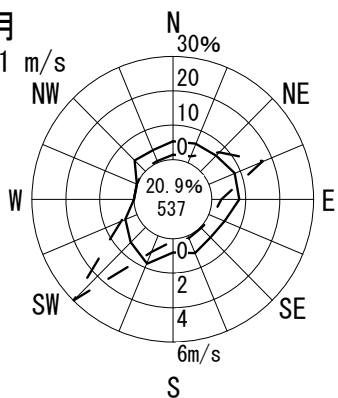

9月  
0.9 m/s

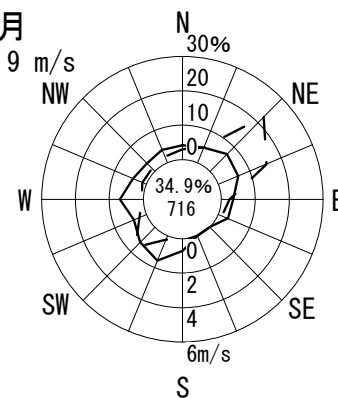

10月  
0.7 m/s

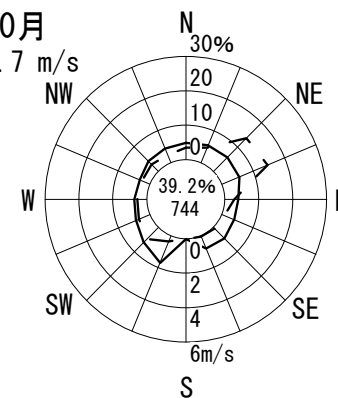

11月  
0.5 m/s

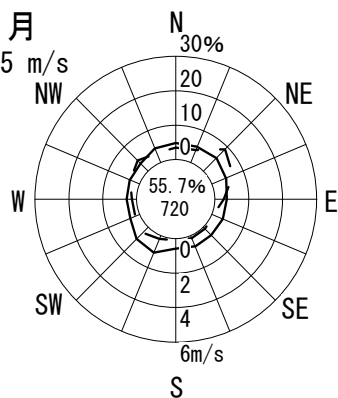

12月  
0.6 m/s

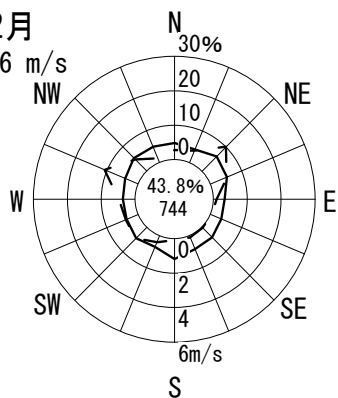

1月  
0.5 m/s

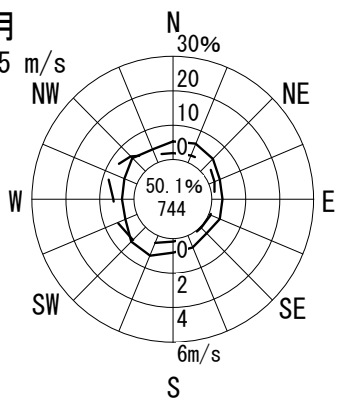

2月  
0.7 m/s

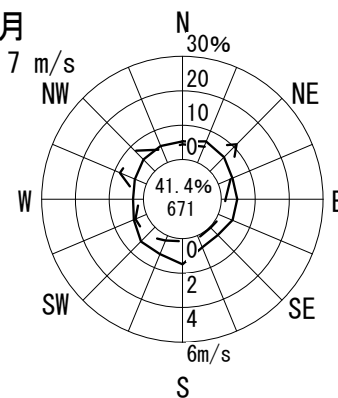

3月  
0.8 m/s

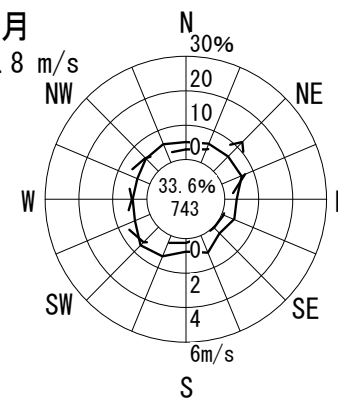

# 風配図 - 月別

測定局：吹田簡易裁判所

2018年4月～2019年3月 1～24 時

風向風速計高さ 8.2 m

— 出現頻度  
 —— 平均風速

円内 無風%  
 測定時間数

通年

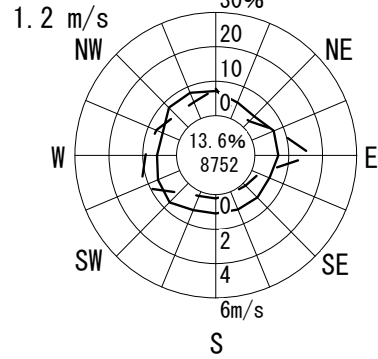

凡例

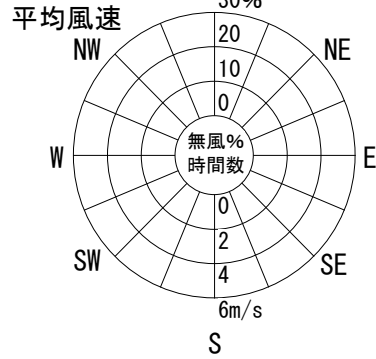

4月

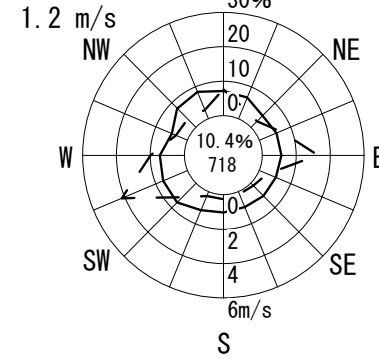

5月

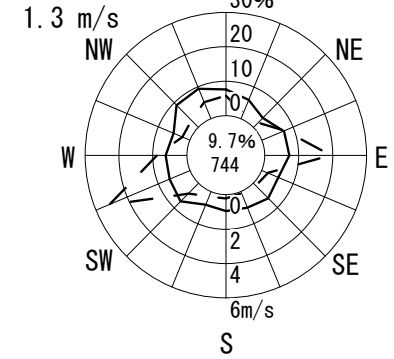

6月

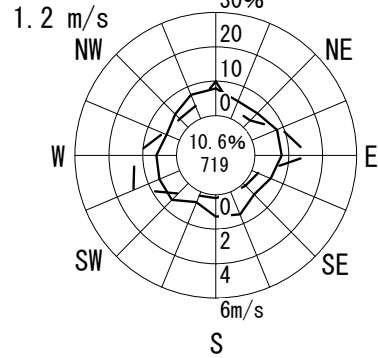

7月

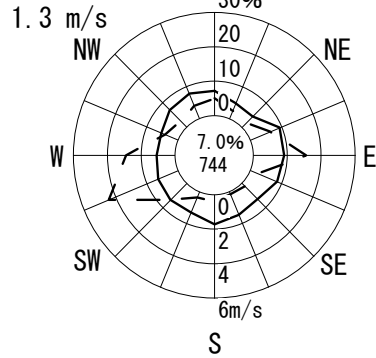

8月

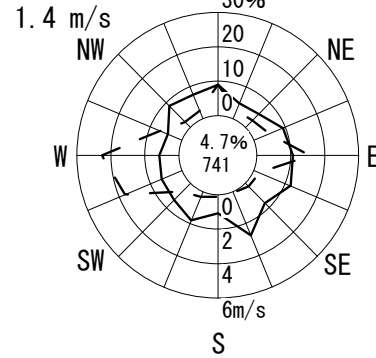

9月

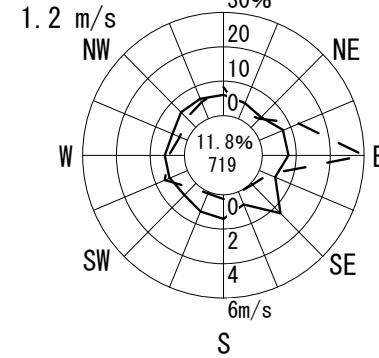

10月

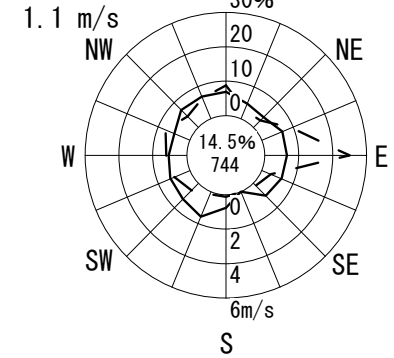

11月

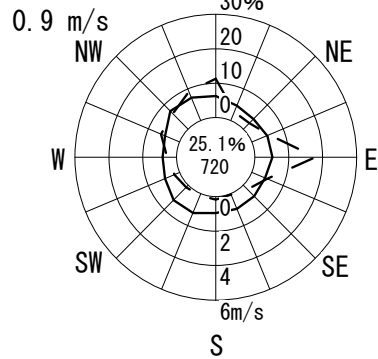

12月

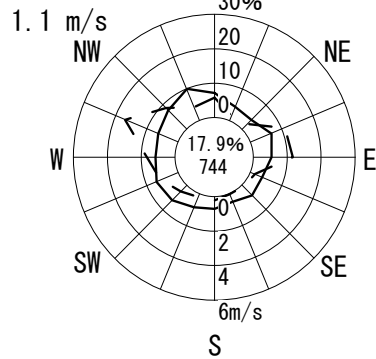

1月

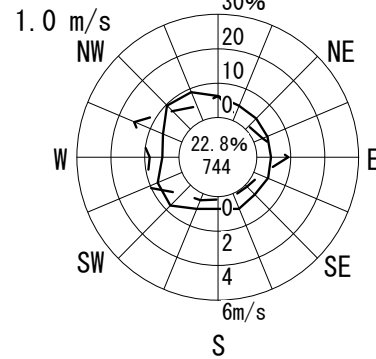

2月

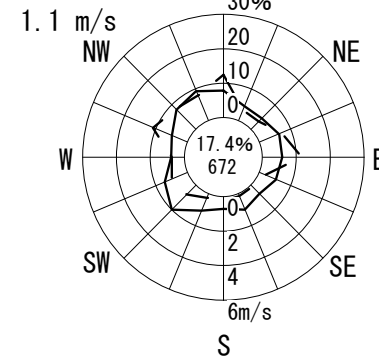

3月

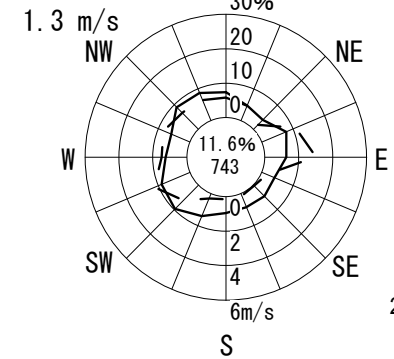

# 風配図 - 月別

測定局：東大阪市西保健センター

2018年4月～2019年3月 1～24 時  
 風向風速計高さ 15.3 m

--- 出現頻度  
 —— 平均風速

円内 無風%  
 測定時間数

通年

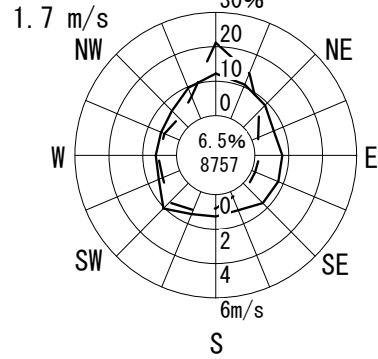

凡例

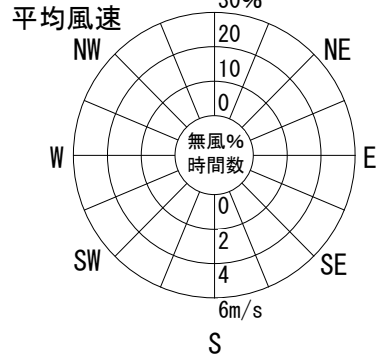

4月

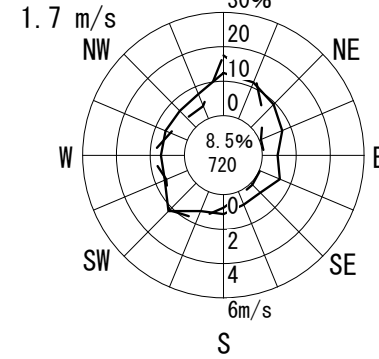

5月

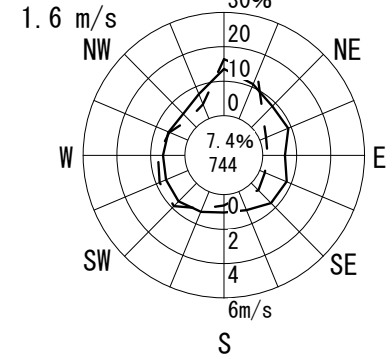

6月

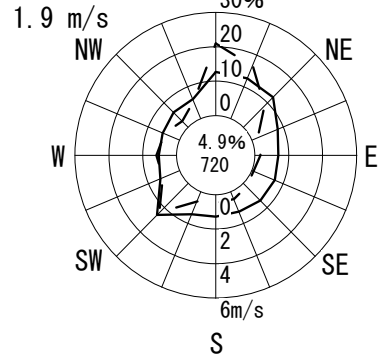

7月

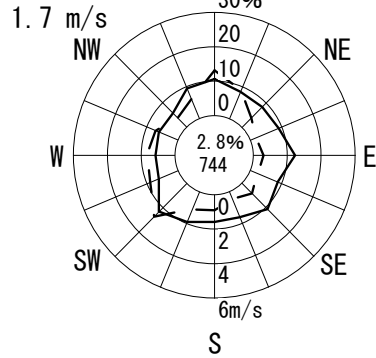

8月

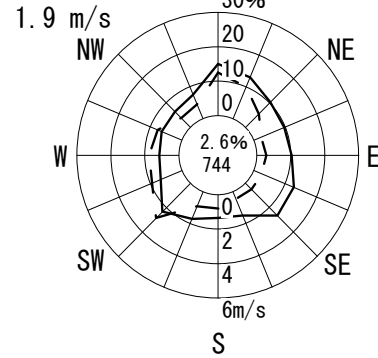

9月

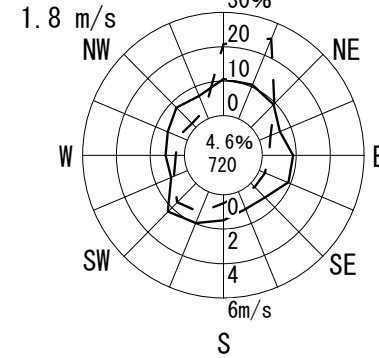

10月

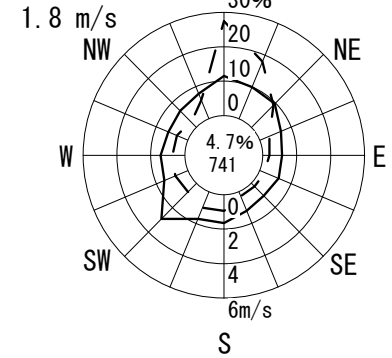

11月

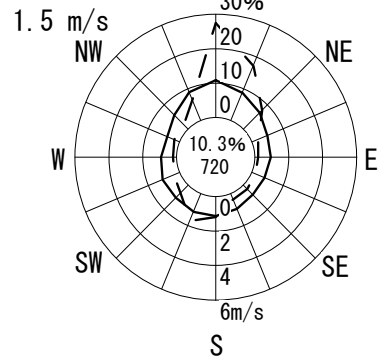

12月

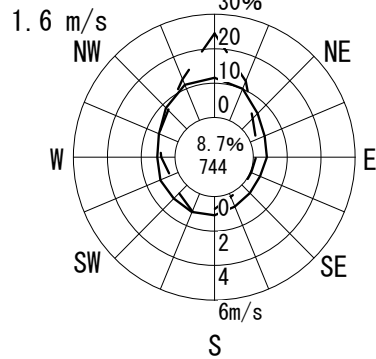

1月

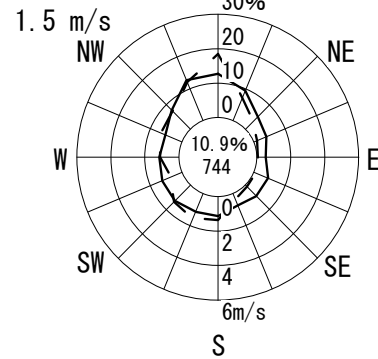

2月

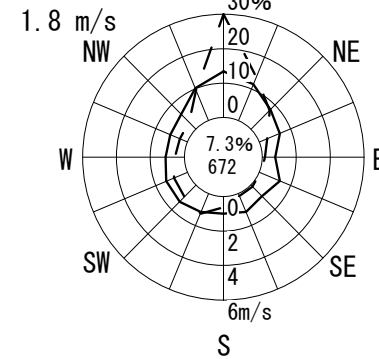

3月

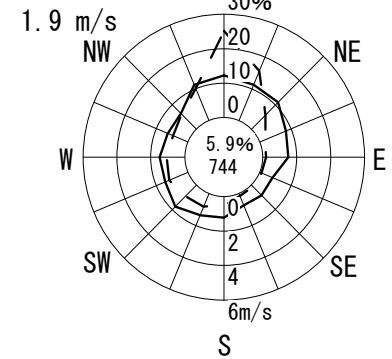

# 風配図 - 月別

測定局：東大阪市六万寺（仮設）

2018年4月～2019年3月 1～24 時

風向風速計高さ 5.0 m

— 出現頻度  
 — 平均風速

円内 無風%  
 測定時間数

通年

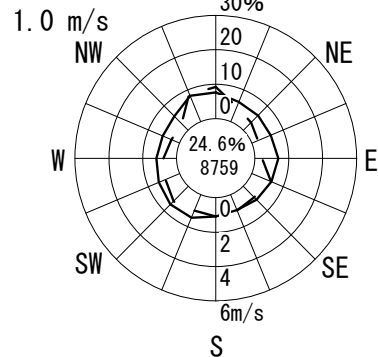

凡例

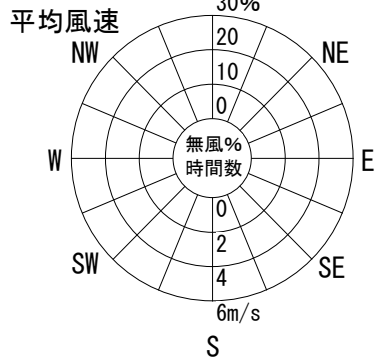

4月

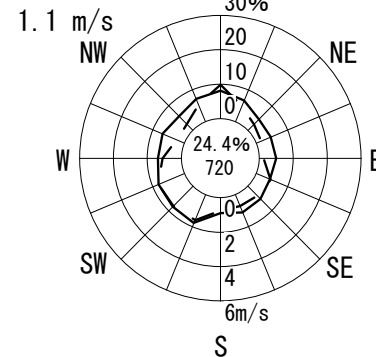

5月

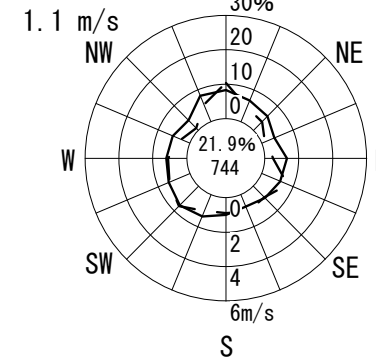

6月

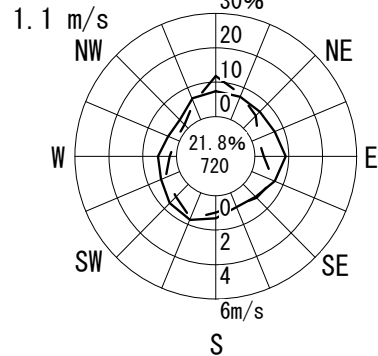

7月

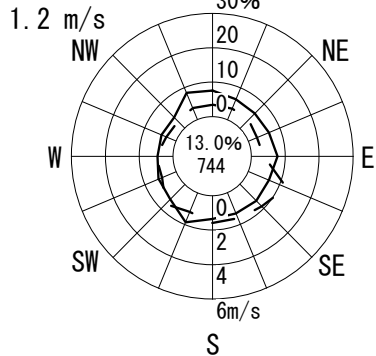

8月

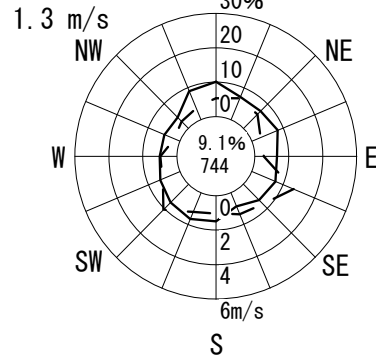

9月

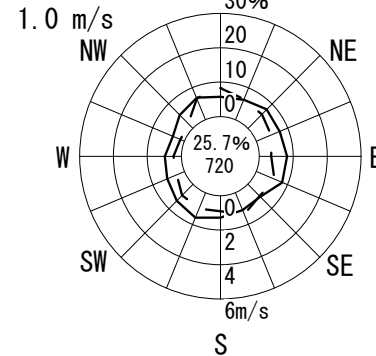

10月

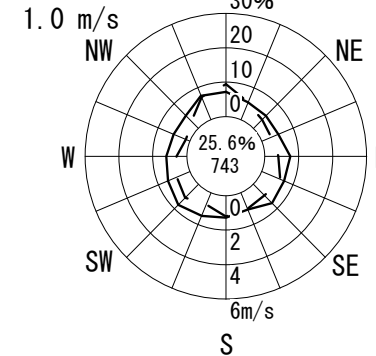

11月

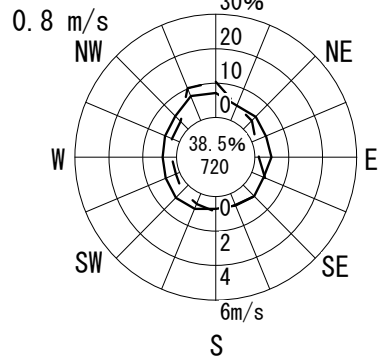

12月

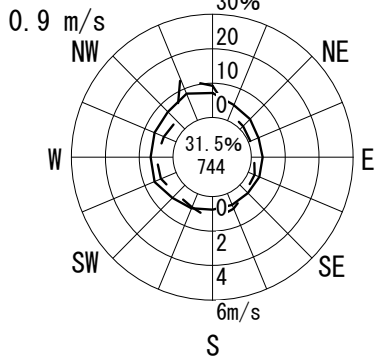

1月

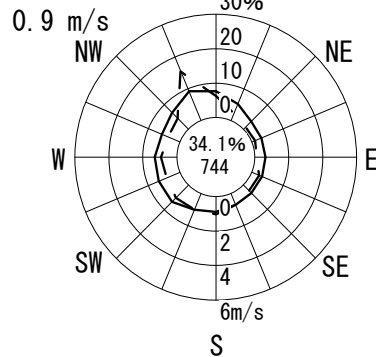

2月

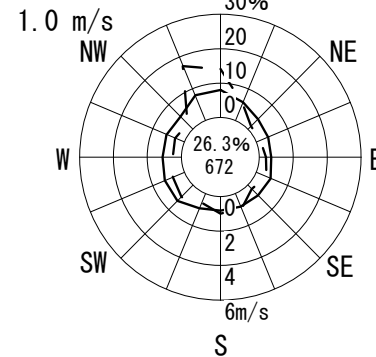

3月

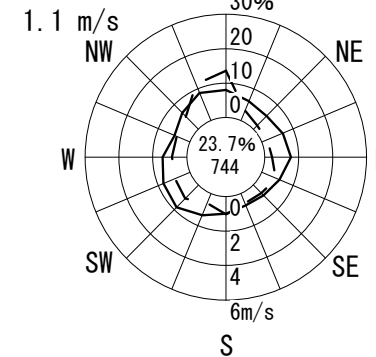

# 風配図 - 月別

測定局：東大阪市環境衛生検査センター

2018年4月～2019年3月 1～24 時

風向風速計高さ 15.0 m

— 出現頻度  
 — 平均風速

円内 無風%  
 測定時間数

通年

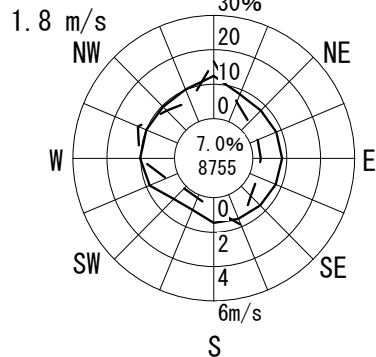

凡例

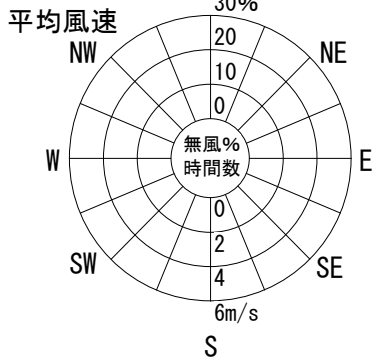

4月

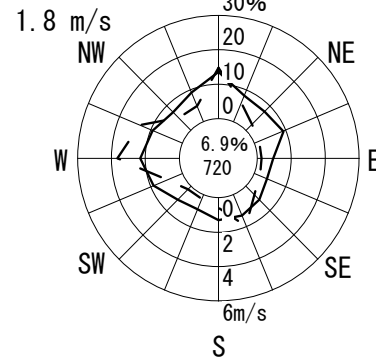

5月

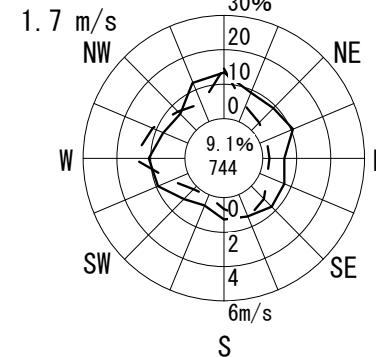

6月

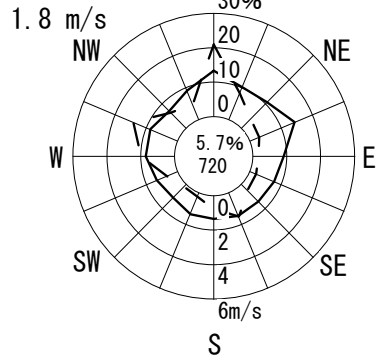

7月

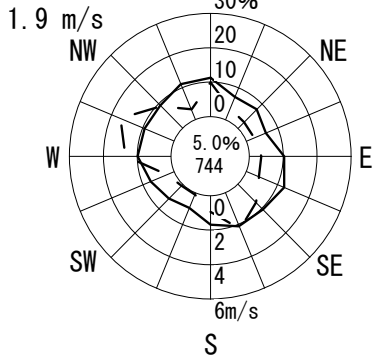

8月

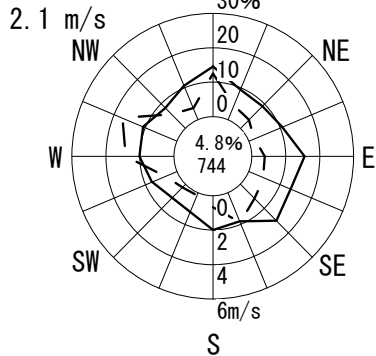

9月

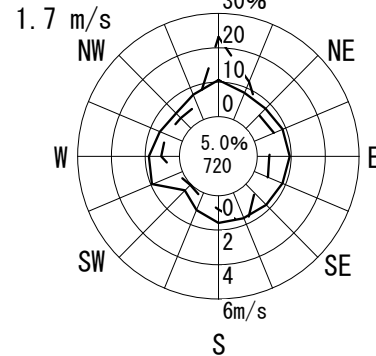

10月

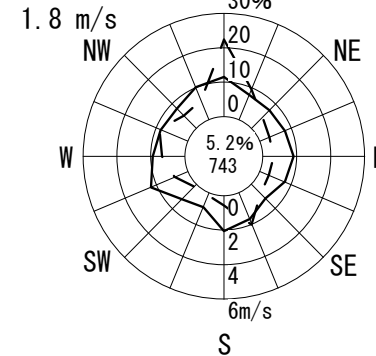

11月

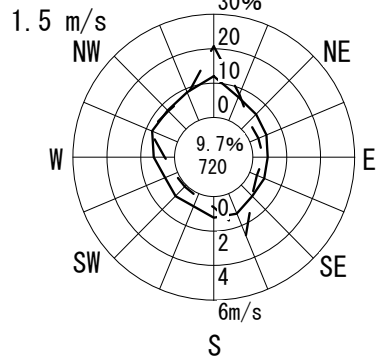

12月

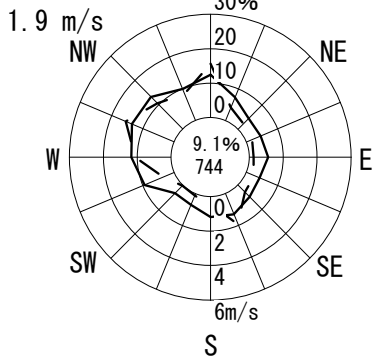

1月

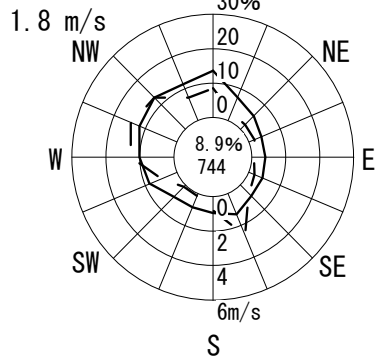

2月

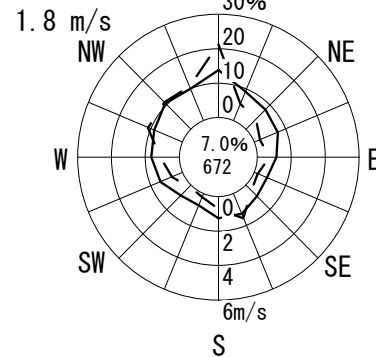

3月

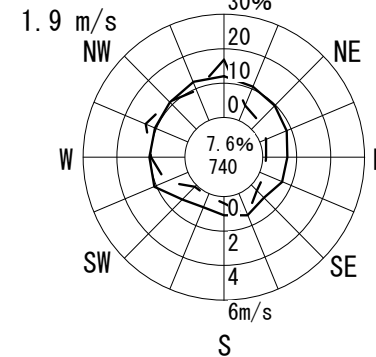



# 風配図 - 月別

測定局：楠葉

2018年4月～2019年3月 1～24 時  
風向風速計高さ 13.0 m

--- 出現頻度  
—— 平均風速

円内 無風%  
測定時間数

通年

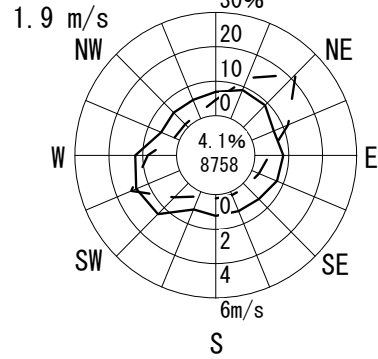

凡例

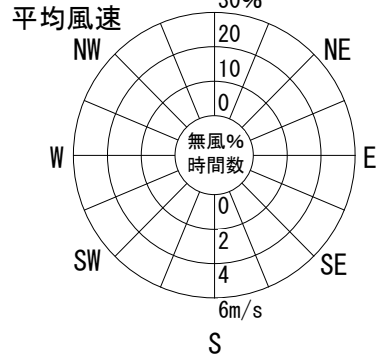

4月

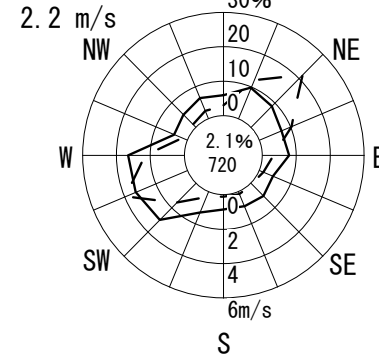

5月

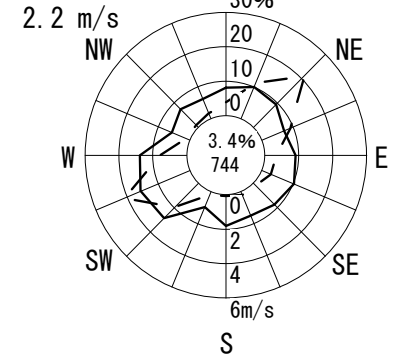

6月

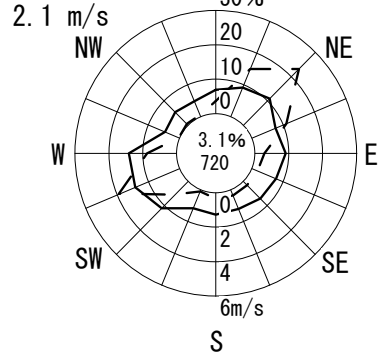

7月

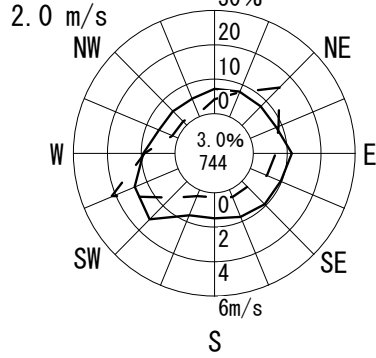

8月

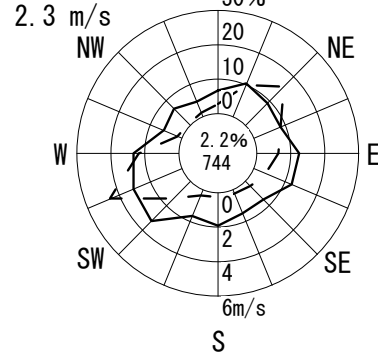

9月

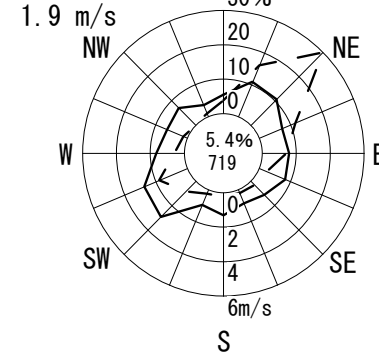

10月

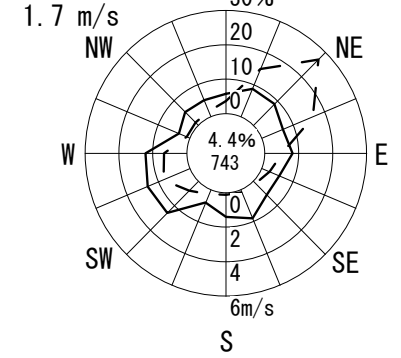

11月

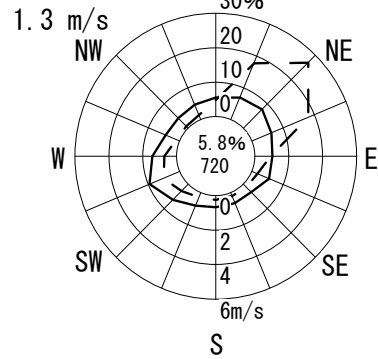

12月

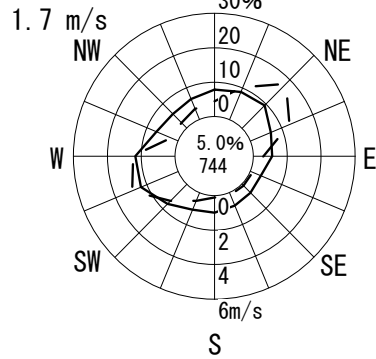

1月

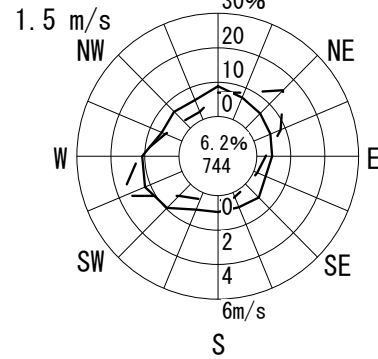

2月

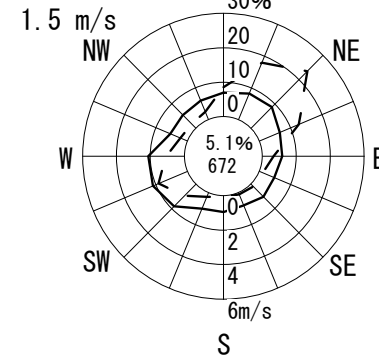

3月

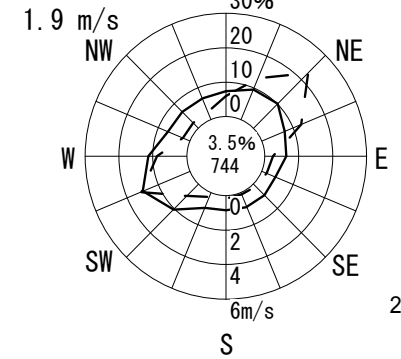

# 風配図 - 月別

測定局：枚方市役所

2018年4月～2019年3月 1～24 時  
風向風速計高さ 28.0 m

--- 出現頻度  
—— 平均風速

円内 無風%  
測定時間数

通年

2.1 m/s

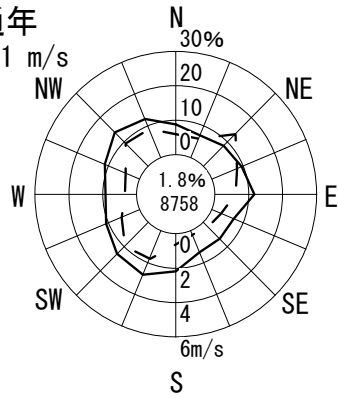

凡例

平均風速

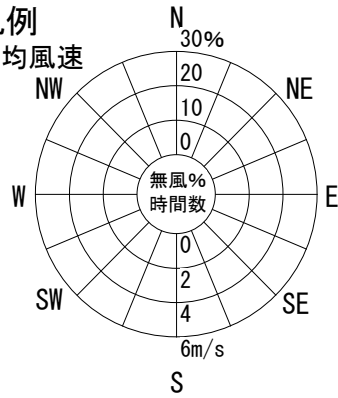

4月

2.2 m/s

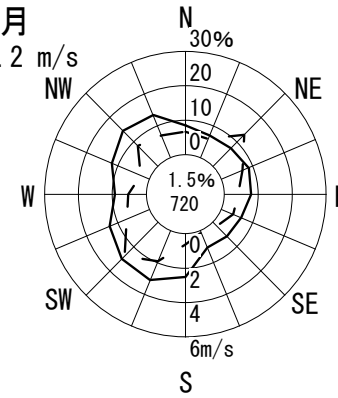

5月

2.4 m/s

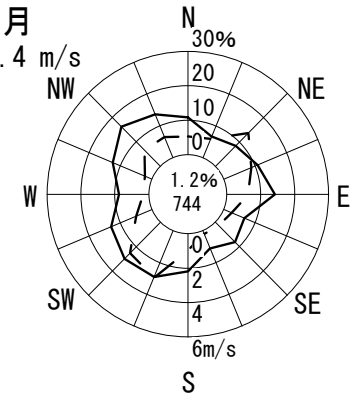

6月

2.2 m/s

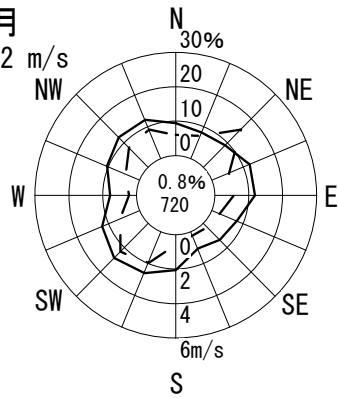

7月

2.4 m/s

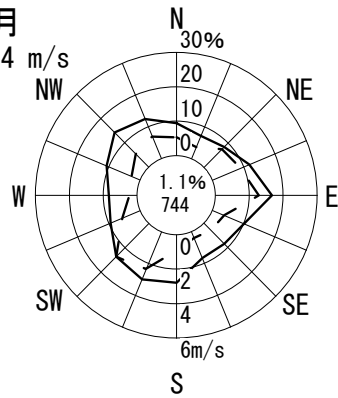

8月

2.6 m/s

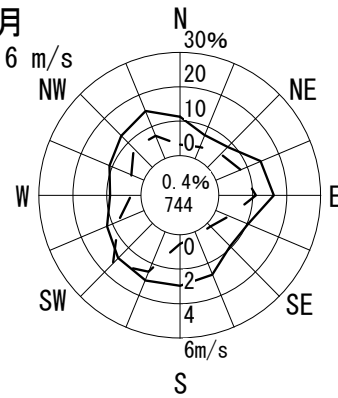

9月

2.0 m/s

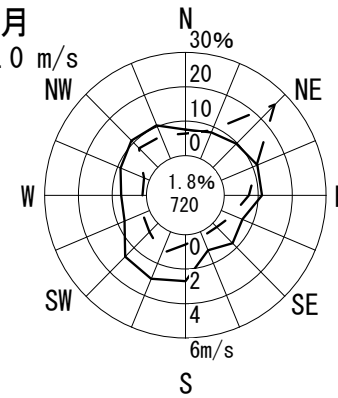

10月

2.0 m/s

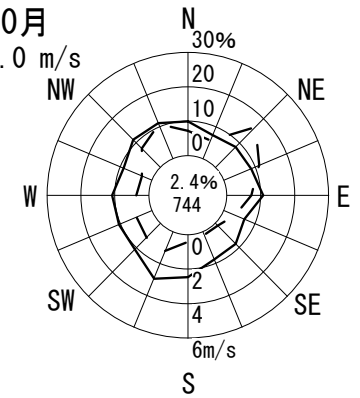

11月

1.5 m/s

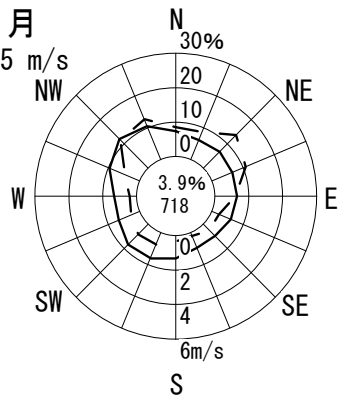

12月

1.9 m/s

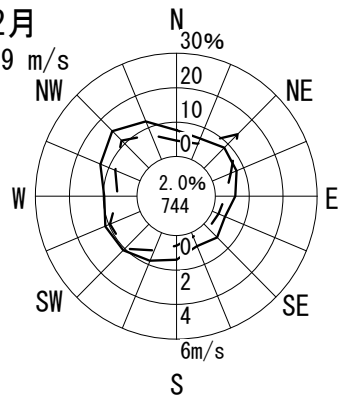

1月

1.9 m/s

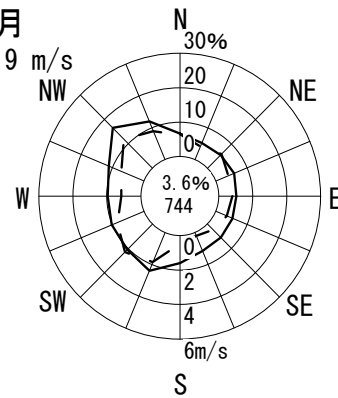

2月

1.9 m/s

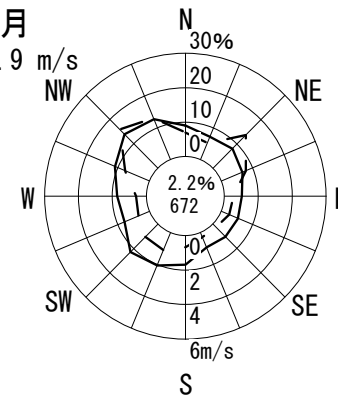

3月

2.1 m/s

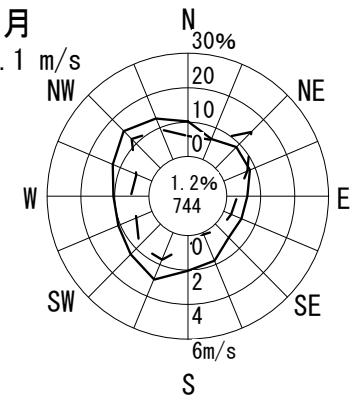

# 風配図 - 月別

測定局：王仁公園

2018年4月～2019年3月 1～24 時

風向風速計高さ 8.0 m

--- 出現頻度  
 —— 平均風速

円内 無風%  
 測定時間数

通年

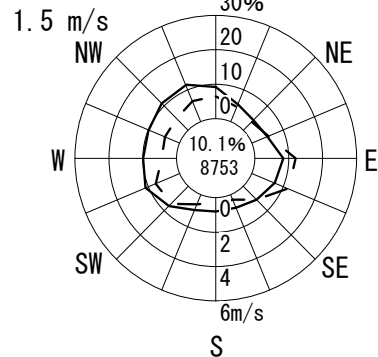

凡例

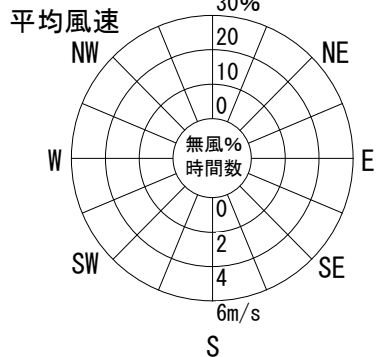

4月

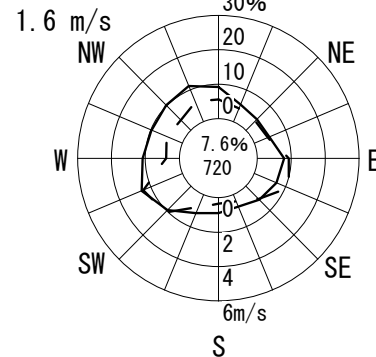

5月

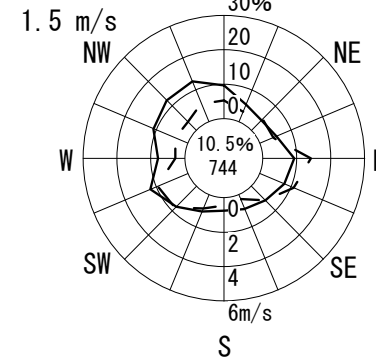

6月

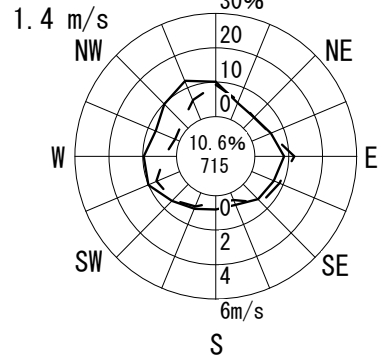

7月

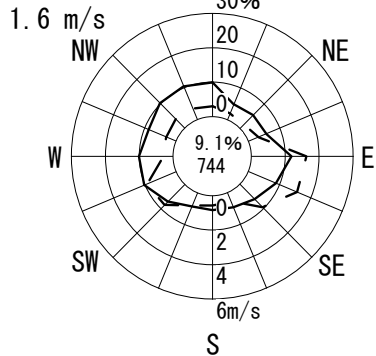

8月

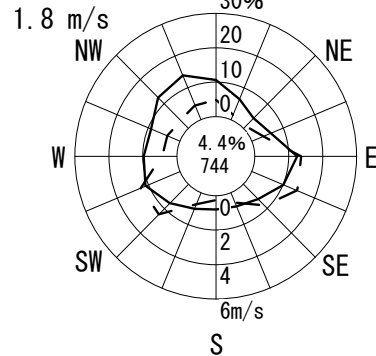

9月

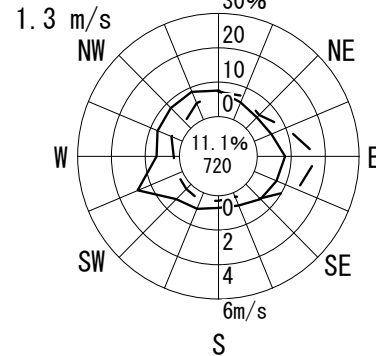

10月

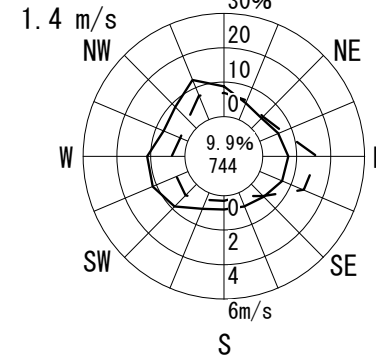

11月

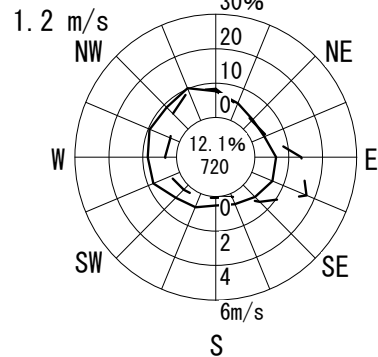

12月

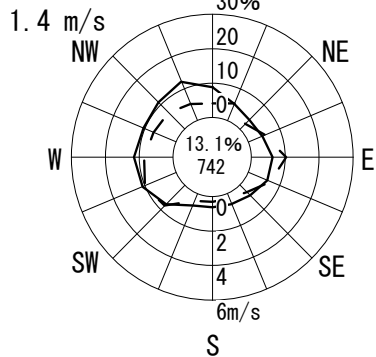

1月

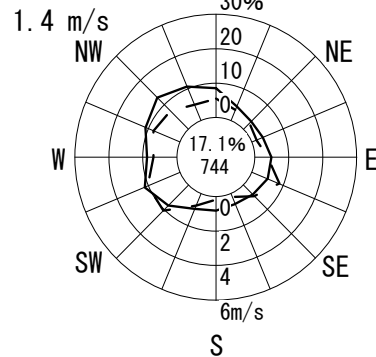

2月

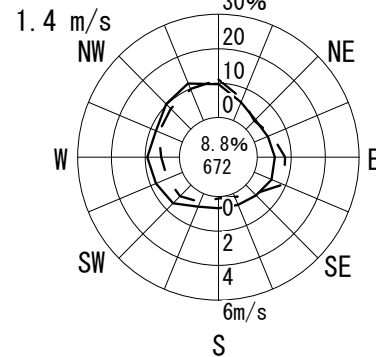

3月

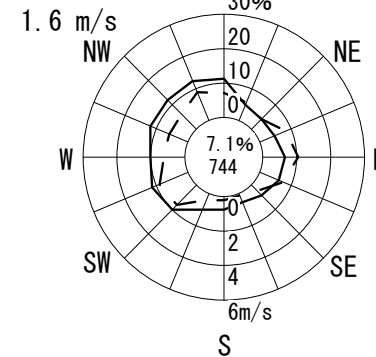

# 風配図 - 月別

測定局：招提

2018年4月～2019年3月 1～24 時  
風向風速計高さ 7.0 m

--- 出現頻度  
—— 平均風速

円内 無風%  
測定時間数

通年

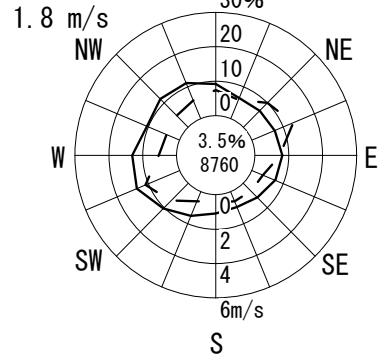

凡例

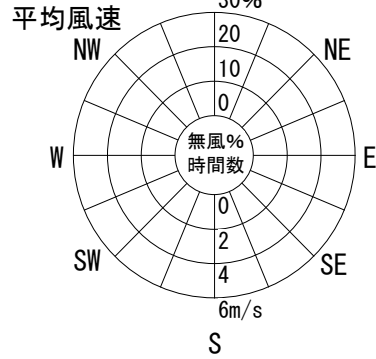

4月

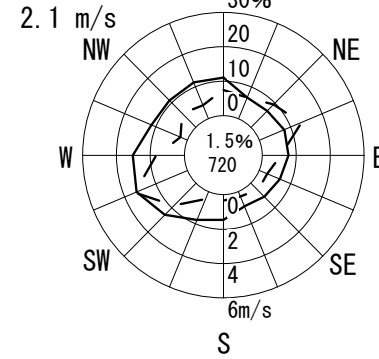

5月

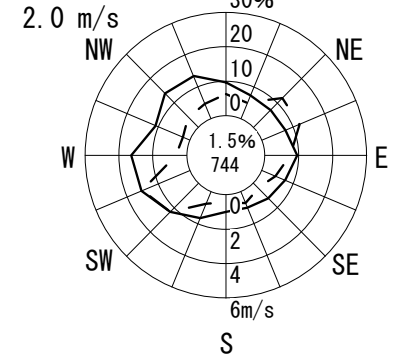

6月

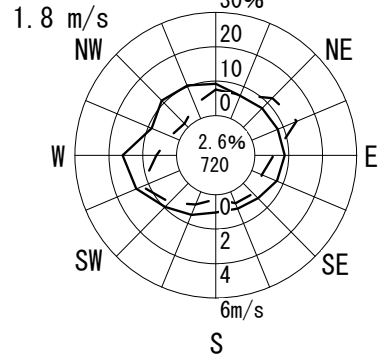

7月

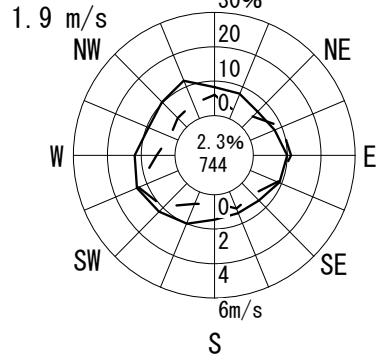

8月

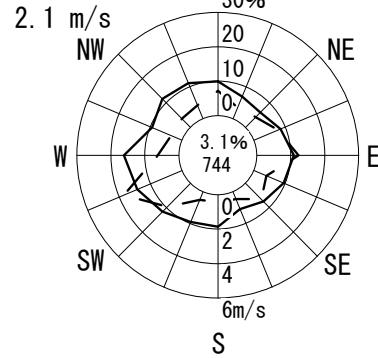

9月

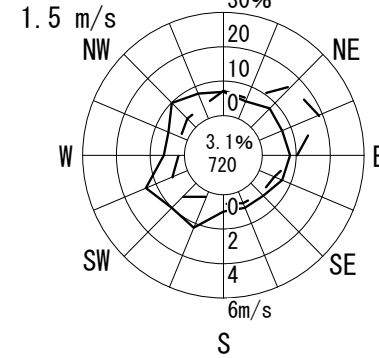

10月

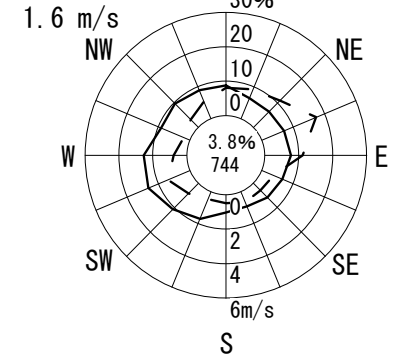

11月

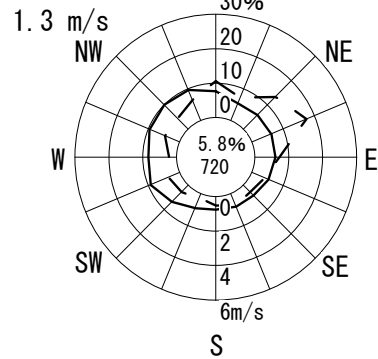

12月

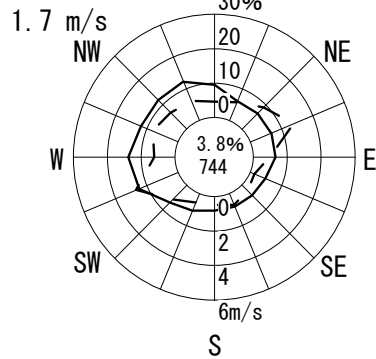

1月

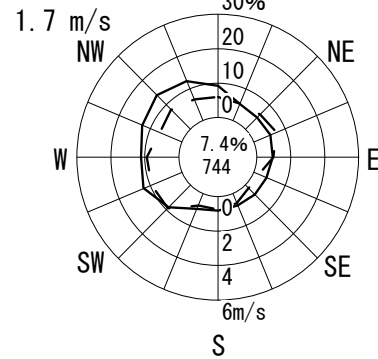

2月

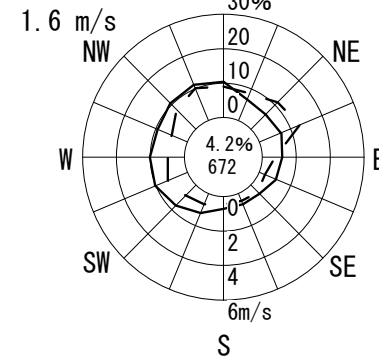

3月

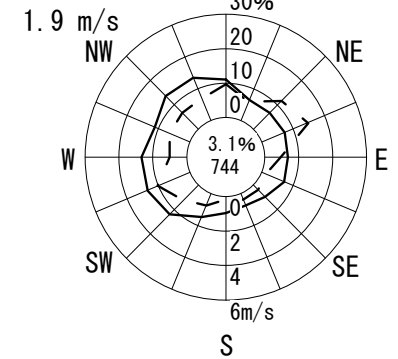

# 風配図 - 月別

測定局：中振

2018年4月～2019年3月 1～24 時  
風向風速計高さ 9.0 m

--- 出現頻度  
—— 平均風速

円内 無風%  
測定時間数

通年

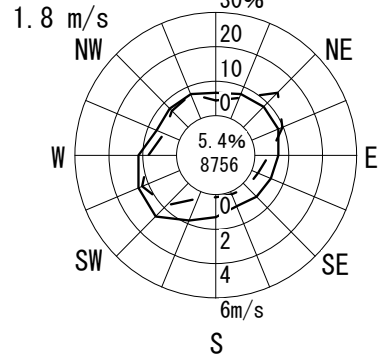

凡例

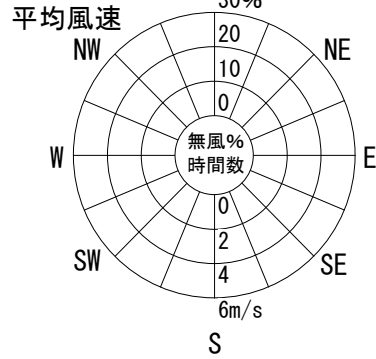

4月

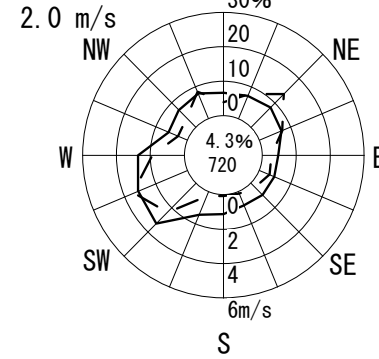

5月

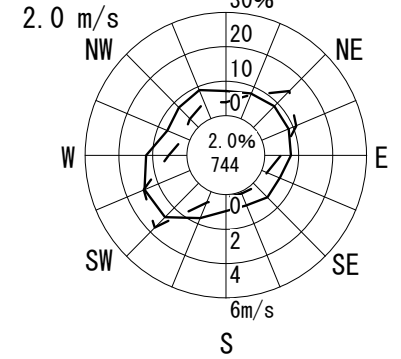

6月

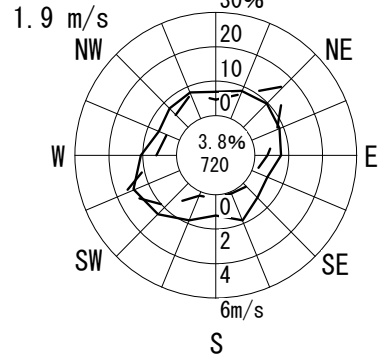

7月

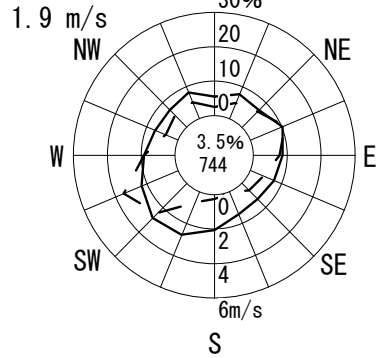

8月

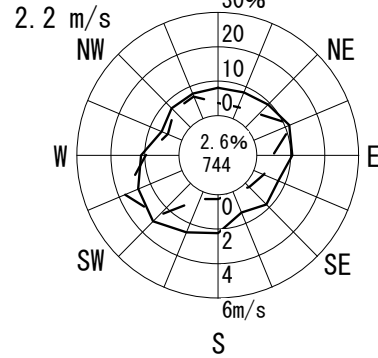

9月

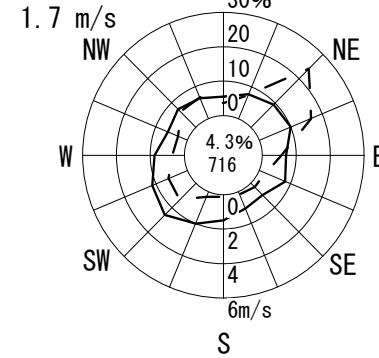

10月

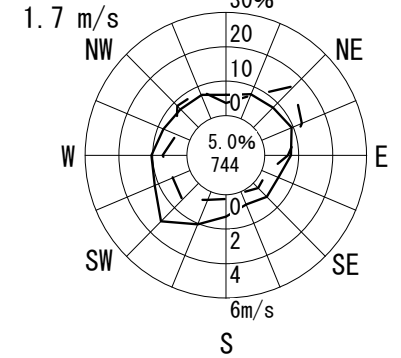

11月

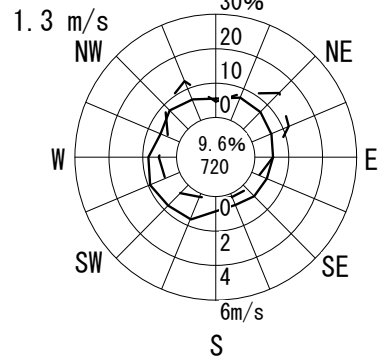

12月

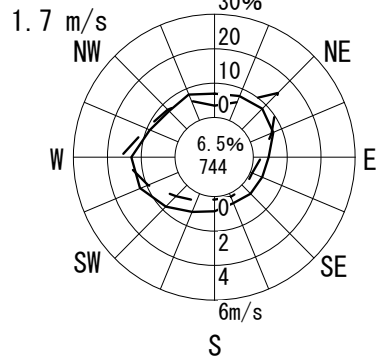

1月

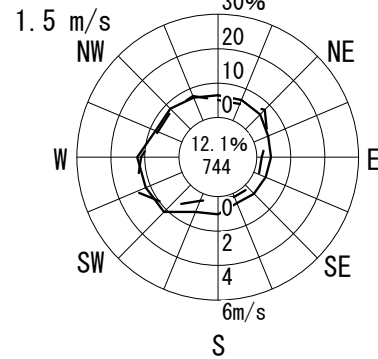

2月

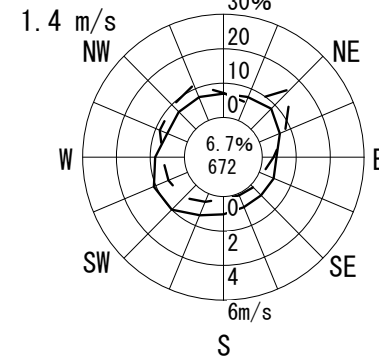

3月

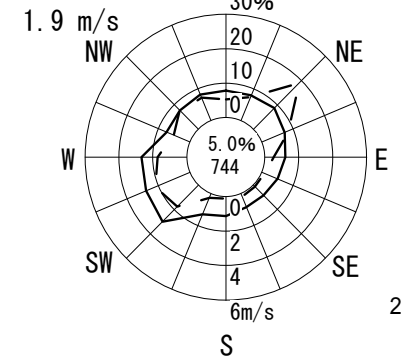

# 風配図 - 月別

測定局：高槻北

2018年4月～2019年3月 1～24 時

風向風速計高さ 13.0 m

--- 出現頻度  
 —— 平均風速

円内 無風%  
 測定時間数

通年

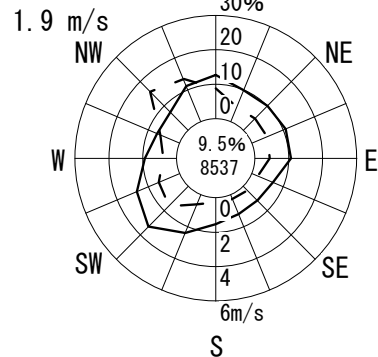

凡例

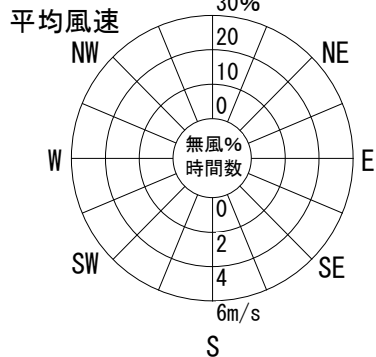

4月

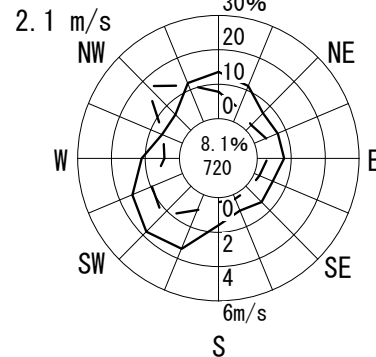

5月

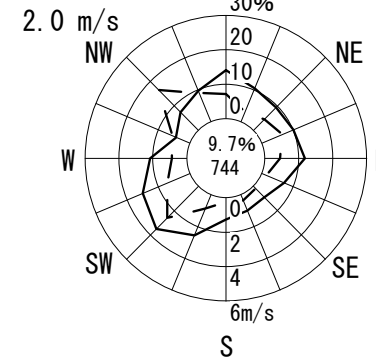

6月

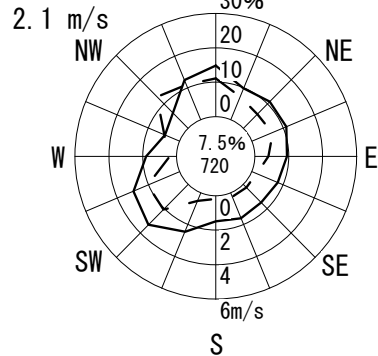

7月

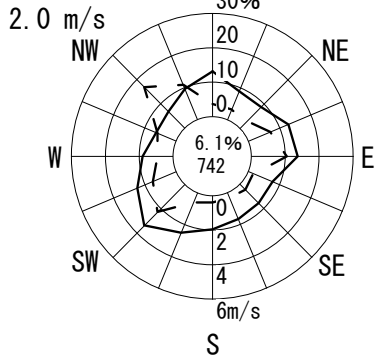

8月

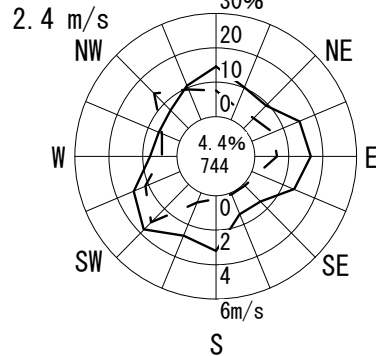

9月

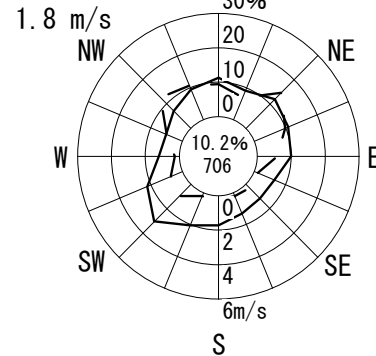

10月

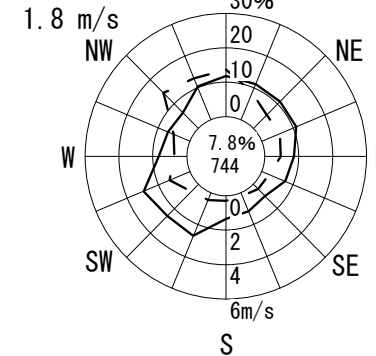

11月

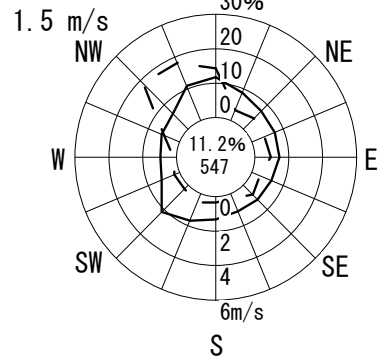

12月

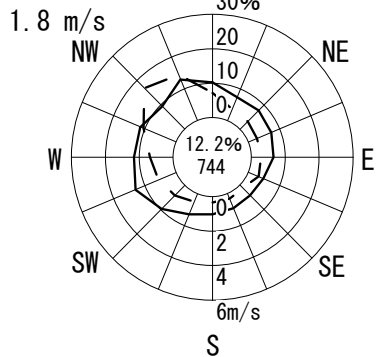

1月

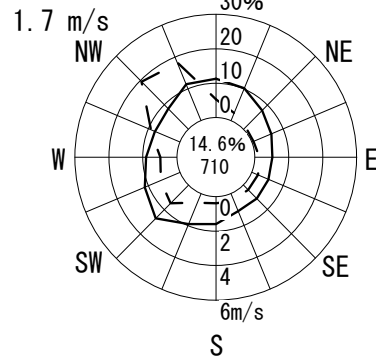

2月

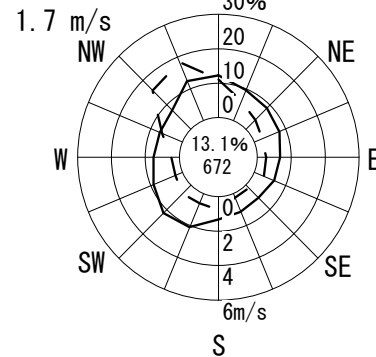

3月

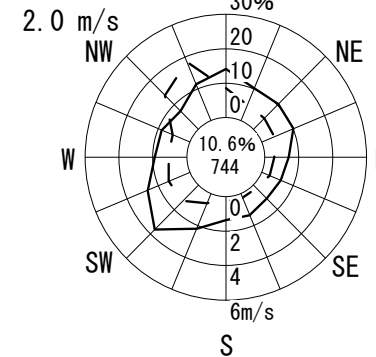

# 風配図 - 月別

測定局：庄所

2018年4月～2019年3月 1～24 時  
風向風速計高さ 10.0 m

--- 出現頻度  
—— 平均風速

円内 無風%  
測定時間数

通年

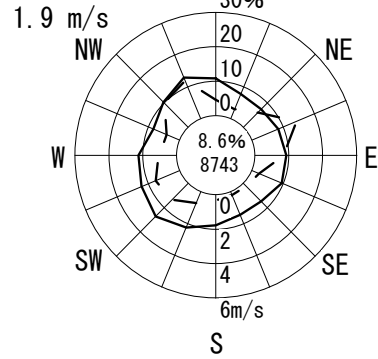

凡例

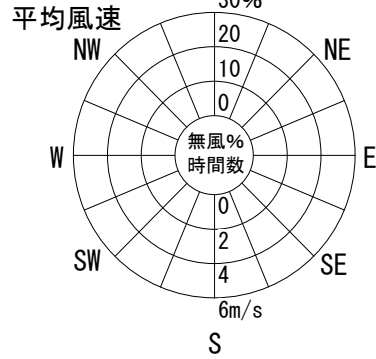

4月

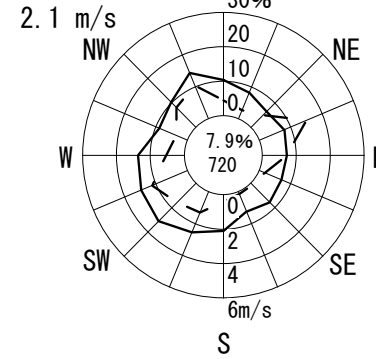

5月

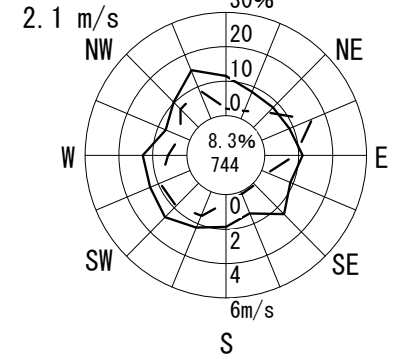

6月

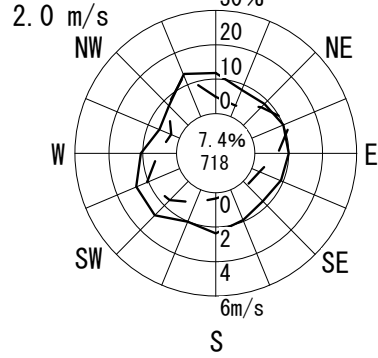

7月

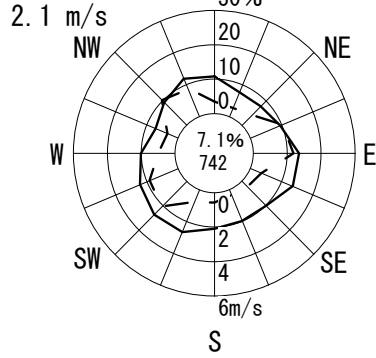

8月

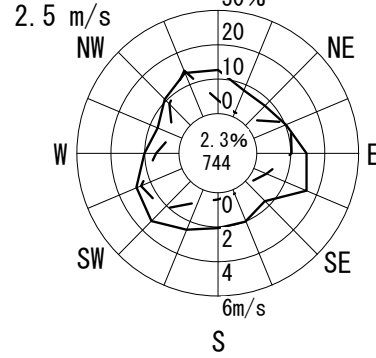

9月

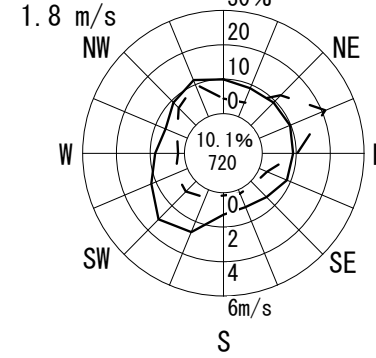

10月

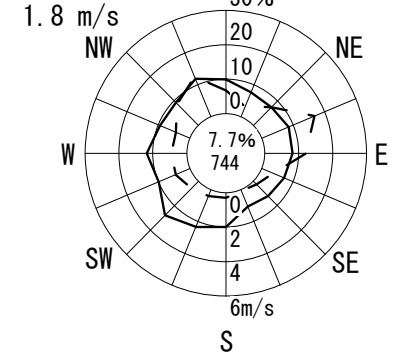

11月

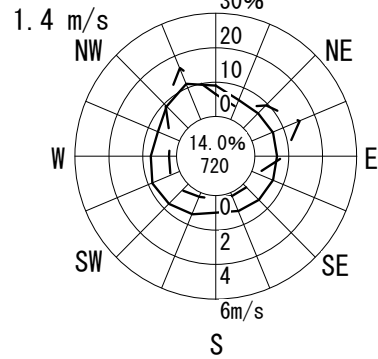

12月

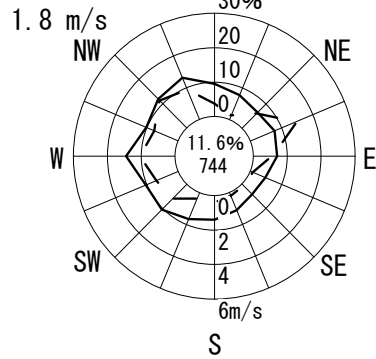

1月

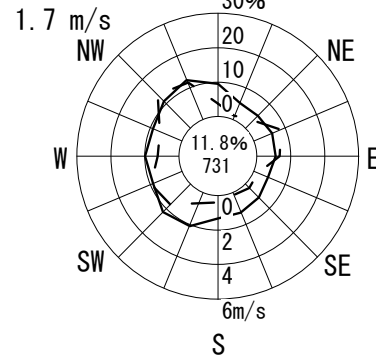

2月

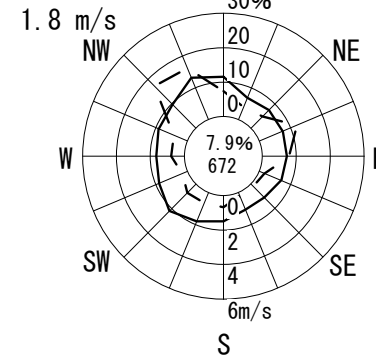

3月

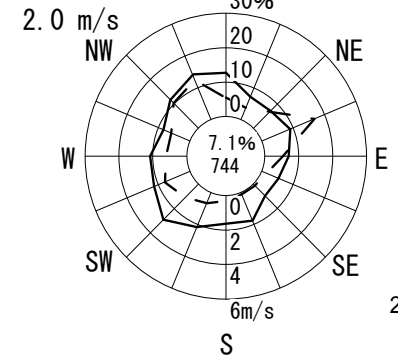

# 風配図 - 月別

測定局：梶原

2018年4月～2019年3月 1～24 時  
風向風速計高さ 1.1 m

— 出現頻度  
—— 平均風速

円内 無風%  
測定時間数

通年

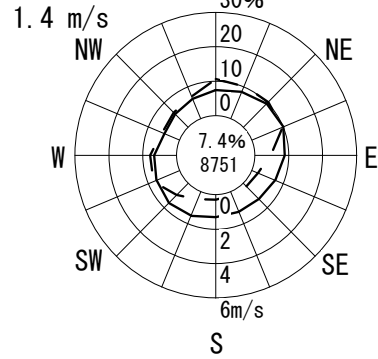

凡例

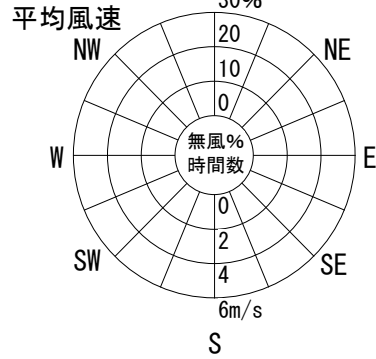

4月

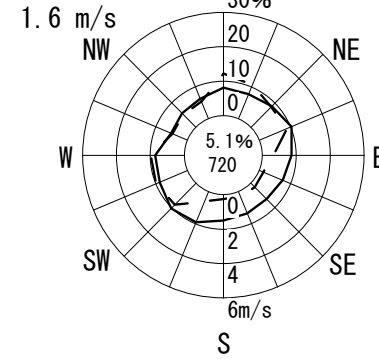

5月

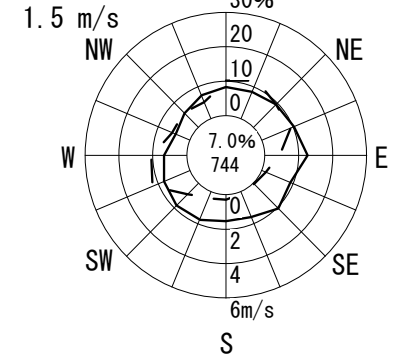

6月

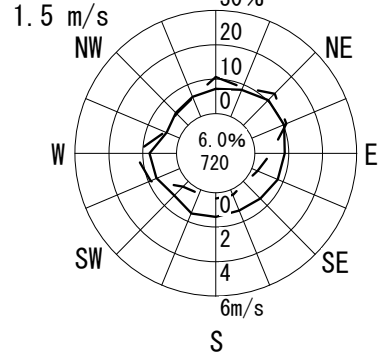

7月

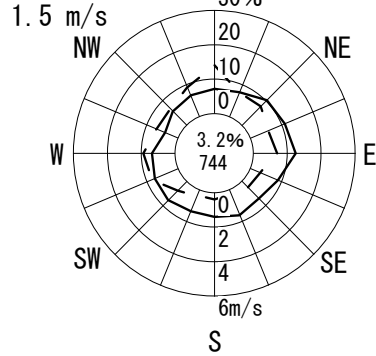

8月

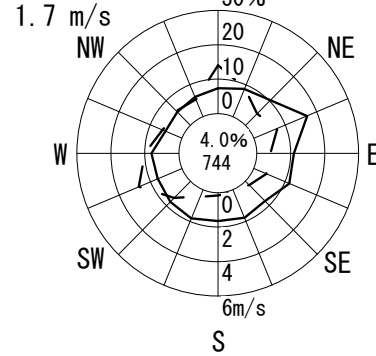

9月

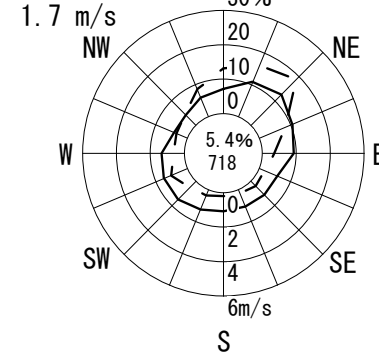

10月

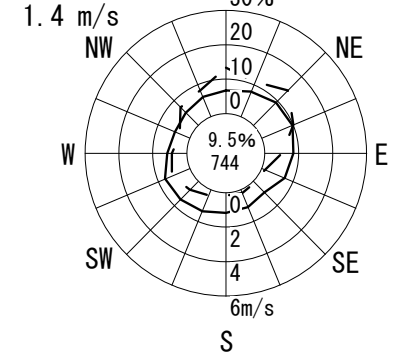

11月

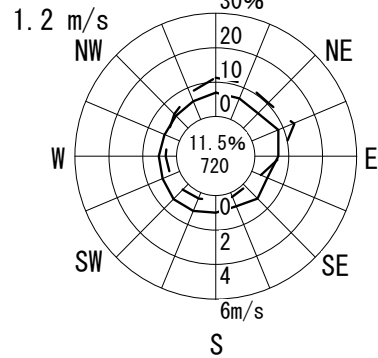

12月

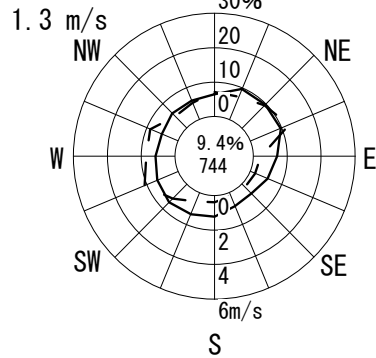

1月

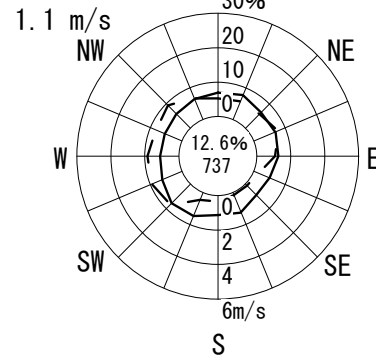

2月

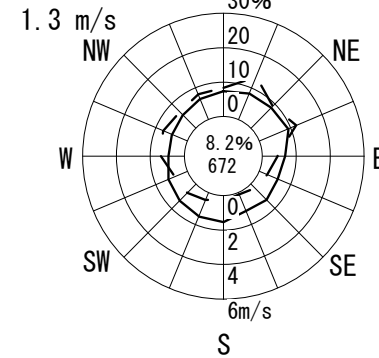

3月

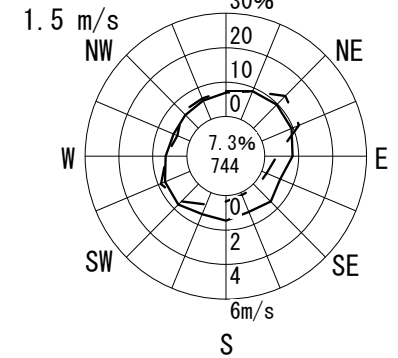



# 風配図 - 月別

測定局：高槻市役所

2018年4月～2019年3月 1～24 時  
 風向風速計高さ 11.2 m

— 出現頻度  
 — 平均風速

円内 無風%  
 測定時間数

通年

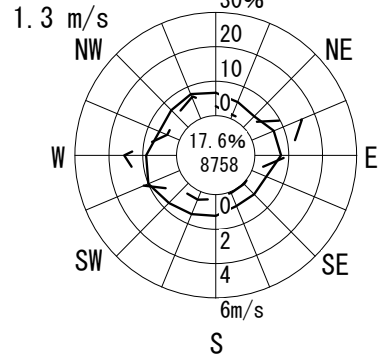

凡例

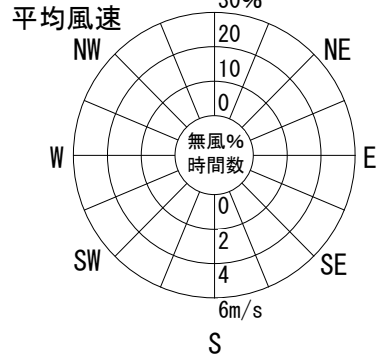

4月

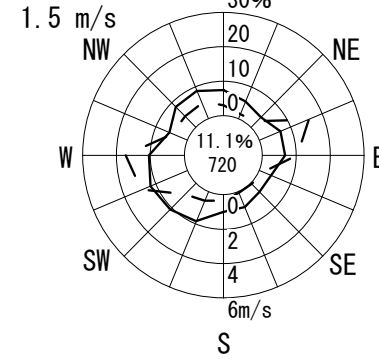

5月

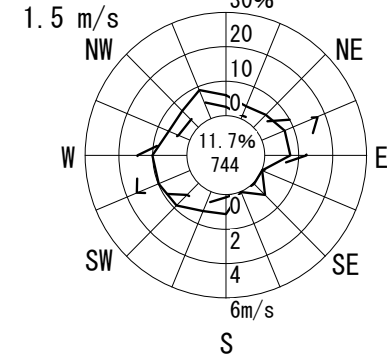

6月

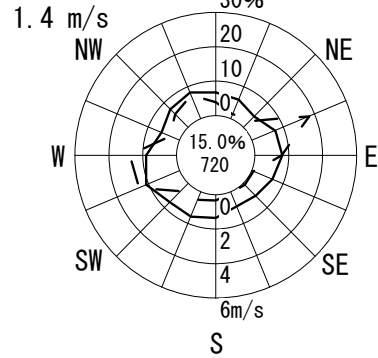

7月

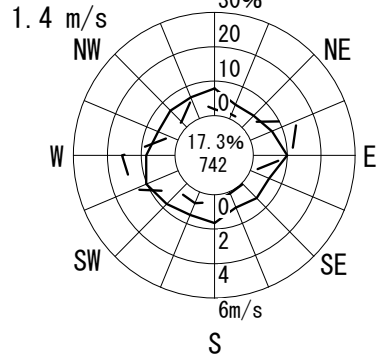

8月

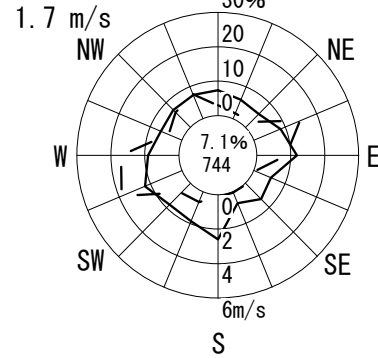

9月

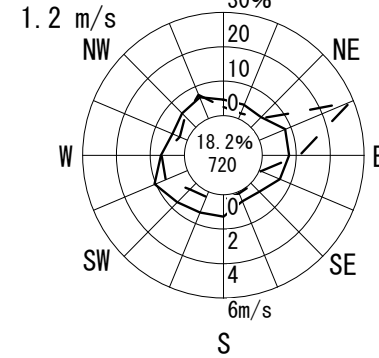

10月

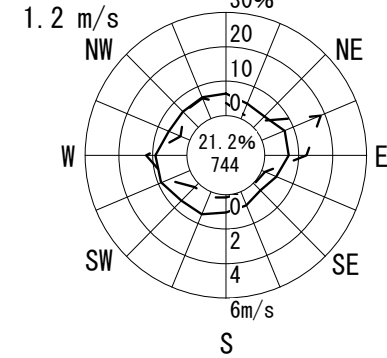

11月

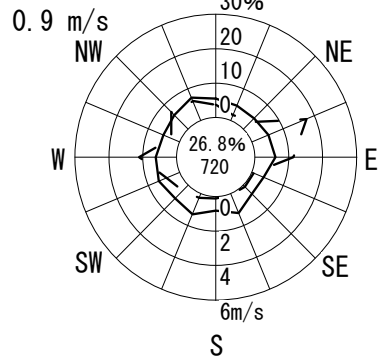

12月

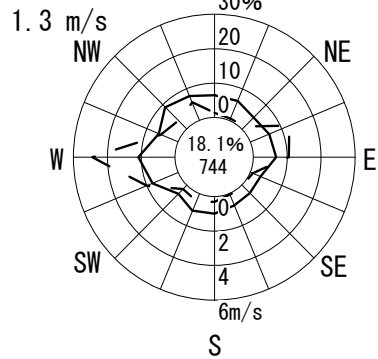

1月

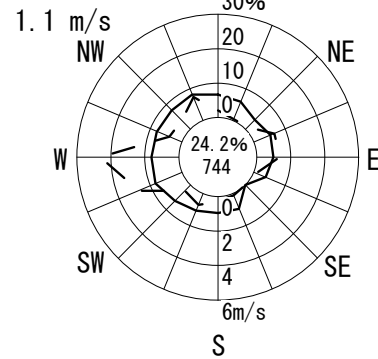

2月

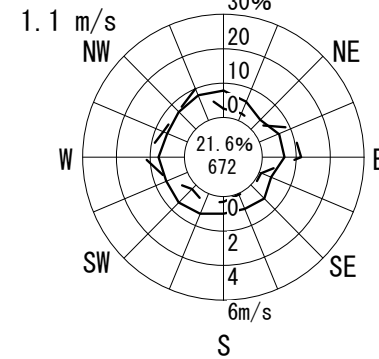

3月

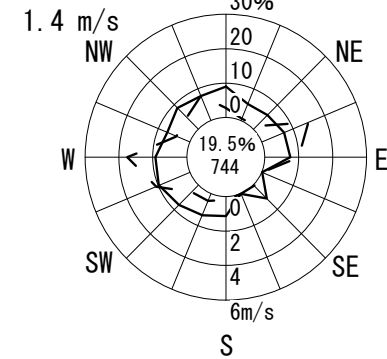

# 風配図 - 月別

測定局：八尾市保健所

2018年4月～2019年3月 1～24 時  
風向風速計高さ 16.3 m

--- 出現頻度  
—— 平均風速

円内 無風%  
測定時間数

通年

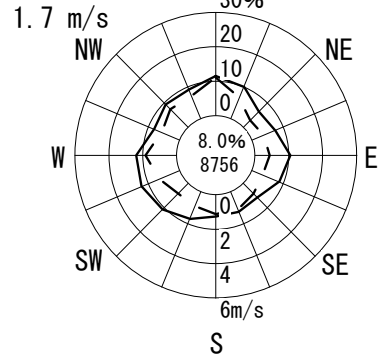

凡例

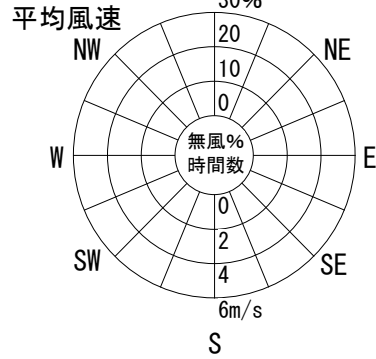

4月

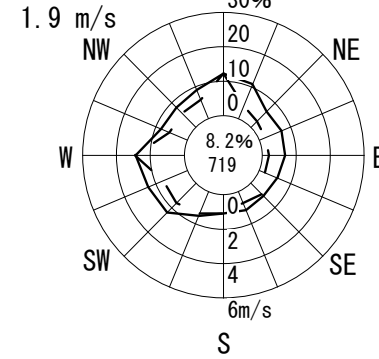

5月

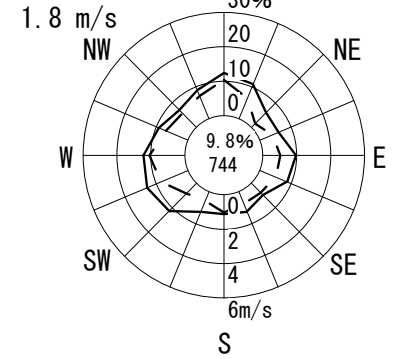

6月

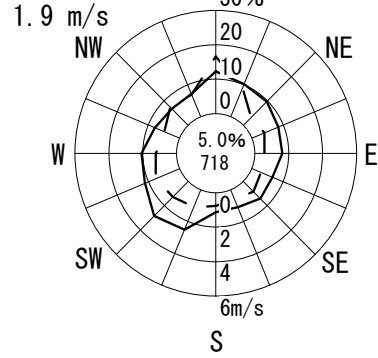

7月

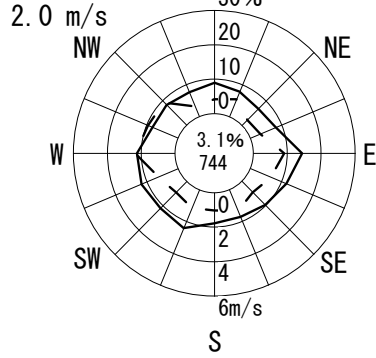

8月

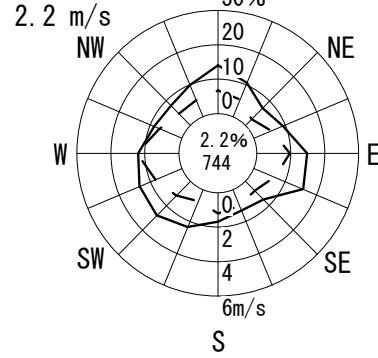

9月

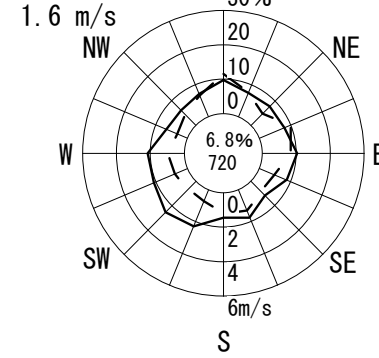

10月

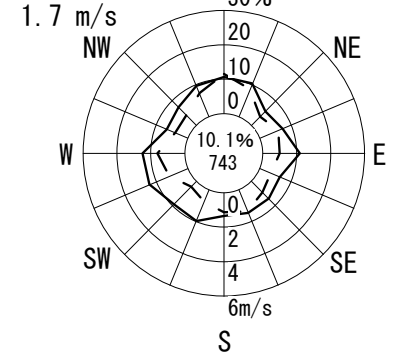

11月

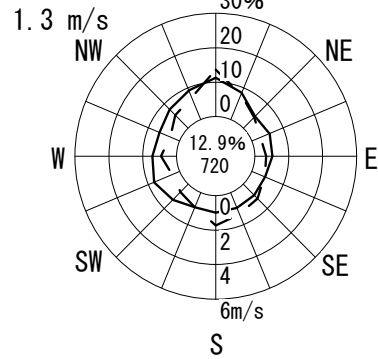

12月

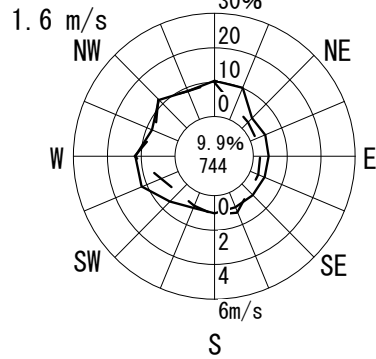

1月

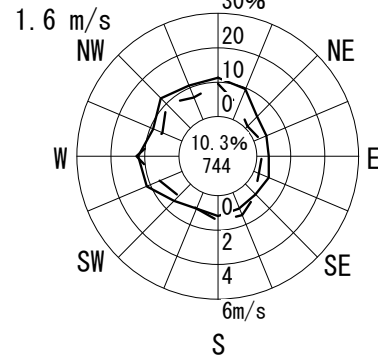

2月

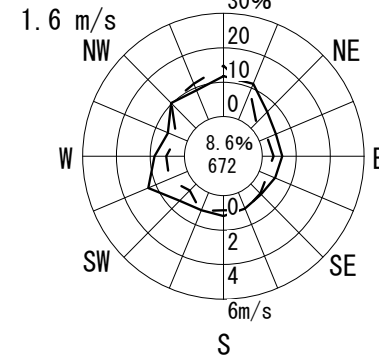

3月

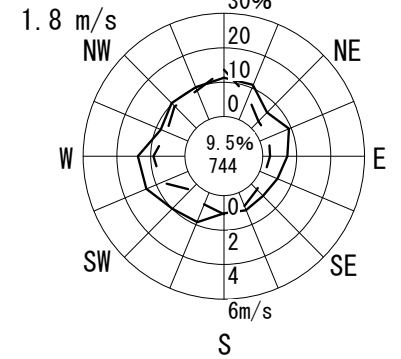

# 風配図 - 月別

測定局：水越

2018年4月～2019年3月 1～24 時  
風向風速計高さ 6.0 m

— 出現頻度  
—— 平均風速

円内 無風%  
測定時間数

通年

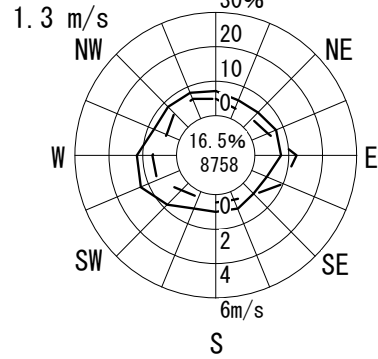

凡例

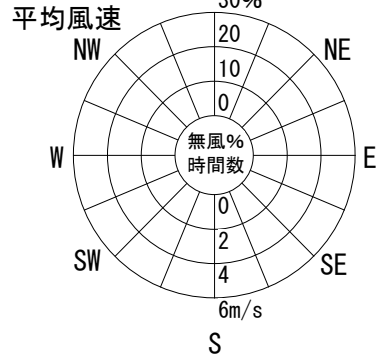

4月

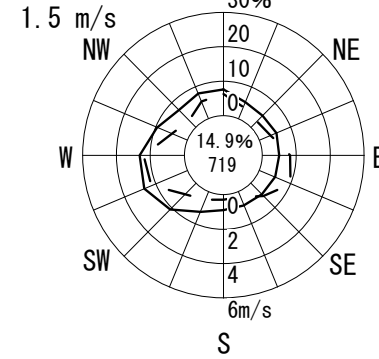

5月

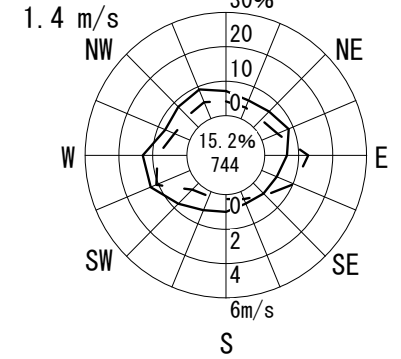

6月

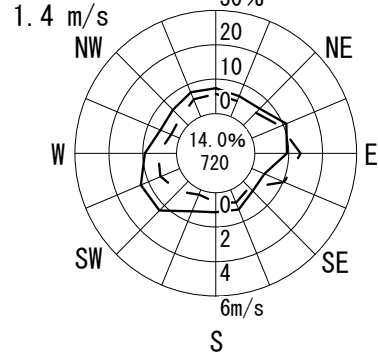

7月

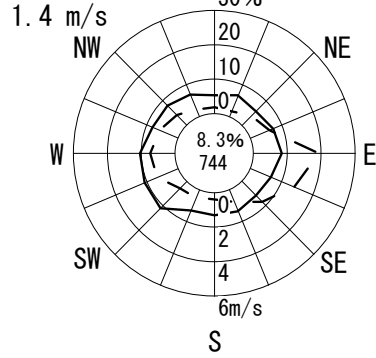

8月

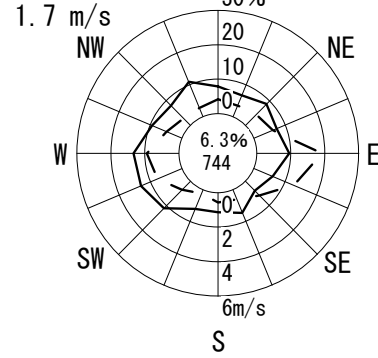

9月

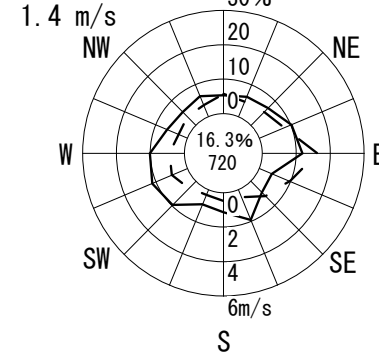

10月

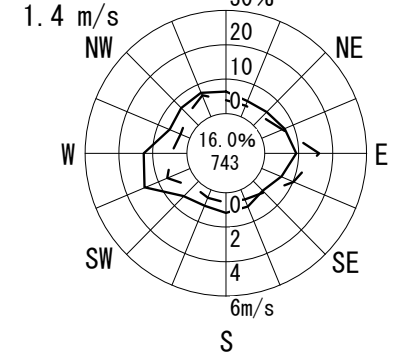

11月

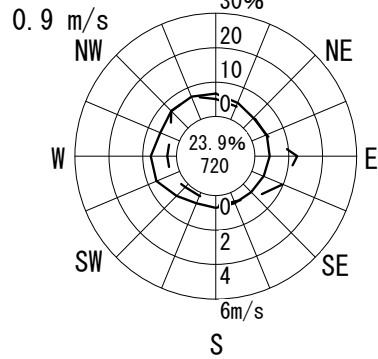

12月

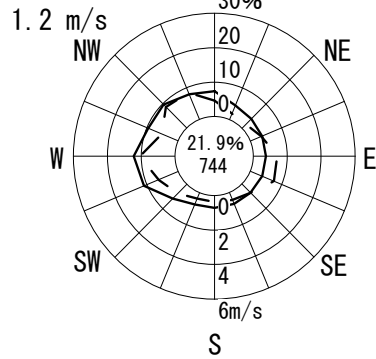

1月

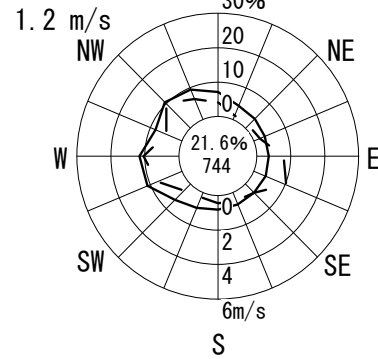

2月

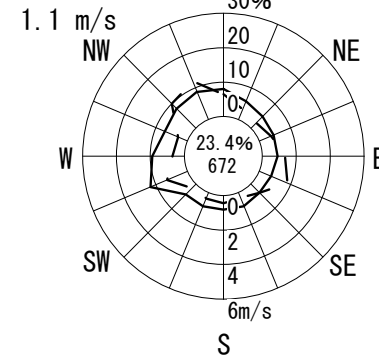

3月

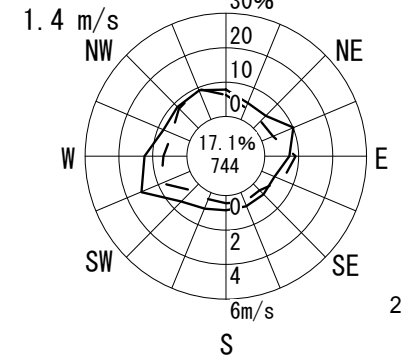

# 風配図 - 月別

測定局：成田

2018年4月～2019年3月 1～24 時  
風向風速計高さ 6.0 m

--- 出現頻度  
—— 平均風速

円内 無風%  
測定時間数

通年

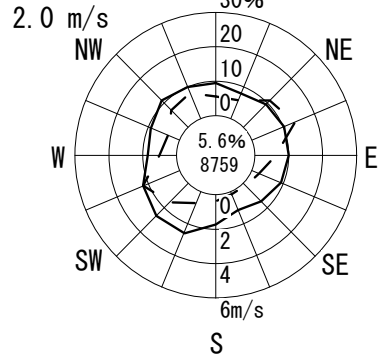

凡例

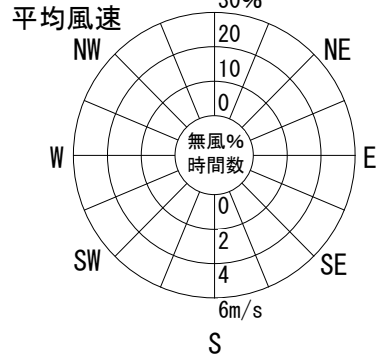

4月

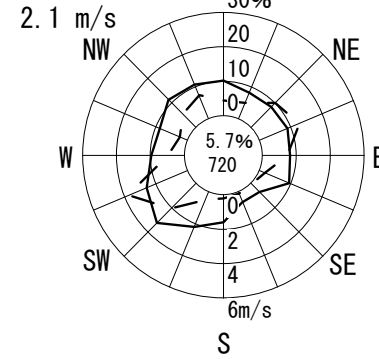

5月

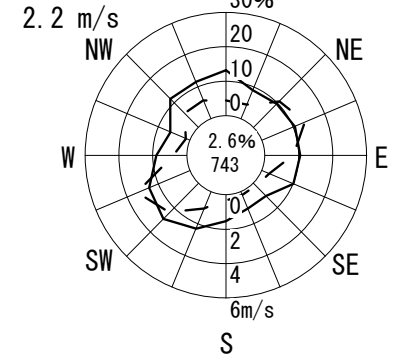

6月

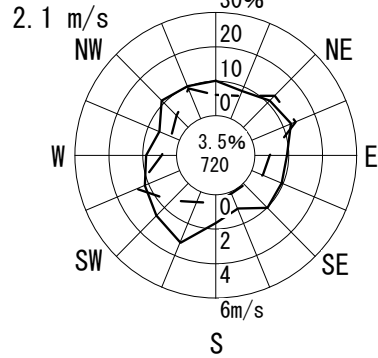

7月

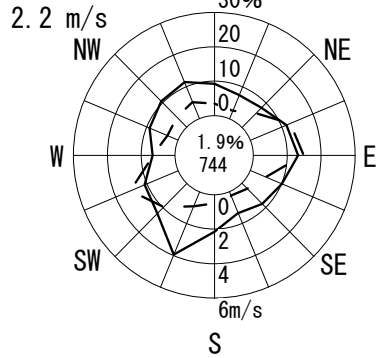

8月

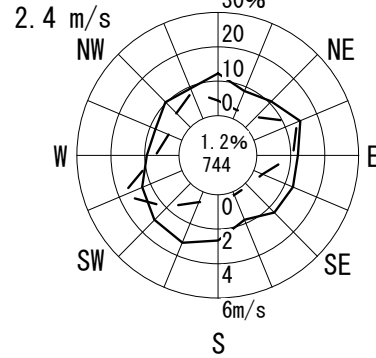

9月

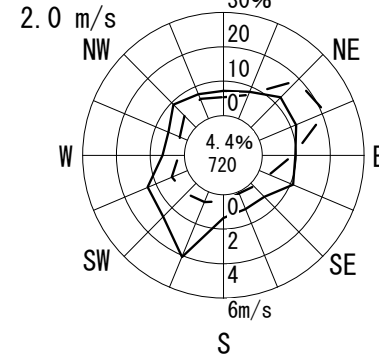

10月

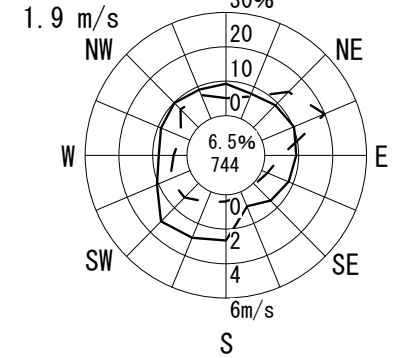

11月

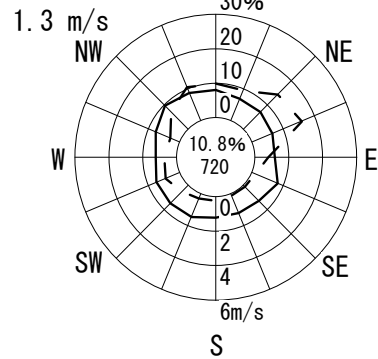

12月

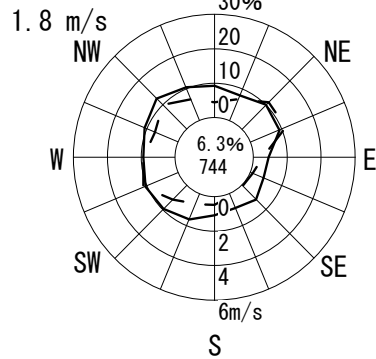

1月

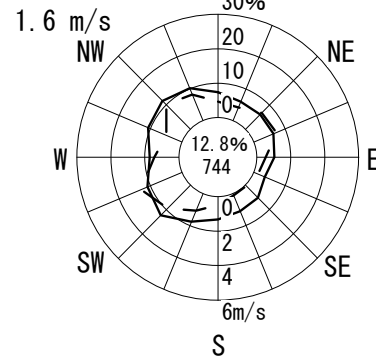

2月

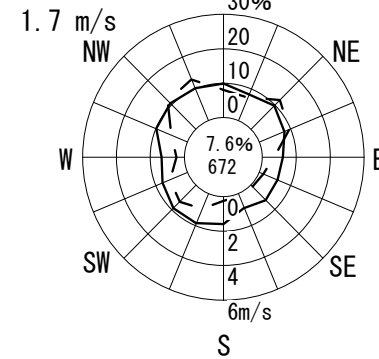

3月

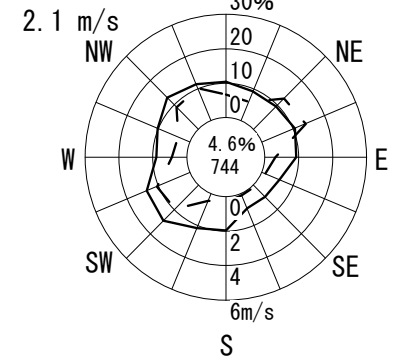

# 風配図 - 月別

測定局：第一測定局（金田）

2018年4月～2019年3月 1～24 時

風向風速計高さ 8.5 m

— 出現頻度  
 — 平均風速

円内 無風%  
 測定時間数

通年

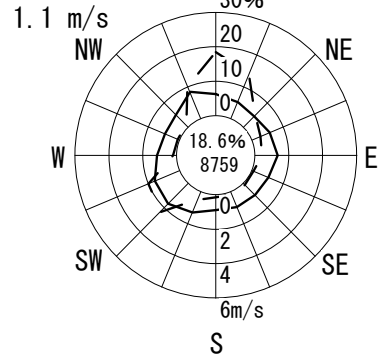

凡例

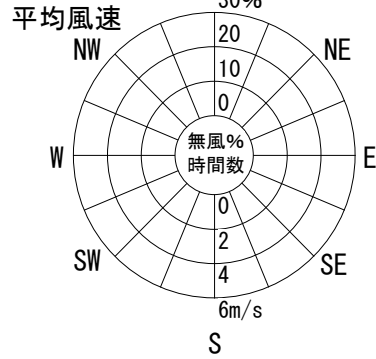

4月

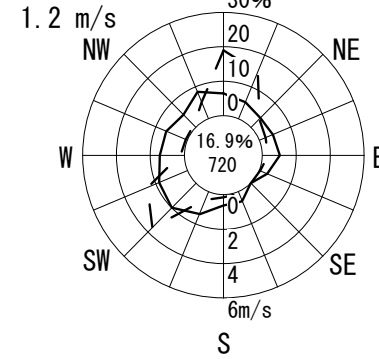

5月

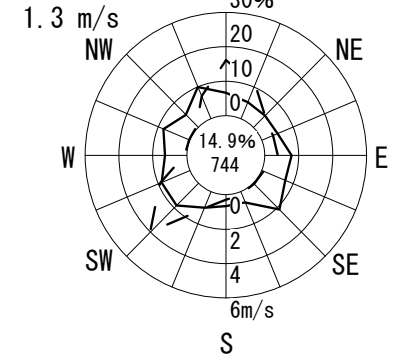

6月

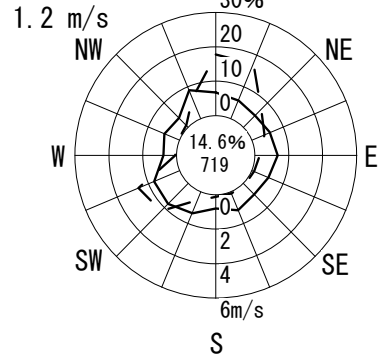

7月

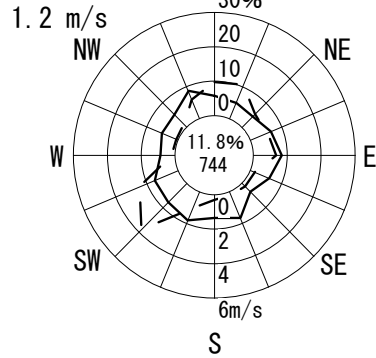

8月

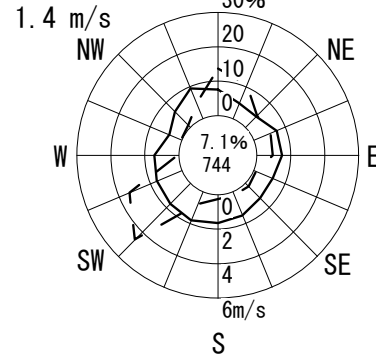

9月

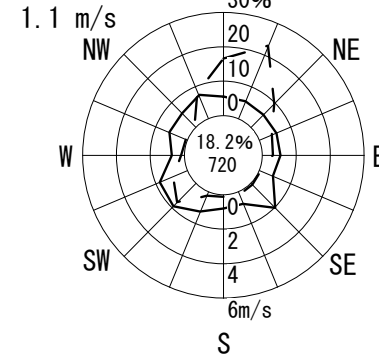

10月

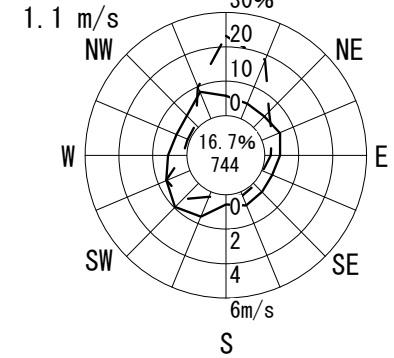

11月

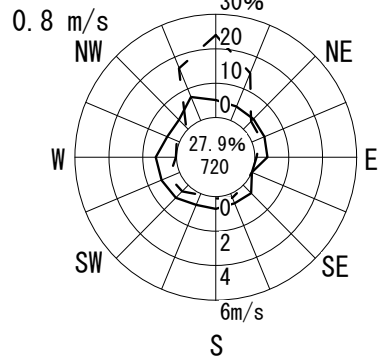

12月

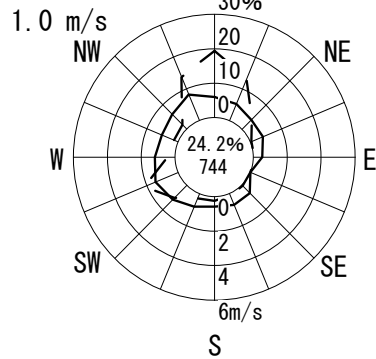

1月

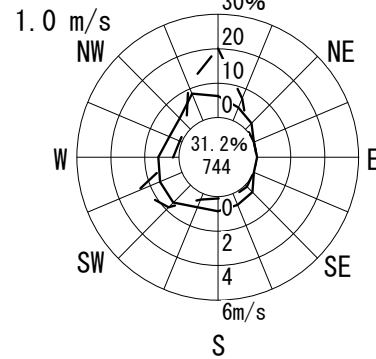

2月

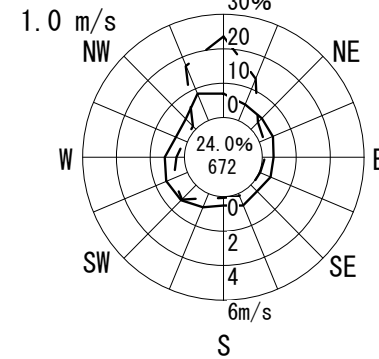

3月

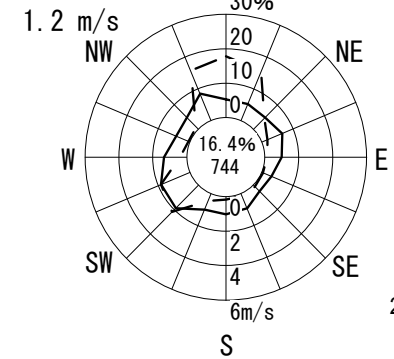

# 風配図 - 月別

測定局：第三測定局（錦）

2018年4月～2019年3月 1～24 時

風向風速計高さ 11.7 m

— 出現頻度  
 — 平均風速

円内 無風%  
 測定時間数

通年

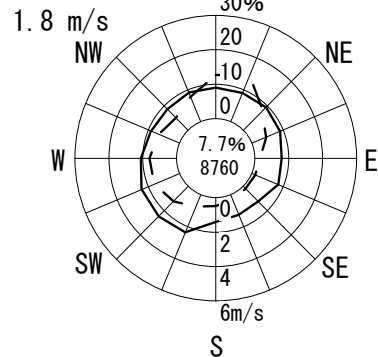

凡例

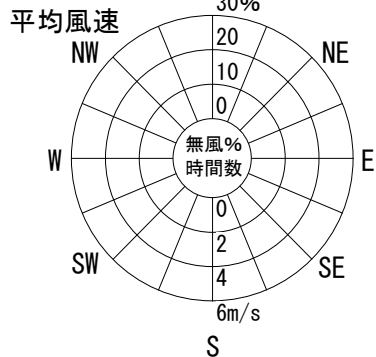

4月

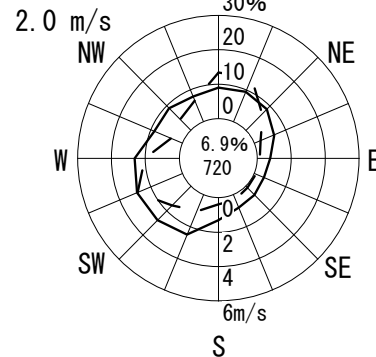

5月

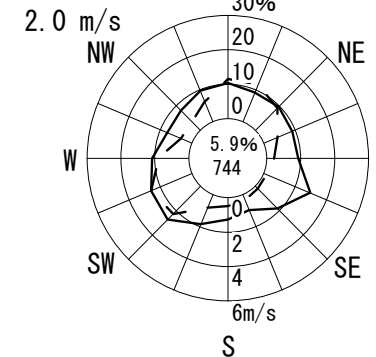

6月

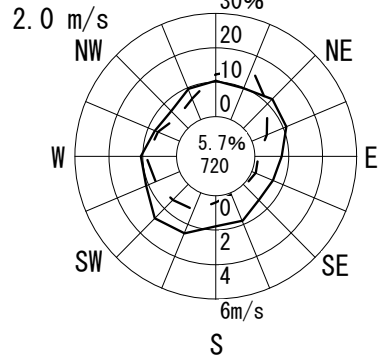

7月

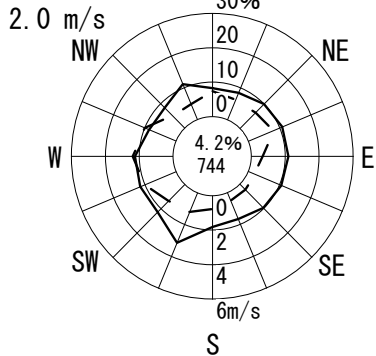

8月

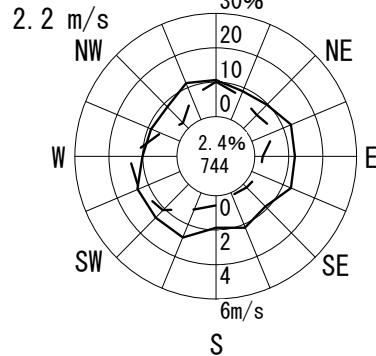

9月

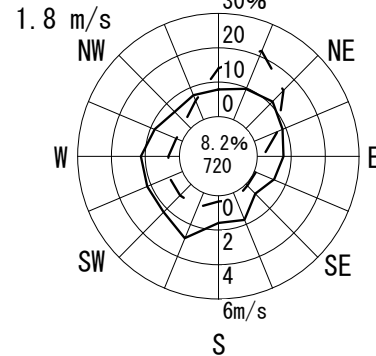

10月

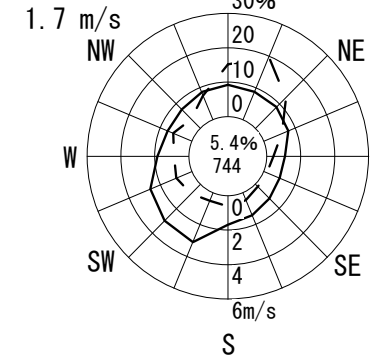

11月

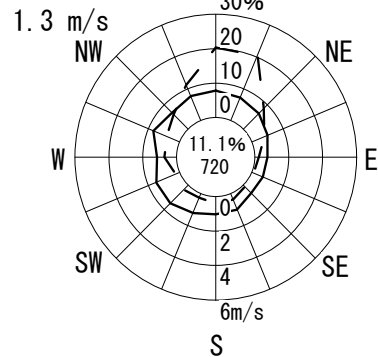

12月

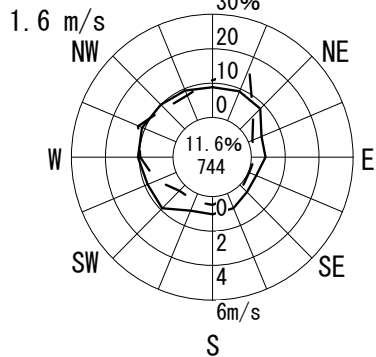

1月

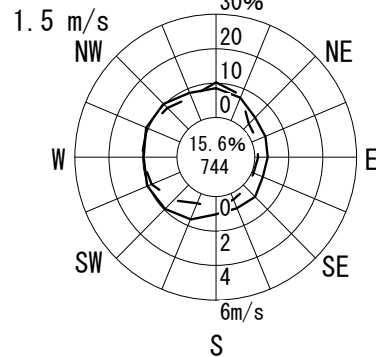

2月

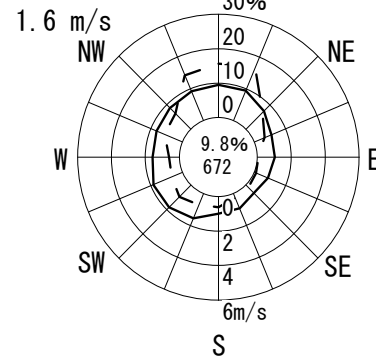

3月

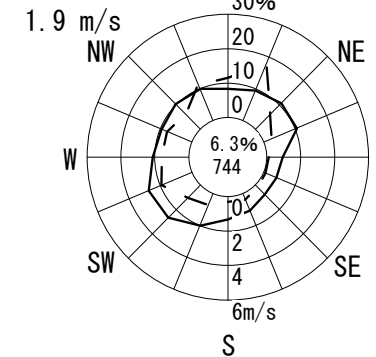

# 風配図 - 月別

測定局：門真市役所

2018年4月～2019年3月 1～24 時  
風向風速計高さ 16.0 m

--- 出現頻度  
—— 平均風速

円内 無風%  
測定時間数

通年

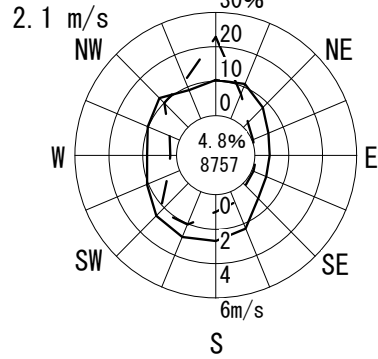

凡例

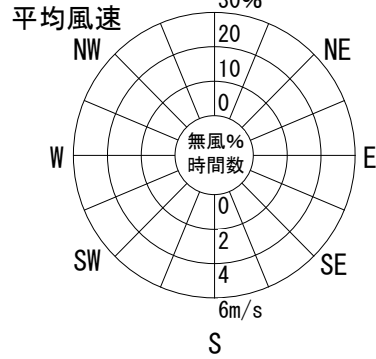

4月

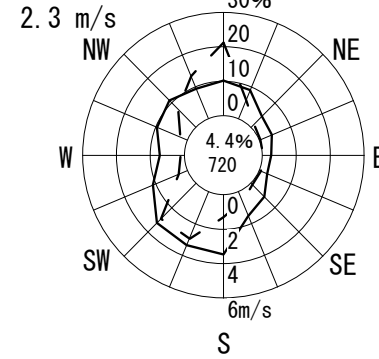

5月

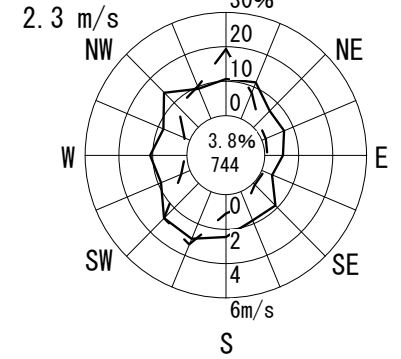

6月

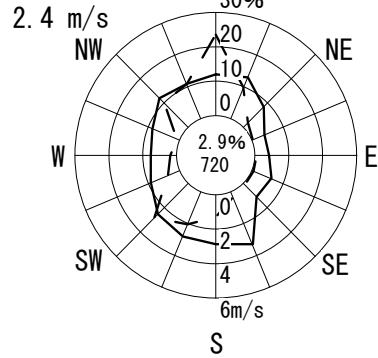

7月

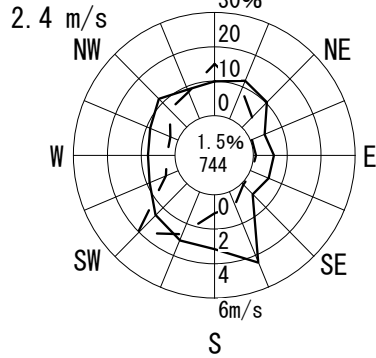

8月

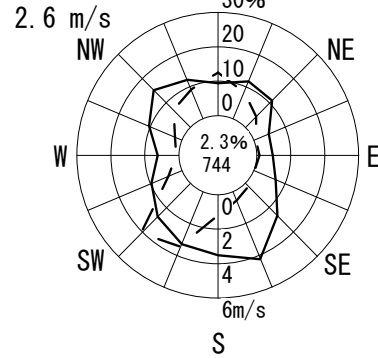

9月

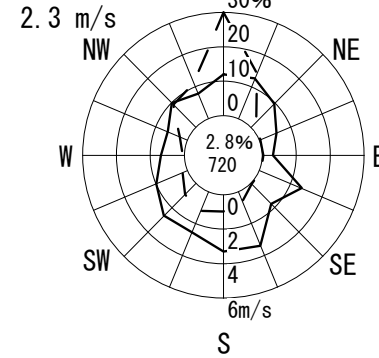

10月

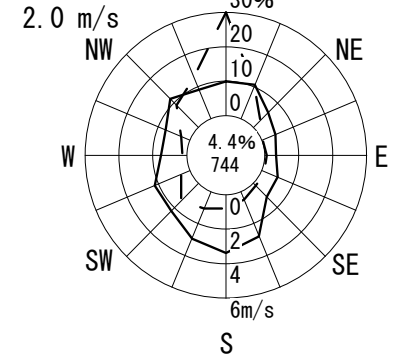

11月

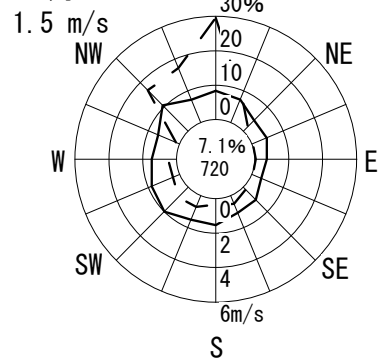

12月

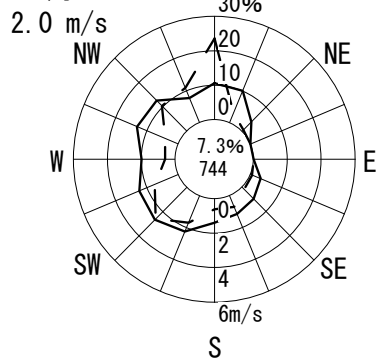

1月

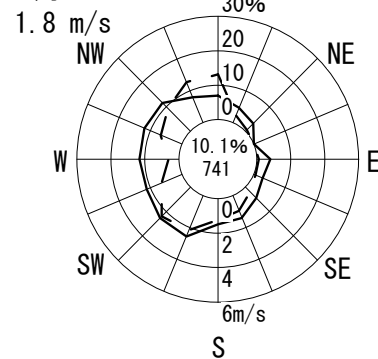

2月

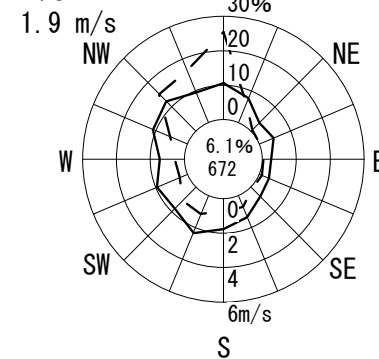

3月

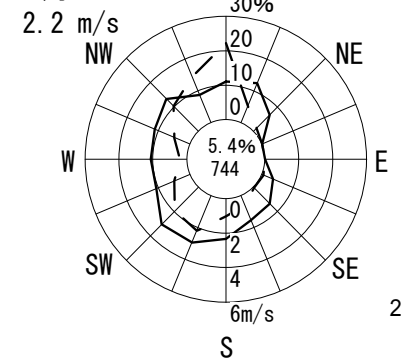

# 風配図 - 月別

測定局：門真市南

2018年4月～2019年3月 1～24 時  
風向風速計高さ 6.0 m

— — 出現頻度  
—— 平均風速

円内 無風%  
測定時間数

通年

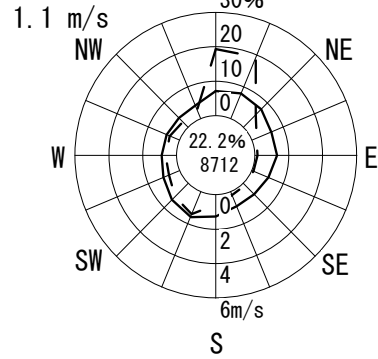

凡例

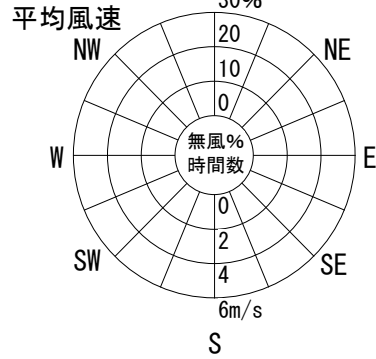

4月

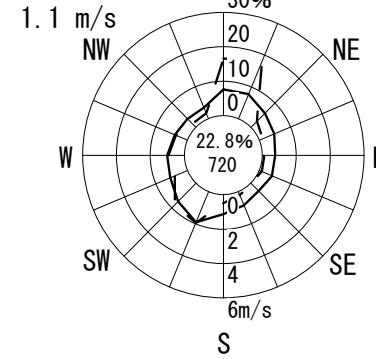

5月

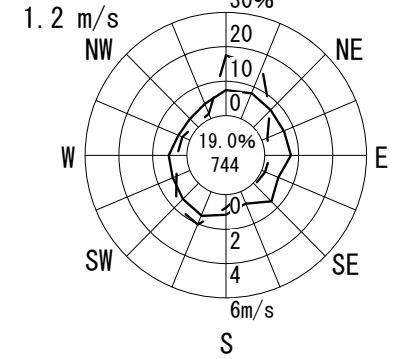

6月

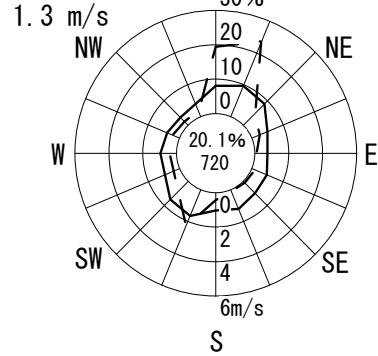

7月

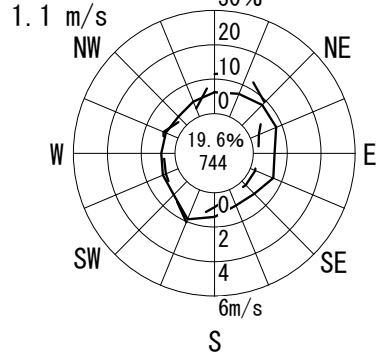

8月

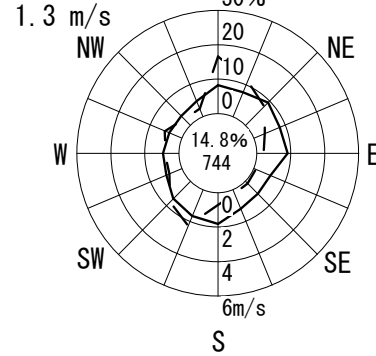

9月

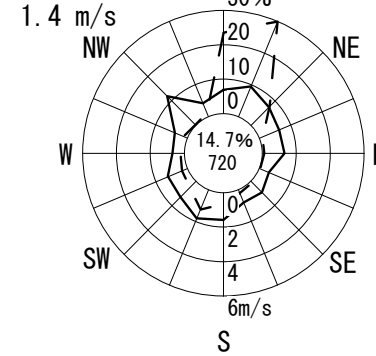

10月

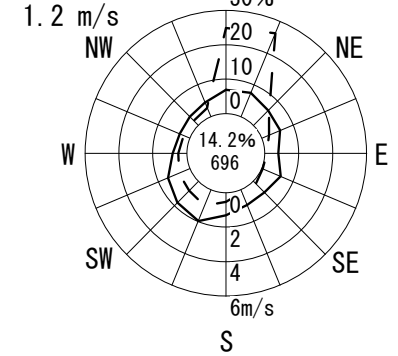

11月

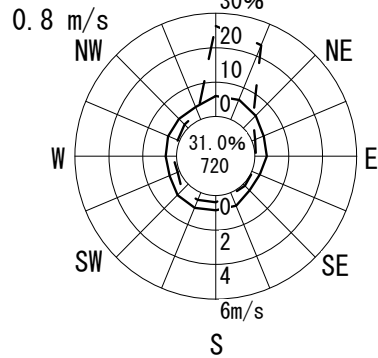

12月

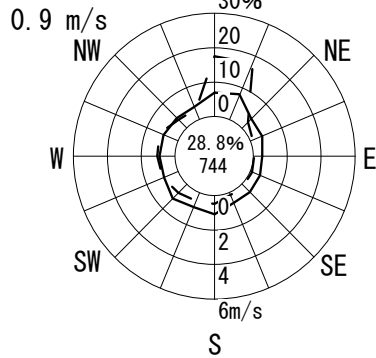

1月

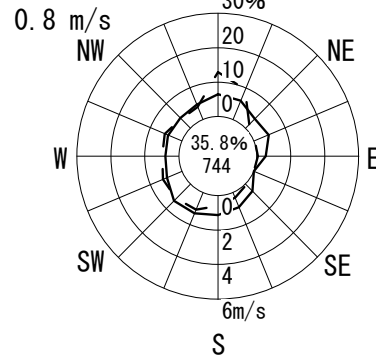

2月

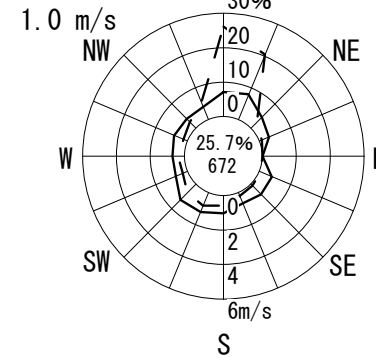

3月

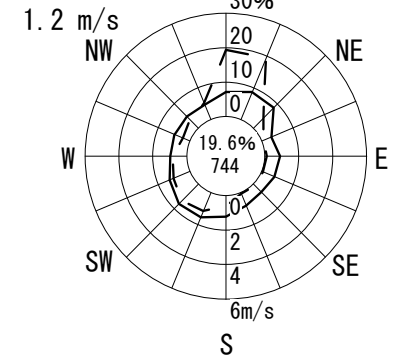



# 風配図 - 月別

測定局：道明寺東小学校

2018年4月～2019年3月 1～24 時  
風向風速計高さ 10.0 m

--- 出現頻度  
—— 平均風速

円内 無風%  
測定時間数

通年

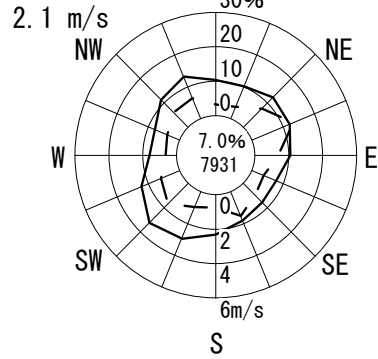

凡例

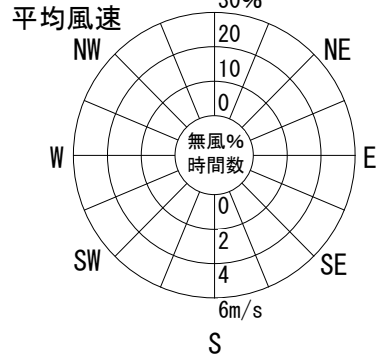

4月

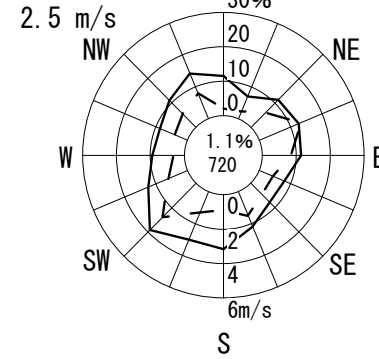

5月

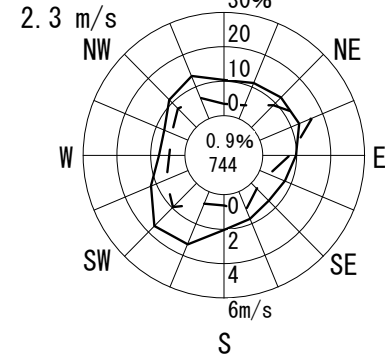

6月

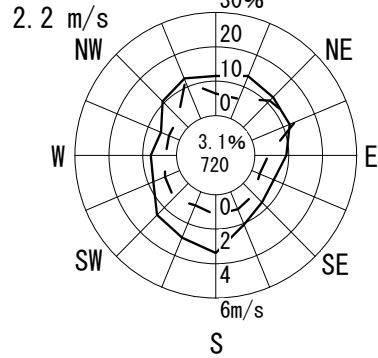

7月

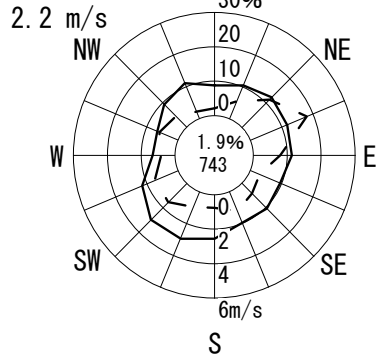

8月

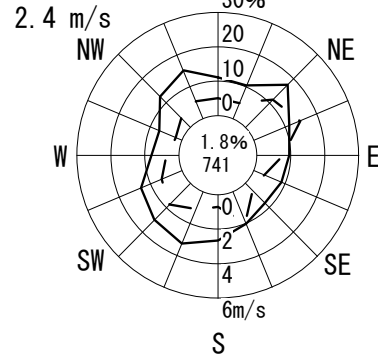

9月

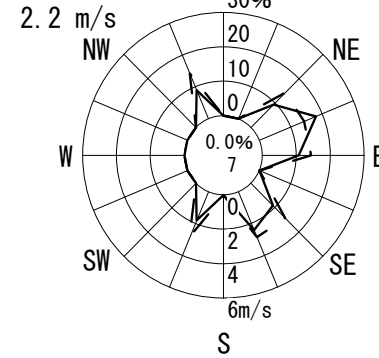

10月

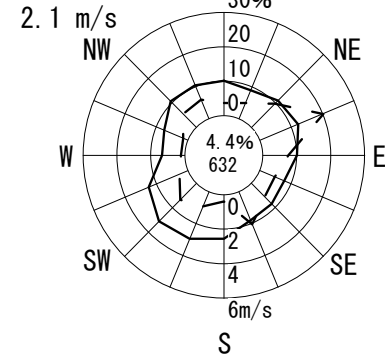

11月

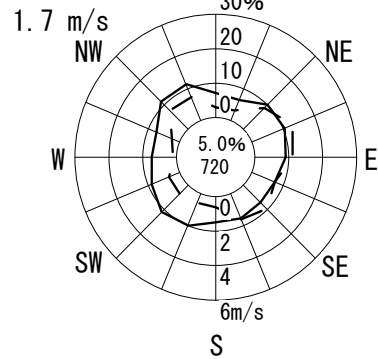

12月

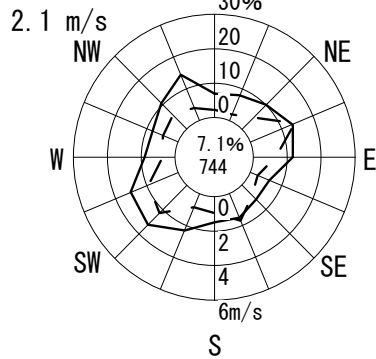

1月

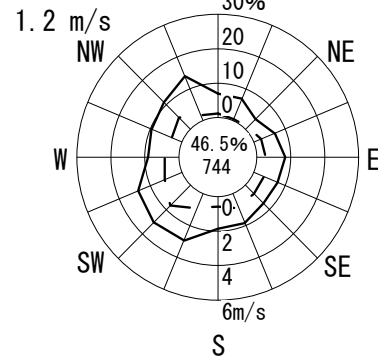

2月

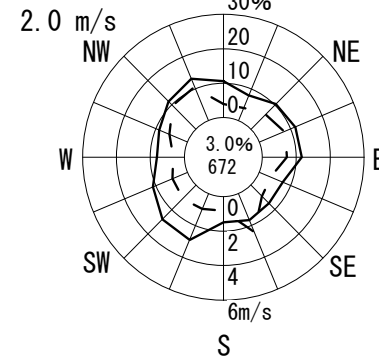

3月

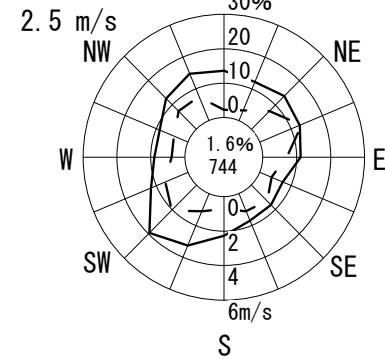

# 風配図 - 月別

測定局：耳原小学校

2018年4月～2019年3月 1～24 時

風向風速計高さ 12.0 m

--- 出現頻度  
 —— 平均風速

円内 無風%  
 測定時間数

通年

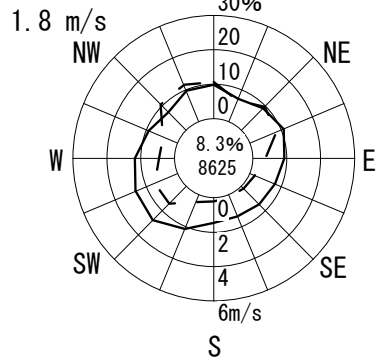

凡例

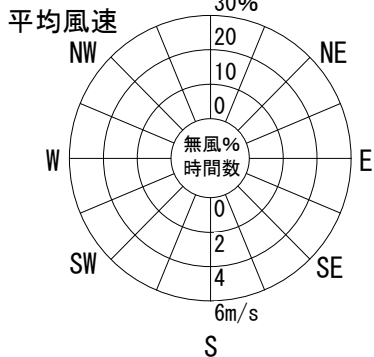

4月

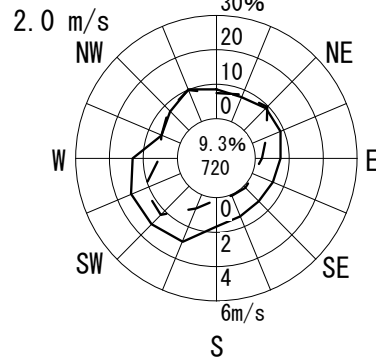

5月

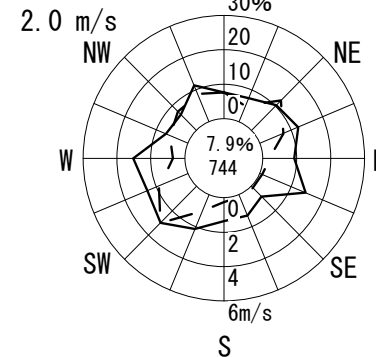

6月

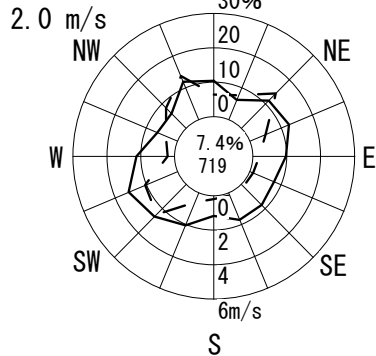

7月

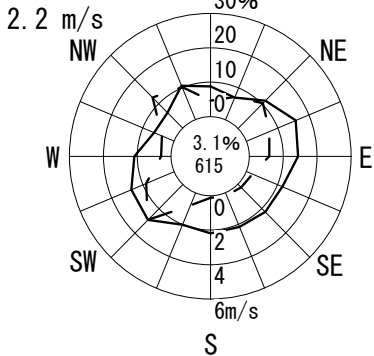

8月

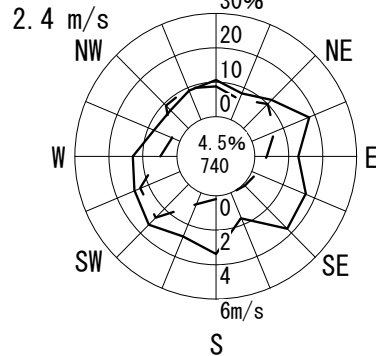

9月

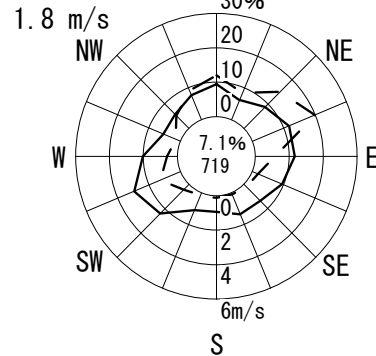

10月

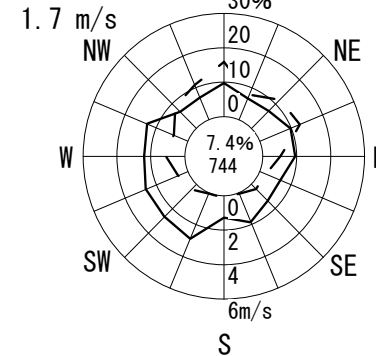

11月

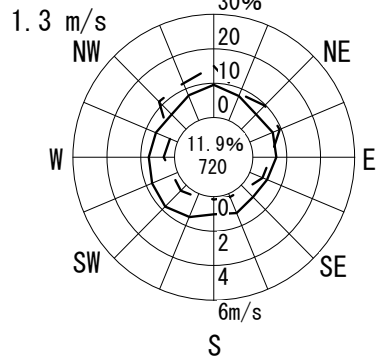

12月

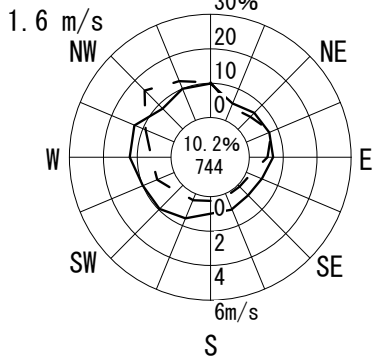

1月

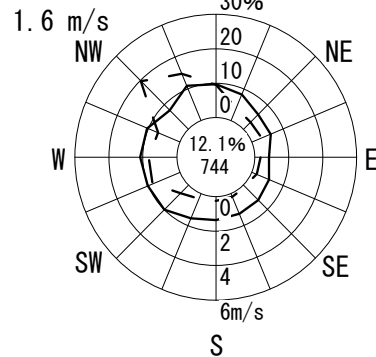

2月

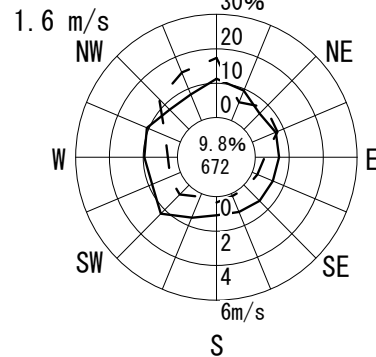

3月

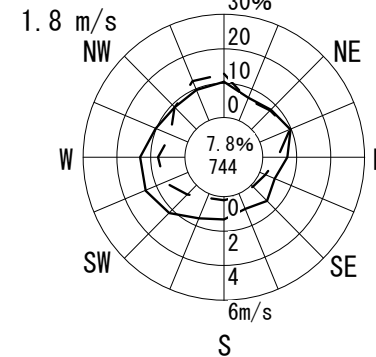

## (2) 温 度

(単位:℃)

市(区)町村	測定局名	項目	2018年									2019年			年度
			4月	5月	6月	7月	8月	9月	10月	11月	12月	1月	2月	3月	
守口市	西部コミュニティセンター	平均値	17.4	20.9	24.3	30.5	30.5	24.7	20.1	14.8	9.3	6.4	7.9	10.8	18.2
		最高値	27.0	30.7	34.2	40.0	39.2	34.3	31.7	23.7	23.7	12.3	15.9	20.2	40.0
		最低値	6.1	10.5	16.7	22.5	21.3	16.9	12.7	5.7	1.0	0.9	1.2	2.8	0.9
大阪市中央区	国設大阪	平均値	16.6	19.9	23.3	29.2	29.3	24.0	19.6	14.5	9.1	6.3	7.5	10.3	17.5
		最高値	24.6	28.1	32.3	36.8	35.8	31.6	30.0	22.5	23.5	11.2	14.6	19.2	36.8
		最低値	6.1	10.5	16.2	21.6	20.7	16.2	12.5	6.3	1.8	0.9	1.4	3.0	0.9
茨木市	茨木市役所	平均値	16.6	20.2	23.6	30.1	30.0	24.2	19.6	14.3	9.0	5.9	7.4	10.3	17.7
		最高値	26.9	29.9	34.4	39.6	38.1	33.3	30.8	24.1	23.8	11.7	16.1	20.2	39.6
		最低値	4.8	9.2	15.2	22.2	20.3	16.2	11.1	4.5	1.0	-0.1	0.4	1.8	-0.1
寝屋川市	寝屋川市役所	平均値	16.9	20.4	23.8	30.1	29.9	24.2	19.7	14.5	9.0	6.1	7.6	10.5	17.8
		最高値	27.1	30.0	33.5	39.9	38.0	34.1	31.2	24.5	23.8	12.7	16.2	20.4	39.9
		最低値	5.2	9.8	15.7	22.3	20.4	16.2	11.3	4.6	0.5	0.1	0.3	2.3	0.1
池田市	池田市立南畑会館	平均値	16.0	19.5	22.7	29.0	28.9	23.0	18.4	13.2	7.9	4.9	6.7	9.6	16.7
		最高値	26.1	29.4	32.8	38.7	37.9	32.3	29.2	23.0	21.6	12.7	15.8	20.0	38.7
		最低値	3.2	8.5	14.2	21.9	19.1	14.7	10.4	2.9	-0.8	-1.8	-1.3	0.1	-1.8
大東市	大東市役所	平均値	16.8	20.2	23.5	29.7	29.6	24.1	19.4	14.2	9.1	6.1	7.4	10.3	17.6
		最高値	26.1	29.4	33.2	37.8	36.6	31.3	29.7	23.2	25.0	11.7	14.8	19.9	37.8
		最低値	5.7	9.7	15.9	22.1	20.2	16.3	11.9	5.1	1.0	0.3	0.4	2.1	0.3
富田林市	富田林市役所	平均値	15.7	19.2	22.9	28.8	28.6	23.4	18.0	12.7	8.1	5.0	6.4	9.2	16.6
		最高値	26.8	28.9	33.0	37.1	37.0	32.1	30.3	22.6	24.9	11.0	16.2	20.1	37.1
		最低値	4.0	7.9	13.5	22.4	17.3	15.0	9.3	3.1	-1.2	-1.8	-1.6	-0.2	-1.8
和泉市	緑ヶ丘小学校	平均値	16.5	19.9	23.4	29.4	29.8	24.0	18.9	13.6	8.9	6.0	7.3	10.2	17.4
		最高値	28.7	31.2	34.0	37.8	38.6	33.6	31.5	24.0	26.5	13.0	17.1	24.4	38.6
		最低値	4.9	8.2	13.5	22.3	18.3	15.0	10.0	3.3	-0.4	-1.5	-0.6	0.4	-1.5
藤井寺市	藤井寺市役所	平均値	17.7	21.1	24.8	30.8	31.0	25.3	20.6	15.2	9.9	7.1	8.4	11.3	18.7
		最高値	27.7	30.5	35.0	39.7	39.0	35.8	32.1	26.1	25.9	14.3	17.1	21.4	39.7
		最低値	6.1	11.0	16.6	22.6	20.7	16.6	11.3	5.3	1.3	0.3	1.0	3.0	0.3



## (3)湿度

(単位:%)

市(区)町村	測定局名	項目	2018年									2019年			
			4月	5月	6月	7月	8月	9月	10月	11月	12月	1月	2月	3月	年度
大阪市中央区	国設大阪	平均値	59	64	71	69	65	75	62	63	64	58	60	58	64
		最高値	99	97	96	98	90	97	92	95	94	86	93	97	99
		最低値	22	19	26	32	34	29	35	30	38	34	25	17	17
寝屋川市	寝屋川市役所	平均値	66	68	76	73	70	83	71	74	76	71	71	68	72
		最高値	99	100	99	100	98	99	98	98	99	97	98	98	100
		最低値	18	21	28	31	31	31	35	36	38	35	33	23	18
池田市	池田市立南畑会館	平均値	56	59	66	62	59	72	62	64	66	63	62	58	62
		最高値	89	89	88	89	87	90	88	87	89	86	91	89	91
		最低値	14	14	19	24	25	23	25	26	31	30	23	10	10
富田林市	富田林市役所	平均値	56	59	64	60	57	72	63	66	65	59	60	58	61
		最高値	93	94	93	93	88	93	93	93	93	90	93	92	94
		最低値	16	12	24	28	25	24	28	27	26	28	24	17	12
岸和田市	岸和田中央公園	平均値	68	71	76	74	67	80	72	74	73	68	69	67	72
		最高値	97	97	97	98	91	97	96	97	97	96	97	97	98
		最低値	22	25	32	44	29	35	41	32	39	41	30	30	22
泉佐野市	末広公園	平均値	57	66	73	59	53	69	57	58	58	52	55	53	59
		最高値	99	99	99	92	86	92	91	90	91	89	91	92	99
		最低値	11	8	16	29	26	28	32	24	31	29	20	12	8
四條畷市	国設四條畷	平均値	52	56	64	60	56	73	57	61	63	57	57	54	59
		最高値	98	98	98	98	93	98	94	97	98	92	96	98	98
		最低値	13	11	18	21	18	20	25	24	28	25	21	13	11

## (4) 雨 量

市(区)町村	測定局名	項 目	単位	2018年												2019年		
				4月	5月	6月	7月	8月	9月	10月	11月	12月	1月	2月	3月	年度		
大阪市中央区	国設大阪	雨量	(mm)	133.5	218.5	179.5	313.5	37.5	342.0	19.0	26.5	66.0	20.5	38.5	64.0	1459.0		
		最大日量	(mm)	35.0	86.5	54.5	115.5	17.0	45.5	4.0	11.0	16.5	17.0	14.5	16.5	115.5		
		最大1時間量	(mm)	13.0	21.0	16.5	22.5	11.0	22.5	4.0	5.5	11.5	4.0	3.0	4.0	22.5		
		1mm以上の日数	(日)	7	13	13	5	4	17	7	3	8	3	4	11	95		
		10mm以上の日数	(日)	5	4	5	4	2	12	0	2	3	1	2	2	42		
		30mm以上の日数	(日)	2	2	2	3	0	6	0	0	0	0	0	0	0	15	

(備考1) 雨量は月間・年間の1時間値の和を示す。

(備考2) 最大日量は、月間・年間における日量(1時から24時までの1時間値の和)の最大値を示す。

(備考3) 最大1時間量は、月間・年間における1時間値の最大値を示す。

(備考4) 「1mm以上の日数」とは、日量が1mm以上の日数を示す。10mm、30mm以上の日数についても同様。

## (5)日 射 量

(単位：MJ/m<sup>2</sup>)

市(区)町村	測定局名	年月		時刻																	日合計	
		1~4	5	6	7	8	9	10	11	12	13	14	15	16	17	18	19	20~24				
大阪市中央区	国設大阪	2018年	4月	0.00	0.00	0.00	0.09	0.64	1.30	1.89	2.22	2.26	2.20	2.04	1.73	1.27	0.76	0.25	0.00	0.00	16.65	
			5月	0.00	0.00	0.01	0.13	0.37	1.17	1.67	1.92	2.12	2.29	2.11	1.73	1.41	0.84	0.37	0.03	0.00	0.00	16.17
			6月	0.00	0.00	0.01	0.12	0.26	0.83	1.51	1.84	1.98	2.03	1.92	1.65	1.22	0.81	0.36	0.06	0.00	0.00	14.62
			7月	0.00	0.00	0.01	0.11	0.26	1.01	1.67	2.06	2.07	2.33	2.24	2.00	1.62	1.07	0.48	0.07	0.00	0.00	17.01
			8月	0.00	0.00	0.00	0.09	0.54	1.42	1.95	2.26	2.53	2.58	2.50	1.87	1.54	1.03	0.42	0.03	0.00	0.00	18.76
			9月	0.00	0.00	0.00	0.07	0.39	0.68	0.98	1.22	1.29	1.24	1.08	0.85	0.67	0.33	0.04	0.00	0.00	0.00	8.84
			10月	0.00	0.00	0.00	0.07	0.43	0.92	1.41	1.87	2.09	2.04	1.75	1.07	0.37	0.12	0.00	0.00	0.00	0.00	12.13
			11月	0.00	0.00	0.00	0.00	0.25	0.76	1.27	1.67	1.70	1.60	1.23	0.58	0.17	0.02	0.00	0.00	0.00	0.00	9.22
			12月	0.00	0.00	0.00	0.00	0.07	0.49	0.89	1.14	1.28	1.27	1.00	0.47	0.11	0.00	0.00	0.00	0.00	0.00	6.73
			2019年	1月	0.00	0.00	0.00	0.00	0.07	0.42	0.89	1.20	1.41	1.26	1.03	0.71	0.18	0.04	0.00	0.00	0.00	7.20
				2月	0.00	0.00	0.00	0.00	0.14	0.51	0.93	1.26	1.48	1.49	1.27	0.97	0.30	0.11	0.01	0.00	0.00	8.47
				3月	0.00	0.00	0.00	0.03	0.34	0.85	1.40	1.64	1.89	1.77	1.58	1.29	0.77	0.37	0.07	0.00	0.00	12.00
				年度平均	0.00	0.00	0.00	0.06	0.31	0.86	1.37	1.69	1.84	1.85	1.65	1.25	0.81	0.46	0.17	0.02	0.00	12.34
		茨木市	茨木市役所	2018年	4月	0.00	0.00	0.03	0.36	0.90	1.48	1.95	2.36	2.38	2.35	2.14	1.77	1.35	0.82	0.31	0.02	0.00
	5月			0.00	0.00	0.10	0.45	0.95	1.42	1.92	2.21	2.32	2.39	2.15	1.77	1.45	0.93	0.44	0.07	0.00	0.00	18.58
	6月			0.00	0.00	0.14	0.55	1.05	1.41	1.72	1.96	2.13	2.27	2.14	1.80	1.35	0.90	0.45	0.11	0.00	0.00	17.98
	7月			0.00	0.00	0.12	0.53	1.11	1.58	1.97	2.33	2.42	2.46	2.20	2.10	1.71	1.15	0.56	0.15	0.00	0.00	20.39
	8月			0.00	0.00	0.05	0.42	0.97	1.57	2.11	2.41	2.65	2.68	2.53	2.12	1.59	1.02	0.47	0.07	0.00	0.00	20.66
	9月			0.00	0.00	0.00	0.18	0.53	0.90	1.17	1.34	1.38	1.39	1.28	0.89	0.65	0.41	0.10	0.00	0.00	0.00	10.22
	10月			0.00	0.00	0.00	0.11	0.50	0.95	1.49	1.86	1.95	1.89	1.60	1.24	0.76	0.31	0.02	0.00	0.00	0.00	12.68
	11月			0.00	0.00	0.00	0.02	0.31	0.80	1.24	1.51	1.64	1.54	1.24	0.88	0.44	0.10	0.00	0.00	0.00	0.00	9.72
	12月			0.00	0.00	0.00	0.00	0.11	0.54	0.91	1.15	1.35	1.32	1.01	0.75	0.37	0.06	0.00	0.00	0.00	0.00	7.56
	2019年			1月	0.00	0.00	0.00	0.00	0.10	0.49	0.99	1.28	1.31	1.31	1.11	0.84	0.54	0.16	0.00	0.00	0.00	8.13
				2月	0.00	0.00	0.00	0.00	0.19	0.58	0.98	1.31	1.47	1.52	1.42	1.15	0.70	0.34	0.04	0.00	0.00	9.68
				3月	0.00	0.00	0.00	0.09	0.45	0.95	1.42	1.75	1.92	1.78	1.73	1.44	0.92	0.49	0.13	0.00	0.00	13.08
				年度平均	0.00	0.00	0.04	0.23	0.60	1.06	1.49	1.79	1.91	1.91	1.72	1.40	0.99	0.56	0.21	0.03	0.00	13.94

## (5)日 射 量

(単位：MJ/m<sup>2</sup>)

市(区)町村	測定局名	年月	時刻																	日合計	
				1~4	5	6	7	8	9	10	11	12	13	14	15	16	17	18	19		20~24
寝屋川市	寝屋川市役所	2018年	4月	0.00	0.00	0.01	0.25	0.81	1.40	1.99	2.30	2.25	2.23	2.10	1.71	1.30	0.82	0.31	0.01	0.00	17.48
			5月	0.00	0.00	0.05	0.25	0.86	1.34	1.80	2.24	2.39	2.41	2.27	1.79	1.41	0.92	0.43	0.06	0.00	18.22
		6月	0.00	0.00	0.06	0.23	0.84	1.27	1.57	1.92	2.10	2.16	1.86	1.67	1.32	0.85	0.44	0.10	0.00	16.39	
		7月	**	**	**	**	**	**	**	**	**	**	**	**	**	**	**	**	**	**	
		8月	**	**	**	**	**	**	**	**	**	**	**	**	**	**	**	**	**	**	
		9月	**	**	**	**	**	**	**	**	**	**	**	**	**	**	**	**	**	**	
		10月	**	**	**	**	**	**	**	**	**	**	**	**	**	**	**	**	**	**	
		11月	**	**	**	**	**	**	**	**	**	**	**	**	**	**	**	**	**	**	
		12月	**	**	**	**	**	**	**	**	**	**	**	**	**	**	**	**	**	**	
		2019年	1月	0.05	0.05	0.05	0.06	0.05	0.04	0.04	0.03	0.03	0.03	0.03	0.03	0.03	0.04	0.04	0.03	0.04	1.00
		2月	0.05	0.05	0.06	0.05	0.05	0.05	0.05	0.05	0.05	0.03	0.03	0.04	0.03	0.03	0.04	0.05	0.04	0.05	1.10
		3月	**	**	**	**	**	**	**	**	**	**	**	**	**	**	**	**	**	**	
		年度平均		0.01	0.01	0.04	0.20	0.65	1.03	1.38	1.66	1.72	1.73	1.60	1.32	1.03	0.66	0.31	0.05	0.01	13.48
		池田市	池田市立南畑会館	2018年	4月	0.00	0.00	0.02	0.33	0.88	1.48	2.01	2.38	2.38	2.33	2.08	1.80	1.32	0.80	0.29	0.01
5月	0.00				0.00	0.09	0.46	1.02	1.45	1.88	2.16	2.31	2.36	2.18	1.82	1.47	0.93	0.44	0.07	0.00	18.63
6月	0.00			0.00	0.11	0.49	0.91	1.38	1.68	1.90	2.10	2.15	1.92	1.71	1.34	0.90	0.47	0.12	0.00	17.17	
7月	0.00			0.00	0.09	0.53	1.09	1.59	1.88	2.25	2.40	2.40	2.35	1.88	1.55	1.10	0.56	0.13	0.00	19.80	
8月	0.00			0.00	0.03	0.42	0.95	1.56	1.99	2.21	2.35	2.52	2.52	1.97	1.49	0.97	0.46	0.07	0.00	19.51	
9月	0.00			0.00	0.00	0.16	0.49	0.88	1.12	1.34	1.37	1.29	1.14	0.92	0.66	0.39	0.08	0.00	0.00	9.84	
10月	0.00			0.00	0.00	0.10	0.47	0.93	1.44	1.82	1.79	1.77	1.61	1.19	0.75	0.25	0.01	0.00	0.00	12.14	
11月	0.00			0.00	0.00	0.02	0.29	0.78	1.24	1.49	1.56	1.44	1.24	0.81	0.40	0.07	0.00	0.00	0.00	9.34	
12月	0.00			0.00	0.00	0.00	0.08	0.52	0.91	1.13	1.28	1.24	0.99	0.71	0.34	0.05	0.00	0.00	0.00	7.24	
2019年	1月			0.00	0.00	0.00	0.00	0.06	0.44	0.93	1.19	1.27	1.34	1.15	0.87	0.51	0.15	0.00	0.00	0.00	7.91
2月	0.00			0.00	0.00	0.00	0.16	0.57	1.01	1.34	1.55	1.56	1.38	1.04	0.62	0.31	0.03	0.00	0.00	9.56	
3月	0.00			0.00	0.00	0.08	0.43	0.92	1.41	1.70	1.88	1.74	1.58	1.37	0.94	0.53	0.13	0.00	0.00	12.71	
年度平均				0.00	0.00	0.03	0.21	0.57	1.04	1.46	1.74	1.85	1.84	1.68	1.34	0.95	0.53	0.20	0.03	0.00	13.47



## (5)日 射 量

(単位：MJ/m<sup>2</sup>)

市(区)町村	測定局名	年月		時刻																	日合計	
		1~4	5	6	7	8	9	10	11	12	13	14	15	16	17	18	19	20~24				
富田林市	富田林市役所	2018年	4月	0.00	0.00	0.03	0.37	0.93	1.47	2.00	2.37	2.53	2.40	2.24	1.84	1.36	0.85	0.31	0.02	0.00	18.72	
			5月	0.00	0.00	0.11	0.48	0.97	1.49	1.87	2.17	2.29	2.39	2.24	1.86	1.46	0.89	0.43	0.07	0.00	18.72	
			6月	0.00	0.00	0.14	0.52	0.96	1.33	1.74	2.05	2.27	2.27	2.17	1.87	1.36	0.95	0.44	0.11	0.00	18.18	
			7月	0.00	0.00	0.12	0.54	1.14	1.58	2.11	2.36	2.45	2.46	2.40	2.11	1.73	1.07	0.63	0.16	0.00	20.87	
			8月	0.00	0.00	0.05	0.47	1.13	1.74	2.07	2.30	2.62	2.65	2.53	2.19	1.60	1.08	0.47	0.06	0.00	20.96	
			9月	0.00	0.00	0.00	0.18	0.54	0.88	1.27	1.50	1.64	1.52	1.41	1.08	0.79	0.41	0.11	0.00	0.00	11.33	
			10月	0.00	0.00	0.00	0.11	0.52	1.00	1.38	1.73	1.99	1.88	1.58	1.26	0.82	0.29	0.01	0.00	0.00	12.58	
			11月	0.00	0.00	0.00	0.02	0.32	0.81	1.24	1.53	1.64	1.49	1.18	0.85	0.43	0.09	0.00	0.00	0.00	9.60	
			12月	0.00	0.00	0.00	0.00	0.10	0.46	0.88	1.08	1.27	1.17	0.97	0.69	0.35	0.06	0.00	0.00	0.00	7.03	
			2019年	1月	0.00	0.00	0.00	0.00	0.09	0.46	0.85	1.19	1.34	1.29	1.16	0.91	0.61	0.18	0.00	0.00	0.00	8.08
				2月	0.00	0.00	0.00	0.00	0.20	0.62	1.02	1.31	1.47	1.54	1.47	1.20	0.81	0.35	0.04	0.00	0.00	10.04
				3月	0.00	0.00	0.00	0.08	0.40	0.87	1.38	1.85	1.82	1.89	1.71	1.39	0.97	0.51	0.13	0.00	0.00	13.00
				年度平均	0.00	0.00	0.04	0.23	0.61	1.06	1.49	1.79	1.95	1.91	1.76	1.44	1.03	0.56	0.22	0.04	0.00	14.12
		和泉市	緑ヶ丘小学校	2018年	4月	0.00	0.00	0.02	0.35	0.90	1.45	2.01	2.37	2.47	2.50	2.29	1.89	1.38	0.80	0.29	0.01	0.00
	5月			0.00	0.00	0.09	0.46	0.91	1.44	1.86	2.22	2.35	2.38	2.22	1.93	1.33	0.83	0.41	0.07	0.00	18.52	
	6月			0.00	0.00	0.13	0.45	0.86	1.30	1.64	2.03	2.02	2.13	1.98	1.69	1.24	0.71	0.41	0.10	0.00	16.68	
	7月			0.00	0.00	0.10	0.53	1.03	1.58	2.02	2.29	2.31	2.63	2.33	2.04	1.42	0.93	0.55	0.16	0.00	19.90	
	8月			0.00	0.00	0.04	0.42	1.05	1.66	2.13	2.39	2.45	2.67	2.62	2.22	1.68	1.03	0.45	0.05	0.00	20.88	
	9月			0.00	0.00	0.00	0.15	0.48	0.85	1.25	1.47	1.53	1.48	1.28	1.05	0.77	0.37	0.10	0.00	0.00	10.78	
	10月			0.00	0.00	0.00	0.09	0.47	0.93	1.39	1.70	1.95	1.84	1.65	1.34	0.82	0.28	0.01	0.00	0.00	12.47	
	11月			0.00	0.00	0.00	0.01	0.27	0.77	1.13	1.39	1.56	1.57	1.23	0.85	0.44	0.08	0.00	0.00	0.00	9.28	
	12月			0.00	0.00	0.00	0.00	0.08	0.45	0.81	1.01	1.18	1.14	0.89	0.64	0.28	0.05	0.00	0.00	0.00	6.52	
	2019年			1月	0.00	0.00	0.00	0.00	0.07	0.44	0.81	1.11	1.30	1.30	1.19	0.91	0.56	0.17	0.00	0.00	0.00	7.85
				2月	0.00	0.00	0.00	0.00	0.17	0.56	0.94	1.24	1.36	1.55	1.48	1.21	0.78	0.35	0.03	0.00	0.00	9.68
				3月	0.00	0.00	0.00	0.07	0.38	0.86	1.36	1.80	1.85	1.89	1.75	1.51	0.97	0.51	0.13	0.00	0.00	13.08
				年度平均	0.00	0.00	0.03	0.21	0.55	1.02	1.45	1.75	1.86	1.92	1.74	1.44	0.97	0.51	0.20	0.03	0.00	13.68

## (5)日 射 量

(単位：MJ/m<sup>2</sup>)

市(区)町村	測定局名	年月		時刻																	日合計	
		1~4	5	6	7	8	9	10	11	12	13	14	15	16	17	18	19	20~24				
泉佐野市	末広公園	2018年	4月	0.00	0.00	0.03	0.35	0.86	1.46	1.97	2.35	2.56	2.55	2.28	1.97	1.48	0.88	0.34	0.02	0.00	19.09	
			5月	0.00	0.00	0.10	0.45	0.90	1.37	1.85	2.18	2.41	2.49	2.28	1.93	1.46	0.94	0.47	0.08	0.00	18.90	
			6月	0.00	0.00	0.15	0.49	0.89	1.37	1.83	2.18	2.25	2.37	2.26	1.88	1.49	0.94	0.48	0.14	0.00	18.71	
			7月	0.00	0.00	0.12	0.56	1.05	1.56	2.08	2.34	2.56	2.57	2.31	2.11	1.69	1.14	0.67	0.19	0.00	20.96	
			8月	0.00	0.00	0.05	0.45	1.08	1.66	2.15	2.46	2.69	2.83	2.71	2.33	1.83	1.20	0.53	0.08	0.00	22.05	
			9月	0.00	0.00	0.00	0.16	0.45	0.88	1.25	1.42	1.64	1.64	1.44	1.19	0.82	0.47	0.12	0.00	0.00	11.50	
			10月	0.00	0.00	0.00	0.09	0.49	0.95	1.43	1.83	2.00	1.87	1.75	1.44	0.88	0.30	0.02	0.00	0.00	13.05	
			11月	0.00	0.00	0.00	0.02	0.30	0.76	1.10	1.40	1.63	1.66	1.33	0.94	0.52	0.10	0.00	0.00	0.00	9.76	
			12月	0.00	0.00	0.00	0.00	0.09	0.42	0.81	0.99	1.24	1.15	0.94	0.66	0.34	0.05	0.00	0.00	0.00	6.70	
			2019年	1月	0.00	0.00	0.00	0.00	0.08	0.46	0.79	1.14	1.38	1.46	1.38	1.00	0.63	0.20	0.00	0.00	0.00	8.51
				2月	0.00	0.00	0.00	0.00	0.18	0.56	0.94	1.33	1.50	1.66	1.55	1.25	0.86	0.40	0.04	0.00	0.00	10.28
				3月	0.00	0.00	0.00	0.06	0.41	0.93	1.49	2.01	2.12	2.15	1.92	1.62	1.14	0.62	0.15	0.00	0.00	14.61
				年度平均	0.00	0.00	0.04	0.22	0.57	1.03	1.48	1.81	2.00	2.04	1.85	1.53	1.10	0.60	0.24	0.04	0.00	14.56

(備考1) 時間帯別の値は、月間・年間における時間帯ごとの1時間値の平均値を示す。

(備考2) 日合計の値は、月間・年間における日合計日射量(1時から24時までの1時間値の和)の平均値を示す。

## (6) 交通量

(単位:台)

市(区)町村	測定局名	項目	2018年										2019年		
			4月	5月	6月	7月	8月	9月	10月	11月	12月	1月	2月	3月	年度平均
松原市	松原北小学校	日交通量	21507	21049	22790	29643	29917	23329	21433	21287	21293	20196	21300	21390	22949
		昼間交通量	15438	15115	16497	21544	22126	16639	15383	15212	15147	14660	15375	15319	16554
摂津市	摂津市役所	日交通量	34128	33631	34826	34666	34000	33782	33689	33392	33110	31965	34320	33941	33780
		昼間交通量	22812	22424	23070	23047	22478	22419	22437	22204	22107	21745	22580	22561	22488
四條畷市	国設四條畷	日交通量	21615	21323	22079	22474	21998	21614	21870	21788	21627	20605	21717	22008	21726
		昼間交通量	15834	15638	16129	16319	15928	15698	16016	15982	15896	15365	16021	16124	15912

(備考1) 日交通量は、月間・年間における日交通量(1時から24時までの1時間値の和)の平均値を示す。

(備考2) 昼間交通量は、月間・年間における昼間(7時から19時まで)の交通量の平均値を示す。



## 4 大気汚染物質濃度の年間測定結果の推移

(注1) 表中の※は、年間の測定時間が6,000時間未満または有効測定日数が250日未満で有効測定局でないことを示す。

(注2) 表中の－は、非測定であることを示す。

(注3) 掲載順は、一般局・自排局別に所在地の自治体コード順。

## (1)二酸化窒素濃度の推移(年平均値)

(単位:ppm)

市(区)町村	測定局名	2004	2005	2006	2007	2008	2009	2010	2011	2012	2013	2014	2015	2016	2017	2018
大阪府中央区	国設大阪	0.028	0.027	0.029	0.025	0.024	0.022	0.022	0.022	0.021	0.021	0.020	0.020	0.019	0.020	0.018
大阪府北区	菅北小学校	0.026	0.025	0.025	0.022	0.022	0.019	0.022	0.021	0.020	0.020	0.019	0.019	0.017	0.018	0.016
大阪府此花区	此花区役所	0.028	0.027	0.029	0.026	0.026	0.024	0.022	0.023	0.023	0.022	0.021	0.022	0.021	0.021	0.020
大阪府大正区	平尾小学校	0.026	0.027	0.028	0.025	0.024	0.023	0.023	0.022	0.021	0.020	0.020	0.019	0.019	0.020	0.018
大阪府西淀川区	淀中学校	0.026	0.024	0.025	0.023	0.023	0.021	0.022	0.021	0.020	0.020	0.020	0.019	0.018	0.020	0.018
大阪府淀川区	野中小学校	0.029	0.027	0.026	0.024	0.024	0.023	0.021	0.020	0.021	0.018	0.017	0.016	0.016	0.016	0.015
大阪府生野区	勝山中学校	0.027	0.026	0.026	0.023	0.023	0.022	0.021	0.021	0.020	0.019	0.018	0.017	0.016	0.017	0.016
大阪府旭区	大宮中学校	0.025	0.025	0.026	0.023	0.023	0.022	0.021	0.021	0.020	0.019	0.018	0.018	0.017	0.017	0.016
大阪府城東区	聖賢小学校	0.027	0.024	0.025	0.023	0.021	0.021	0.020	0.018	0.019	0.018	0.017	0.016	0.016	0.017	0.016
大阪府住之江区	清江小学校	0.027	0.028	0.028	0.023	0.024	0.024	0.022	0.022	0.021	0.021	0.020	0.020	0.019	0.019	0.018
大阪府平野区	摂陽中学校	0.026	0.025	0.026	0.023	0.024	0.022	0.021	0.022	0.021	0.020	0.020	0.019	0.018	0.017	0.017
大阪府西成区	今宮中学校	0.029	0.029	0.029	0.027	0.026	0.026	0.021	0.022	0.022	0.022	0.021	0.020	0.019	0.020	0.018
大阪府西区	九条南小学校	0.029	0.029	0.027	0.025	0.025	0.024	0.027	0.024	0.024	0.024	0.023	0.023	0.022	0.022	0.020
大阪府住之江区	南港中央公園	0.030	0.029	0.030	0.028	0.028	0.026	0.024	0.025	0.025	0.025	0.024	0.024	0.023	0.023	0.022
堺市堺区	少林寺	0.026	0.025	0.027	0.023	0.024	0.023	0.020	0.019	0.021	0.020	0.019	0.019	0.017	0.017	0.016
堺市西区	浜寺	0.026	0.023	0.024	0.019	0.021	0.019	0.018	0.018	0.018	0.016	0.015	0.016	0.015	0.016	0.016
堺市西区	石津	0.028	0.026	0.027	0.024	0.022	0.019	0.019	0.022	0.021	0.019	0.018	0.018	0.017	0.017	0.016
堺市北区	金岡	0.023	0.021	0.021	0.019	0.018	0.018	0.016	0.016	0.016	0.015	0.014	0.014	※0.013	-	-
堺市堺区	三宝	0.029	0.028	0.028	0.025	0.026	0.023	0.023	0.021	0.021	0.020	0.019	0.019	0.021	0.020	0.019
堺市南区	若松台	0.015	0.014	0.016	0.013	0.013	0.012	0.010	0.010	0.010	0.010	0.009	0.009	0.009	0.008	0.008
堺市東区	登美丘	0.021	0.020	0.020	0.018	0.017	0.015	0.013	0.014	0.013	0.013	0.012	0.012	0.011	0.011	0.011
堺市南区	桃山台	0.016	0.016	0.016	※0.013	-	-	-	-	-	-	-	-	-	-	-
堺市中区	深井	0.021	0.021	0.021	0.018	0.017	0.016	0.015	0.014	0.014	0.015	0.015	0.015	0.014	0.014	0.014
堺市美原区	美原	-	-	-	-	0.019	0.017	0.016	0.015	0.016	0.016	0.015	0.015	0.014	0.014	0.013
堺市北区	金岡南	-	-	-	-	-	-	-	-	-	-	-	-	※0.015	0.015	0.014
岸和田市	岸和田中央公園	0.021	0.021	0.020	0.017	0.017	0.015	0.014	0.013	0.013	0.012	0.012	0.012	0.011	0.011	0.011
豊中市	野田	0.022	0.024	0.022	0.022	-	-	-	-	-	-	-	-	-	-	-
豊中市	豊中市千成	0.023	0.023	0.018	0.016	0.018	0.020	0.020	0.018	0.018	0.017	0.016	0.016	0.014	0.015	0.015
池田市	池田市立南畑会館	0.014	0.014	0.013	0.011	0.010	0.010	0.010	0.009	0.008	0.008	0.008	0.008	0.007	0.008	0.007
吹田市	吹田市垂水	0.026	0.025	0.026	0.023	0.022	0.021	0.020	0.019	0.019	0.018	0.017	0.016	0.015	0.016	0.015
吹田市	吹田市北消防署	0.020	0.021	0.020	0.017	0.016	0.016	0.016	0.014	0.014	0.014	0.013	0.012	0.012	0.014	0.011
吹田市	吹田市川園	0.023	0.021	0.022	0.020	0.016	0.016	0.015	0.016	0.014	0.016	0.016	0.016	0.016	0.016	※0.013
吹田市	吹田市高野台	-	-	-	-	-	-	-	-	-	-	-	-	-	-	※0.014
泉大津市	泉大津市役所	0.023	0.023	0.023	0.020	0.020	0.018	0.016	0.016	0.016	0.015	0.014	0.015	0.014	0.014	0.014
高槻市	高槻南	0.021	0.021	0.020	0.018	0.018	0.016	0.015	0.014	0.014	0.013	-	-	-	-	-

## (1)二酸化窒素濃度の推移(年平均値)

(単位:ppm)

市(区)町村	測定局名	2004	2005	2006	2007	2008	2009	2010	2011	2012	2013	2014	2015	2016	2017	2018
高槻市	高槻北	0.013	0.011	0.014	0.013	0.012	0.011	0.011	0.010	0.010	0.009	0.009	0.008	0.008	0.009	0.008
高槻市	庄所	-	-	-	-	-	-	-	-	-	※0.017	0.013	0.012	0.011	0.012	0.010
高槻市	梶原	-	-	-	-	-	-	-	-	-	-	-	-	-	-	0.021
貝塚市	貝塚市消防署	0.017	0.016	0.017	0.014	0.014	0.012	0.011	0.011	0.011	0.011	0.010	0.010	0.010	0.010	0.009
守口市	西部コミュニティセンター	0.024	0.025	0.024	0.021	0.019	0.019	0.018	0.018	0.017	0.017	0.016	0.016	0.015	0.017	0.015
守口市	第一測定局(金田)	0.026	0.023	0.024	0.022	0.017	0.020	0.018	0.017	※0.024	0.017	0.017	0.017	0.016	0.016	0.015
守口市	第二測定局(大日)	0.027	0.025	0.023	0.022	0.023	0.017	0.018	0.021	0.021	0.020	0.019	0.018	0.017	0.018	0.016
守口市	第三測定局(錦)	0.026	0.028	0.026	0.022	0.022	0.020	0.018	0.021	0.018	0.017	0.016	0.018	0.017	0.018	0.016
枚方市	楠葉	0.023	0.022	0.022	0.019	0.018	0.017	0.016	0.017	0.017	0.016	0.015	0.014	0.013	0.014	0.012
枚方市	枚方市役所	0.024	0.022	0.023	0.020	0.019	0.018	0.017	0.017	0.015	0.016	0.014	0.014	0.013	0.014	0.012
枚方市	王仁公園	0.017	0.017	0.016	0.015	0.013	0.012	0.014	0.014	0.013	0.013	0.012	0.012	0.010	0.012	0.010
枚方市	香里	0.020	0.019	0.019	0.016	0.015	-	-	-	-	-	-	-	-	-	-
茨木市	茨木市役所	0.024	0.022	0.022	0.020	0.019	0.019	0.018	0.017	0.016	0.017	0.015	0.015	0.014	0.014	0.013
茨木市	耳原小学校	-	-	-	-	-	-	0.011	0.011	0.011	0.011	0.010	0.010	0.009	0.010	0.009
八尾市	八尾市保健所	0.024	0.023	0.023	0.019	0.019	0.018	0.018	0.018	0.017	0.016	0.016	0.016	0.014	0.015	0.014
八尾市	水越	0.016	0.015	0.016	0.014	0.013	0.012	0.012	0.012	0.011	0.011	0.010	0.010	0.009	0.010	0.009
泉佐野市	佐野中学校	0.017	0.017	0.018	0.016	0.015	0.013	0.012	0.012	0.012	0.011	0.011	0.012	0.011	0.011	0.011
富田林市	富田林市役所	0.016	0.016	0.016	0.014	0.014	0.013	0.012	0.011	0.010	0.010	0.009	0.009	0.008	0.009	0.008
寝屋川市	寝屋川市役所	0.022	0.022	0.022	0.020	0.019	0.018	0.018	0.017	0.017	0.016	0.015	0.015	0.015	0.014	0.014
寝屋川市	成田	0.021	0.020	0.020	0.017	0.016	0.015	0.015	0.014	0.013	0.014	0.013	0.012	0.012	0.013	0.011
河内長野市	三日市公民館	0.012	0.012	0.011	0.011	0.010	0.009	0.008	0.008	0.007	0.007	0.007	0.006	0.005	0.005	0.005
松原市	大堀給食センター	0.028	0.026	-	-	-	-	-	-	-	-	-	-	-	-	-
松原市	大塚高校	0.027	0.026	0.026	0.025	0.023	0.022	0.021	0.021	0.021	0.021	0.019	0.018	0.017	0.017	0.016
大東市	大東市役所	0.022	0.021	0.021	0.018	0.017	0.015	0.015	0.014	0.013	0.013	0.013	0.013	0.012	0.013	0.012
和泉市	緑ヶ丘小学校	0.012	0.012	0.012	0.011	0.010	0.009	0.008	0.008	0.009	0.008	0.008	0.008	0.008	0.007	0.007
柏原市	府立修徳学院	0.014	0.014	0.013	0.012	0.011	0.010	0.010	0.010	0.009	0.009	0.008	0.008	0.007	0.007	0.007
柏原市	柏原市役所	0.017	0.017	0.018	0.016	0.015	0.014	0.013	0.012	0.012	0.012	0.011	0.011	0.010	0.009	0.009
門真市	門真市役所	0.023	0.023	0.023	0.021	0.020	0.019	0.019	0.018	0.017	0.017	0.016	0.016	0.015	0.016	0.014
門真市	門真市南	0.023	0.022	0.022	0.020	0.019	0.018	0.018	0.016	0.018	0.017	0.019	0.016	0.016	0.016	0.015
高石市	高石中学校	0.024	0.023	0.023	0.019	0.019	0.017	0.017	0.016	0.015	0.015	0.014	0.014	0.013	0.013	0.013
高石市	高石市公害監視センター	0.025	0.024	-	-	-	-	-	-	-	-	-	-	-	-	-
高石市	高石消防署高師浜出張所	-	-	0.028	0.026	0.023	0.022	0.020	0.020	0.021	0.020	0.020	0.020	0.020	0.019	0.017
高石市	取石小学校	0.022	-	-	-	-	-	-	-	-	-	-	-	-	-	-
藤井寺市	藤井寺市役所	0.021	0.021	0.021	0.019	0.019	0.017	0.016	0.016	0.016	0.017	0.015	0.014	0.013	0.013	0.012
東大阪市	東大阪市西保健センター	0.025	0.024	0.025	0.021	0.020	0.018	0.018	0.018	0.018	0.017	0.016	0.016	0.015	0.015	0.013
東大阪市	東大阪市六万寺(仮設)	0.020	0.020	0.019	0.018	0.016	0.015	0.015	0.014	0.013	0.014	0.013	0.012	0.010	0.012	0.012
泉南市	泉南市役所	0.017	0.017	0.017	0.015	0.015	0.013	0.012	0.011	0.011	0.011	0.010	0.010	0.010	0.009	0.009

## (1)二酸化窒素濃度の推移(年平均値)

(単位:ppm)

市(区)町村	測定局名	2004	2005	2006	2007	2008	2009	2010	2011	2012	2013	2014	2015	2016	2017	2018
交野市	交野市役所	0.019	0.017	0.018	0.016	0.014	0.014	0.015	0.015	0.014	0.014	0.013	0.012	0.011	0.012	0.010
阪南市	南海団地	0.010	0.010	0.011	0.009	0.009	0.008	0.007	0.008	0.007	0.007	0.007	0.007	0.007	0.006	0.006
島本町	島本町役場	0.022	0.023	0.023	0.022	0.021	0.021	0.020	0.019	0.018	0.018	0.017	0.016	0.014	0.015	0.014
豊能町	豊能町役場	-	-	-	-	-	0.006	0.006	0.005	0.005	0.005	0.005	0.004	0.004	0.004	0.004
熊取町	熊取町役場	0.018	0.018	0.018	0.016	0.015	-	-	-	-	-	-	-	-	-	-
岬町	岬町役場	0.014	0.013	0.012	0.010	※0.01	-	-	-	-	-	-	-	-	-	-
大阪市北区	梅田新道	0.040	0.035	0.034	0.032	0.031	0.031	0.029	0.029	0.028	0.027	0.026	0.028	0.027	0.026	0.023
大阪市西淀川区	出来島小学校	0.038	0.036	0.036	0.032	0.033	0.031	0.031	0.028	0.028	0.027	0.027	0.028	0.026	0.028	0.025
大阪市住之江区	北粉浜小学校	0.034	0.031	0.032	0.033	0.032	※0.03	0.031	0.029	0.028	0.028	0.026	0.025	0.024	0.023	0.021
大阪市東住吉区	杭全町交差点	0.036	0.036	0.037	0.034	0.033	0.032	0.028	0.030	0.030	0.027	0.025	0.026	0.026	0.023	0.023
大阪市旭区	新森小路小学校	0.041	0.040	0.039	0.036	0.031	0.029	0.028	0.026	0.026	0.027	0.026	0.027	0.025	0.025	0.023
大阪市福島区	海老江西小学校	0.030	0.029	0.030	0.028	0.027	0.025	0.025	0.025	0.024	0.025	0.025	0.024	0.022	0.022	0.020
大阪市東成区	今里交差点	0.042	0.042	0.040	0.037	0.036	0.036	0.035	0.033	0.032	0.033	0.033	0.032	0.030	0.030	0.028
大阪市鶴見区	茨田中学校	0.035	0.034	0.034	0.032	0.032	0.031	0.030	0.028	0.028	0.027	0.026	0.025	0.023	0.024	0.021
大阪市住之江区	住之江交差点	0.037	0.036	0.036	0.034	0.034	0.033	0.032	0.031	0.031	0.031	0.029	0.029	0.027	0.027	0.025
大阪市東淀川区	上新庄交差点	0.033	0.032	0.032	0.030	0.030	0.028	0.027	0.026	0.025	0.025	0.024	0.024	0.023	0.022	0.021
大阪市住吉区	我孫子中学校	0.030	0.029	0.030	0.025	0.027	0.025	0.024	0.023	0.023	0.023	0.021	0.021	0.020	0.020	0.018
堺市堺区	堺市役所	0.038	0.033	0.030	0.027	0.025	0.025	0.025	0.024	0.024	0.023	0.022	0.023	0.021	0.022	0.020
堺市堺区	第二阪和	0.029	0.028	0.029	※0.024	-	-	-	-	-	-	-	-	-	-	-
堺市北区	中環	0.033	0.035	0.032	0.029	0.033	0.031	0.031	0.029	※0.028	-	-	-	-	-	-
堺市西区	湾岸	0.035	0.034	0.034	0.031	0.030	0.030	0.029	0.028	0.029	0.029	0.025	0.025	0.025	0.024	0.023
堺市北区	常磐浜寺	0.028	0.027	0.027	0.022	0.023	0.024	0.024	0.022	0.021	0.021	0.019	0.018	0.017	0.018	0.018
堺市中区	阪和深井畑山	0.028	0.026	0.025	0.024	0.024	0.022	0.021	0.021	0.020	0.020	0.019	0.019	0.018	0.018	0.018
堺市南区	阪和泉北	0.022	0.022	0.022	※0.019	-	-	-	-	-	-	-	-	-	-	-
堺市美原区	美原丹上	0.029	0.029	0.031	0.030	0.029	0.027	0.025	0.024	0.024	0.024	0.022	0.022	0.021	0.020	0.019
堺市東区	中環石原	-	-	-	-	-	-	-	-	※0.032	0.029	0.027	0.027	0.026	0.024	0.024
岸和田市	天の川下水ポンプ場	0.028	0.029	0.028	0.027	0.025	0.024	0.023	0.021	0.022	0.021	0.020	0.020	0.019	0.018	0.017
岸和田市	岸和田市役所	0.024	0.022	0.022	0.020	0.019	-	-	-	-	-	-	-	-	-	-
豊中市	豊中市役所	0.028	0.027	0.024	0.021	0.020	0.022	0.021	0.020	0.019	0.018	0.017	0.016	0.015	0.016	0.014
豊中市	豊中市千里	0.027	0.029	0.028	0.024	0.023	0.025	0.025	0.024	0.022	0.022	0.021	0.021	0.018	0.020	0.016
吹田市	吹田簡易裁判所	0.027	0.027	0.028	0.025	0.023	0.022	0.020	0.021	0.021	0.020	0.019	0.020	0.019	0.019	0.018
高槻市	高槻市役所	0.032	0.030	0.031	0.030	0.026	0.026	0.025	0.024	0.023	0.023	0.022	0.022	0.019	0.018	0.016
高槻市	緑が丘	0.027	0.028	0.030	0.028	0.029	0.028	0.027	0.026	0.026	0.026	0.024	0.024	0.022	0.021	-





## (2)二酸化窒素濃度の推移(日平均値の98%値)

(単位:ppm)

市(区)町村	測定局名	2004	2005	2006	2007	2008	2009	2010	2011	2012	2013	2014	2015	2016	2017	2018
大阪市中央区	国設大阪	0.052	0.049	0.055	0.048	0.047	0.046	0.043	0.039	0.041	0.046	0.040	0.041	0.041	0.044	0.038
大阪市北区	菅北小学校	0.048	0.044	0.048	0.044	0.042	0.043	0.045	0.039	0.042	0.043	0.039	0.042	0.036	0.040	0.036
大阪市此花区	此花区役所	0.051	0.048	0.052	0.047	0.047	0.052	0.048	0.042	0.047	0.044	0.042	0.044	0.040	0.043	0.041
大阪市大正区	平尾小学校	0.050	0.051	0.056	0.048	0.046	0.051	0.049	0.043	0.045	0.047	0.042	0.042	0.040	0.043	0.039
大阪市西淀川区	淀中学校	0.049	0.045	0.050	0.043	0.044	0.044	0.045	0.041	0.043	0.043	0.038	0.041	0.035	0.040	0.036
大阪市淀川区	野中小学校	0.055	0.047	0.049	0.045	0.044	0.045	0.042	0.039	0.041	0.039	0.035	0.036	0.035	0.035	0.033
大阪市生野区	勝山中学校	0.054	0.047	0.053	0.047	0.043	0.047	0.045	0.040	0.042	0.042	0.039	0.037	0.036	0.038	0.036
大阪市旭区	大宮中学校	0.047	0.046	0.050	0.047	0.044	0.045	0.044	0.039	0.041	0.041	0.039	0.037	0.038	0.037	0.035
大阪市城東区	聖賢小学校	0.054	0.044	0.052	0.046	0.043	0.044	0.043	0.036	0.041	0.040	0.036	0.032	0.036	0.038	0.035
大阪市住之江区	清江小学校	0.051	0.050	0.052	0.045	0.046	0.047	0.046	0.045	0.044	0.045	0.040	0.039	0.037	0.039	0.036
大阪市平野区	摂陽中学校	0.050	0.045	0.052	0.044	0.046	0.048	0.043	0.044	0.041	0.042	0.040	0.033	0.036	0.037	0.037
大阪市西成区	今宮中学校	0.052	0.052	0.054	0.050	0.047	0.049	0.051	0.041	0.044	0.044	0.041	0.040	0.038	0.041	0.037
大阪市西区	九条南小学校	0.054	0.054	0.048	0.049	0.049	0.049	0.052	0.045	0.049	0.050	0.045	0.045	0.041	0.045	0.039
大阪市住之江区	南港中央公園	0.058	0.054	0.058	0.050	0.050	0.055	0.050	0.049	0.049	0.051	0.049	0.047	0.044	0.048	0.045
堺市堺区	少林寺	0.049	0.047	0.052	0.042	0.044	0.048	0.040	0.037	0.042	0.042	0.041	0.036	0.034	0.035	0.033
堺市西区	浜寺	0.047	0.045	0.047	0.040	0.039	0.043	0.037	0.036	0.036	0.036	0.032	0.030	0.031	0.035	0.032
堺市西区	石津	0.050	0.048	0.050	0.042	0.040	0.036	0.040	0.044	0.044	0.037	0.035	0.032	0.032	0.034	0.032
堺市北区	金岡	0.048	0.045	0.045	0.036	0.035	0.040	0.034	0.033	0.035	0.034	0.030	0.029	※0.023	-	-
堺市堺区	三宝	0.053	0.050	0.054	0.047	0.045	0.046	0.044	0.041	0.043	0.041	0.037	0.038	0.038	0.037	0.035
堺市南区	若松台	0.031	0.033	0.032	0.026	0.027	0.027	0.021	0.023	0.023	0.022	0.021	0.019	0.019	0.020	0.016
堺市東区	登美丘	0.040	0.039	0.037	0.033	0.032	0.033	0.030	0.030	0.030	0.028	0.026	0.024	0.024	0.026	0.023
堺市南区	桃山台	0.035	0.037	0.034	※0.023	-	-	-	-	-	-	-	-	-	-	-
堺市中区	深井	0.042	0.039	0.042	0.036	0.036	0.036	0.031	0.030	0.031	0.035	0.032	0.030	0.029	0.031	0.028
堺市美原区	美原	-	-	-	-	0.033	0.034	0.030	0.029	0.031	0.031	0.029	0.027	0.025	0.028	0.027
堺市北区	金岡南	-	-	-	-	-	-	-	-	-	-	-	-	※0.03	0.031	0.028
岸和田市	岸和田中央公園	0.045	0.046	0.045	0.034	0.036	0.034	0.030	0.032	0.032	0.028	0.027	0.026	0.025	0.027	0.024
豊中市	野田	0.051	0.047	0.046	0.050	-	-	-	-	-	-	-	-	-	-	-
豊中市	豊中市千成	0.051	0.046	0.038	0.036	0.038	0.043	0.043	0.036	0.038	0.037	0.034	0.034	0.032	0.037	0.034
池田市	池田市立南畑会館	0.035	0.032	0.036	0.032	0.026	0.028	0.026	0.024	0.023	0.025	0.020	0.022	0.020	0.021	0.021
吹田市	吹田市垂水	0.049	0.047	0.053	0.049	0.044	0.045	0.043	0.039	0.041	0.042	0.035	0.036	0.035	0.038	0.037
吹田市	吹田市北消防署	0.045	0.043	0.045	0.036	0.034	0.037	0.034	0.032	0.031	0.034	0.028	0.029	0.029	0.032	0.028
吹田市	吹田市川園	0.048	0.042	0.047	0.044	0.033	0.039	0.035	0.033	0.032	0.038	0.035	0.037	0.037	0.038	※0.025
吹田市	吹田市高野台	-	-	-	-	-	-	-	-	-	-	-	-	-	-	※0.033
泉大津市	泉大津市役所	0.048	0.049	0.049	0.041	0.041	0.042	0.036	0.035	0.037	0.034	0.034	0.029	0.030	0.032	0.031
高槻市	高槻南	0.040	0.040	0.041	0.037	0.035	0.035	0.032	0.031	0.033	0.033	-	-	-	-	-

## (2)二酸化窒素濃度の推移(日平均値の98%値)

(単位:ppm)

市(区)町村	測定局名	2004	2005	2006	2007	2008	2009	2010	2011	2012	2013	2014	2015	2016	2017	2018
高槻市	高槻北	0.028	0.024	0.032	0.031	0.027	0.028	0.024	0.022	0.023	0.024	0.021	0.020	0.022	0.023	0.020
高槻市	庄所	-	-	-	-	-	-	-	-	-	※0.037	0.029	0.029	0.027	0.029	0.028
高槻市	梶原	-	-	-	-	-	-	-	-	-	-	-	-	-	-	0.035
貝塚市	貝塚市消防署	0.037	0.038	0.037	0.030	0.031	0.029	0.027	0.028	0.028	0.027	0.024	0.023	0.023	0.025	0.022
守口市	西部コミュニティセンター	0.049	0.046	0.049	0.047	0.041	0.043	0.040	0.035	0.037	0.038	0.035	0.035	0.035	0.037	0.034
守口市	第一測定局(金田)	0.052	0.046	0.049	0.047	0.035	0.044	0.042	0.038	※0.054	0.039	0.033	0.036	0.033	0.037	0.032
守口市	第二測定局(大日)	0.051	0.048	0.049	0.047	0.047	0.039	0.043	0.041	0.040	0.040	0.036	0.038	0.034	0.037	0.035
守口市	第三測定局(錦)	0.054	0.051	0.051	0.047	0.046	0.044	0.042	0.042	0.038	0.041	0.037	0.037	0.036	0.039	0.036
枚方市	楠葉	0.043	0.042	0.040	0.037	0.036	0.037	0.035	0.033	0.033	0.034	0.030	0.030	0.029	0.031	0.028
枚方市	枚方市役所	0.045	0.041	0.044	0.040	0.036	0.038	0.037	0.034	0.034	0.033	0.029	0.030	0.030	0.032	0.030
枚方市	王仁公園	0.034	0.033	0.033	0.031	0.028	0.030	0.029	0.030	0.029	0.029	0.028	0.027	0.026	0.028	0.026
枚方市	香里	0.041	0.039	0.039	0.035	0.031	-	-	-	-	-	-	-	-	-	-
茨木市	茨木市役所	0.045	0.041	0.046	0.039	0.039	0.038	0.036	0.034	0.035	0.037	0.031	0.033	0.028	0.031	0.034
茨木市	耳原小学校	-	-	-	-	-	-	0.025	0.028	0.028	0.027	0.024	0.023	0.024	0.025	0.027
八尾市	八尾市保健所	0.047	0.045	0.049	0.042	0.043	0.042	0.037	0.039	0.039	0.037	0.033	0.034	0.033	0.035	0.033
八尾市	水越	0.036	0.033	0.033	0.031	0.027	0.030	0.025	0.028	0.026	0.027	0.024	0.025	0.024	0.023	0.023
泉佐野市	佐野中学校	0.039	0.041	0.037	0.034	0.034	0.032	0.032	0.030	0.030	0.027	0.030	0.026	0.027	0.026	0.023
富田林市	富田林市役所	0.031	0.033	0.032	0.027	0.026	0.027	0.022	0.022	0.022	0.023	0.021	0.018	0.017	0.020	0.018
寝屋川市	寝屋川市役所	0.042	0.040	0.041	0.037	0.036	0.038	0.036	0.032	0.036	0.037	0.032	0.031	0.033	0.034	0.031
寝屋川市	成田	0.042	0.039	0.042	0.036	0.034	0.036	0.034	0.032	0.033	0.032	0.029	0.030	0.029	0.030	0.029
河内長野市	三日市公民館	0.024	0.027	0.020	0.021	0.019	0.019	0.016	0.017	0.017	0.016	0.016	0.013	0.013	0.013	0.011
松原市	大堀給食センター	0.052	0.048	-	-	-	-	-	-	-	-	-	-	-	-	-
松原市	大塚高校	0.048	0.046	0.046	0.044	0.040	0.040	0.039	0.037	0.040	0.038	0.036	0.035	0.031	0.032	0.031
大東市	大東市役所	0.050	0.041	0.044	0.038	0.036	0.037	0.033	0.030	0.029	0.030	0.032	0.030	0.032	0.033	0.029
和泉市	緑ヶ丘小学校	0.027	0.032	0.028	0.023	0.023	0.022	0.018	0.021	0.022	0.021	0.019	0.017	0.018	0.018	0.015
柏原市	府立修徳学院	0.029	0.027	0.030	0.023	0.021	0.023	0.020	0.021	0.019	0.019	0.018	0.017	0.015	0.015	0.016
柏原市	柏原市役所	0.035	0.031	0.035	0.031	0.027	0.029	0.028	0.023	0.026	0.026	0.024	0.023	0.020	0.020	0.018
門真市	門真市役所	0.046	0.042	0.046	0.043	0.041	0.042	0.040	0.035	0.038	0.040	0.036	0.036	0.034	0.037	0.032
門真市	門真市南	0.047	0.042	0.045	0.042	0.040	0.041	0.039	0.033	0.037	0.037	0.041	0.037	0.035	0.037	0.035
高石市	高石中学校	0.046	0.046	0.048	0.042	0.037	0.039	0.035	0.034	0.034	0.033	0.031	0.028	0.028	0.030	0.028
高石市	高石市公害監視センター	0.049	0.046	-	-	-	-	-	-	-	-	-	-	-	-	-
高石市	高石消防署高師浜出張所	-	-	0.053	0.049	0.043	0.046	0.039	0.037	0.041	0.039	0.038	0.036	0.035	0.035	0.033
高石市	取石小学校	0.044	-	-	-	-	-	-	-	-	-	-	-	-	-	-
藤井寺市	藤井寺市役所	0.036	0.036	0.037	0.033	0.033	0.035	0.029	0.030	0.034	0.033	0.030	0.028	0.026	0.031	0.025
東大阪市	東大阪市西保健センター	0.052	0.047	0.052	0.046	0.045	0.043	0.040	0.037	0.040	0.040	0.034	0.035	0.035	0.036	0.030

## (2)二酸化窒素濃度の推移(日平均値の98%値)

(単位:ppm)

市(区)町村	測定局名	2004	2005	2006	2007	2008	2009	2010	2011	2012	2013	2014	2015	2016	2017	2018
東大阪市	東大阪市六万寺(仮設)	0.042	0.041	0.040	0.038	0.035	0.037	0.033	0.033	0.033	0.032	0.030	0.026	0.026	0.028	0.027
泉南市	泉南市役所	0.039	0.038	0.036	0.031	0.031	0.029	0.028	0.029	0.028	0.025	0.025	0.021	0.025	0.024	0.021
交野市	交野市役所	0.041	0.037	0.040	0.036	0.029	0.031	0.032	0.029	0.031	0.031	0.027	0.027	0.027	0.028	0.024
阪南市	南海団地	0.032	0.034	0.032	0.025	0.024	0.022	0.021	0.024	0.022	0.019	0.021	0.016	0.017	0.018	0.015
島本町	島本町役場	0.036	0.037	0.040	0.038	0.038	0.038	0.036	0.033	0.034	0.037	0.032	0.030	0.028	0.030	0.029
豊能町	豊能町役場	-	-	-	-	-	0.015	0.014	0.011	0.012	0.012	0.011	0.011	0.010	0.012	0.011
熊取町	熊取町役場	0.036	0.039	0.036	0.032	0.029	-	-	-	-	-	-	-	-	-	-
岬町	岬町役場	0.035	0.032	0.031	0.027	※0.021	-	-	-	-	-	-	-	-	-	-
大阪市北区	梅田新道	0.063	0.053	0.060	0.056	0.050	0.052	0.050	0.048	0.050	0.048	0.044	0.051	0.045	0.046	0.039
大阪市西淀川区	出来島小学校	0.063	0.059	0.064	0.056	0.056	0.056	0.055	0.051	0.053	0.052	0.047	0.053	0.047	0.051	0.043
大阪市住之江区	北粉浜小学校	0.055	0.054	0.057	0.055	0.049	※0.055	0.051	0.047	0.049	0.048	0.043	0.042	0.039	0.041	0.039
大阪市東住吉区	杭全町交差点	0.059	0.062	0.062	0.055	0.051	0.057	0.050	0.052	0.053	0.051	0.046	0.047	0.044	0.043	0.042
大阪市旭区	新森小路小学校	0.064	0.061	0.064	0.061	0.054	0.055	0.050	0.046	0.047	0.050	0.046	0.047	0.042	0.044	0.040
大阪市福島区	海老江西小学校	0.053	0.049	0.055	0.051	0.048	0.046	0.048	0.044	0.046	0.049	0.045	0.044	0.039	0.042	0.038
大阪市東成区	今里交差点	0.067	0.066	0.066	0.063	0.059	0.063	0.055	0.053	0.055	0.056	0.058	0.056	0.049	0.053	0.046
大阪市鶴見区	茨田中学校	0.059	0.055	0.057	0.055	0.054	0.055	0.050	0.047	0.048	0.048	0.046	0.047	0.042	0.044	0.041
大阪市住之江区	住之江交差点	0.062	0.060	0.060	0.056	0.057	0.061	0.054	0.050	0.055	0.057	0.053	0.050	0.046	0.048	0.042
大阪市東淀川区	上新庄交差点	0.055	0.053	0.056	0.053	0.049	0.051	0.049	0.045	0.047	0.046	0.042	0.042	0.040	0.044	0.038
大阪市住吉区	我孫子中学校	0.050	0.050	0.050	0.043	0.047	0.048	0.048	0.045	0.043	0.044	0.040	0.038	0.037	0.037	0.034
堺市堺区	堺市役所	0.061	0.056	0.052	0.047	0.045	0.050	0.044	0.042	0.043	0.041	0.041	0.040	0.037	0.037	0.034
堺市堺区	第二阪和	0.053	0.053	0.056	※0.042	-	-	-	-	-	-	-	-	-	-	-
堺市北区	中環	0.056	0.059	0.054	0.051	0.056	0.057	0.054	0.051	※0.051	-	-	-	-	-	-
堺市西区	湾岸	0.056	0.055	0.054	0.049	0.050	0.054	0.050	0.048	0.049	0.049	0.041	0.041	0.039	0.043	0.039
堺市北区	常磐浜寺	0.047	0.046	0.049	0.038	0.041	0.046	0.041	0.038	0.040	0.040	0.036	0.034	0.033	0.036	0.034
堺市中区	阪和深井畑山	0.050	0.049	0.046	0.044	0.045	0.045	0.041	0.038	0.039	0.041	0.036	0.034	0.034	0.036	0.033
堺市南区	阪和泉北	0.041	0.042	0.041	※0.031	-	-	-	-	-	-	-	-	-	-	-
堺市美原区	美原丹上	0.050	0.049	0.054	0.048	0.048	0.049	0.044	0.042	0.043	0.043	0.039	0.036	0.035	0.037	0.034
堺市東区	中環石原	-	-	-	-	-	-	-	-	※0.053	0.051	0.045	0.043	0.042	0.041	0.040
岸和田市	天の川下水ポンプ場	0.051	0.050	0.053	0.047	0.043	0.045	0.045	0.037	0.043	0.037	0.037	0.035	0.033	0.034	0.031
岸和田市	岸和田市役所	0.044	0.040	0.042	0.037	0.036	-	-	-	-	-	-	-	-	-	-
豊中市	豊中市役所	0.052	0.046	0.047	0.041	0.041	0.042	0.040	0.038	0.038	0.039	0.034	0.036	0.032	0.036	0.033
豊中市	豊中市千里	0.051	0.053	0.059	0.048	0.044	0.048	0.046	0.043	0.046	0.045	0.040	0.043	0.037	0.042	0.035
吹田市	吹田簡易裁判所	0.047	0.048	0.050	0.043	0.040	0.039	0.042	0.041	0.041	0.042	0.035	0.038	0.037	0.039	0.038
高槻市	高槻市役所	0.051	0.049	0.052	0.050	0.045	0.048	0.042	0.040	0.042	0.044	0.039	0.041	0.036	0.035	0.033
高槻市	緑が丘	0.044	0.043	0.050	0.047	0.046	0.047	0.043	0.043	0.041	0.045	0.038	0.038	0.036	0.036	-



## (3)一酸化窒素濃度の推移(年平均値)

(単位:ppm)

市(区)町村	測定局名	2004	2005	2006	2007	2008	2009	2010	2011	2012	2013	2014	2015	2016	2017	2018
大阪府中央区	国設大阪	0.012	0.010	0.011	0.008	0.008	0.007	0.006	0.006	0.006	0.005	0.004	0.005	0.004	0.005	0.004
大阪府北区	菅北小学校	0.010	0.009	0.009	0.007	0.007	0.006	0.006	0.007	0.006	0.006	0.005	0.004	0.004	0.005	0.005
大阪府此花区	此花区役所	0.020	0.018	0.019	0.015	0.016	0.014	0.011	0.012	0.011	0.011	0.009	0.010	0.008	0.008	0.008
大阪府大正区	平尾小学校	0.014	0.012	0.013	0.010	0.010	0.009	0.008	0.008	0.007	0.007	0.005	0.006	0.005	0.005	0.005
大阪府西淀川区	淀中学校	0.012	0.011	0.013	0.010	0.008	0.007	0.006	0.006	0.006	0.006	0.005	0.005	0.005	0.005	0.004
大阪府淀川区	野中小学校	0.018	0.012	0.012	0.010	0.009	0.008	0.006	0.007	0.006	0.004	0.003	0.004	0.004	0.003	0.003
大阪府生野区	勝山中学校	0.012	0.010	0.011	0.008	0.008	0.008	0.006	0.007	0.007	0.005	0.004	0.004	0.004	0.004	0.004
大阪府旭区	大宮中学校	0.014	0.013	0.013	0.010	0.009	0.009	0.007	0.009	0.008	0.006	0.004	0.005	0.005	0.005	0.004
大阪府城東区	聖賢小学校	0.018	0.010	0.011	0.008	0.008	0.007	0.006	0.007	0.006	0.005	0.004	0.004	0.004	0.004	0.004
大阪府住之江区	清江小学校	0.013	0.012	0.013	0.010	0.010	0.008	0.007	0.008	0.007	0.007	0.005	0.005	0.005	0.006	0.006
大阪府平野区	摂陽中学校	0.015	0.012	0.013	0.010	0.011	0.009	0.007	0.008	0.007	0.007	0.006	0.005	0.006	0.005	0.006
大阪府西成区	今宮中学校	0.015	0.013	0.011	0.013	0.010	0.010	0.006	0.007	0.007	0.006	0.005	0.005	0.005	0.005	0.004
大阪府西区	九条南小学校	0.014	0.012	0.014	0.009	0.009	0.013	0.011	0.010	0.009	0.008	0.007	0.007	0.007	0.007	0.006
大阪府住之江区	南港中央公園	0.019	0.016	0.018	0.014	0.014	0.013	0.011	0.011	0.011	0.011	0.008	0.009	0.008	0.009	0.009
堺市堺区	少林寺	0.015	0.011	0.010	0.007	0.007	0.007	0.005	0.005	0.005	0.005	0.004	0.004	0.004	0.004	0.003
堺市西区	浜寺	0.013	0.011	0.011	0.008	0.006	0.005	0.004	0.005	0.004	0.004	0.003	0.003	0.003	0.003	0.003
堺市西区	石津	0.011	0.010	0.011	0.008	0.008	0.007	0.006	0.007	0.006	0.005	0.004	0.004	0.004	0.004	0.004
堺市北区	金岡	0.011	0.009	0.009	0.005	0.005	0.004	0.003	0.003	0.003	0.003	0.002	0.002	※0.001	-	-
堺市堺区	三宝	0.015	0.013	0.013	0.010	0.010	0.009	0.008	0.008	0.007	0.007	0.006	0.005	0.005	0.005	0.004
堺市南区	若松台	0.004	0.004	0.004	0.002	0.002	0.002	0.002	0.002	0.001	0.001	0.001	0.001	0.001	0.001	0.001
堺市東区	登美丘	0.005	0.004	0.004	0.003	0.003	0.002	0.002	0.002	0.002	0.002	0.002	0.002	0.001	0.001	0.001
堺市南区	桃山台	0.005	0.003	0.004	※0.002	-	-	-	-	-	-	-	-	-	-	-
堺市中区	深井	0.009	0.007	0.008	0.006	0.005	0.005	0.003	0.004	0.003	0.003	0.002	0.002	0.002	0.002	0.002
堺市美原区	美原	-	-	-	-	0.006	0.005	0.004	0.004	0.004	0.004	0.003	0.003	0.002	0.003	0.002
堺市北区	金岡南	-	-	-	-	-	-	-	-	-	-	-	-	※0.003	0.003	0.003
岸和田市	岸和田中央公園	0.009	0.008	0.008	0.006	0.005	0.003	0.002	0.003	0.003	0.002	0.002	0.002	0.002	0.002	0.002
豊中市	野田	0.016	0.014	0.014	0.009	-	-	-	-	-	-	-	-	-	-	-
豊中市	豊中市千成	0.016	0.013	0.015	0.011	0.010	0.009	0.008	0.008	0.011	0.009	0.005	0.005	0.005	0.004	0.004
池田市	池田市立南畑会館	0.005	0.005	0.005	0.004	0.003	0.002	0.001	0.002	0.001	0.001	0.001	0.001	0.001	0.001	0.001
吹田市	吹田市垂水	0.011	0.010	0.010	0.007	0.007	0.006	0.005	0.006	0.005	0.004	0.003	0.003	0.003	0.004	0.003
吹田市	吹田市北消防署	0.011	0.009	0.010	0.008	0.008	0.007	0.006	0.006	0.005	0.005	0.004	0.004	0.004	0.004	0.003
吹田市	吹田市川園	0.014	0.013	0.013	0.010	0.011	0.009	0.007	0.007	0.006	0.007	0.003	0.003	0.003	0.003	※0.001
吹田市	吹田市高野台	-	-	-	-	-	-	-	-	-	-	-	-	-	-	※0.003
泉大津市	泉大津市役所	0.009	0.008	0.008	0.004	0.005	0.004	0.003	0.004	0.003	0.003	0.003	0.002	0.002	0.002	0.002
高槻市	高槻南	0.008	0.007	0.008	0.007	0.006	0.006	0.004	0.005	0.004	0.004	-	-	-	-	-

## (3)一酸化窒素濃度の推移(年平均値)

(単位:ppm)

市(区)町村	測定局名	2004	2005	2006	2007	2008	2009	2010	2011	2012	2013	2014	2015	2016	2017	2018
高槻市	高槻北	0.008	0.005	0.006	0.005	0.004	0.004	0.004	0.004	0.004	0.005	0.003	0.002	0.003	0.003	0.002
高槻市	庄所	-	-	-	-	-	-	-	-	-	※0.004	0.003	0.003	0.003	0.003	0.002
高槻市	梶原	-	-	-	-	-	-	-	-	-	-	-	-	-	-	0.012
貝塚市	貝塚市消防署	0.005	0.005	0.004	0.003	0.003	0.002	0.002	0.002	0.002	0.002	0.001	0.001	0.001	0.001	0.001
守口市	西部コミュニティセンター	0.015	0.014	0.014	0.012	0.009	0.007	0.005	0.006	0.005	0.005	0.004	0.004	0.004	0.005	0.004
守口市	第一測定局(金田)	0.019	0.016	0.016	0.014	0.013	0.012	0.010	0.010	※0.009	0.006	0.005	0.005	0.005	0.005	0.004
守口市	第二測定局(大日)	0.021	0.018	0.018	0.015	0.014	0.013	0.013	0.011	0.008	0.007	0.006	0.006	0.005	0.006	0.005
守口市	第三測定局(錦)	0.021	0.019	0.019	0.017	0.014	0.013	0.012	0.013	0.011	0.010	0.007	0.006	0.005	0.006	0.005
枚方市	楠葉	0.014	0.012	0.013	0.010	0.009	0.008	0.006	0.006	0.006	0.005	0.004	0.004	0.004	0.004	0.003
枚方市	枚方市役所	0.012	0.011	0.011	0.007	0.006	0.006	0.004	0.005	0.004	0.004	0.003	0.003	0.003	0.003	0.002
枚方市	王仁公園	0.004	0.003	0.004	0.003	0.002	0.002	0.002	0.003	0.002	0.003	0.002	0.002	0.002	0.002	0.002
枚方市	香里	0.010	0.009	0.009	0.008	0.006	-	-	-	-	-	-	-	-	-	-
茨木市	茨木市役所	0.014	0.013	0.013	0.011	0.009	0.007	0.006	0.006	0.005	0.005	0.004	0.004	0.004	0.004	0.003
茨木市	耳原小学校	-	-	-	-	-	-	0.004	0.004	0.003	0.003	0.003	0.002	0.003	0.003	0.002
八尾市	八尾市保健所	0.015	0.012	0.013	0.010	0.010	0.008	0.005	0.006	0.005	0.005	0.004	0.004	0.004	0.004	0.004
八尾市	水越	0.004	0.004	0.005	0.003	0.003	0.003	0.003	0.003	0.002	0.003	0.002	0.002	0.002	0.002	0.002
泉佐野市	佐野中学校	0.006	0.005	0.005	0.004	0.004	0.003	0.003	0.003	0.002	0.002	0.002	0.002	0.003	0.002	0.002
富田林市	富田林市役所	0.003	0.003	0.003	0.002	0.002	0.002	0.001	0.002	0.001	0.001	0.001	0.001	0.001	0.001	0.001
寝屋川市	寝屋川市役所	0.011	0.009	0.009	0.007	0.006	0.006	0.005	0.005	0.006	0.005	0.004	0.004	0.004	0.004	0.004
寝屋川市	成田	0.007	0.005	0.006	0.004	0.003	0.004	0.003	0.004	0.003	0.003	0.002	0.002	0.002	0.002	0.002
河内長野市	三日市公民館	0.003	0.002	0.002	0.002	0.001	0.001	0.001	0.001	0.001	0.001	0.001	0.001	0.001	0.001	0.001
松原市	大堀給食センター	0.019	0.016	-	-	-	-	-	-	-	-	-	-	-	-	-
松原市	大塚高校	0.014	0.012	0.011	0.010	0.009	0.008	0.007	0.008	0.007	0.006	0.006	0.005	0.004	0.004	0.004
大東市	大東市役所	0.012	0.007	0.007	0.006	0.005	0.004	0.004	0.004	0.002	0.003	0.003	0.003	0.003	0.003	0.003
和泉市	緑ヶ丘小学校	0.002	0.003	0.002	0.002	0.002	0.002	0.001	0.001	0.001	0.001	0.001	0.001	0.001	0.001	0.001
柏原市	府立修徳学院	0.003	0.003	0.003	0.002	0.002	0.002	0.001	0.001	0.002	0.001	0.001	0.001	0.001	0.001	0.001
柏原市	柏原市役所	0.005	0.005	0.005	0.004	0.004	0.003	0.003	0.003	0.002	0.002	0.002	0.002	0.001	0.002	0.001
門真市	門真市役所	0.011	0.009	0.010	0.008	0.007	0.007	0.006	0.006	0.005	0.005	0.004	0.004	0.003	0.004	0.004
門真市	門真市南	0.012	0.009	0.010	0.008	0.007	0.006	0.006	0.005	0.006	0.005	0.005	0.005	0.005	0.005	0.005
高石市	高石中学校	0.011	0.009	0.010	0.007	0.006	0.005	0.003	0.004	0.003	0.003	0.002	0.002	0.002	0.002	0.002
高石市	高石市公害監視センター	0.013	0.011	-	-	-	-	-	-	-	-	-	-	-	-	-
高石市	高石消防署高師浜出張所	-	-	0.013	0.010	0.010	0.008	0.008	0.008	0.006	0.006	0.006	0.006	0.006	0.006	0.005
高石市	取石小学校	0.010	-	-	-	-	-	-	-	-	-	-	-	-	-	-
藤井寺市	藤井寺市役所	0.008	0.007	0.007	0.006	0.005	0.005	0.003	0.004	0.004	0.004	0.003	0.003	0.003	0.003	0.002
東大阪市	東大阪市西保健センター	0.015	0.013	0.014	0.010	0.010	0.007	0.005	0.005	0.005	0.005	0.003	0.004	0.004	0.004	0.003

## (3)一酸化窒素濃度の推移(年平均値)

(単位:ppm)

市(区)町村	測定局名	2004	2005	2006	2007	2008	2009	2010	2011	2012	2013	2014	2015	2016	2017	2018
東大阪市	東大阪市六万寺(仮設)	0.006	0.006	0.005	0.004	0.004	0.004	0.003	0.003	0.003	0.004	0.003	0.002	0.002	0.002	0.002
泉南市	泉南市役所	0.007	0.006	0.006	0.004	0.005	0.004	0.003	0.003	0.003	0.003	0.002	0.002	0.002	0.002	0.002
交野市	交野市役所	0.008	0.006	0.007	0.006	0.004	0.003	0.004	0.004	0.003	0.003	0.002	0.002	0.002	0.002	0.002
阪南市	南海団地	0.003	0.003	0.003	0.001	0.001	0.001	0.001	0.001	0.001	0.001	0.001	0.001	0.001	0.001	0.001
島本町	島本町役場	0.015	0.016	0.017	0.015	0.013	0.012	0.010	0.010	0.009	0.008	0.007	0.006	0.005	0.005	0.004
豊能町	豊能町役場	-	-	-	-	-	0.003	0.002	0.001	0.001	0.001	0.001	0.001	0.001	0.001	0.001
熊取町	熊取町役場	0.008	0.008	0.009	0.008	0.007	-	-	-	-	-	-	-	-	-	-
岬町	岬町役場	0.007	0.007	0.006	0.004	※0.004	-	-	-	-	-	-	-	-	-	-
大阪市北区	梅田新道	0.045	0.029	0.026	0.023	0.020	0.018	0.017	0.018	0.014	0.013	0.012	0.010	0.010	0.008	0.007
大阪市西淀川区	出来島小学校	0.039	0.031	0.030	0.024	0.024	0.021	0.023	0.022	0.018	0.016	0.016	0.012	0.011	0.013	0.018
大阪市住之江区	北粉浜小学校	0.037	0.034	0.034	0.029	0.027	※0.019	0.025	0.023	0.020	0.017	0.015	0.013	0.012	0.009	0.009
大阪市東住吉区	杭全町交差点	0.052	0.045	0.048	0.041	0.037	0.036	0.028	0.030	0.028	0.023	0.019	0.021	0.020	0.016	0.016
大阪市旭区	新森小路小学校	0.080	0.072	0.063	0.055	0.036	0.033	0.032	0.029	0.026	0.024	0.022	0.021	0.019	0.019	0.017
大阪市福島区	海老江西小学校	0.033	0.028	0.026	0.023	0.021	0.019	0.019	0.019	0.017	0.014	0.011	0.010	0.009	0.008	0.007
大阪市東成区	今里交差点	0.060	0.054	0.045	0.039	0.036	0.032	0.032	0.028	0.026	0.024	0.018	0.017	0.016	0.015	0.015
大阪市鶴見区	茨田中学校	0.042	0.037	0.037	0.034	0.033	0.032	0.028	0.026	0.024	0.022	0.020	0.019	0.017	0.017	0.015
大阪市住之江区	住之江交差点	0.041	0.037	0.036	0.032	0.029	0.027	0.026	0.028	0.027	0.025	0.024	0.021	0.019	0.018	0.016
大阪市東淀川区	上新庄交差点	0.038	0.033	0.033	0.029	0.026	0.025	0.021	0.020	0.018	0.018	0.015	0.015	0.014	0.014	0.012
大阪市住吉区	我孫子中学校	0.026	0.022	0.024	0.019	0.017	0.016	0.013	0.014	0.013	0.012	0.010	0.010	0.009	0.009	0.008
堺市堺区	堺市役所	0.043	0.025	0.020	0.016	0.015	0.010	0.008	0.009	0.008	0.008	0.007	0.007	0.006	0.006	0.006
堺市堺区	第二阪和	0.027	0.021	0.018	※0.009	-	-	-	-	-	-	-	-	-	-	-
堺市北区	中環	0.051	0.047	0.042	0.031	0.030	0.026	0.024	0.024	※0.019	-	-	-	-	-	-
堺市西区	湾岸	0.026	0.025	0.025	0.021	0.019	0.014	0.011	0.012	0.011	0.010	0.008	0.008	0.009	0.009	0.008
堺市北区	常磐浜寺	0.020	0.018	0.018	0.014	0.013	0.009	0.008	0.008	0.007	0.006	0.005	0.004	0.004	0.004	0.003
堺市中区	阪和深井畑山	0.030	0.025	0.022	0.017	0.016	0.013	0.012	0.012	0.012	0.010	0.008	0.009	0.008	0.008	0.007
堺市南区	阪和泉北	0.018	0.017	0.018	※0.01	-	-	-	-	-	-	-	-	-	-	-
堺市美原区	美原丹上	0.025	0.024	0.027	0.024	0.022	0.019	0.017	0.017	0.016	0.015	0.013	0.013	0.012	0.011	0.010
堺市東区	中環石原	-	-	-	-	-	-	-	-	※0.038	0.030	0.027	0.026	0.025	0.020	0.021
岸和田市	天の川下水ポンプ場	0.026	0.024	0.023	0.020	0.019	0.017	0.017	0.014	0.013	0.012	0.011	0.010	0.009	0.009	0.008
岸和田市	岸和田市役所	0.016	0.012	0.012	0.009	0.008	-	-	-	-	-	-	-	-	-	-
豊中市	豊中市役所	0.024	0.022	0.020	0.015	0.015	0.016	0.013	0.014	0.012	0.011	0.009	0.008	0.007	0.006	0.005
豊中市	豊中市千里	0.030	0.028	0.026	0.025	0.022	0.018	0.017	0.017	0.014	0.014	0.011	0.010	0.008	0.008	0.006
吹田市	吹田簡易裁判所	0.029	0.025	0.027	0.024	0.020	0.021	0.015	0.017	0.015	0.015	0.013	0.013	0.014	0.012	0.011
高槻市	高槻市役所	0.041	0.036	0.038	0.033	0.030	0.027	0.022	0.021	0.021	0.020	0.018	0.017	0.014	0.012	0.011
高槻市	緑が丘	0.035	0.034	0.038	0.035	0.032	0.028	0.025	0.025	0.022	0.022	0.018	0.015	0.014	0.013	-





## (4)窒素酸化物濃度の推移(年平均値)

(単位:ppm)

市(区)町村	測定局名	2004	2005	2006	2007	2008	2009	2010	2011	2012	2013	2014	2015	2016	2017	2018
大阪府中央区	国設大阪	0.041	0.038	0.040	0.033	0.032	0.029	0.028	0.028	0.027	0.026	0.024	0.025	0.023	0.025	0.022
大阪府北区	菅北小学校	0.036	0.034	0.034	0.030	0.029	0.025	0.028	0.027	0.026	0.026	0.023	0.023	0.021	0.023	0.021
大阪府此花区	此花区役所	0.048	0.045	0.048	0.041	0.041	0.038	0.033	0.035	0.035	0.033	0.030	0.032	0.029	0.029	0.028
大阪府大正区	平尾小学校	0.040	0.039	0.041	0.035	0.034	0.032	0.030	0.030	0.028	0.027	0.025	0.025	0.024	0.025	0.024
大阪府西淀川区	淀中学校	0.038	0.035	0.038	0.033	0.030	0.028	0.028	0.028	0.026	0.026	0.024	0.024	0.023	0.025	0.022
大阪府淀川区	野中小学校	0.047	0.039	0.038	0.034	0.033	0.030	0.028	0.027	0.026	0.023	0.020	0.020	0.019	0.018	0.018
大阪府生野区	勝山中学校	0.039	0.036	0.037	0.032	0.031	0.030	0.027	0.028	0.027	0.024	0.021	0.021	0.020	0.022	0.020
大阪府旭区	大宮中学校	0.039	0.038	0.039	0.033	0.032	0.031	0.029	0.029	0.028	0.025	0.023	0.024	0.022	0.022	0.020
大阪府城東区	聖賢小学校	0.045	0.034	0.036	0.031	0.029	0.028	0.026	0.025	0.025	0.023	0.021	0.020	0.020	0.022	0.019
大阪府住之江区	清江小学校	0.040	0.039	0.041	0.033	0.034	0.032	0.029	0.029	0.029	0.028	0.025	0.025	0.025	0.025	0.024
大阪府平野区	摂陽中学校	0.041	0.037	0.039	0.034	0.035	0.031	0.028	0.029	0.028	0.027	0.026	0.024	0.024	0.022	0.023
大阪府西成区	今宮中学校	0.045	0.042	0.040	0.040	0.036	0.036	0.027	0.029	0.029	0.027	0.026	0.025	0.024	0.024	0.022
大阪府西区	九条南小学校	0.043	0.041	0.041	0.034	0.034	0.037	0.037	0.034	0.034	0.032	0.031	0.030	0.029	0.029	0.026
大阪府住之江区	南港中央公園	0.049	0.045	0.047	0.041	0.042	0.039	0.035	0.036	0.035	0.036	0.032	0.033	0.031	0.031	0.031
堺市堺区	少林寺	0.041	0.036	0.037	0.030	0.031	0.029	0.025	0.024	0.026	0.025	0.023	0.023	0.021	0.021	0.020
堺市西区	浜寺	0.038	0.034	0.035	0.027	0.027	0.025	0.022	0.023	0.022	0.020	0.018	0.019	0.018	0.019	0.019
堺市西区	石津	0.039	0.036	0.039	0.031	0.030	0.026	0.025	0.029	0.027	0.024	0.022	0.022	0.021	0.020	0.019
堺市北区	金岡	0.034	0.030	0.030	0.024	0.022	0.022	0.019	0.019	0.019	0.018	0.016	0.017	※0.014	-	-
堺市堺区	三宝	0.044	0.041	0.042	0.035	0.036	0.032	0.031	0.029	0.028	0.027	0.025	0.025	0.026	0.025	0.023
堺市南区	若松台	0.019	0.019	0.020	0.015	0.015	0.014	0.012	0.012	0.012	0.011	0.010	0.010	0.009	0.009	0.009
堺市東区	登美丘	0.026	0.024	0.024	0.021	0.020	0.017	0.015	0.016	0.015	0.015	0.013	0.014	0.012	0.012	0.012
堺市南区	桃山台	0.022	0.020	0.020	※0.014	-	-	-	-	-	-	-	-	-	-	-
堺市中区	深井	0.030	0.028	0.029	0.024	0.023	0.020	0.018	0.018	0.017	0.018	0.017	0.017	0.016	0.016	0.016
堺市美原区	美原	-	-	-	-	0.025	0.022	0.020	0.019	0.019	0.020	0.018	0.017	0.016	0.016	0.016
堺市北区	金岡南	-	-	-	-	-	-	-	-	-	-	-	-	※0.019	0.017	0.016
岸和田市	岸和田中央公園	0.030	0.029	0.028	0.022	0.022	0.018	0.016	0.016	0.016	0.014	0.014	0.014	0.013	0.012	0.012
豊中市	野田	0.038	0.038	0.036	0.031	-	-	-	-	-	-	-	-	-	-	-
豊中市	豊中市千成	0.038	0.036	0.033	0.027	0.028	0.029	0.028	0.026	0.029	0.025	0.020	0.020	0.019	0.019	0.019
池田市	池田市立南畑会館	0.019	0.019	0.018	0.015	0.013	0.012	0.011	0.011	0.010	0.010	0.009	0.009	0.009	0.009	0.008
吹田市	吹田市垂水	0.038	0.036	0.036	0.030	0.029	0.027	0.025	0.025	0.024	0.023	0.020	0.019	0.018	0.020	0.017
吹田市	吹田市北消防署	0.031	0.030	0.030	0.026	0.023	0.023	0.021	0.021	0.019	0.019	0.017	0.016	0.016	0.018	0.014
吹田市	吹田市川園	0.037	0.034	0.035	0.030	0.026	0.025	0.023	0.023	0.020	0.022	0.019	0.019	0.019	0.019	※0.014
吹田市	吹田市高野台	-	-	-	-	-	-	-	-	-	-	-	-	-	-	※0.017
泉大津市	泉大津市役所	0.032	0.032	0.031	0.025	0.025	0.022	0.019	0.019	0.019	0.018	0.017	0.017	0.016	0.016	0.017
高槻市	高槻南	0.029	0.028	0.028	0.025	0.023	0.021	0.019	0.019	0.018	0.017	-	-	-	-	-

## (4)窒素酸化物濃度の推移(年平均値)

(単位:ppm)

市(区)町村	測定局名	2004	2005	2006	2007	2008	2009	2010	2011	2012	2013	2014	2015	2016	2017	2018
高槻市	高槻北	0.021	0.015	0.020	0.018	0.016	0.015	0.014	0.014	0.013	0.014	0.012	0.011	0.011	0.011	0.010
高槻市	庄所	-	-	-	-	-	-	-	-	-	※0.021	0.016	0.016	0.014	0.015	0.013
高槻市	梶原	-	-	-	-	-	-	-	-	-	-	-	-	-	-	0.033
貝塚市	貝塚市消防署	0.021	0.021	0.021	0.017	0.017	0.015	0.013	0.013	0.013	0.012	0.012	0.012	0.011	0.011	0.011
守口市	西部コミュニティセンター	0.040	0.038	0.038	0.033	0.028	0.026	0.023	0.023	0.022	0.021	0.020	0.019	0.019	0.022	0.019
守口市	第一測定局(金田)	0.045	0.040	0.041	0.036	0.029	0.031	0.029	0.028	※0.033	0.023	0.021	0.022	0.020	0.021	0.019
守口市	第二測定局(大日)	0.047	0.043	0.041	0.038	0.036	0.029	0.031	0.032	0.028	0.027	0.025	0.024	0.022	0.023	0.020
守口市	第三測定局(錦)	0.047	0.047	0.045	0.040	0.036	0.033	0.029	0.034	0.029	0.027	0.023	0.024	0.023	0.024	0.021
枚方市	楠葉	0.037	0.034	0.035	0.029	0.027	0.025	0.022	0.023	0.023	0.021	0.019	0.018	0.017	0.018	0.016
枚方市	枚方市役所	0.035	0.033	0.034	0.027	0.025	0.023	0.022	0.021	0.019	0.019	0.017	0.017	0.016	0.017	0.015
枚方市	王仁公園	0.021	0.020	0.020	0.018	0.016	0.014	0.016	0.017	0.015	0.016	0.015	0.013	0.012	0.014	0.012
枚方市	香里	0.030	0.028	0.028	0.024	0.021	-	-	-	-	-	-	-	-	-	-
茨木市	茨木市役所	0.038	0.035	0.035	0.031	0.028	0.026	0.024	0.023	0.022	0.022	0.019	0.018	0.017	0.018	0.017
茨木市	耳原小学校	-	-	-	-	-	-	0.015	0.016	0.014	0.014	0.013	0.012	0.012	0.012	0.012
八尾市	八尾市保健所	0.039	0.035	0.036	0.029	0.029	0.026	0.023	0.023	0.023	0.021	0.019	0.019	0.018	0.018	0.018
八尾市	水越	0.021	0.019	0.021	0.017	0.016	0.015	0.015	0.015	0.013	0.013	0.013	0.012	0.011	0.012	0.010
泉佐野市	佐野中学校	0.023	0.023	0.023	0.019	0.019	0.017	0.015	0.015	0.015	0.014	0.013	0.014	0.014	0.013	0.013
富田林市	富田林市役所	0.019	0.019	0.019	0.016	0.016	0.014	0.013	0.013	0.011	0.011	0.010	0.010	0.010	0.010	0.009
寝屋川市	寝屋川市役所	0.033	0.031	0.031	0.027	0.025	0.024	0.023	0.022	0.022	0.021	0.019	0.019	0.019	0.018	※0.018
寝屋川市	成田	0.027	0.025	0.025	0.021	0.019	0.019	0.018	0.018	0.017	0.017	0.015	0.015	0.014	0.015	0.013
河内長野市	三日市公民館	0.014	0.014	0.013	0.012	0.011	0.010	0.009	0.009	0.008	0.008	0.007	0.007	0.006	0.006	0.006
松原市	大堀給食センター	0.046	0.042	-	-	-	-	-	-	-	-	-	-	-	-	-
松原市	大塚高校	0.041	0.038	0.037	0.035	0.032	0.030	0.028	0.029	0.027	0.027	0.025	0.023	0.021	0.021	0.020
大東市	大東市役所	0.034	0.028	0.028	0.024	0.022	0.020	0.019	0.018	0.015	0.016	0.016	0.015	0.015	0.016	0.014
和泉市	緑ヶ丘小学校	0.014	0.015	0.014	0.012	0.012	0.011	0.009	0.010	0.010	0.009	0.008	0.008	0.008	0.008	0.008
柏原市	府立修徳学院	0.017	0.017	0.016	0.014	0.013	0.012	0.011	0.011	0.011	0.010	0.009	0.008	0.008	0.008	0.008
柏原市	柏原市役所	0.023	0.022	0.023	0.020	0.018	0.017	0.016	0.015	0.015	0.014	0.013	0.012	0.011	0.011	0.010
門真市	門真市役所	0.035	0.032	0.033	0.030	0.027	0.026	0.025	0.025	0.023	0.023	0.021	0.020	0.018	0.021	0.018
門真市	門真市南	0.035	0.032	0.032	0.028	0.026	0.024	0.025	0.021	0.025	0.023	0.024	0.021	0.021	0.021	0.020
高石市	高石中学校	0.035	0.032	0.034	0.026	0.026	0.022	0.020	0.019	0.019	0.018	0.016	0.016	0.016	0.016	0.015
高石市	高石市公害監視センター	0.038	0.035	-	-	-	-	-	-	-	-	-	-	-	-	-
高石市	高石消防署高師浜出張所	-	-	0.041	0.036	0.033	0.030	0.029	0.028	0.027	0.026	0.026	0.026	0.026	0.026	0.022
高石市	取石小学校	0.032	-	-	-	-	-	-	-	-	-	-	-	-	-	-
藤井寺市	藤井寺市役所	0.029	0.028	0.028	0.024	0.024	0.022	0.019	0.020	0.020	0.021	0.018	0.017	0.016	0.016	0.014
東大阪市	東大阪市西保健センター	0.040	0.037	0.038	0.031	0.030	0.025	0.023	0.023	0.023	0.022	0.019	0.020	0.019	0.019	0.016

## (4)窒素酸化物濃度の推移(年平均値)

(単位: ppm)

市(区)町村	測定局名	2004	2005	2006	2007	2008	2009	2010	2011	2012	2013	2014	2015	2016	2017	2018
東大阪市	東大阪市六万寺(仮設)	0.026	0.026	0.024	0.022	0.020	0.019	0.018	0.018	0.017	0.017	0.016	0.014	0.012	0.014	0.014
泉南市	泉南市役所	0.024	0.023	0.024	0.020	0.020	0.017	0.015	0.015	0.014	0.013	0.013	0.012	0.011	0.011	0.011
交野市	交野市役所	0.027	0.024	0.025	0.021	0.018	0.017	0.019	0.019	0.017	0.017	0.015	0.014	0.014	0.014	0.012
阪南市	南海団地	0.013	0.014	0.013	0.011	0.011	0.009	0.008	0.009	0.008	0.008	0.008	0.008	0.008	0.007	0.007
島本町	島本町役場	0.037	0.038	0.039	0.036	0.034	0.033	0.030	0.029	0.027	0.027	0.024	0.022	0.019	0.020	0.018
豊能町	豊能町役場	-	-	-	-	-	0.009	0.008	0.006	0.006	0.006	0.005	0.005	0.005	0.006	0.005
熊取町	熊取町役場	0.026	0.026	0.027	0.024	0.022	-	-	-	-	-	-	-	-	-	-
岬町	岬町役場	0.021	0.019	0.018	0.014	※0.014	-	-	-	-	-	-	-	-	-	-
大阪市北区	梅田新道	0.085	0.064	0.060	0.056	0.051	0.048	0.046	0.046	0.042	0.040	0.038	0.039	0.037	0.033	0.030
大阪市西淀川区	出来島小学校	0.077	0.067	0.066	0.056	0.056	0.052	0.054	0.050	0.046	0.043	0.043	0.040	0.038	0.041	0.043
大阪市住之江区	北粉浜小学校	0.071	0.064	0.066	0.061	0.059	※0.049	0.056	0.052	0.048	0.044	0.041	0.038	0.035	0.032	0.030
大阪市東住吉区	杭全町交差点	0.088	0.081	0.085	0.075	0.070	0.068	0.056	0.060	0.058	0.050	0.045	0.048	0.047	0.039	0.038
大阪市旭区	新森小路小学校	0.120	0.112	0.102	0.091	0.067	0.063	0.061	0.055	0.052	0.051	0.047	0.047	0.044	0.045	0.040
大阪市福島区	海老江西小学校	0.063	0.057	0.056	0.051	0.048	0.044	0.044	0.044	0.041	0.038	0.036	0.034	0.031	0.030	0.028
大阪市東成区	今里交差点	0.102	0.096	0.085	0.076	0.072	0.068	0.067	0.061	0.058	0.057	0.051	0.049	0.045	0.046	0.042
大阪市鶴見区	茨田中学校	0.077	0.071	0.070	0.066	0.065	0.063	0.058	0.055	0.052	0.049	0.046	0.045	0.041	0.041	0.036
大阪市住之江区	住之江交差点	0.078	0.073	0.072	0.066	0.063	0.060	0.058	0.059	0.058	0.056	0.053	0.049	0.046	0.045	0.042
大阪市東淀川区	上新庄交差点	0.072	0.065	0.065	0.060	0.056	0.053	0.048	0.046	0.043	0.043	0.039	0.038	0.037	0.036	0.033
大阪市住吉区	我孫子中学校	0.056	0.051	0.053	0.045	0.044	0.041	0.037	0.038	0.036	0.035	0.031	0.031	0.029	0.028	0.026
堺市堺区	堺市役所	0.081	0.058	0.050	0.042	0.040	0.035	0.032	0.033	0.032	0.030	0.028	0.030	0.027	0.028	0.026
堺市堺区	第二阪和	0.056	0.050	0.047	※0.034	-	-	-	-	-	-	-	-	-	-	-
堺市北区	中環	0.084	0.083	0.074	0.060	0.063	0.056	0.055	0.053	※0.047	-	-	-	-	-	-
堺市西区	湾岸	0.060	0.059	0.059	0.053	0.049	0.044	0.041	0.040	0.040	0.039	0.033	0.033	0.034	0.033	0.031
堺市北区	常磐浜寺	0.048	0.045	0.045	0.036	0.036	0.033	0.031	0.031	0.028	0.026	0.023	0.022	0.021	0.022	0.022
堺市中区	阪和深井畑山	0.058	0.051	0.048	0.041	0.040	0.036	0.034	0.033	0.032	0.030	0.027	0.028	0.027	0.026	0.025
堺市南区	阪和泉北	0.040	0.039	0.040	※0.029	-	-	-	-	-	-	-	-	-	-	-
堺市美原区	美原丹上	0.055	0.053	0.058	0.053	0.051	0.045	0.042	0.042	0.040	0.039	0.035	0.035	0.032	0.032	0.030
堺市東区	中環石原	-	-	-	-	-	-	-	-	※0.07	0.059	0.055	0.052	0.051	0.044	0.044
岸和田市	天の川下水ポンプ場	0.054	0.053	0.051	0.047	0.044	0.041	0.039	0.035	0.035	0.033	0.031	0.029	0.028	0.027	0.025
岸和田市	岸和田市役所	0.040	0.034	0.034	0.028	0.027	-	-	-	-	-	-	-	-	-	-
豊中市	豊中市役所	0.052	0.049	0.045	0.036	0.035	0.038	0.034	0.033	0.031	0.029	0.026	0.024	0.022	0.023	0.019
豊中市	豊中市千里	0.057	0.057	0.054	0.049	0.045	0.043	0.042	0.041	0.036	0.037	0.032	0.031	0.026	0.029	0.022
吹田市	吹田簡易裁判所	0.056	0.052	0.055	0.049	0.043	0.043	0.035	0.038	0.036	0.035	0.032	0.033	0.033	0.031	0.029
高槻市	高槻市役所	0.073	0.066	0.069	0.063	0.055	0.053	0.047	0.044	0.044	0.043	0.040	0.039	0.033	0.030	0.028
高槻市	緑が丘	0.062	0.062	0.068	0.064	0.061	0.056	0.052	0.051	0.047	0.048	0.042	0.039	0.036	0.035	-



## (5)浮遊粒子状物質濃度の推移(年平均値)

(単位:mg/m<sup>3</sup>)

市(区)町村	測定局名	2004	2005	2006	2007	2008	2009	2010	2011	2012	2013	2014	2015	2016	2017	2018
大阪市中央区	国設大阪	0.029	0.029	0.031	0.025	0.022	0.021	0.021	0.021	0.020	0.022	0.023	0.019	0.019	0.018	0.016
大阪市北区	菅北小学校	0.034	0.034	0.033	0.031	0.029	0.026	0.023	0.021	0.018	0.024	0.024	0.022	0.021	0.022	0.021
大阪市此花区	此花区役所	0.029	0.030	0.031	0.027	0.025	0.024	0.023	0.021	0.020	0.021	0.020	0.020	0.020	0.019	0.018
大阪市大正区	平尾小学校	0.037	0.040	0.041	0.038	0.035	0.035	0.033	0.031	0.030	0.030	0.025	0.025	0.023	0.020	0.019
大阪市西淀川区	淀中学校	0.027	0.029	0.028	0.026	0.025	0.022	0.022	0.020	0.020	0.019	0.017	0.020	0.018	0.019	0.017
大阪市淀川区	野中小学校	0.022	0.028	0.027	0.025	0.024	0.023	0.022	0.020	0.019	0.020	0.018	0.019	0.018	0.019	0.017
大阪市生野区	勝山中学校	0.033	0.034	0.035	0.031	0.028	0.025	0.023	0.024	0.024	0.025	0.024	0.021	0.020	0.021	0.020
大阪市旭区	大宮中学校	0.026	0.026	0.027	0.025	0.021	0.020	0.021	0.021	0.020	0.022	0.020	0.019	0.019	0.019	0.016
大阪市城東区	聖賢小学校	0.027	0.028	0.028	0.025	0.023	0.021	0.020	0.019	0.019	0.019	0.019	0.019	0.018	0.018	0.016
大阪市住之江区	清江小学校	0.034	0.035	0.034	0.031	0.028	0.026	0.022	0.021	0.020	0.020	0.022	0.020	0.019	0.019	0.017
大阪市平野区	摂陽中学校	0.026	0.026	0.028	0.025	0.024	※0.021	0.021	0.020	0.022	0.023	0.020	0.019	0.016	0.018	0.017
大阪市西成区	今宮中学校	0.034	0.035	0.034	0.031	0.028	0.026	0.024	0.023	0.020	0.023	0.023	0.022	0.020	0.021	0.018
大阪市西区	九条南小学校	0.031	0.033	0.033	0.032	0.030	※0.029	0.030	0.028	0.028	0.026	0.026	0.025	0.024	0.026	0.026
大阪市鶴見区	茨田北小学校	0.034	0.033	0.031	0.033	0.031	0.030	0.032	0.026	0.026	0.028	0.025	0.020	0.019	0.019	0.017
大阪市住之江区	南港中央公園	0.035	0.037	0.037	0.033	0.031	0.028	0.027	0.027	0.028	0.030	0.030	0.026	0.024	0.019	0.017
堺市堺区	少林寺	0.026	0.029	0.029	0.026	0.024	0.022	0.022	0.022	0.021	0.021	0.020	0.020	0.018	0.018	0.018
堺市西区	浜寺	0.031	0.032	0.033	0.030	0.027	0.026	0.025	0.026	0.025	0.022	0.022	0.023	0.022	0.019	0.019
堺市西区	石津	0.029	0.031	0.033	0.029	0.026	0.024	0.024	0.022	0.021	0.022	0.023	0.022	0.019	0.020	0.020
堺市北区	金岡	0.027	0.029	0.031	0.029	0.027	0.023	0.022	0.022	0.021	0.021	0.021	0.021	※0.022	-	-
堺市堺区	三宝	0.029	0.032	0.035	0.032	0.029	0.027	0.028	0.028	0.028	0.030	0.028	0.027	0.025	0.020	0.019
堺市南区	若松台	0.025	0.028	0.028	0.025	0.023	0.021	0.019	0.019	0.019	0.020	0.019	0.018	0.017	0.017	0.017
堺市東区	登美丘	0.028	0.030	0.030	0.027	0.026	0.024	0.021	0.020	0.020	0.023	0.020	0.019	0.017	0.019	0.018
堺市南区	桃山台	0.027	0.029	0.027	※0.027	-	-	-	-	-	-	-	-	-	-	-
堺市中区	深井	0.029	0.030	0.032	0.029	0.027	0.025	0.024	0.025	0.025	0.025	0.020	0.019	0.018	0.018	0.018
堺市美原区	美原	-	-	-	-	0.026	0.024	0.023	0.020	0.021	0.022	0.021	0.020	0.018	0.019	0.019
堺市北区	金岡南	-	-	-	-	-	-	-	-	-	-	-	-	※0.015	0.018	0.018
岸和田市	岸和田中央公園	0.027	0.031	0.029	0.027	0.025	0.025	0.021	0.021	0.020	0.023	0.022	0.021	0.020	0.018	0.016
豊中市	野田	0.030	0.029	0.026	0.022	-	-	-	-	-	-	-	-	-	-	-
豊中市	豊中市千成	0.037	0.039	0.038	0.036	0.032	0.031	0.032	0.033	0.030	0.034	0.019	0.019	0.018	0.019	0.018
池田市	池田市立南畑会館	0.019	0.020	0.026	0.024	0.022	0.020	0.021	0.020	0.019	0.022	0.020	0.019	0.019	0.019	0.018
吹田市	吹田市垂水	0.023	0.025	0.023	0.019	0.019	0.018	0.018	0.016	0.015	0.015	0.014	0.019	0.017	0.018	0.016
吹田市	吹田市北消防署	0.020	0.022	0.022	0.019	0.018	0.018	0.017	0.017	0.018	0.015	0.014	0.017	0.015	0.014	0.017
吹田市	吹田市川園	0.022	0.025	0.026	0.021	0.019	0.016	0.017	0.015	0.013	0.014	0.014	0.019	0.018	0.017	※0.019
吹田市	吹田市高野台	-	-	-	-	-	-	-	-	-	-	-	-	-	-	※0.014
泉大津市	泉大津市役所	0.024	0.029	0.031	0.029	0.025	0.023	0.023	0.024	0.022	0.024	0.022	0.022	0.019	0.019	0.019

## (5)浮遊粒子状物質濃度の推移(年平均値)

(単位:mg/m<sup>3</sup>)

市(区)町村	測定局名	2004	2005	2006	2007	2008	2009	2010	2011	2012	2013	2014	2015	2016	2017	2018
高槻市	高槻南	0.029	0.027	0.027	0.023	0.022	0.025	0.024	0.020	0.020	0.022	-	-	-	-	-
高槻市	高槻北	0.016	0.022	0.028	0.028	0.028	0.029	0.031	0.022	0.020	0.022	0.018	0.020	0.018	0.016	0.016
高槻市	庄所	-	-	-	-	-	-	-	-	-	※0.024	0.021	0.019	0.017	0.017	0.017
高槻市	梶原	-	-	-	-	-	-	-	-	-	-	-	-	-	-	0.016
貝塚市	貝塚市消防署	0.025	0.029	0.029	0.029	0.025	0.022	0.023	0.020	0.019	0.021	0.020	0.019	0.018	0.017	0.018
守口市	西部コミュニティセンター	0.027	0.026	0.025	0.023	0.019	0.016	0.021	0.019	0.017	0.020	0.019	0.017	0.016	0.016	0.016
守口市	第一測定局(金田)	0.031	0.032	0.029	0.025	0.024	0.024	0.023	0.020	※0.021	0.021	0.022	0.020	0.020	0.022	0.021
守口市	第二測定局(大日)	0.025	0.026	0.025	0.023	0.023	0.022	0.021	0.017	0.015	0.018	0.016	0.017	0.016	0.018	0.018
守口市	第三測定局(錦)	0.030	0.029	0.029	0.026	0.024	0.023	0.022	0.022	0.021	0.022	0.020	0.021	0.023	0.022	0.024
枚方市	楠葉	0.024	0.027	0.027	0.024	0.023	0.021	0.021	0.020	0.018	0.019	0.020	0.019	0.018	0.017	0.016
枚方市	枚方市役所	0.024	0.027	0.026	0.024	0.022	0.021	0.018	0.018	0.017	0.020	0.019	0.018	0.016	0.016	0.015
枚方市	王仁公園	0.025	0.028	0.027	0.024	0.022	0.022	0.022	0.021	0.020	0.022	0.017	0.016	0.016	0.015	0.014
枚方市	香里	0.024	0.028	0.028	0.025	0.022	-	-	-	-	-	-	-	-	-	-
茨木市	茨木市役所	0.024	0.026	0.024	0.022	0.023	0.020	0.027	0.019	0.018	0.019	0.018	0.019	0.018	0.017	0.015
茨木市	耳原小学校	-	-	-	-	-	-	0.018	0.017	0.017	0.018	0.017	0.016	0.016	0.016	0.015
八尾市	八尾市保健所	0.027	0.029	0.030	0.027	0.025	0.025	0.023	0.021	0.021	0.023	0.022	0.020	0.020	0.020	0.020
八尾市	水越	0.030	0.033	0.031	0.027	0.026	0.024	0.021	0.019	0.017	0.019	0.018	0.018	0.017	0.015	0.015
泉佐野市	佐野中学校	0.027	0.025	0.026	0.024	0.024	0.022	0.023	0.023	0.023	0.025	0.024	0.022	0.020	0.020	0.020
富田林市	富田林市役所	0.027	0.030	0.028	0.026	0.026	0.024	0.021	0.019	0.018	0.019	0.017	0.017	0.018	0.018	0.017
寝屋川市	寝屋川市役所	0.027	0.028	0.029	0.026	0.026	0.023	0.020	0.023	0.023	0.023	0.020	0.021	0.019	0.020	0.017
寝屋川市	成田	0.026	※0.037	※0.039	0.025	0.025	0.022	0.022	0.021	0.019	0.023	0.022	0.021	0.020	0.021	0.020
河内長野市	三日市公民館	0.024	0.023	0.026	0.024	0.024	0.021	0.019	0.022	0.020	0.022	0.020	0.019	0.019	0.019	0.019
松原市	大堀給食センター	0.029	0.031	-	-	-	-	-	-	-	-	-	-	-	-	-
松原市	大塚高校	0.032	0.033	0.033	0.029	0.025	0.023	0.023	0.021	0.020	0.021	0.020	0.019	0.018	0.018	0.018
大東市	大東市役所	0.027	0.031	0.028	0.026	0.023	0.022	0.023	0.021	0.021	0.023	0.024	0.021	0.019	0.019	0.018
和泉市	緑ヶ丘小学校	0.024	0.026	0.027	0.025	0.023	0.024	0.022	0.021	0.021	0.021	0.021	0.020	0.019	0.017	0.016
柏原市	府立修徳学院	0.028	0.026	0.028	0.024	0.023	0.022	0.022	0.021	0.021	0.023	0.021	0.019	0.018	0.018	0.018
柏原市	柏原市役所	0.030	0.033	0.031	0.027	※0.022	0.022	0.021	0.022	0.019	0.023	0.024	0.018	0.016	0.016	0.017
門真市	門真市役所	0.027	0.029	0.023	0.031	0.023	0.021	0.020	0.020	0.020	0.020	0.020	0.019	0.017	0.021	0.017
門真市	門真市南	0.026	0.030	0.028	0.026	0.023	0.022	0.021	0.021	0.020	0.021	0.020	0.018	0.017	0.016	0.016
高石市	高石中学校	0.029	0.028	0.028	0.027	0.031	0.027	0.019	0.019	0.019	0.021	0.020	0.020	0.018	0.018	0.019
高石市	高石市公害監視センター	0.029	0.029	-	-	-	-	-	-	-	-	-	-	-	-	-
高石市	高石消防署高師浜出張所	-	-	0.030	0.028	0.026	0.023	0.022	0.021	0.022	0.023	0.020	0.019	0.019	0.019	0.019
高石市	取石小学校	0.026	-	-	-	-	-	-	-	-	-	-	-	-	-	-
藤井寺市	藤井寺市役所	0.026	0.026	0.027	0.026	0.025	0.022	0.021	0.020	0.019	0.021	0.019	0.018	0.015	0.016	0.016

## (5)浮遊粒子状物質濃度の推移(年平均値)

(単位:mg/m<sup>3</sup>)

市(区)町村	測定局名	2004	2005	2006	2007	2008	2009	2010	2011	2012	2013	2014	2015	2016	2017	2018
東大阪市	東大阪市西保健センター	0.029	0.031	0.031	0.026	0.025	0.025	0.027	0.023	0.022	0.022	0.021	0.020	0.019	0.019	0.019
東大阪市	東大阪市六万寺(仮設)	0.029	0.029	0.028	0.025	0.024	0.022	0.022	0.022	0.023	0.023	0.020	0.020	0.020	0.020	0.020
泉南市	泉南市役所	0.024	0.024	0.024	0.023	0.024	0.019	0.023	0.020	0.019	0.022	0.021	0.019	0.017	0.017	0.017
交野市	交野市役所	0.024	0.026	0.027	0.023	0.022	0.021	0.021	0.018	0.018	0.019	0.017	0.016	0.014	0.014	0.013
阪南市	南海団地	0.023	0.026	0.026	0.024	0.022	0.022	0.022	0.021	0.020	0.022	0.021	0.017	0.016	0.016	0.016
島本町	島本町役場	0.022	0.024	0.025	0.023	0.022	0.021	0.021	0.020	0.017	0.020	0.018	0.016	0.015	0.016	0.016
豊能町	豊能町役場	-	-	-	-	-	0.016	0.017	0.018	0.019	0.021	0.021	0.019	0.018	0.018	0.015
熊取町	熊取町役場	0.025	0.027	0.025	0.022	0.021	-	-	-	-	-	-	-	-	-	-
岬町	岬町役場	0.020	0.022	0.029	0.027	※0.032	-	-	-	-	-	-	-	-	-	-
大阪市北区	梅田新道	0.037	0.035	0.034	0.036	0.037	0.038	0.038	0.026	0.025	0.026	0.026	0.024	0.024	0.024	0.023
大阪市西淀川区	出来島小学校	0.030	0.032	0.031	0.028	0.026	0.022	0.022	0.021	0.019	0.022	0.019	0.021	0.021	0.020	0.020
大阪市住之江区	北粉浜小学校	0.036	0.037	0.037	0.032	0.030	0.028	0.027	0.024	0.023	0.027	0.022	0.022	0.022	0.022	0.020
大阪市東住吉区	杭全町交差点	0.032	0.031	0.030	0.027	0.025	0.022	0.021	0.019	0.019	0.022	0.022	0.022	0.021	0.022	0.018
大阪市旭区	新森小路小学校	0.042	0.040	0.040	0.034	0.027	0.026	0.026	0.025	0.024	0.026	0.025	0.025	0.024	0.021	0.019
大阪市福島区	海老江西小学校	0.028	0.029	0.028	0.026	0.023	0.020	0.020	0.021	0.022	0.024	0.022	0.020	0.018	0.019	0.018
大阪市東成区	今里交差点	0.043	0.042	0.042	0.036	0.034	0.032	0.032	0.035	0.033	0.033	0.023	0.022	0.021	0.023	0.022
大阪市鶴見区	茨田中学校	0.035	0.034	0.035	0.031	0.028	0.024	0.023	0.020	0.020	0.021	0.021	0.021	0.020	0.020	0.020
大阪市住吉区	我孫子中学校	0.036	0.038	0.038	0.035	0.032	※0.032	0.029	0.027	0.028	0.029	0.026	0.025	0.018	0.018	0.018
堺市堺区	堺市役所	0.034	0.031	0.035	0.030	0.030	0.028	0.027	0.028	0.027	0.027	0.025	0.024	0.019	0.018	0.017
堺市堺区	第二阪和	0.034	0.036	0.035	※0.034	-	-	-	-	-	-	-	-	-	-	-
堺市北区	中環	0.041	0.036	0.033	0.030	0.026	0.025	0.025	0.023	※0.024	-	-	-	-	-	-
堺市西区	湾岸	0.040	0.037	0.034	0.035	0.031	0.028	0.026	0.024	0.024	0.025	0.024	0.024	0.019	0.021	0.020
堺市北区	常磐浜寺	0.038	0.042	0.039	0.033	0.032	0.031	0.030	0.023	0.023	0.022	0.021	0.021	0.018	0.018	0.019
堺市中区	阪和深井畑山	0.032	0.034	0.033	0.028	0.025	0.024	0.023	0.024	0.026	0.026	0.025	0.025	0.018	0.018	0.018
堺市南区	阪和泉北	0.030	0.033	0.033	※0.031	-	-	-	-	-	-	-	-	-	-	-
堺市美原区	美原丹上	0.032	0.035	0.037	0.034	0.030	0.028	0.026	0.026	0.027	0.026	0.022	0.021	0.019	0.019	0.019
堺市東区	中環石原	-	-	-	-	-	-	-	-	※0.021	0.024	0.022	0.021	0.019	0.019	0.019
岸和田市	天の川下水ポンプ場	0.031	0.033	0.034	0.026	0.027	0.025	0.026	0.025	0.025	0.026	0.025	0.023	0.022	0.023	0.023
岸和田市	岸和田市役所	0.030	-	-	-	-	-	-	-	-	-	-	-	-	-	-
豊中市	豊中市役所	0.024	0.020	0.028	0.022	0.021	0.018	0.020	0.018	0.015	0.022	0.019	0.017	0.015	0.017	0.016
豊中市	豊中市千里	0.030	0.029	0.030	0.029	0.025	0.025	0.024	0.027	0.029	0.031	0.017	0.016	0.016	0.017	0.015
吹田市	吹田簡易裁判所	0.031	0.032	0.030	0.026	0.023	0.027	0.021	0.018	0.016	0.018	0.021	0.020	0.017	0.018	0.016
高槻市	高槻市役所	0.022	0.024	0.026	0.023	0.022	0.021	0.020	0.020	0.020	0.022	0.021	0.019	0.016	0.016	0.015
高槻市	緑が丘	0.020	0.019	0.019	0.016	0.021	0.019	0.020	0.020	0.018	0.018	0.017	0.015	0.016	※0.018	-
守口市	淀川工科高校	0.031	0.033	0.028	0.025	0.027	0.025	0.023	0.022	0.021	0.020	0.020	0.022	0.020	0.019	0.017





## (6)浮遊粒子状物質濃度の推移(日平均値の2%除外値)

(単位:mg/m<sup>3</sup>)

市(区)町村	測定局名	2004	2005	2006	2007	2008	2009	2010	2011	2012	2013	2014	2015	2016	2017	2018
大阪市中央区	国設大阪	0.057	0.061	0.072	0.064	0.047	0.047	0.054	0.045	0.051	0.054	0.052	0.046	0.036	0.039	0.034
大阪市北区	菅北小学校	0.069	0.074	0.069	0.076	0.059	0.058	0.064	0.050	0.056	0.059	0.054	0.051	0.043	0.050	0.047
大阪市此花区	此花区役所	0.059	0.063	0.066	0.066	0.054	0.053	0.059	0.053	0.057	0.057	0.049	0.049	0.039	0.042	0.036
大阪市大正区	平尾小学校	0.073	0.093	0.085	0.096	0.072	0.071	0.079	0.072	0.071	0.075	0.060	0.057	0.047	0.047	0.042
大阪市西淀川区	淀中学校	0.058	0.067	0.062	0.065	0.054	0.048	0.061	0.047	0.052	0.057	0.045	0.052	0.039	0.044	0.041
大阪市淀川区	野中小学校	0.052	0.063	0.060	0.066	0.048	0.048	0.061	0.048	0.049	0.058	0.043	0.048	0.039	0.045	0.043
大阪市生野区	勝山中学校	0.070	0.077	0.074	0.087	0.067	0.064	0.066	0.058	0.058	0.064	0.053	0.052	0.041	0.048	0.046
大阪市旭区	大宮中学校	0.053	0.056	0.060	0.066	0.048	0.045	0.056	0.052	0.050	0.063	0.048	0.050	0.040	0.045	0.042
大阪市城東区	聖賢小学校	0.057	0.068	0.059	0.067	0.054	0.053	0.054	0.049	0.051	0.055	0.049	0.047	0.037	0.043	0.041
大阪市住之江区	清江小学校	0.071	0.079	0.070	0.081	0.063	0.057	0.061	0.051	0.053	0.061	0.050	0.055	0.040	0.046	0.041
大阪市平野区	摂陽中学校	0.056	0.061	0.063	0.069	0.056	※0.047	0.066	0.058	0.054	0.062	0.045	0.049	0.035	0.042	0.042
大阪市西成区	今宮中学校	0.069	0.083	0.071	0.078	0.062	0.059	0.068	0.055	0.055	0.068	0.052	0.053	0.041	0.047	0.042
大阪市西区	九条南小学校	0.061	0.072	0.064	0.076	0.059	※0.058	0.071	0.062	0.061	0.060	0.054	0.058	0.044	0.051	0.050
大阪市鶴見区	茨田北小学校	0.068	0.070	0.067	0.077	0.059	0.056	0.075	0.058	0.059	0.069	0.056	0.048	0.037	0.040	0.038
大阪市住之江区	南港中央公園	0.071	0.076	0.072	0.078	0.061	0.056	0.067	0.055	0.065	0.074	0.062	0.061	0.048	0.041	0.036
堺市堺区	少林寺	0.054	0.070	0.062	0.071	0.052	0.050	0.061	0.055	0.055	0.054	0.048	0.049	0.037	0.044	0.046
堺市西区	浜寺	0.065	0.074	0.074	0.076	0.055	0.052	0.062	0.064	0.066	0.053	0.046	0.048	0.040	0.040	0.042
堺市西区	石津	0.063	0.079	0.072	0.072	0.056	0.052	0.066	0.053	0.056	0.059	0.055	0.053	0.040	0.047	0.049
堺市北区	金岡	0.060	0.071	0.067	0.073	0.060	0.049	0.060	0.053	0.057	0.059	0.047	0.053	※0.043	-	-
堺市堺区	三宝	0.060	0.074	0.077	0.071	0.059	0.053	0.069	0.055	0.061	0.065	0.061	0.055	0.046	0.044	0.043
堺市南区	若松台	0.053	0.069	0.063	0.069	0.048	0.047	0.055	0.045	0.048	0.050	0.046	0.046	0.037	0.037	0.046
堺市東区	登美丘	0.060	0.070	0.066	0.074	0.060	0.056	0.061	0.054	0.054	0.057	0.049	0.047	0.035	0.040	0.041
堺市南区	桃山台	0.058	0.069	0.059	※0.077	-	-	-	-	-	-	-	-	-	-	-
堺市中区	深井	0.061	0.067	0.065	0.069	0.055	0.055	0.065	0.048	0.057	0.055	0.048	0.047	0.036	0.040	0.040
堺市美原区	美原	-	-	-	-	0.055	0.053	0.066	0.052	0.054	0.056	0.048	0.052	0.040	0.039	0.044
堺市北区	金岡南	-	-	-	-	-	-	-	-	-	-	-	-	※0.033	0.039	0.045
岸和田市	岸和田中央公園	0.057	0.067	0.062	0.068	0.049	0.056	0.058	0.043	0.051	0.056	0.050	0.050	0.036	0.039	0.037
豊中市	野田	0.063	0.065	0.063	0.062	-	-	-	-	-	-	-	-	-	-	-
豊中市	豊中市千成	0.065	0.082	0.079	0.088	0.059	0.063	0.065	0.065	0.064	0.072	0.045	0.049	0.036	0.044	0.043
池田市	池田市立南畑会館	0.043	0.052	0.064	0.066	0.054	0.049	0.062	0.048	0.056	0.063	0.049	0.047	0.040	0.043	0.042
吹田市	吹田市垂水	0.051	0.060	0.058	0.055	0.044	0.042	0.052	0.041	0.046	0.048	0.040	0.045	0.034	0.040	0.037
吹田市	吹田市北消防署	0.045	0.061	0.058	0.062	0.047	0.040	0.059	0.043	0.049	0.050	0.041	0.042	0.031	0.036	0.038
吹田市	吹田市川園	0.050	0.061	0.062	0.068	0.047	0.043	0.054	0.038	0.049	0.044	0.039	0.045	0.033	0.039	※0.043
吹田市	吹田市高野台	-	-	-	-	-	-	-	-	-	-	-	-	-	-	※0.029
泉大津市	泉大津市役所	0.058	0.069	0.068	0.076	0.051	0.054	0.067	0.053	0.054	0.066	0.055	0.051	0.040	0.043	0.050

## (6)浮遊粒子状物質濃度の推移(日平均値の2%除外値)

(単位:mg/m<sup>3</sup>)

市(区)町村	測定局名	2004	2005	2006	2007	2008	2009	2010	2011	2012	2013	2014	2015	2016	2017	2018
高槻市	高槻南	0.060	0.060	0.063	0.058	0.049	0.049	0.060	0.043	0.051	0.056	-	-	-	-	-
高槻市	高槻北	0.036	0.042	0.060	0.062	0.051	0.048	0.065	0.047	0.050	0.067	0.046	0.044	0.037	0.037	0.041
高槻市	庄所	-	-	-	-	-	-	-	-	-	※0.052	0.046	0.045	0.035	0.037	0.039
高槻市	梶原	-	-	-	-	-	-	-	-	-	-	-	-	-	-	0.039
貝塚市	貝塚市消防署	0.056	0.063	0.066	0.072	0.051	0.050	0.062	0.045	0.056	0.049	0.042	0.050	0.039	0.040	0.044
守口市	西部コミュニティセンター	0.053	0.059	0.059	0.066	0.047	0.045	0.057	0.045	0.050	0.059	0.047	0.044	0.033	0.039	0.040
守口市	第一測定局(金田)	0.060	0.066	0.062	0.064	0.052	0.050	0.059	0.045	※0.052	0.054	0.053	0.047	0.041	0.047	0.043
守口市	第二測定局(大日)	0.051	0.061	0.055	0.061	0.053	0.054	0.064	0.044	0.047	0.057	0.041	0.041	0.034	0.044	0.042
守口市	第三測定局(錦)	0.057	0.060	0.061	0.067	0.048	0.048	0.057	0.046	0.053	0.059	0.046	0.047	0.043	0.047	0.047
枚方市	楠葉	0.052	0.055	0.059	0.061	0.050	0.046	0.053	0.048	0.045	0.051	0.045	0.043	0.034	0.040	0.041
枚方市	枚方市役所	0.050	0.053	0.060	0.060	0.047	0.045	0.045	0.044	0.042	0.052	0.041	0.041	0.033	0.037	0.037
枚方市	王仁公園	0.052	0.057	0.062	0.063	0.050	0.047	0.059	0.049	0.052	0.059	0.042	0.040	0.032	0.037	0.036
枚方市	香里	0.052	0.057	0.062	0.066	0.049	-	-	-	-	-	-	-	-	-	-
茨木市	茨木市役所	0.051	0.058	0.056	0.059	0.047	0.048	0.057	0.042	0.046	0.050	0.040	0.044	0.036	0.040	0.036
茨木市	耳原小学校	-	-	-	-	-	-	0.051	0.041	0.048	0.054	0.043	0.039	0.036	0.039	0.042
八尾市	八尾市保健所	0.065	0.065	0.067	0.073	0.058	0.065	0.061	0.056	0.052	0.054	0.046	0.045	0.037	0.042	0.046
八尾市	水越	0.066	0.073	0.070	0.069	0.057	0.054	0.058	0.049	0.045	0.051	0.042	0.043	0.034	0.036	0.044
泉佐野市	佐野中学校	0.061	0.058	0.059	0.071	0.051	0.049	0.070	0.050	0.059	0.065	0.057	0.052	0.039	0.043	0.047
富田林市	富田林市役所	0.056	0.070	0.065	0.069	0.054	0.051	0.057	0.051	0.053	0.054	0.039	0.045	0.038	0.037	0.042
寝屋川市	寝屋川市役所	0.055	0.058	0.062	0.067	0.055	0.052	0.059	0.050	0.053	0.061	0.048	0.051	0.039	0.044	0.039
寝屋川市	成田	0.052	※0.072	※0.083	0.064	0.054	0.051	0.055	0.042	0.052	0.056	0.046	0.041	0.038	0.041	0.045
河内長野市	三日市公民館	0.053	0.062	0.067	0.065	0.051	0.047	0.057	0.050	0.052	0.054	0.048	0.047	0.041	0.039	0.046
松原市	大堀給食センター	0.065	0.068	-	-	-	-	-	-	-	-	-	-	-	-	-
松原市	大塚高校	0.067	0.073	0.072	0.078	0.053	0.048	0.058	0.051	0.052	0.053	0.046	0.047	0.039	0.041	0.038
大東市	大東市役所	0.061	0.066	0.064	0.070	0.053	0.050	0.061	0.046	0.050	0.059	0.053	0.049	0.036	0.043	0.043
和泉市	緑ヶ丘小学校	0.055	0.062	0.059	0.069	0.049	0.053	0.063	0.045	0.056	0.050	0.046	0.047	0.038	0.037	0.039
柏原市	府立修徳学院	0.055	0.066	0.067	0.069	0.052	0.048	0.057	0.053	0.056	0.062	0.050	0.048	0.038	0.039	0.041
柏原市	柏原市役所	0.063	0.079	0.069	0.072	※0.047	0.045	0.053	0.049	0.053	0.058	0.068	0.045	0.032	0.036	0.039
門真市	門真市役所	0.057	0.067	0.059	0.082	0.056	0.046	0.056	0.043	0.051	0.049	0.044	0.042	0.031	0.038	0.037
門真市	門真市南	0.055	0.064	0.063	0.073	0.049	0.049	0.056	0.048	0.052	0.059	0.045	0.046	0.036	0.036	0.039
高石市	高石中学校	0.062	0.063	0.064	0.071	0.067	0.059	0.057	0.051	0.053	0.054	0.048	0.052	0.041	0.044	0.046
高石市	高石市公害監視センター	0.059	0.063	-	-	-	-	-	-	-	-	-	-	-	-	-
高石市	高石消防署高師浜出張所	-	-	0.062	0.071	0.054	0.052	0.067	0.048	0.055	0.063	0.050	0.049	0.042	0.044	0.047
高石市	取石小学校	0.058	-	-	-	-	-	-	-	-	-	-	-	-	-	-
藤井寺市	藤井寺市役所	0.057	0.063	0.061	0.072	0.056	0.049	0.056	0.045	0.050	0.057	0.045	0.045	0.033	0.036	0.040

## (6)浮遊粒子状物質濃度の推移(日平均値の2%除外値)

(単位:mg/m<sup>3</sup>)

市(区)町村	測定局名	2004	2005	2006	2007	2008	2009	2010	2011	2012	2013	2014	2015	2016	2017	2018
東大阪市	東大阪市西保健センター	0.062	0.066	0.065	0.065	0.060	0.052	0.068	0.050	0.054	0.058	0.049	0.050	0.039	0.042	0.045
東大阪市	東大阪市六万寺(仮設)	0.068	0.063	0.062	0.067	0.056	0.049	0.060	0.051	0.056	0.054	0.046	0.046	0.037	0.043	0.050
泉南市	泉南市役所	0.051	0.053	0.057	0.074	0.054	0.047	0.067	0.048	0.055	0.071	0.052	0.053	0.043	0.039	0.043
交野市	交野市役所	0.051	0.057	0.062	0.067	0.047	0.044	0.053	0.042	0.044	0.052	0.039	0.041	0.030	0.036	0.033
阪南市	南海団地	0.051	0.056	0.061	0.062	0.047	0.048	0.061	0.043	0.055	0.051	0.044	0.042	0.036	0.040	0.041
島本町	島本町役場	0.049	0.052	0.057	0.059	0.046	0.047	0.052	0.040	0.042	0.046	0.040	0.041	0.033	0.038	0.037
豊能町	豊能町役場	-	-	-	-	-	0.033	0.046	0.038	0.048	0.053	0.045	0.042	0.036	0.037	0.037
熊取町	熊取町役場	0.057	0.064	0.056	0.062	0.047	-	-	-	-	-	-	-	-	-	-
岬町	岬町役場	0.048	0.054	0.061	0.077	※0.056	-	-	-	-	-	-	-	-	-	-
大阪市北区	梅田新道	0.071	0.073	0.072	0.083	0.066	0.065	0.076	0.059	0.059	0.065	0.057	0.051	0.045	0.050	0.047
大阪市西淀川区	出来島小学校	0.063	0.074	0.066	0.078	0.055	0.046	0.059	0.052	0.050	0.066	0.048	0.054	0.044	0.048	0.045
大阪市住之江区	北粉浜小学校	0.072	0.081	0.076	0.084	0.066	0.062	0.074	0.064	0.063	0.085	0.053	0.058	0.047	0.050	0.049
大阪市東住吉区	杭全町交差点	0.070	0.079	0.064	0.068	0.058	0.049	0.056	0.055	0.054	0.061	0.050	0.053	0.042	0.047	0.043
大阪市旭区	新森小路小学校	0.085	0.086	0.095	0.085	0.056	0.051	0.063	0.045	0.055	0.056	0.050	0.050	0.039	0.042	0.042
大阪市福島区	海老江西小学校	0.058	0.064	0.062	0.070	0.049	0.048	0.059	0.046	0.054	0.065	0.050	0.051	0.040	0.044	0.043
大阪市東成区	今里交差点	0.080	0.077	0.079	0.081	0.067	0.064	0.075	0.070	0.075	0.072	0.053	0.050	0.043	0.048	0.047
大阪市鶴見区	茨田中学校	0.076	0.075	0.077	0.078	0.060	0.054	0.061	0.048	0.051	0.059	0.051	0.048	0.040	0.044	0.043
大阪市住吉区	我孫子中学校	0.070	0.075	0.071	0.077	0.064	※0.057	0.065	0.063	0.062	0.075	0.052	0.054	0.036	0.041	0.038
堺市堺区	堺市役所	0.069	0.066	0.071	0.075	0.059	0.057	0.065	0.058	0.068	0.058	0.053	0.051	0.042	0.045	0.037
堺市堺区	第二阪和	0.067	0.086	0.076	※0.081	-	-	-	-	-	-	-	-	-	-	-
堺市北区	中環	0.081	0.079	0.068	0.077	0.060	0.055	0.071	0.055	※0.063	-	-	-	-	-	-
堺市西区	湾岸	0.077	0.084	0.077	0.085	0.064	0.064	0.078	0.058	0.067	0.071	0.060	0.063	0.041	0.048	0.051
堺市北区	常磐浜寺	0.068	0.079	0.079	0.079	0.064	0.060	0.069	0.055	0.063	0.059	0.048	0.050	0.039	0.042	0.045
堺市中区	阪和深井畑山	0.068	0.076	0.068	0.071	0.052	0.050	0.057	0.047	0.057	0.055	0.050	0.052	0.037	0.038	0.043
堺市南区	阪和泉北	0.061	0.080	0.074	※0.081	-	-	-	-	-	-	-	-	-	-	-
堺市美原区	美原丹上	0.067	0.071	0.073	0.078	0.062	0.057	0.067	0.052	0.064	0.061	0.049	0.048	0.038	0.041	0.044
堺市東区	中環石原	-	-	-	-	-	-	-	-	※0.047	0.057	0.052	0.051	0.040	0.040	0.043
岸和田市	天の川下水ポンプ場	0.068	0.083	0.077	0.075	0.054	0.058	0.074	0.054	0.067	0.063	0.055	0.054	0.043	0.049	0.057
岸和田市	岸和田市役所	0.068	-	-	-	-	-	-	-	-	-	-	-	-	-	-
豊中市	豊中市役所	0.052	0.055	0.065	0.066	0.049	0.041	0.054	0.040	0.047	0.064	0.045	0.044	0.035	0.044	0.039
豊中市	豊中市千里	0.062	0.066	0.068	0.076	0.051	0.055	0.063	0.055	0.058	0.066	0.044	0.042	0.033	0.040	0.038
吹田市	吹田簡易裁判所	0.062	0.067	0.064	0.064	0.049	0.056	0.057	0.042	0.041	0.050	0.048	0.048	0.034	0.040	0.038
高槻市	高槻市役所	0.053	0.051	0.056	0.055	0.045	0.046	0.045	0.043	0.047	0.050	0.046	0.043	0.033	0.036	0.035
高槻市	緑が丘	0.042	0.040	0.042	0.037	0.044	0.042	0.050	0.043	0.047	0.053	0.042	0.035	0.032	※0.037	-
守口市	淀川工科高校	0.062	0.071	0.066	0.066	0.054	0.053	0.062	0.046	0.048	0.051	0.043	0.051	0.040	0.040	0.041



## (7)微小粒子状物質濃度の推移(年平均値)

(単位:  $\mu\text{g}/\text{m}^3$ )

市(区)町村	測定局名	2004	2005	2006	2007	2008	2009	2010	2011	2012	2013	2014	2015	2016	2017	2018
大阪市東成区	国設大阪	* 19.5	* 20.5	* 19.9	* 18.1	* 21.1	* 17.4	* 19.2	* 18.3	* 18.6	* 19.2	* 16.5	13.7	12.5	12.9	11.9
大阪市北区	菅北小学校	-	-	-	-	-	-	-	-	-	15.6	15.4	14.0	13.0	14.2	13.6
大阪市此花区	此花区役所	-	-	-	-	-	-	-	-	16.6	17.5	16.6	15.2	13.8	14.4	12.8
大阪市大正区	平尾小学校	-	-	-	-	-	-	-	-	16.5	18.0	16.8	15.7	14.9	15.9	14.6
大阪市淀川区	野中小学校	-	-	-	-	-	-	-	-	-	16.2	15.6	14.3	14.4	14.7	13.0
大阪市城東区	聖賢小学校	-	-	-	-	-	-	-	17.0	16.5	17.9	16.7	15.1	16.1	15.7	12.2
大阪市西区	九条南小学校	-	-	-	-	-	-	-	-	17.1	18.2	17.2	16.8	16.3	17.5	16.5
大阪市住之江区	南港中央公園	-	-	-	-	-	-	-	-	17.5	19.0	18.4	16.4	14.7	15.7	15.2
堺市西区	浜寺	-	-	-	-	-	-	-	15.1	15.5	16.4	15.6	14.7	13.4	13.6	※13.5
堺市北区	金岡	-	-	-	-	-	-	-	-	※19.6	15.0	13.4	13.1	※13.9	-	-
堺市堺区	三宝	-	-	-	-	-	-	-	18.7	22.3	19.6	17.2	16.6	15.7	16.3	15.0
堺市南区	若松台	-	-	-	-	-	-	-	※12.8	15.6	15.7	13.7	13.4	11.7	11.5	11.1
堺市中区	深井	-	-	-	-	-	-	-	※15.3	16.8	18.0	15.1	14.8	12.7	13.2	13.9
堺市北区	金岡南	-	-	-	-	-	-	-	-	-	-	-	-	※10.6	12.5	11.7
岸和田市	岸和田中央公園	-	-	-	-	-	-	-	-	-	-	※13.6	13.3	11.5	11.2	10.8
豊中市	豊中市千成	-	-	-	-	-	-	-	-	※18.8	16.3	16.5	14.7	13.2	14.1	12.1
池田市	池田市立南畑会館	-	-	-	-	-	-	-	-	-	14.4	13.9	12.6	11.7	12.3	11.6
吹田市	吹田市北消防署	-	-	-	-	-	-	-	-	13.5	16.0	14.5	12.4	10.9	12.4	12.3
泉大津市	泉大津市役所	-	-	-	-	-	-	-	※16.0	15.5	16.7	15.4	14.6	13.7	13.2	12.4
高槻市	高槻南	-	-	-	-	-	-	-	-	※15.0	15.1	-	-	-	-	-
高槻市	庄所	-	-	-	-	-	-	-	-	-	※18.8	14.4	13.1	11.8	13.1	12.6
貝塚市	貝塚市消防署	-	-	-	-	-	-	-	※14.7	15.0	16.4	15.3	14.7	13.1	12.8	12.8
守口市	西部コミュニティセンター	-	-	-	-	-	-	-	-	-	-	※13.1	12.8	11.2	9.9	9.3
枚方市	王仁公園	-	-	-	-	-	-	-	-	-	※16.0	13.4	12.2	10.6	12.0	11.0
茨木市	茨木市役所	-	-	-	-	-	-	-	-	-	※13.7	13.3	12.6	12.0	12.8	12.5
八尾市	八尾保健所	-	-	-	-	-	-	-	-	15.7	16.7	16.2	14.0	12.1	13.1	12.1
泉佐野市	佐野中学校	-	-	-	-	-	-	-	-	-	※12.6	12.5	11.2	11.5	15.2	
富田林市	富田林市役所	-	-	-	-	-	-	-	※13.5	14.6	15.7	14.2	13.4	12.3	12.0	11.5
寝屋川市	寝屋川市役所	-	-	-	-	-	-	-	※15.2	14.0	14.6	13.0	12.0	11.7	11.0	10.8
河内長野市	三日市公民館	-	-	-	-	-	-	-	※13.3	13.9	14.6	13.2	12.3	11.1	10.7	10.7
大東市	大東市役所	-	-	-	-	-	-	-	※15.4	14.6	14.8	13.9	12.4	11.1	11.7	11.0
和泉市	緑ヶ丘小学校	-	-	-	-	-	-	-	※15.7	14.6	16.0	15.0	13.9	12.9	12.4	12.3
柏原市	府立修徳学院	-	-	-	-	-	-	-	※15.6	14.4	14.9	14.2	13.5	12.3	12.3	11.8
高石市	高石中学校	-	-	-	-	-	-	-	-	-	※14.7	15.1	13.1	12.7	11.4	
藤井寺市	藤井寺市役所	-	-	-	-	-	-	-	-	-	※13.6	13.4	11.5	10.7	10.2	

(注)表中の\*は、測定方法が環境省の認定基準を満たさない参考値であることを示す。



## (8)微小粒子状物質濃度の推移(日平均値の98%値)

(単位:  $\mu\text{g}/\text{m}^3$ )

市(区)町村	測定局名	2004	2005	2006	2007	2008	2009	2010	2011	2012	2013	2014	2015	2016	2017	2018
大阪市東成区	国設大阪	* 39.5	* 43.7	* 45.3	* 49.0	* 51.8	* 39.3	* 48.3	* 40.3	* 46.1	* 46.1	* 38.4	35.8	27.2	33.0	30.3
大阪市北区	菅北小学校	-	-	-	-	-	-	-	-	-	39.9	36.3	35.4	31.2	34.1	32.6
大阪市此花区	此花区役所	-	-	-	-	-	-	-	-	40.4	42.1	36.8	37.5	29.9	33.8	29.2
大阪市大正区	平尾小学校	-	-	-	-	-	-	-	-	41.5	45.3	39.2	38.7	32.4	36.9	32.3
大阪市淀川区	野中小学校	-	-	-	-	-	-	-	-	39.0	34.9	35.3	29.4	33.1	29.8	
大阪市城東区	聖賢小学校	-	-	-	-	-	-	-	38.9	41.0	43.1	37.9	38.8	32.9	36.0	28.5
大阪市西区	九条南小学校	-	-	-	-	-	-	-	-	44.2	45.4	39.0	40.5	36.1	39.2	36.3
大阪市住之江区	南港中央公園	-	-	-	-	-	-	-	-	45.4	43.9	42.1	38.7	31.1	33.7	32.8
堺市西区	浜寺	-	-	-	-	-	-	-	39.3	42.8	43.3	38.3	37.3	28.7	32.0	※31.8
堺市北区	金岡	-	-	-	-	-	-	-	-	※42.3	40.5	33.1	33.7	※28.9	-	-
堺市堺区	三宝	-	-	-	-	-	-	-	42.7	52.4	45.7	40.0	41.2	34.0	37.1	32.6
堺市南区	若松台	-	-	-	-	-	-	-	※28.5	41.5	40.0	32.8	35.8	26.5	29.5	29.6
堺市中区	深井	-	-	-	-	-	-	-	※31.8	48.0	47.3	36.9	39.8	28.8	36.6	38.0
堺市北区	金岡南	-	-	-	-	-	-	-	-	-	-	-	-	※25.2	29.8	27.9
岸和田市	岸和田中央公園	-	-	-	-	-	-	-	-	-	-	※29.2	36.0	25.2	27.1	27.8
豊中市	豊中市千成	-	-	-	-	-	-	-	-	※38.8	39.8	36.4	36.6	28.9	32.3	30.6
池田市	池田市立南畑会館	-	-	-	-	-	-	-	-	-	37.5	33.2	33.0	27.1	30.9	28.7
吹田市	吹田市北消防署	-	-	-	-	-	-	-	-	33.5	38.0	33.9	32.9	25.4	30.6	29.3
泉大津市	泉大津市役所	-	-	-	-	-	-	-	※24.9	40.3	39.1	33.5	37.5	28.3	31.0	27.8
高槻市	高槻南	-	-	-	-	-	-	-	-	※34.4	36.5	-	-	-	-	-
高槻市	庄所	-	-	-	-	-	-	-	-	-	※43.3	34.4	35.1	28.0	32.1	29.6
貝塚市	貝塚市消防署	-	-	-	-	-	-	-	※23.7	39.9	40.5	37.0	38.1	27.1	29.8	30.4
守口市	西部コミュニティセンター	-	-	-	-	-	-	-	-	-	-	※28.5	32.7	25.8	23.3	22.6
枚方市	王仁公園	-	-	-	-	-	-	-	-	-	※40.2	32.7	31.5	25.3	28.8	25.0
茨木市	茨木市役所	-	-	-	-	-	-	-	-	-	※36.5	32.8	32.0	27.4	31.1	29.5
八尾市	八尾保健所	-	-	-	-	-	-	-	-	45.9	43.2	36.0	36.0	27.0	31.6	29.9
泉佐野市	佐野中学校	-	-	-	-	-	-	-	-	-	-	※28.2	33.9	23.4	27.5	29.5
富田林市	富田林市役所	-	-	-	-	-	-	-	※22.8	38.5	39.5	34.0	34.9	28.3	28.5	28.6
寝屋川市	寝屋川市役所	-	-	-	-	-	-	-	※28.5	37.4	37.7	33.3	33.1	27.0	29.4	27.2
河内長野市	三日市公民館	-	-	-	-	-	-	-	※23.0	37.0	36.8	33.1	34.2	26.5	27.1	27.9
大東市	大東市役所	-	-	-	-	-	-	-	※27.0	38.6	36.8	34.5	31.8	25.3	28.4	25.4
和泉市	緑ヶ丘小学校	-	-	-	-	-	-	-	※25.3	39.0	38.3	35.3	36.2	27.9	28.6	30.0
柏原市	府立修徳学院	-	-	-	-	-	-	-	※29.1	39.7	37.8	33.7	35.0	27.6	29.6	29.7
高石市	高石中学校	-	-	-	-	-	-	-	-	-	-	※31.2	40.1	27.7	30.8	27.5
藤井寺市	藤井寺市役所	-	-	-	-	-	-	-	-	-	-	※27.3	35.2	24.8	27.2	26.5

(注)表中の\*は、測定方法が環境省の認定基準を満たさない参考値であることを示す。





## (9)光化学オキシダントの推移(昼間の1時間値が0.12ppm以上の日数)

(単位:日)

市(区)町村	測定局名	2004	2005	2006	2007	2008	2009	2010	2011	2012	2013	2014	2015	2016	2017	2018
大阪府中央区	国設大阪	1	0	3	0	0	1	1	1	0	0	0	0	1	0	0
大阪府此花区	此花区役所	2	3	3	1	2	0	0	2	1	0	0	0	1	0	0
大阪府大正区	平尾小学校	-	-	-	-	-	-	-	-	-	-	-	-	-	-	0
大阪府西淀川区	淀中学校	0	2	2	1	0	0	1	0	0	0	1	0	1	0	0
大阪府淀川区	野中小学校	0	3	2	0	1	1	3	1	1	0	1	1	0	0	1
大阪府生野区	勝山中学校	3	4	3	0	2	1	3	1	1	0	0	0	0	0	0
大阪府旭区	大宮中学校	5	3	9	1	3	2	4	2	0	0	1	0	1	0	1
大阪府城東区	聖賢小学校	3	4	4	1	0	1	1	1	1	0	0	0	0	0	0
大阪府住之江区	清江小学校	4	4	3	0	2	1	4	0	0	0	1	0	0	0	0
大阪府平野区	摂陽中学校	4	5	4	2	1	3	0	1	1	0	0	1	1	0	1
大阪府西成区	今宮中学校	0	0	1	0	0	1	1	1	0	0	0	0	1	0	0
大阪府西区	九条南小学校	0	1	1	0	0	0	1	1	0	0	0	0	0	0	0
大阪府鶴見区	茨田北小学校	1	4	11	2	2	2	3	1	1	0	1	0	0	0	0
大阪府浪速区	難波中学校	2	1	2	0	0	0	1	0	0	0	0	0	0	0	-
大阪府住之江区	南港中央公園	1	0	1	0	1	0	0	0	0	0	0	0	0	0	0
堺市堺区	少林寺	0	1	0	1	0	3	2	1	0	0	0	0	0	0	0
堺市西区	浜寺	3	3	2	0	2	2	0	1	0	1	0	0	0	0	0
堺市西区	石津	1	1	1	0	1	2	0	0	0	0	0	0	0	0	0
堺市北区	金岡	3	2	1	3	0	5	4	1	1	3	1	3	1	-	-
堺市堺区	三宝	2	1	2	0	0	0	0	0	0	0	0	0	0	0	0
堺市南区	若松台	7	6	10	5	3	5	4	2	1	2	1	5	3	1	3
堺市東区	登美丘	6	8	10	6	2	9	5	2	0	2	0	7	1	1	2
堺市南区	桃山台	3	5	2	4	-	-	-	-	-	-	-	-	-	-	-
堺市中区	深井	5	5	4	2	1	3	0	1	0	1	1	2	1	1	4
堺市美原区	美原	-	-	-	-	1	1	1	1	0	0	1	4	1	1	3
堺市北区	金岡南	-	-	-	-	-	-	-	-	-	-	-	-	0	1	3
岸和田市	岸和田中央公園	2	1	2	3	2	2	1	0	0	1	1	0	0	0	0
豊中市	野田	9	2	0	0	-	-	-	-	-	-	-	-	-	-	-
豊中市	豊中市千成	0	0	2	0	0	1	0	1	2	0	1	0	0	0	1
池田市	池田市立南畑会館	1	0	1	0	1	0	1	1	2	2	1	3	0	0	1
吹田市	吹田市垂水	2	2	6	0	0	0	3	0	0	0	1	0	1	0	2
吹田市	吹田市北消防署	6	6	11	6	2	0	2	2	0	0	1	3	1	0	1
吹田市	吹田市川園	1	0	0	0	0	0	0	0	0	0	0	0	0	0	1
吹田市	吹田市高野台	-	-	-	-	-	-	-	-	-	-	-	-	-	-	0
泉大津市	泉大津市役所	2	0	1	0	2	2	1	0	0	1	0	0	0	0	0

## (9)光化学オキシダントの推移(昼間の1時間値が0.12ppm以上の日数)

(単位:日)

市(区)町村	測定局名	2004	2005	2006	2007	2008	2009	2010	2011	2012	2013	2014	2015	2016	2017	2018
高槻市	高槻南	10	2	6	1	0	3	6	1	2	2	-	-	-	-	-
高槻市	高槻北	6	3	0	0	0	1	0	1	4	1	3	4	0	0	0
高槻市	庄所	-	-	-	-	-	-	-	-	-	0	2	3	0	0	0
貝塚市	貝塚市消防署	2	0	4	5	3	5	1	0	0	0	1	4	1	0	0
守口市	西部コミュニティセンター	0	0	2	0	0	0	4	2	1	1	1	3	1	0	1
守口市	第一測定局(金田)	0	0	0	0	0	0	0	0	0	0	0	0	0	0	2
守口市	第二測定局(大日)	0	0	0	0	0	0	0	0	0	0	0	0	0	0	0
守口市	第三測定局(錦)	0	0	0	0	0	0	0	0	0	0	0	0	0	0	1
枚方市	楠葉	3	1	0	0	0	3	2	1	3	1	2	5	0	1	1
枚方市	枚方市役所	6	1	0	1	0	1	4	1	0	0	2	3	1	0	1
枚方市	王仁公園	8	5	1	2	0	1	2	1	3	2	1	3	0	0	0
枚方市	香里	4	0	0	0	0	-	-	-	-	-	-	-	-	-	-
茨木市	茨木市役所	1	1	0	0	0	0	0	0	0	1	0	0	0	0	0
茨木市	耳原小学校	-	-	-	-	-	-	0	2	3	1	1	1	0	0	0
八尾市	八尾市保健所	0	0	3	1	0	1	6	1	1	0	1	2	0	0	4
泉佐野市	佐野中学校	3	1	2	1	0	0	0	0	0	2	1	0	0	0	0
富田林市	富田林市役所	10	9	14	6	1	5	4	1	0	5	2	9	8	2	6
寝屋川市	寝屋川市役所	2	2	8	2	0	3	5	2	2	1	0	4	0	0	1
寝屋川市	成田	6	1	6	3	0	0	0	2	0	0	0	0	0	0	0
河内長野市	三日市公民館	7	10	11	8	1	7	4	2	1	4	1	5	11	1	2
松原市	大堀給食センター	1	0	-	-	-	-	-	-	-	-	-	-	-	-	-
松原市	大塚高校	0	1	2	1	0	0	0	0	0	0	0	0	0	0	2
大東市	大東市役所	2	3	4	1	0	0	1	1	0	0	1	3	1	0	1
和泉市	緑ヶ丘小学校	4	2	6	6	3	5	3	1	0	0	1	2	2	1	1
柏原市	府立修徳学院	6	7	5	3	2	2	6	1	2	3	1	5	1	1	4
柏原市	柏原市役所	0	0	3	1	0	0	0	0	0	0	0	0	0	0	0
門真市	門真市役所	4	1	3	1	0	0	2	2	0	0	0	0	0	0	0
門真市	門真市南	7	1	5	0	0	0	1	1	1	0	1	0	0	0	0
高石市	高石中学校	1	2	4	2	1	3	2	1	0	1	0	0	0	0	0
高石市	高石市公害監視センター	0	0	-	-	-	-	-	-	-	-	-	-	-	-	-
高石市	高石消防署高師浜出張所	-	-	0	0	0	1	0	0	0	0	0	0	0	0	0
高石市	取石小学校	0	-	-	-	-	-	-	-	-	-	-	-	-	-	-
藤井寺市	藤井寺市役所	4	5	11	3	1	1	6	1	3	1	1	6	1	1	5
藤井寺市	道明寺東小学校	5	7	7	2	1	0	1	1	0	1	1	6	1	1	4
東大阪市	東大阪市西保健センター	1	0	2	0	0	1	1	1	0	0	1	0	0	0	1



## (10)光化学オキシダント濃度の推移(昼間の1時間値の年平均値)

(単位:ppm)

市(区)町村	測定局名	2004	2005	2006	2007	2008	2009	2010	2011	2012	2013	2014	2015	2016	2017	2018
大阪府中央区	国設大阪	0.042	0.045	0.045	0.047	0.044	0.048	0.049	0.040	0.045	0.049	0.047	0.049	0.048	0.045	0.044
大阪府此花区	此花区役所	0.048	0.049	0.046	0.049	0.047	0.046	0.047	0.042	0.043	0.046	0.042	0.044	0.045	0.044	0.042
大阪府大正区	平尾小学校	-	-	-	-	-	-	-	-	-	-	-	-	-	-	0.045
大阪府西淀川区	淀中学校	0.038	0.048	0.048	0.051	0.051	0.052	0.053	0.041	0.043	0.045	0.046	0.049	0.049	0.048	0.045
大阪府淀川区	野中小学校	0.037	0.045	0.047	0.051	0.049	0.052	0.053	0.042	0.046	0.050	0.046	0.048	0.047	0.050	0.044
大阪府生野区	勝山中学校	0.050	0.049	0.050	0.053	0.054	0.056	0.055	0.044	0.049	0.052	0.048	0.049	0.047	0.048	0.047
大阪府旭区	大宮中学校	0.053	0.050	0.052	0.050	0.049	0.051	0.052	0.044	0.043	0.045	0.047	0.048	0.049	0.049	0.047
大阪府城東区	聖賢小学校	0.052	0.051	0.050	0.052	0.053	0.052	0.051	0.043	0.045	0.049	0.047	0.043	0.041	0.046	0.045
大阪府住之江区	清江小学校	0.049	0.050	0.050	0.052	0.051	0.055	0.054	0.044	0.046	0.049	0.049	0.051	0.048	0.049	0.045
大阪府平野区	摂陽中学校	0.053	0.052	0.054	0.053	0.053	0.053	0.047	0.042	0.045	0.048	0.046	0.050	0.048	0.048	0.046
大阪府西成区	今宮中学校	0.046	0.045	0.044	0.046	0.047	0.049	0.043	0.039	0.042	0.045	0.042	0.045	0.045	0.046	0.044
大阪府西区	九条南小学校	0.045	0.046	0.046	0.046	0.049	0.050	0.046	0.038	0.040	0.043	0.041	0.041	0.038	0.046	0.041
大阪府鶴見区	茨田北小学校	0.050	0.054	0.051	0.055	0.054	0.055	0.057	0.046	0.047	0.052	0.048	0.048	0.048	0.049	0.047
大阪府浪速区	難波中学校	0.048	0.047	0.046	0.049	0.049	0.050	0.049	0.040	0.045	0.047	0.042	0.046	0.049	0.055	-
大阪府住之江区	南港中央公園	0.041	0.040	0.042	0.045	0.045	0.048	0.048	0.038	0.041	0.044	0.041	0.042	0.042	0.043	0.039
堺市堺区	少林寺	0.042	0.047	0.044	0.051	0.041	0.053	0.051	0.045	0.048	0.048	0.048	0.048	0.048	0.046	0.042
堺市西区	浜寺	0.050	0.050	0.049	0.050	0.049	0.054	0.049	0.045	0.046	0.049	0.049	0.050	0.051	0.051	0.048
堺市西区	石津	0.048	0.046	0.045	0.049	0.046	0.052	0.049	0.043	0.045	0.047	0.045	0.048	0.049	0.049	0.045
堺市北区	金岡	0.051	0.047	0.047	0.057	0.047	0.059	0.051	0.049	0.053	0.054	0.051	0.054	0.067	-	-
堺市堺区	三宝	0.045	0.044	0.044	0.055	0.043	0.047	0.045	0.039	0.043	0.043	0.044	0.045	0.047	0.045	0.043
堺市南区	若松台	0.057	0.055	0.057	0.056	0.054	0.057	0.058	0.050	0.054	0.053	0.051	0.056	0.056	0.055	0.052
堺市東区	登美丘	0.056	0.055	0.056	0.058	0.054	0.060	0.059	0.050	0.056	0.055	0.051	0.055	0.055	0.054	0.049
堺市南区	桃山台	0.054	0.053	0.050	0.067	-	-	-	-	-	-	-	-	-	-	-
堺市中区	深井	0.054	0.052	0.052	0.054	0.053	0.056	0.048	0.046	0.046	0.047	0.051	0.053	0.054	0.052	0.051
堺市美原区	美原	-	-	-	-	0.051	0.052	0.050	0.045	0.049	0.047	0.050	0.051	0.051	0.051	0.048
堺市北区	金岡南	-	-	-	-	-	-	-	-	-	-	-	-	0.043	0.051	0.050
岸和田市	岸和田中央公園	0.048	0.050	0.052	0.054	0.049	0.055	0.053	0.045	0.051	0.053	0.051	0.052	0.052	0.053	0.048
豊中市	野田	0.056	0.055	0.052	0.051	-	-	-	-	-	-	-	-	-	-	-
豊中市	豊中市千成	0.042	0.042	0.045	0.050	0.043	0.050	0.050	0.043	0.047	0.048	0.047	0.050	0.051	0.047	0.048
池田市	池田市立南畑会館	0.051	0.050	0.049	0.051	0.051	0.051	0.055	0.046	0.051	0.052	0.050	0.051	0.050	0.052	0.049
吹田市	吹田市垂水	0.051	0.050	0.050	0.047	0.048	0.047	0.055	0.042	0.047	0.048	0.048	0.050	0.051	0.051	0.049
吹田市	吹田市北消防署	0.055	0.056	0.056	0.056	0.053	0.051	0.055	0.044	0.053	0.051	0.049	0.052	0.051	0.051	0.051
吹田市	吹田市川園	0.041	0.040	0.045	0.046	0.044	0.043	0.045	0.040	0.044	0.044	0.049	0.050	0.050	0.050	0.058
吹田市	吹田市高野台	-	-	-	-	-	-	-	-	-	-	-	-	-	-	0.043
泉大津市	泉大津市役所	0.048	0.045	0.047	0.048	0.052	0.052	0.054	0.044	0.049	0.054	0.048	0.050	0.051	0.051	0.049

## (10)光化学オキシダント濃度の推移(昼間の1時間値の年平均値)

(単位:ppm)

市(区)町村	測定局名	2004	2005	2006	2007	2008	2009	2010	2011	2012	2013	2014	2015	2016	2017	2018
高槻市	高槻南	0.054	0.055	0.049	0.051	0.050	0.053	0.057	0.044	0.048	0.051	-	-	-	-	-
高槻市	高槻北	0.053	0.052	0.049	0.045	0.050	0.048	0.053	0.046	0.049	0.046	0.051	0.051	0.049	0.050	0.047
高槻市	庄所	-	-	-	-	-	-	-	-	-	0.052	0.049	0.051	0.049	0.048	0.046
貝塚市	貝塚市消防署	0.050	0.047	0.051	0.055	0.050	0.056	0.055	0.046	0.052	0.052	0.051	0.053	0.053	0.052	0.050
守口市	西部コミュニティセンター	0.043	0.044	0.047	0.047	0.044	0.049	0.053	0.045	0.049	0.050	0.048	0.053	0.049	0.047	0.046
守口市	第一測定局(金田)	0.043	0.042	0.039	0.041	0.040	0.036	0.039	0.034	0.039	0.042	0.042	0.042	0.042	0.051	0.050
守口市	第二測定局(大日)	0.039	0.039	0.035	0.039	0.040	0.033	0.035	0.030	0.038	0.039	0.041	0.038	0.040	0.040	0.043
守口市	第三測定局(錦)	0.040	0.039	0.035	0.038	0.040	0.039	0.036	0.033	0.039	0.038	0.040	0.040	0.040	0.049	0.049
枚方市	楠葉	0.048	0.047	0.043	0.047	0.045	0.052	0.053	0.047	0.050	0.050	0.049	0.052	0.050	0.051	0.048
枚方市	枚方市役所	0.051	0.046	0.045	0.049	0.048	0.049	0.053	0.043	0.046	0.049	0.050	0.051	0.052	0.051	0.050
枚方市	王仁公園	0.055	0.050	0.046	0.051	0.045	0.049	0.051	0.044	0.049	0.051	0.052	0.052	0.050	0.050	0.048
枚方市	香里	0.053	0.046	0.046	0.046	0.046	-	-	-	-	-	-	-	-	-	-
茨木市	茨木市役所	0.041	0.042	0.041	0.045	0.043	0.047	0.048	0.041	0.045	0.046	0.045	0.045	0.045	0.044	0.043
茨木市	耳原小学校	-	-	-	-	-	-	0.050	0.044	0.048	0.050	0.048	0.050	0.049	0.050	0.047
八尾市	八尾市保健所	0.048	0.045	0.046	0.049	0.047	0.049	0.057	0.046	0.049	0.051	0.050	0.052	0.051	0.051	0.049
泉佐野市	佐野中学校	0.050	0.049	0.049	0.052	0.049	0.052	0.052	0.043	0.049	0.051	0.049	0.050	0.050	0.050	0.047
富田林市	富田林市役所	0.056	0.056	0.056	0.060	0.054	0.057	0.060	0.049	0.055	0.057	0.055	0.057	0.057	0.056	0.054
寝屋川市	寝屋川市役所	0.048	0.048	0.050	0.050	0.048	0.051	0.054	0.047	0.047	0.051	0.048	0.052	0.051	0.051	0.049
寝屋川市	成田	0.053	0.050	0.049	0.051	0.048	0.052	0.052	0.045	0.043	0.047	0.042	0.041	0.044	0.046	0.047
河内長野市	三日市公民館	0.056	0.056	0.055	0.058	0.056	0.057	0.057	0.048	0.053	0.056	0.053	0.054	0.055	0.056	0.053
松原市	大堀給食センター	0.043	0.039	-	-	-	-	-	-	-	-	-	-	-	-	-
松原市	大塚高校	0.043	0.045	0.049	0.045	0.047	0.047	0.044	0.039	0.042	0.044	0.042	0.047	0.048	0.047	0.046
大東市	大東市役所	0.050	0.052	0.050	0.052	0.050	0.051	0.055	0.043	0.047	0.052	0.049	0.053	0.052	0.052	0.050
和泉市	緑ヶ丘小学校	0.053	0.052	0.055	0.056	0.052	0.056	0.057	0.046	0.051	0.055	0.051	0.053	0.054	0.054	0.053
柏原市	府立修徳学院	0.054	0.054	0.053	0.056	0.052	0.054	0.057	0.047	0.051	0.054	0.052	0.053	0.052	0.053	0.053
柏原市	柏原市役所	0.036	0.035	0.039	0.044	0.032	0.034	0.036	0.030	0.031	0.033	0.034	0.043	0.038	0.043	0.035
門真市	門真市役所	0.050	0.048	0.047	0.048	0.047	0.048	0.050	0.043	0.045	0.041	0.038	0.040	0.024	0.034	0.033
門真市	門真市南	0.051	0.048	0.048	0.048	0.046	0.047	0.051	0.047	0.048	0.043	0.044	0.040	0.026	0.035	0.034
高石市	高石中学校	0.048	0.052	0.052	0.054	0.050	0.056	0.052	0.045	0.050	0.052	0.049	0.052	0.053	0.052	0.050
高石市	高石市公害監視センター	0.046	0.045	-	-	-	-	-	-	-	-	-	-	-	-	-
高石市	高石消防署高師浜出張所	-	-	0.038	0.041	0.039	0.043	0.043	0.038	0.039	0.044	0.041	0.039	0.041	0.042	0.043
高石市	取石小学校	0.047	-	-	-	-	-	-	-	-	-	-	-	-	-	-
藤井寺市	藤井寺市役所	0.051	0.052	0.053	0.055	0.051	0.054	0.056	0.048	0.054	0.053	0.050	0.054	0.053	0.054	0.052
藤井寺市	道明寺東小学校	0.055	0.053	0.051	0.053	0.052	0.050	0.052	0.045	0.048	0.050	0.049	0.052	0.051	0.048	0.050
東大阪市	東大阪市西保健センター	0.049	0.047	0.047	0.048	0.045	0.050	0.053	0.045	0.048	0.050	0.049	0.052	0.048	0.050	0.048



## (11)メタン濃度の推移(年平均値)

(単位:ppmC)

市(区)町村	測定局名	2004	2005	2006	2007	2008	2009	2010	2011	2012	2013	2014	2015	2016	2017	2018
大阪府中央区	国設大阪	1.86	1.87	1.87	1.88	1.89	1.90	1.89	1.88	1.95	1.95	1.96	1.99	1.98	1.98	1.98
大阪府此花区	此花区役所	1.83	1.84	1.84	1.85	1.85	-	1.86	1.86	1.92	1.93	1.95	1.96	1.95	2.00	2.00
大阪府淀川区	野中小学校	1.89	1.90	1.91	1.90	1.91	1.92	1.90	1.93	1.93	1.92	1.95	1.94	1.96	1.98	1.97
大阪府平野区	摂陽中学校	1.82	1.83	1.82	1.83	1.86	1.81	1.83	1.85	1.85	1.88	1.89	1.97	1.97	2.00	1.98
堺市堺区	少林寺	1.86	1.87	1.91	1.90	1.92	1.93	1.91	1.90	1.91	1.93	1.93	1.94	1.95	1.96	1.97
堺市西区	浜寺	1.85	1.86	1.86	1.86	1.86	1.86	1.85	1.87	1.92	1.93	1.94	1.95	1.96	1.96	1.96
堺市西区	石津	-	-	-	1.95	1.92	1.92	1.91	1.95	1.96	1.95	1.95	1.94	1.96	1.96	1.96
堺市北区	金岡	1.90	1.90	1.92	1.91	1.93	1.93	1.93	1.93	1.94	1.96	1.95	1.95	1.92	-	-
堺市堺区	三宝	1.91	1.91	1.91	1.88	1.92	1.92	1.91	1.90	1.91	1.93	1.93	1.95	1.97	1.97	1.97
堺市北区	金岡南	-	-	-	-	-	-	-	-	-	-	-	-	1.96	1.95	1.95
岸和田市	岸和田中央公園	-	-	-	-	1.89	1.89	1.89	1.89	1.91	1.92	1.92	1.94	1.95	1.96	1.96
池田市	池田市立南畑会館	1.85	1.86	1.86	1.87	1.88	1.88	1.87	1.88	1.89	1.90	1.91	1.92	1.93	1.94	1.93
吹田市	吹田市北消防署	1.85	1.85	1.83	1.82	1.87	1.88	1.88	1.89	1.93	1.91	1.92	1.92	1.93	1.94	1.95
貝塚市	貝塚市消防署	1.87	1.89	1.90	1.91	1.92	1.93	1.91	1.92	1.93	1.94	1.92	1.93	1.95	1.95	1.96
枚方市	枚方市役所	-	-	-	-	-	-	1.86	1.87	1.89	1.89	1.91	1.93	1.94	1.96	1.93
泉佐野市	佐野中学校	-	1.95	1.86	1.88	1.89	1.89	-	-	-	-	-	-	-	-	-
富田林市	富田林市役所	1.85	1.84	1.86	1.90	1.92	1.94	1.90	1.91	1.92	1.92	1.93	1.94	1.95	1.94	1.95
寝屋川市	寝屋川市役所	1.83	1.84	1.87	1.89	1.90	1.91	1.90	1.90	1.92	1.93	1.93	1.95	1.96	1.97	1.97
高石市	高石市公害監視センター	1.78	1.83	-	-	-	-	-	-	-	-	-	-	-	-	-
高石市	高石消防署高師浜出張所	-	-	1.80	1.80	1.80	1.79	1.77	1.90	1.91	1.93	1.94	1.92	-	-	-
高石市	取石小学校	1.75	-	-	-	-	-	-	-	-	-	-	-	-	-	-
東大阪市	東大阪市西保健センター	1.89	1.89	1.90	1.91	1.92	1.93	1.91	1.91	1.92	1.94	1.95	1.97	1.98	1.97	1.99
島本町	島本町役場	1.85	1.85	1.85	1.86	1.88	1.87	1.87	1.87	1.88	1.87	-	-	-	-	-
大阪府西淀川区	出来島小学校	1.81	1.93	1.92	1.93	1.95	1.96	1.94	1.95	1.95	1.97	1.97	1.97	1.97	2.03	2.02
大阪府住之江区	北粉浜小学校	1.77	1.77	1.76	1.77	1.93	1.99	1.97	1.92	1.90	1.92	1.94	1.96	2.07	2.00	1.98
堺市中区	阪和深井畑山	1.89	1.92	1.88	1.86	-	-	-	-	-	-	-	-	-	-	-
岸和田市	天の川下水ポンプ場	1.88	1.88	1.88	1.89	-	-	-	-	-	-	-	-	-	-	-
岸和田市	岸和田市役所	1.88	1.88	1.88	1.89	1.89	-	-	-	-	-	-	-	-	-	-
豊中市	豊中市役所	1.87	1.87	1.99	1.88	1.89	1.90	1.88	1.90	1.91	1.93	1.92	1.93	1.94	1.96	1.95
吹田市	吹田簡易裁判所	1.89	1.91	1.91	1.90	1.92	1.91	1.88	1.92	1.94	1.93	1.96	1.97	2.00	1.97	1.98
高槻市	高槻市役所	1.82	1.85	1.89	1.90	1.90	1.91	1.91	1.90	1.92	1.94	1.94	1.95	1.95	1.96	1.96
守口市	淀川工科高校	1.83	1.85	1.89	1.90	1.90	1.89	1.89	1.90	1.92	1.92	1.92	1.94	1.95	1.96	1.97
八尾市	太子堂	1.87	1.88	1.89	1.88	1.89	1.89	1.89	1.89	1.92	1.92	1.93	1.94	1.95	1.96	1.95
松原市	松原北小学校	1.89	1.90	1.90	1.91	1.92	1.92	1.91	1.91	1.92	1.93	1.94	1.96	1.96	1.96	1.96
摂津市	摂津市役所	1.88	1.88	1.88	1.89	1.93	1.92	1.92	1.92	1.93	1.95	1.94	1.97	1.97	1.98	1.97





## (12)全炭化水素濃度の推移(年平均値)

(単位: ppmC)

市(区)町村	測定局名	2004	2005	2006	2007	2008	2009	2010	2011	2012	2013	2014	2015	2016	2017	2018
大阪市中央区	国設大阪	2.16	2.14	2.15	2.12	2.13	2.13	2.12	2.10	2.11	2.10	2.08	2.12	2.11	2.10	2.10
大阪市此花区	此花区役所	2.07	2.08	2.11	2.09	2.08	-	2.06	2.06	2.08	2.09	2.09	2.11	2.11	2.16	2.21
大阪市淀川区	野中小学校	2.16	2.18	2.28	2.18	2.16	2.17	2.12	2.13	2.12	2.10	2.08	2.07	2.10	2.11	2.07
大阪市平野区	摂陽中学校	2.13	2.12	2.17	2.04	2.11	2.01	2.00	2.03	2.02	2.11	2.07	2.20	2.16	2.16	2.15
堺市堺区	少林寺	2.15	2.12	2.13	2.13	2.16	2.16	2.11	2.10	2.09	2.10	2.11	2.12	2.12	2.14	2.16
堺市西区	浜寺	2.15	2.16	2.16	2.14	2.14	2.10	2.07	2.09	2.11	2.11	2.11	2.13	2.14	2.14	2.14
堺市西区	石津	-	-	-	2.21	2.16	2.14	2.11	2.17	2.18	2.14	2.12	2.10	2.13	2.15	2.15
堺市北区	金岡	2.16	2.16	2.20	2.14	2.16	2.14	2.13	2.14	2.15	2.15	2.11	2.14	2.09	-	-
堺市堺区	三宝	2.22	2.22	2.21	2.15	2.19	2.16	2.12	2.10	2.09	2.11	2.09	2.10	2.09	2.07	2.07
堺市北区	金岡南	-	-	-	-	-	-	-	-	-	-	-	-	2.18	2.15	2.14
岸和田市	岸和田中央公園	-	-	-	-	2.08	2.04	2.03	2.05	2.07	2.06	2.05	2.08	2.09	2.09	2.10
池田市	池田市立南畑会館	1.99	1.99	1.99	1.99	1.99	1.99	1.97	1.96	1.98	1.98	1.98	2.00	2.01	2.03	2.00
吹田市	吹田市北消防署	2.14	2.11	2.04	2.00	2.06	2.06	2.07	2.02	2.06	2.03	2.04	2.03	2.03	2.05	2.04
貝塚市	貝塚市消防署	2.01	2.07	2.12	2.07	2.09	2.09	2.07	2.12	2.12	2.11	2.01	2.04	2.05	2.07	2.06
枚方市	枚方市役所	-	-	-	-	-	-	2.02	2.04	2.03	2.04	2.05	2.10	2.07	2.09	2.05
泉佐野市	佐野中学校	-	2.15	2.08	2.05	2.08	2.04	-	-	-	-	-	-	-	-	-
富田林市	富田林市役所	2.07	2.06	2.10	2.11	2.17	2.12	2.04	2.06	2.05	2.05	2.04	2.03	2.07	2.05	2.04
寝屋川市	寝屋川市役所	2.13	2.13	2.15	2.12	2.11	2.10	2.08	2.09	2.11	2.10	2.08	2.10	2.11	2.13	2.08
高石市	高石市公害監視センター	2.04	2.10	-	-	-	-	-	-	-	-	-	-	-	-	-
高石市	高石消防署高師浜出張所	-	-	2.08	2.10	2.09	2.04	2.02	2.11	2.12	2.12	2.13	2.12	-	-	-
高石市	取石小学校	1.96	-	-	-	-	-	-	-	-	-	-	-	-	-	-
東大阪市	東大阪市西保健センター	2.18	2.15	2.18	2.15	2.20	2.18	2.14	2.14	2.14	2.16	2.16	2.20	2.18	2.19	2.20
島本町	島本町役場	1.99	1.99	2.00	1.99	1.99	1.98	1.96	1.95	1.95	1.94	-	-	-	-	-
大阪市西淀川区	出来島小学校	2.18	2.30	2.30	2.24	2.25	2.24	2.21	2.19	2.20	2.22	2.20	2.19	2.18	2.25	2.22
大阪市住之江区	北粉浜小学校	2.11	2.12	2.05	2.01	2.23	2.26	2.20	2.15	2.14	2.14	2.15	2.17	2.26	2.17	2.13
堺市中区	阪和深井畑山	2.17	2.18	2.14	2.09	-	-	-	-	-	-	-	-	-	-	-
岸和田市	天の川下水ポンプ場	2.21	2.22	2.25	2.24	-	-	-	-	-	-	-	-	-	-	-
岸和田市	岸和田市役所	2.20	2.19	2.17	2.16	2.16	-	-	-	-	-	-	-	-	-	-
豊中市	豊中市役所	2.14	2.15	2.29	2.12	2.12	2.12	2.09	2.11	2.12	2.14	2.10	2.11	2.11	2.13	2.11
吹田市	吹田簡易裁判所	2.29	2.27	2.26	2.17	2.30	2.29	2.19	2.22	2.27	2.20	2.24	2.21	2.18	2.13	2.12
高槻市	高槻市役所	2.03	2.11	2.24	2.15	2.13	2.12	2.10	2.09	2.12	2.10	2.10	2.11	2.09	2.11	2.10
守口市	淀川工科高校	2.17	2.19	2.22	2.20	2.17	2.11	2.12	2.11	2.11	2.11	2.08	2.10	2.11	2.11	2.14
八尾市	太子堂	2.31	2.27	2.31	2.23	2.25	2.12	2.13	2.13	2.14	2.11	2.13	2.13	2.13	2.15	2.14
松原市	松原北小学校	2.18	2.19	2.20	2.18	2.18	2.17	2.13	2.13	2.13	2.13	2.13	2.15	2.14	2.16	2.16
摂津市	摂津市役所	2.28	2.25	2.23	2.20	2.17	2.14	2.11	2.09	2.13	2.12	2.10	2.13	2.10	2.12	2.09



## (13)全炭化水素濃度の推移(6～9時における年平均値)

(単位: ppmC)

市(区)町村	測定局名	2004	2005	2006	2007	2008	2009	2010	2011	2012	2013	2014	2015	2016	2017	2018
大阪市中央区	国設大阪	2.22	2.22	2.21	2.18	2.19	2.18	2.17	2.15	2.17	2.16	2.14	2.18	2.15	2.14	2.15
大阪市此花区	此花区役所	2.15	2.17	2.19	2.16	2.15	-	2.11	2.09	2.12	2.13	2.13	2.16	2.14	2.20	2.25
大阪市淀川区	野中小学校	2.22	2.23	2.33	2.24	2.22	2.21	2.16	2.16	2.16	2.13	2.12	2.10	2.13	2.14	2.11
大阪市平野区	摂陽中学校	2.20	2.20	2.27	2.10	2.18	2.03	2.07	2.10	2.09	2.15	2.12	2.27	2.19	2.20	2.20
堺市堺区	少林寺	2.21	2.18	2.18	2.18	2.20	2.20	2.15	2.13	2.13	2.14	2.15	2.16	2.15	2.17	2.19
堺市西区	浜寺	2.17	2.19	2.20	2.17	2.17	2.12	2.10	2.13	2.15	2.16	2.15	2.17	2.17	2.18	2.18
堺市西区	石津	-	-	-	2.28	2.20	2.18	2.15	2.22	2.22	2.18	2.16	2.14	2.16	2.19	2.19
堺市北区	金岡	2.19	2.20	2.25	2.18	2.19	2.17	2.16	2.18	2.19	2.20	2.15	2.19	2.10	-	-
堺市堺区	三宝	2.27	2.27	2.27	2.17	2.21	2.19	2.14	2.13	2.13	2.16	2.12	2.13	2.10	2.09	2.09
堺市北区	金岡南	-	-	-	-	-	-	-	-	-	-	-	-	2.22	2.19	2.18
岸和田市	岸和田中央公園	-	-	-	-	2.11	2.07	2.07	2.07	2.09	2.09	2.08	2.11	2.12	2.12	2.13
池田市	池田市立南畑会館	2.02	2.03	2.03	2.03	2.03	2.01	2.00	1.98	2.00	2.01	2.00	2.02	2.04	2.05	2.02
吹田市	吹田市北消防署	2.18	2.16	2.08	2.05	2.11	2.09	2.11	2.05	2.08	2.05	2.07	2.05	2.05	2.07	2.06
貝塚市	貝塚市消防署	2.04	2.10	2.16	2.11	2.13	2.13	2.10	2.14	2.15	2.14	2.03	2.06	2.08	2.09	2.08
枚方市	枚方市役所	-	-	-	-	-	-	2.06	2.08	2.08	2.08	2.09	2.13	2.10	2.14	2.10
泉佐野市	佐野中学校	-	2.18	2.13	2.08	2.11	2.08	-	-	-	-	-	-	-	-	-
富田林市	富田林市役所	2.10	2.09	2.14	2.15	2.21	2.15	2.07	2.09	2.07	2.07	2.06	2.06	2.09	2.08	2.06
寝屋川市	寝屋川市役所	2.19	2.20	2.21	2.19	2.17	2.15	2.13	2.12	2.16	2.15	2.13	2.16	2.15	2.18	2.12
高石市	高石市公害監視センター	2.09	2.15	-	-	-	-	-	-	-	-	-	-	-	-	-
高石市	高石消防署高師浜出張所	-	-	2.12	2.13	2.12	2.07	2.05	2.16	2.15	2.17	2.17	2.13	-	-	-
高石市	取石小学校	1.99	-	-	-	-	-	-	-	-	-	-	-	-	-	-
東大阪市	東大阪市西保健センター	2.25	2.22	2.25	2.22	2.26	2.24	2.21	2.20	2.20	2.24	2.23	2.28	2.24	2.26	2.28
島本町	島本町役場	2.06	2.07	2.09	2.07	2.06	2.03	2.02	2.00	2.00	1.99	-	-	-	-	-
大阪市西淀川区	出来島小学校	2.30	2.44	2.43	2.37	2.35	2.33	2.44	2.27	2.28	2.30	2.28	2.26	2.24	2.35	2.32
大阪市住之江区	北粉浜小学校	2.15	2.17	2.09	2.05	2.28	2.29	2.24	2.21	2.19	2.20	2.20	2.24	2.32	2.20	2.18
堺市中区	阪和深井畑山	2.23	2.24	2.20	2.13	-	-	-	-	-	-	-	-	-	-	-
岸和田市	天の川下水ポンプ場	2.20	2.21	2.22	2.22	-	-	-	-	-	-	-	-	-	-	-
岸和田市	岸和田市役所	2.25	2.24	2.22	2.21	2.20	-	-	-	-	-	-	-	-	-	-
豊中市	豊中市役所	2.19	2.22	2.34	2.17	2.17	2.17	2.12	2.15	2.16	2.18	2.13	2.14	2.13	2.17	2.14
吹田市	吹田簡易裁判所	2.42	2.41	2.36	2.27	2.39	2.38	2.26	2.30	2.35	2.26	2.30	2.27	2.24	2.18	2.17
高槻市	高槻市役所	2.11	2.21	2.34	2.24	2.21	2.19	2.16	2.15	2.18	2.16	2.16	2.16	2.13	2.17	2.15
守口市	淀川工科高校	2.25	2.27	2.31	2.29	2.24	2.16	2.17	2.16	2.16	2.16	2.13	2.14	2.14	2.15	2.19
八尾市	太子堂	2.51	2.47	2.49	2.36	2.38	2.19	2.18	2.19	2.20	2.17	2.19	2.21	2.19	2.22	2.22
松原市	松原北小学校	2.22	2.25	2.25	2.23	2.22	2.21	2.17	2.17	2.17	2.18	2.16	2.21	2.17	2.20	2.21
摂津市	摂津市役所	2.36	2.32	2.30	2.26	2.22	2.18	2.16	2.13	2.17	2.17	2.15	2.18	2.13	2.16	2.13



## (14)非メタン炭化水素濃度の推移(年平均値)

(単位:ppmC)

市(区)町村	測定局名	2004	2005	2006	2007	2008	2009	2010	2011	2012	2013	2014	2015	2016	2017	2018
大阪市中央区	国設大阪	0.30	0.28	0.28	0.24	0.24	0.24	0.23	0.22	0.16	0.15	0.13	0.14	0.12	0.12	0.12
大阪市此花区	此花区役所	0.25	0.24	0.27	0.24	0.24	-	0.20	0.20	0.16	0.16	0.15	0.16	0.16	0.15	0.20
大阪市淀川区	野中小学校	0.27	0.28	0.37	0.28	0.26	0.25	0.21	0.20	0.19	0.18	0.13	0.13	0.14	0.12	0.10
大阪市平野区	摂陽中学校	0.31	0.29	0.35	0.21	0.25	0.20	0.17	0.17	0.17	0.24	0.18	0.23	0.19	0.16	0.16
堺市堺区	少林寺	0.28	0.25	0.22	0.23	0.24	0.23	0.20	0.19	0.18	0.17	0.18	0.18	0.17	0.17	0.19
堺市西区	浜寺	0.30	0.30	0.30	0.28	0.28	0.24	0.22	0.22	0.19	0.18	0.17	0.18	0.18	0.18	0.17
堺市西区	石津	-	-	-	0.26	0.24	0.22	0.20	0.22	0.22	0.20	0.17	0.17	0.17	0.19	0.19
堺市北区	金岡	0.26	0.26	0.29	0.23	0.23	0.21	0.20	0.21	0.20	0.20	0.17	0.19	0.17	-	-
堺市堺区	三宝	0.32	0.32	0.30	0.27	0.27	0.24	0.21	0.19	0.18	0.17	0.16	0.15	0.13	0.10	0.09
堺市北区	金岡南	-	-	-	-	-	-	-	-	-	-	-	-	0.21	0.20	0.20
岸和田市	岸和田中央公園	-	-	-	-	0.18	0.15	0.14	0.15	0.16	0.14	0.13	0.14	0.14	0.13	0.14
池田市	池田市立南畑会館	0.14	0.13	0.13	0.12	0.11	0.10	0.10	0.09	0.08	0.08	0.07	0.08	0.08	0.09	0.06
吹田市	吹田市北消防署	0.28	0.26	0.21	0.19	0.20	0.18	0.19	0.13	0.13	0.12	0.12	0.11	0.11	0.11	0.09
貝塚市	貝塚市消防署	0.14	0.18	0.22	0.17	0.17	0.16	0.16	0.20	0.19	0.17	0.09	0.11	0.11	0.12	0.10
枚方市	枚方市役所	-	-	-	-	-	-	0.16	0.17	0.15	0.14	0.14	0.18	0.13	0.13	0.12
泉佐野市	佐野中学校	-	0.20	0.22	0.17	0.19	0.15	-	-	-	-	-	-	-	-	-
富田林市	富田林市役所	0.22	0.22	0.24	0.21	0.25	0.17	0.14	0.15	0.13	0.12	0.11	0.09	0.12	0.11	0.09
寝屋川市	寝屋川市役所	0.30	0.30	0.29	0.23	0.21	0.20	0.18	0.18	0.19	0.17	0.15	0.16	0.15	0.16	0.11
高石市	高石市公害監視センター	0.26	0.27	-	-	-	-	-	-	-	-	-	-	-	-	-
高石市	高石消防署高師浜出張所	-	-	0.28	0.29	0.29	0.25	0.24	0.21	0.20	0.19	0.19	0.20	-	-	-
高石市	取石小学校	0.21	-	-	-	-	-	-	-	-	-	-	-	-	-	-
東大阪市	東大阪市西保健センター	0.28	0.26	0.28	0.25	0.27	0.25	0.23	0.23	0.22	0.22	0.21	0.23	0.21	0.22	0.21
島本町	島本町役場	0.14	0.14	0.15	0.13	0.11	0.11	0.10	0.08	0.07	0.07	-	-	-	-	-
大阪市西淀川区	出来島小学校	0.37	0.37	0.38	0.31	0.31	0.28	0.27	0.24	0.25	0.24	0.23	0.22	0.21	0.22	0.21
大阪市住之江区	北粉浜小学校	0.34	0.34	0.29	0.23	0.30	0.27	0.23	0.24	0.23	0.21	0.20	0.21	0.20	0.17	0.15
堺市中区	阪和深井畑山	0.27	0.26	0.26	0.24	-	-	-	-	-	-	-	-	-	-	-
岸和田市	天の川下水ポンプ場	0.34	0.35	0.37	0.35	-	-	-	-	-	-	-	-	-	-	-
岸和田市	岸和田市役所	0.33	0.32	0.29	0.28	0.27	-	-	-	-	-	-	-	-	-	-
豊中市	豊中市役所	0.27	0.28	0.30	0.24	0.23	0.22	0.21	0.21	0.21	0.21	0.17	0.18	0.17	0.17	0.16
吹田市	吹田簡易裁判所	0.40	0.37	0.35	0.27	0.38	0.38	0.31	0.30	0.33	0.27	0.28	0.25	0.18	0.15	0.14
高槻市	高槻市役所	0.20	0.26	0.34	0.26	0.22	0.21	0.20	0.19	0.20	0.17	0.16	0.16	0.14	0.15	0.14
守口市	淀川工科高校	0.34	0.34	0.33	0.30	0.27	0.22	0.23	0.21	0.19	0.19	0.16	0.16	0.16	0.15	0.17
八尾市	太子堂	0.43	0.39	0.42	0.35	0.36	0.23	0.23	0.24	0.22	0.19	0.20	0.19	0.17	0.19	0.19
松原市	松原北小学校	0.28	0.29	0.30	0.26	0.26	0.25	0.22	0.21	0.20	0.21	0.19	0.20	0.19	0.19	0.20
摂津市	摂津市役所	0.40	0.37	0.35	0.31	0.24	0.21	0.19	0.17	0.20	0.17	0.16	0.16	0.13	0.14	0.11



## (15)非メタン炭化水素濃度の推移(6~9時における年平均値)

(単位:ppmC)

市(区)町村	測定局名	2004	2005	2006	2007	2008	2009	2010	2011	2012	2013	2014	2015	2016	2017	2018
大阪市中央区	国設大阪	0.33	0.32	0.32	0.27	0.27	0.26	0.26	0.24	0.18	0.17	0.15	0.16	0.14	0.14	0.14
大阪市此花区	此花区役所	0.30	0.30	0.33	0.29	0.28	-	0.24	0.21	0.18	0.17	0.16	0.17	0.17	0.17	0.21
大阪市淀川区	野中小学校	0.31	0.31	0.41	0.32	0.29	0.28	0.25	0.22	0.21	0.19	0.15	0.14	0.15	0.14	0.12
大阪市平野区	摂陽中学校	0.36	0.34	0.41	0.24	0.29	0.21	0.20	0.21	0.21	0.24	0.20	0.26	0.19	0.19	0.19
堺市堺区	少林寺	0.32	0.28	0.25	0.26	0.26	0.25	0.21	0.21	0.19	0.19	0.19	0.19	0.18	0.18	0.20
堺市西区	浜寺	0.31	0.31	0.33	0.29	0.28	0.24	0.23	0.24	0.20	0.20	0.19	0.20	0.19	0.19	0.20
堺市西区	石津	-	-	-	0.31	0.26	0.24	0.22	0.25	0.24	0.22	0.19	0.18	0.18	0.20	0.20
堺市北区	金岡	0.28	0.28	0.32	0.25	0.24	0.22	0.21	0.23	0.22	0.22	0.18	0.21	0.16	-	-
堺市堺区	三宝	0.34	0.34	0.33	0.27	0.28	0.25	0.22	0.21	0.20	0.20	0.17	0.15	0.12	0.10	0.10
堺市北区	金岡南	-	-	-	-	-	-	-	-	-	-	-	-	0.24	0.22	0.21
岸和田市	岸和田中央公園	-	-	-	-	0.20	0.16	0.16	0.16	0.17	0.16	0.14	0.15	0.15	0.15	0.16
池田市	池田市立南畑会館	0.16	0.15	0.15	0.14	0.13	0.12	0.12	0.10	0.09	0.09	0.08	0.09	0.09	0.10	0.07
吹田市	吹田市北消防署	0.31	0.30	0.24	0.22	0.23	0.21	0.21	0.14	0.14	0.13	0.13	0.12	0.11	0.12	0.10
貝塚市	貝塚市消防署	0.16	0.20	0.24	0.19	0.19	0.17	0.18	0.20	0.20	0.18	0.10	0.11	0.12	0.13	0.11
枚方市	枚方市役所	-	-	-	-	-	-	0.18	0.18	0.16	0.17	0.16	0.19	0.14	0.16	0.15
泉佐野市	佐野中学校	-	0.23	0.26	0.19	0.21	0.17	-	-	-	-	-	-	-	-	-
富田林市	富田林市役所	0.23	0.24	0.27	0.23	0.27	0.19	0.15	0.16	0.14	0.13	0.11	0.10	0.13	0.12	0.09
寝屋川市	寝屋川市役所	0.33	0.34	0.32	0.28	0.25	0.23	0.21	0.20	0.21	0.20	0.18	0.19	0.17	0.19	0.14
高石市	高石市公害監視センター	0.30	0.30	-	-	-	-	-	-	-	-	-	-	-	-	-
高石市	高石消防署高師浜出張所	-	-	0.31	0.31	0.30	0.27	0.26	0.23	0.21	0.21	0.21	0.19	-	-	-
高石市	取石小学校	0.23	-	-	-	-	-	-	-	-	-	-	-	-	-	-
東大阪市	東大阪市西保健センター	0.32	0.30	0.32	0.28	0.31	0.29	0.26	0.26	0.26	0.26	0.25	0.27	0.23	0.26	0.26
島本町	島本町役場	0.18	0.19	0.20	0.18	0.16	0.13	0.12	0.10	0.09	0.09	-	-	-	-	-
大阪市西淀川区	出来島小学校	0.48	0.49	0.50	0.43	0.39	0.37	0.46	0.31	0.31	0.31	0.29	0.28	0.26	0.29	0.28
大阪市住之江区	北粉浜小学校	0.36	0.38	0.31	0.26	0.33	0.30	0.26	0.27	0.26	0.25	0.23	0.25	0.22	0.19	0.17
堺市中区	阪和深井畑山	0.32	0.30	0.30	0.26	-	-	-	-	-	-	-	-	-	-	-
岸和田市	天の川下水ポンプ場	0.30	0.31	0.31	0.31	-	-	-	-	-	-	-	-	-	-	-
岸和田市	岸和田市役所	0.36	0.35	0.32	0.31	0.29	-	-	-	-	-	-	-	-	-	-
豊中市	豊中市役所	0.30	0.33	0.34	0.28	0.26	0.25	0.23	0.24	0.23	0.23	0.19	0.20	0.18	0.20	0.17
吹田市	吹田簡易裁判所	0.51	0.48	0.44	0.36	0.46	0.45	0.36	0.36	0.39	0.31	0.33	0.29	0.23	0.19	0.18
高槻市	高槻市役所	0.26	0.34	0.43	0.32	0.28	0.26	0.24	0.22	0.23	0.20	0.20	0.19	0.16	0.18	0.18
守口市	淀川工科高校	0.40	0.40	0.40	0.36	0.31	0.24	0.25	0.23	0.21	0.21	0.19	0.18	0.17	0.17	0.19
八尾市	太子堂	0.60	0.55	0.57	0.45	0.46	0.26	0.26	0.27	0.25	0.22	0.23	0.23	0.21	0.23	0.24
松原市	松原北小学校	0.31	0.32	0.33	0.29	0.28	0.27	0.24	0.23	0.22	0.23	0.21	0.22	0.19	0.22	0.22
摂津市	摂津市役所	0.46	0.42	0.40	0.35	0.28	0.25	0.23	0.20	0.22	0.20	0.19	0.19	0.14	0.16	0.13





## (16) 二酸化硫黄濃度の推移(年平均値)

(単位: ppm)

市(区)町村	測定局名	2004	2005	2006	2007	2008	2009	2010	2011	2012	2013	2014	2015	2016	2017	2018
大阪府中央区	国設大阪	0.005	0.005	0.005	0.005	0.005	0.005	0.005	0.002	0.002	0.002	0.002	0.002	※0.002	0.002	0.001
大阪府北区	菅北小学校	0.004	0.005	0.004	0.004	0.004	0.004	0.005	0.005	0.005	-	-	-	-	-	-
大阪府此花区	此花区役所	0.005	0.006	0.005	0.005	0.005	0.004	0.005	0.005	0.005	0.004	0.005	0.004	0.004	0.002	0.003
大阪府大正区	平尾小学校	0.006	0.006	0.006	0.005	0.005	0.005	0.005	0.006	0.005	0.005	0.005	0.004	0.004	0.003	0.003
大阪府西淀川区	淀中学校	0.005	0.006	0.006	0.005	0.005	0.004	0.004	0.005	0.004	0.005	0.004	-	-	-	-
大阪府淀川区	野中小学校	0.004	0.004	0.005	0.004	0.005	0.005	0.003	0.003	0.004	0.004	0.004	0.004	0.005	0.004	0.003
大阪府生野区	勝山中学校	0.005	0.005	0.006	0.005	0.005	0.005	0.005	0.006	0.005	0.006	0.005	0.005	0.004	0.006	0.005
大阪府旭区	大宮中学校	0.005	0.005	0.006	0.004	0.004	0.004	0.005	0.006	0.004	0.004	0.004	0.004	0.005	0.006	0.004
大阪府城東区	聖賢小学校	0.005	0.005	0.006	0.004	0.005	0.005	0.005	0.006	0.005	0.004	0.004	0.004	0.004	0.004	0.005
大阪府住之江区	清江小学校	0.005	0.005	0.005	0.005	0.006	0.005	0.006	0.007	0.005	0.005	0.005	0.005	0.004	0.006	0.006
大阪府平野区	摂陽中学校	0.005	0.005	0.005	0.004	0.004	0.005	0.005	0.006	0.005	0.005	0.004	0.005	0.006	0.006	0.006
大阪府西成区	今宮中学校	0.005	0.006	0.006	0.005	0.006	0.004	0.006	0.005	0.005	-	-	-	-	-	-
大阪府西区	九条南小学校	0.004	0.005	0.005	0.004	0.004	0.005	0.006	0.004	0.004	0.004	0.004	0.004	0.004	0.005	0.005
大阪府鶴見区	茨田北小学校	0.004	0.004	0.005	0.004	0.005	0.005	0.005	0.006	0.004	0.005	0.004	-	-	-	-
大阪府住之江区	南港中央公園	0.006	0.007	0.008	0.006	0.006	0.006	0.005	0.005	0.006	0.006	0.006	0.006	0.004	0.004	0.004
堺市堺区	少林寺	※0.008	0.009	0.007	0.007	0.007	0.007	0.008	0.007	0.007	0.007	0.006	0.006	0.006	0.003	0.003
堺市西区	浜寺	0.007	0.007	0.007	0.006	0.006	0.006	0.006	0.006	0.006	0.006	0.006	0.005	0.005	0.005	0.005
堺市西区	石津	0.008	0.009	0.008	0.008	0.008	0.007	0.008	0.007	0.007	0.007	0.007	0.007	0.006	0.007	0.005
堺市北区	金岡	0.006	0.006	0.006	0.006	0.006	0.006	0.006	0.006	0.006	0.006	0.005	0.005	※0.006	-	-
堺市堺区	三宝	0.008	0.008	0.008	0.007	0.007	0.007	0.007	0.007	0.007	0.007	0.006	0.006	0.006	0.006	0.005
堺市南区	若松台	0.005	0.005	0.005	0.005	0.005	0.004	0.004	0.004	0.004	0.004	0.004	0.004	0.003	0.003	0.003
堺市北区	金岡南	-	-	-	-	-	-	-	-	-	-	-	-	※0.004	0.005	0.005
岸和田市	岸和田中央公園	0.002	0.002	0.002	0.002	0.001	0.001	0.001	0.001	0.002	0.002	0.002	0.002	0.002	0.002	0.002
豊中市	野田	0.006	0.005	0.006	-	-	-	-	-	-	-	-	-	-	-	-
豊中市	豊中市千成	0.005	0.005	0.005	0.005	0.004	0.004	0.005	0.005	0.004	0.004	0.004	0.003	0.003	0.004	0.004
池田市	池田市立南畑会館	0.004	0.004	0.004	0.003	※0.004	-	-	-	-	-	-	-	-	-	-
吹田市	吹田市垂水	0.005	0.005	0.006	0.005	0.005	0.005	0.005	0.004	0.004	0.004	0.004	0.003	-	-	-
吹田市	吹田市北消防署	0.004	0.004	0.005	0.004	0.004	0.004	0.005	0.004	0.004	0.004	0.002	0.002	0.002	0.002	0.002
吹田市	吹田市川園	0.006	0.006	0.005	0.005	0.005	0.005	0.005	0.005	0.005	0.005	0.005	0.004	0.004	0.005	※0.005
吹田市	吹田市高野台	-	-	-	-	-	-	-	-	-	-	-	-	-	-	※0.003
高槻市	高槻南	0.002	0.002	0.003	0.001	0.001	0.001	0.002	0.002	0.002	0.002	-	-	-	-	-
高槻市	高槻北	0.002	0.003	0.002	0.001	0.001	0.001	0.001	0.002	0.002	0.001	0.002	0.001	0.001	0.001	0.001
高槻市	庄所	-	-	-	-	-	-	-	-	-	※0.005	0.002	0.002	0.001	0.001	0.001
貝塚市	貝塚市消防署	0.004	0.005	0.005	0.004	※0.005	-	-	-	-	-	-	-	-	-	-
守口市	第一測定局(金田)	0.005	0.005	0.005	0.005	0.005	0.005	0.004	0.005	0.004	0.004	0.004	0.004	0.003	0.004	0.004

## (16)二酸化硫黄濃度の推移(年平均値)

(単位: ppm)

市(区)町村	測定局名	2004	2005	2006	2007	2008	2009	2010	2011	2012	2013	2014	2015	2016	2017	2018
守口市	第二測定局(大日)	0.004	0.004	0.004	0.004	0.003	0.004	0.004	0.004	0.003	0.004	0.003	0.003	0.003	0.003	0.003
守口市	第三測定局(錦)	0.004	0.004	0.005	0.005	0.004	0.004	0.005	0.004	0.004	0.004	0.005	0.004	0.005	0.005	0.005
枚方市	楠葉	0.005	0.004	0.005	0.005	-	-	-	-	-	-	-	-	-	-	-
枚方市	枚方市役所	0.006	0.006	0.006	0.006	0.006	0.001	0.001	0.001	0.001	0.001	0.000	0.000	0.000	0.001	0.000
枚方市	王仁公園	0.004	0.004	0.005	0.004	0.003	0.000	0.001	0.001	0.001	0.001	0.001	0.000	0.000	0.000	0.000
枚方市	香里	0.004	0.004	0.005	0.004	-	-	-	-	-	-	-	-	-	-	-
茨木市	茨木市役所	0.005	0.005	0.005	0.005	0.004	0.004	0.004	0.004	0.003	0.002	0.002	0.002	0.002	0.002	0.002
茨木市	耳原小学校	-	-	-	-	-	-	0.004	0.004	0.004	0.004	0.004	0.004	0.004	0.004	0.004
八尾市	八尾市保健所	0.006	0.006	0.006	0.006	0.006	0.005	0.003	0.002	0.002	0.002	0.002	0.002	0.002	0.002	0.002
八尾市	水越	0.007	0.005	0.005	0.001	0.001	0.001	0.001	0.001	0.001	0.001	0.001	0.001	0.001	0.001	0.001
泉佐野市	佐野中学校	-	※0.002	0.002	0.002	0.002	0.001	-	-	-	-	-	-	-	-	-
富田林市	富田林市役所	0.004	0.004	0.005	0.005	0.004	0.004	0.004	0.004	0.003	0.002	0.001	0.001	0.001	0.001	0.002
寝屋川市	寝屋川市役所	0.004	0.004	0.004	0.004	※0.004	-	-	-	-	-	-	-	-	-	-
寝屋川市	成田	0.005	0.004	0.004	0.004	0.004	0.004	0.004	0.003	0.003	0.003	0.003	0.003	0.002	0.003	0.002
松原市	大堀給食センター	0.005	0.006	-	-	-	-	-	-	-	-	-	-	-	-	-
柏原市	柏原市役所	0.006	0.005	0.005	0.004	※0.004	0.006	0.004	0.003	-	-	-	-	-	-	-
門真市	門真市役所	0.006	0.006	0.006	0.006	0.006	0.005	0.005	0.005	0.005	0.005	0.004	0.004	0.004	0.004	0.001
門真市	門真市南	0.005	0.005	0.006	0.005	0.005	0.005	0.005	0.005	0.005	0.006	0.005	0.004	0.004	0.001	0.001
高石市	高石中学校	0.007	0.007	0.007	0.006	0.005	0.006	0.005	0.005	0.004	0.003	0.003	0.002	0.002	0.002	0.002
高石市	高石市公害監視センター	0.007	0.007	-	-	-	-	-	-	-	-	-	-	-	-	-
高石市	高石消防署高師浜出張所	-	-	0.007	0.007	0.008	0.007	0.006	0.007	0.007	0.007	0.007	0.006	0.006	0.006	0.006
高石市	取石小学校	0.006	-	-	-	-	-	-	-	-	-	-	-	-	-	-
東大阪市	東大阪市西保健センター	0.006	0.007	0.006	0.006	0.006	0.006	0.006	0.006	0.006	0.006	0.005	0.005	0.005	0.005	0.005
東大阪市	東大阪市六万寺(仮設)	0.005	0.006	0.006	0.006	0.006	0.005	0.005	0.005	0.005	0.006	0.005	0.005	0.005	0.005	0.001
泉南市	泉南市役所	0.005	0.005	0.005	0.005	※0.005	-	-	-	-	-	-	-	-	-	-
交野市	交野市役所	0.004	0.004	0.004	0.004	0.003	0.003	0.004	0.004	0.004	0.003	0.004	0.004	0.003	0.003	0.003
熊取町	熊取町役場	0.006	0.006	0.006	0.005	0.005	-	-	-	-	-	-	-	-	-	-
岬町	岬町役場	0.004	0.004	0.004	0.004	※0.004	-	-	-	-	-	-	-	-	-	-
大阪市西淀川区	出来島小学校	0.006	0.006	0.007	0.004	0.004	0.004	0.005	0.004	0.004	0.004	0.004	0.005	0.005	0.005	0.004
大阪市福島区	海老江西小学校	0.006	0.006	0.006	0.005	0.005	0.005	0.005	0.006	0.004	0.004	0.003	0.003	0.004	0.005	0.003
岸和田市	岸和田市役所	0.005	-	-	-	-	-	-	-	-	-	-	-	-	-	-
豊中市	豊中市役所	0.005	0.005	0.006	0.004	0.005	0.004	0.004	0.004	0.004	0.003	0.003	0.003	0.002	0.003	0.003
吹田市	吹田簡易裁判所	0.005	0.006	0.006	0.005	0.004	0.005	0.006	0.004	0.005	0.005	0.004	0.004	0.004	0.002	0.001
高槻市	高槻市役所	0.005	0.006	0.004	0.004	0.003	0.002	0.002	0.003	0.002	0.002	0.002	0.002	0.001	0.001	0.001
守口市	淀川工科高校	0.005	0.005	0.005	0.005	※0.005	-	-	-	-	-	-	-	-	-	-



## (17)一酸化炭素濃度の推移(年平均値)

(単位:ppm)

市(区)町村	測定局名	2004	2005	2006	2007	2008	2009	2010	2011	2012	2013	2014	2015	2016	2017	2018
大阪市中央区	国設大阪	0.6	0.5	0.5	0.4	0.4	0.4	0.4	0.4	0.4	0.3	0.3	0.4	0.3	0.3	0.3
池田市	池田市立南畑会館	0.4	0.4	※0.4	0.4	※0.4	-	-	-	-	-	-	-	-	-	-
高槻市	高槻北	0.4	0.3	0.3	-	-	-	-	-	-	-	-	-	-	-	-
守口市	第二測定局(大日)	0.5	0.5	0.5	0.4	0.4	0.4	0.3	※0.3	-	-	-	-	-	-	-
守口市	第三測定局(錦)	0.5	0.5	0.5	0.5	0.4	0.4	0.4	0.4	0.4	※0.3	-	-	-	-	-
寝屋川市	成田	0.5	0.5	0.4	0.4	0.3	0.3	0.3	0.3	0.3	0.3	0.3	0.2	0.3	0.3	0.3
門真市	門真市南	0.6	0.5	0.5	0.4	0.4	0.4	0.4	0.3	0.4	0.4	0.4	0.4	0.3	0.3	0.3
高石市	高石市公害監視センター	0.5	0.5	-	-	-	-	-	-	-	-	-	-	-	-	-
高石市	高石消防署高師浜出張所	-	-	0.5	0.4	0.4	0.4	0.3	0.4	0.3	0.3	※0.3	-	-	-	-
高槻市	梶原	-	-	-	-	-	-	-	-	-	-	-	-	-	-	0.3
大阪市北区	梅田新道	1.0	0.9	0.9	0.7	0.7	0.6	0.6	0.6	0.6	0.5	0.5	0.4	0.3	0.3	0.3
大阪市西淀川区	出来島小学校	0.8	0.7	0.6	0.5	0.6	0.5	0.5	0.5	0.5	0.4	0.4	0.4	0.3	0.3	0.3
大阪市住之江区	北粉浜小学校	0.9	0.9	0.9	0.8	0.7	0.6	0.6	0.5	0.5	-	-	-	-	-	-
大阪市旭区	新森小路小学校	1.4	1.3	1.1	1.2	0.9	0.8	0.8	0.6	0.5	-	-	-	-	-	-
大阪市東成区	今里交差点	1.4	1.1	1.0	0.9	0.8	0.8	0.7	0.7	0.6	0.6	0.5	0.5	0.5	0.4	0.4
堺市北区	中環	0.8	0.7	0.7	0.6	0.6	0.5	0.5	0.5	※0.4	-	-	-	-	-	-
堺市美原区	美原丹上	0.6	0.6	0.6	0.5	0.5	0.5	0.5	0.4	0.4	0.4	0.4	0.3	0.3	0.2	0.2
堺市東区	中環石原	-	-	-	-	-	-	-	-	※0.5	0.5	0.4	0.4	0.4	0.4	0.4
岸和田市	岸和田市役所	0.6	0.5	0.5	0.5	0.5	-	-	-	-	-	-	-	-	-	-
豊中市	豊中市役所	0.6	0.5	0.5	0.5	0.4	0.4	0.4	0.4	0.4	0.4	0.4	0.4	0.4	0.4	0.3
豊中市	豊中市千里	0.6	0.6	0.6	-	-	-	-	-	-	-	-	-	-	-	-
吹田市	吹田簡易裁判所	0.7	0.7	0.7	0.6	0.6	0.5	0.5	0.6	0.6	0.4	0.4	0.4	0.3	0.3	0.4
高槻市	高槻市役所	0.9	0.8	0.8	0.7	0.5	0.5	0.4	0.4	0.4	0.3	0.3	0.3	0.3	0.3	0.3
高槻市	緑が丘	0.5	0.4	0.3	0.3	0.3	0.3	0.3	0.3	0.3	0.3	0.3	0.3	0.3	0.3	-
守口市	淀川工科高校	0.7	0.8	※0.7	-	-	-	-	-	-	-	-	-	-	-	-
枚方市	招提	0.8	0.7	0.7	0.6	0.6	-	-	-	-	-	-	-	-	-	-
枚方市	中振	0.7	0.7	0.7	0.6	0.6	0.5	0.5	0.4	0.4	0.4	0.4	0.4	0.4	0.4	0.4
松原市	松原北小学校	0.7	0.7	0.6	0.6	※0.5	-	-	-	-	-	-	-	-	-	-
柏原市	西名阪柏原旭ヶ丘	0.6	0.6	0.6	0.5	0.5	0.5	0.4	0.4	-	-	-	-	-	-	-
摂津市	摂津市役所	0.7	0.7	※0.5	-	-	-	-	-	-	-	-	-	-	-	-
高石市	カモドールMBS	0.8	0.8	0.8	0.7	※0.5	-	-	-	-	-	-	-	-	-	-
東大阪市	東大阪市環境衛生検査センター	0.7	0.6	0.6	0.6	0.6	0.5	0.5	0.5	0.4	0.4	0.4	0.4	0.4	0.4	0.3
四條畷市	国設四條畷	0.9	0.8	0.7	0.7	0.7	0.6	0.6	0.5	0.6	0.5	0.4	0.4	0.4	0.3	0.4

---

---

平成30(2018)年度  
大気汚染常時測定局測定結果  
令和元年(2019)年8月発行

大阪府環境農林水産部環境管理室環境保全課

〒559-8555  
大阪市住之江区南港北1-14-16  
咲洲庁舎21階  
TEL 06-6210-9621

---

---