

平成 2 3 年 度

大 気 汚 染 常 時 測 定 局 測 定 結 果

(平 成 2 3 年 4 月 ~ 平 成 2 4 年 3 月)

大 阪 府

ま え が き

大気汚染防止法第24条の規定により、平成23年4月から平成24年3月までの大気汚染状況の測定結果を公表します。

集計は、おおむね環境省の指定様式により行いました。また、気象要素（風向・風速、温度、湿度、日射量及び雨量）並びに交通量の各項目の集計を行いました。

なお、大阪市、堺市、豊中市、吹田市、高槻市、枚方市、八尾市、東大阪市、守口市、寝屋川市、松原市、柏原市、門真市、高石市、藤井寺市、交野市、茨木市の所管する測定局については、各市長から測定結果の提供を受けました。

平成24年10月

大阪府環境農林水産部環境管理室長

目 次

大気汚染常時監視測定局設置状況図	1
大気汚染常時監視測定局設置状況一覧	2
設置主体別設置局数及び項目別測定局数一覧	5
大気汚染物質測定結果の用語について	6
1. 大気汚染物質年間測定結果	9
(1) 二酸化窒素	11
(2) 一酸化窒素及び窒素酸化物	14
(3) 光化学オキシダント	17
(4) メタン及び全炭化水素	20
(5) 非メタン炭化水素	22
(6) 浮遊粒子状物質	24
(7) 微小粒子状物質	27
(8) 二酸化硫黄	29
(9) 一酸化炭素	32
2. 大気汚染物質月間測定結果	35
(1) 二酸化窒素	37
(2) 一酸化窒素	71

(3) 窒 素 酸 化 物	105	(2) 二酸化窒素（日平均値の年間98%値）	361
(4) 光 化 学 オキシダント	139	(3) 一酸化窒素（年平均値）	365
(5) メ タ ン	162	(4) 窒素酸化物（年平均値）	369
(6) 全 炭 化 水 素	173	(5) 光化学オキシダント （昼間の1時間値が0.12ppm以上の日数）	373
(7) 非メタン炭化水素	184	(6) 光化学オキシダント （昼間の1時間値の年平均値）	376
(8) 浮 遊 粒 子 状 物 質	195	(7) メタン（年平均値）	379
(9) 微 小 粒 子 状 物 質	229	(8) 全炭化水素（年平均値）	381
(10) 二 酸 化 硫 黄	238	(9) 全炭化水素（6～9時における年平均値）	383
(11) 一 酸 化 炭 素	257	(10) 非メタン炭化水素（年平均値）	385
3. 降下ばいじん測定結果	265	(11) 非メタン炭化水素 （6～9時における年平均値）	387
(1) 降下ばいじん（総量）測定結果	267	(12) 浮遊粒子状物質（年平均値）	389
4. 気象要素等測定結果	269	(13) 浮遊粒子状物質 （日平均値の2%除外値）	393
(1) 風配図（風向頻度及び風向別平均風速）	271	(14) 微小粒子状物質（年平均値）	397
(2) 温度（平均値、最高値及び最低値）	347	(15) 微小粒子状物質（日平均値の年間98%値）	398
(3) 湿度（平均値、最高値及び最低値）	349	(16) 二酸化硫黄（年平均値）	399
(4) 日 射 量	350	(17) 一酸化炭素（年平均値）	403
(5) 雨 量	353		
(6) 交 通 量	354		
5. 大気汚染物質濃度の年間測定結果の推移	355		
(1) 二酸化窒素（年平均値）	357		

大気汚染常時監視測定局設置状況図

平成23年度

凡 例

- 一般環境大気測定局
- 大阪府所管
- 政令市所管
- ◆ 一般市町所管
- 自動車排出ガス測定局
- 大阪府所管
- 政令市所管
- ◇ 一般市町所管

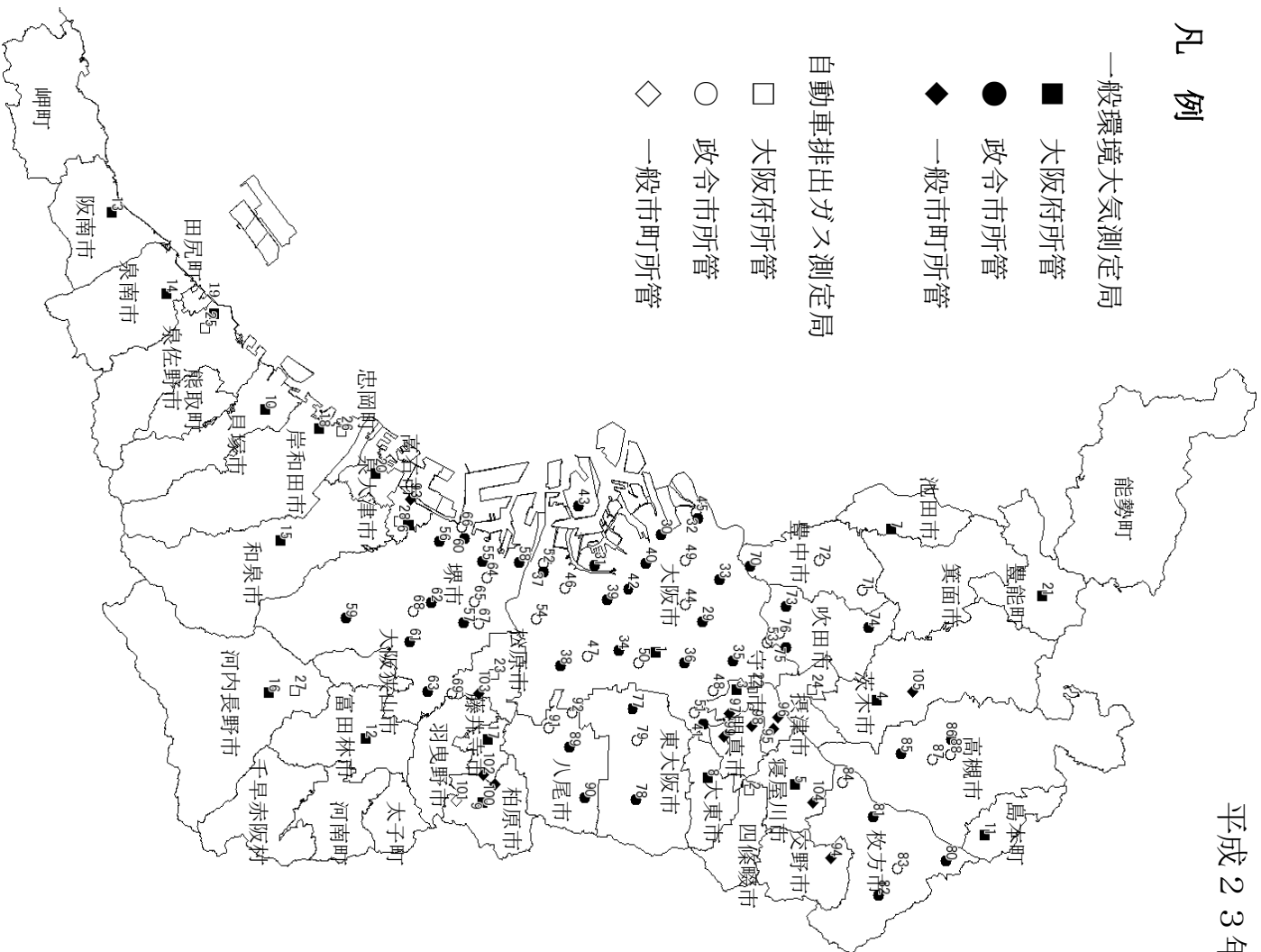

大気汚染常時監視測定局設置状況一覧

(平成24年3月31日現在)

所管	番号	測定局名	所在地	用途地域	設置年度	二酸化硫黄	一酸化窒素	二酸化窒素	一酸化炭素	全炭化水素	非メタン炭化水素	光化学オキシダント	浮遊粒子状物質	微小粒子状物質	風向・風速	温度	湿度	日射量	雨量	交通量	局区分	吸引口高さ(m)	風向風速計高さ(m)	対象道路	
大阪府	1	国設大阪	大阪市東成区中道1-3-62	準工	昭43	●	●	●	●	●	●	●	●	▲	●	●	●	●	●	●	一般	20	33		
	2	国設四條畷	四條畷市江瀬美町12-11	商	平8	●	●	●	●	●	●	●	●	▲	●	●	●			●	自排	4	11	国道170号	
	3	守口保健所	守口市梅園町4-15	商	昭42	●	●	●				●	●	●	●	●	●				一般	10	15		
	4	茨木市役所	茨木市駅前3-8-13	商	昭44	●	●	●				●	●	●	●	●	●	●				一般	10	44	
	5	寝屋川市役所	寝屋川市本町1-1	商	昭44	●	●	●			●	●	●	●	●	●	●				一般	16	29		
	6	高石中学校	高石市東羽衣6-6-45	住	昭44	●	●	●				●	●	●	●	●	●				一般	16	18		
	7	池田市立南畑会館	池田市畑1-7-4	住	昭57	●	●	●			●	●	●	●	●	●	●	●			一般	10	15		
	8	大東市役所	大東市谷川1-1-1	住	昭48	●	●	●				●	●	●	●	●	●				一般	17	27		
	9	府立修徳学院	柏原市大字高井田809-1	未	昭49	●	●	●				●	●	●	●	●	●				一般	4	15		
	10	貝塚市消防署	貝塚市鳥羽122-1	住	昭49	●	●	●			●	●	●	●	●	●	●				一般	16	23		
	11	島本町役場	島本町桜井2-1-1	住	昭50	●	●	●			●	●	●	●	●	●	●				一般	18	21		
	12	富田林市役所	富田林市常盤町1-1	商	昭60	●	●	●			●	●	●	●	●	●	●	●			一般	30	35		
	13	南海団地	阪南市舞4-6-14	住	昭63	●	●	●				●	●	●	●	●	●				一般	5	11		
	14	泉南市役所	泉南市樽井1-1-1	住	昭63	●	●	●				●	●	●	●	●	●				一般	10	16		
	15	緑ヶ丘小学校	和泉市緑ヶ丘3-4-1	住	平3	●	●	●				●	●	●	●	●	●				一般	5	18		
	16	三日市公民館	河内長野市三日市町288-1	住	平4	●	●	●				●	●	●	●	●	●				一般	5	13		
	17	藤井寺市役所	藤井寺市岡1-1-1	住	平7	●	●	●				●	●	●	●	●	●				一般	9	45		
	18	岸和田中央公園	岸和田市西之内町279-2	住	平9	●	●	●			●	●	●	●	●	●	●				一般	5	10		
	19	佐野中学校	泉佐野市羽倉崎4-3-12	住	平11	●	●	●				●	●	●	●	●	●				一般	5	15		
	20	泉大津市役所(府)	泉大津市東雲町9-12	準工	昭46	●	●	●				●	●	●	●	●	●				一般	24	24		
	21	豊能町役場	豊能町余野414-1	未	平21	●	●	●				●	●	●	●	●	●				一般	12	17		
	22	淀川工科高校	守口市京阪本通2-62	商	昭45	●	●	●			●	●	●	●	●	●	●			●	自排	3		国道1号	
	23	松原北小学校	松原市阿保1-16-3	商	昭46	●	●	●			●	●	●	●	●	●	●			●	自排	3		国道309号	
	24	摂津市役所	摂津市三島1-2-1	準工	昭47	●	●	●			●	●	●	●	●	●	●			●	自排	3		大阪府道2号大阪中央環状線	
	25	末広公園	泉佐野市新安松1-1-24	準工	平1	●	●	●				●	▲	●	●	●	●				自排	3	15	国道26号	
	26	天の川下水ポンプ場	岸和田市春木大町8-20	住	平2	●	●	●				●	●	●	●	●	●				自排	4		府道大阪臨海線	
	27	外環河内長野	河内長野市西之山町2-21	準工	平3	●	●	●				●	●	●	●	●	●				自排	3		国道170号	
28	カモードールMBS	高石市西取石6-11-1	住	平4	●	●	●			●	●	●	●	●	●	●				自排	2		国道26号		
29	菅北小学校	大阪市北区菅栄町9-5	商	昭47	●	●	●				●	●	●	●	●	●				一般	20				
30	此花区役所	大阪市此花区春日出北1-8-4	住	昭42	●	●	●			●	●	●	●	●	●	●				一般	15	17			
31	平尾小学校	大阪市大正区平尾2-21-28	住	昭40	●	●	●				●	●	●	●	●	●				一般	15	18			
32	淀中学校	大阪市西淀川区大和田6-13-6	住	昭41	●	●	●				●	●	●	●	●	●				一般	15	20			
33	旧淀川区役所	大阪市淀川区十三東1-18-21	商	昭40	●	●	●			●	●	●	●	●	●	●				一般	17	20			
34	勝山中学校	大阪市生野区勝山北3-13-44	住	昭42	●	●	●				●	●	●	●	●	●				一般	18	21			
35	大宮中学校	大阪市旭区中宮4-7-11	住	昭42	●	●	●				●	●	●	●	●	●				一般	15	17			
36	聖賢小学校	大阪市城東区新喜多2-4-35	住	昭41	●	●	●				●	●	●	●	●	●				一般	16	19			
37	清江小学校	大阪市住之江区御崎5-7-17	住	昭42	●	●	●				●	●	●	●	●	●				一般	18	21			
38	摂陽中学校	大阪市平野区平野西3-4-7	住	昭43	●	●	●			●	●	●	●	●	●	●				一般	16	21			
39	今宮中学校	大阪市西成区花園北1-8-32	商	昭42	●	●	●				●	●	●	●	●	●				一般	14	16			
40	九条南小学校	大阪市西区九条南2-13-17	準工	昭49	●	●	●				●	●	●	●	●	●				一般	22				
41	茨田北小学校	大阪市鶴見区浜3-8-66	住	昭48	●	●	●				●	●	●	●	●	●				一般	15				
42	難波中学校	大阪市浪速区塩草1-1-59	住	昭49	●	●	●				●	●	●	●	●	●				一般	19				
43	南港中央公園	大阪市住之江区南港東8	準工	平11	●	●	●				●	●	●	●	●	●				一般	5	14			
44	梅田新道	大阪市北区西天満2-7-9	商	昭41	●	●	●			●	●	●	●	●	●	●				自排	3		国道25号		

大気汚染常時監視測定局設置状況一覧

(平成24年3月31日現在)

所管	番号	測定局名	所在地	用途地域	設置年度	二酸化硫黄	一酸化窒素	二酸化窒素	一酸化炭素	全炭化水素	非メタン炭化水素	光化学オキシダント	浮遊粒子状物質	微小粒子状物質	風向・風速	温度	湿度	日射量	雨量	交通量	局区分	吸引口高さ(m)	風向風速計高さ(m)	対象道路		
大阪市	45	出来島小学校	大阪市西淀川区出来島2-2-24	住	昭44	●	●	●	●	●	●	●	●	●							自排	3		国道43号		
	46	北粉浜小学校	大阪市住之江区粉浜1-5-48	商	昭43	●	●	●	●	●	●	●	●	●								自排	3		国道26号	
	47	杭全町交差点	大阪市東住吉区杭全町265	住	昭45	●	●	●	●	●	●	●	●	●								自排	3		国道25号	
	48	新森小路小学校	大阪市旭区新森6-3-13	住	昭45	●	●	●	●	●	●	●	●	●								自排	4		国道163号	
	49	海老江西小学校	大阪市福島区海老江8-1-10	商	昭45	●	●	●	●	●	●	●	●	●								自排	3		国道2号	
	50	今里交差点	大阪市東成区大今里西3-3-11	商	昭46	●	●	●	●	●	●	●	●	●								自排	5		府道大阪八尾線	
	51	茨田中学校	大阪市鶴見区諸口3-4-44	商	昭47	●	●	●	●	●	●	●	●	●								自排	3		府道大阪生駒線	
	52	住之江交差点	大阪市住之江区南加賀屋1-1	住	昭47	●	●	●	●	●	●	●	●	●								自排	2		市道浜口南港線	
	53	上新庄交差点	大阪市東淀川区上新庄2-4-15	住	昭47	●	●	●	●	●	●	●	●	●								自排	2		国道479号	
	54	我孫子中学校	大阪市住吉区我孫子東1-4-32	商	昭48	●	●	●	●	●	●	●	●	●								自排	3		府道大阪高石線	
堺市	55	少林寺	堺市堺区少林寺町東4-1-1	住	昭38	●	●	●	●	●	●	●	●	●	●	●	●	●	●	●	●	一般	14	18		
	56	浜寺	堺市西区浜寺船尾町西5-60	住	昭38	●	●	●	●	●	●	●	●	●	●	●	●	●	●	●	●	一般	15	18		
	57	金岡	堺市北区金岡町1254	住	昭40	●	●	●	●	●	●	●	●	●	●	●	●	●	●	●	●	一般	15	18		
	58	三宝	堺市堺区三宝町5-286	住	昭45	●	●	●	●	●	●	●	●	●	●	●	●	●	●	●	●	一般	4	6		
	59	若松台	堺市南区若松台3-34-1	住	昭46	●	●	●	●	●	●	●	●	●	●	●	●	●	●	●	●	一般	15	18		
	60	石津	堺市西区浜寺石津町中2-3-28	住	昭39	●	●	●	●	●	●	●	●	●	●	●	●	●	●	●	●	一般	15	18		
	61	登美丘	堺市東区大美野135	住	昭46	●	●	●	●	●	●	●	●	●	●	●	●	●	●	●	●	一般	15	18		
	62	深井	堺市中区深井水池町3214	住	平2	●	●	●	●	●	●	●	●	●	●	●	●	●	●	●	●	一般	15	19		
	63	美原	堺市美原区小平尾390	住	平20	●	●	●	●	●	●	●	●	●	●	●	●	●	●	●	●	一般	3	10		
	64	堺市役所	堺市堺区南瓦町3-1	商	昭45	●	●	●	●	●	●	●	●	●	●	●	●	●	●	●	●	自排	3		府道大阪和泉南線	
	65	中環	堺市北区黒土町2262-4	住	昭61	●	●	●	●	●	●	●	●	●	●	●	●	●	●	●	●	自排	3	6	大阪府道2号大阪中央環状線	
	66	湾岸	堺市西区石津西町24-4	住	昭63	●	●	●	●	●	●	●	●	●	●	●	●	●	●	●	●	自排	4		府道大阪臨海線	
	67	常磐浜寺	堺市北区新金岡町4-1-9	商	昭63	●	●	●	●	●	●	●	●	●	●	●	●	●	●	●	●	自排	3		府道大阪高石線	
68	阪和深井畑山	堺市中区深井東町2661-3	他	平4	●	●	●	●	●	●	●	●	●	●	●	●	●	●	●	●	自排	7	8	府道泉大津美原線		
69	美原丹上	堺市美原区丹上329-1	準工	平16	●	●	●	●	●	●	●	●	●	●	●	●	●	●	●	●	自排	5	10	南阪奈道路		
豊中市	70	千成	豊中市千成町2-2-65	準工	昭49	●	●	●	●	●	●	●	●	●	●	●	●	●	●	●	●	一般	7	8		
	71	千里	豊中市新千里西町1-1-3	商	昭49	●	●	●	●	●	●	●	●	●	●	●	●	●	●	●	●	自排	8	11	市道新千里5号線	
	72	豊中市役所	豊中市中桜塚3-1-1	商	昭46	●	●	●	●	●	●	●	●	●	●	●	●	●	●	●	●	●	自排	3	38	国道176号
吹田市	73	吹田市垂水	吹田市垂水町3-25-16	商	昭47	●	●	●	●	●	●	●	●	●	●	●	●	●	●	●	●	一般	9	24		
	74	吹田市北消防署	吹田市藤白台1-1	住	昭53	●	●	●	●	●	●	●	●	●	●	●	●	●	●	●	●	一般	9	14		
	75	吹田市川園	吹田市南高浜町33-1	住	昭42	●	●	●	●	●	●	●	●	●	●	●	●	●	●	●	●	一般	8	16		
	76	吹田簡易裁判所	吹田市寿町1-5	商	平8	●	●	●	●	●	●	●	●	●	●	●	●	●	●	●	●	自排	3	8	国道479号	
東大阪市	77	東大阪市西保健センター	東大阪市高井元町2-8-27	商	昭42	●	●	●	●	●	●	●	●	●	●	●	●	●	●	●	●	一般	10	15		
	78	東大阪市旭町庁舎	東大阪市旭町1-1	商	昭44	●	●	●	●	●	●	●	●	●	●	●	●	●	●	●	●	一般	18	28		
	79	東大阪市環境衛生検査センター	東大阪市西岩田3-3-2	商	昭50	●	●	●	●	●	●	●	●	●	●	●	●	●	●	●	●	自排	10	15	大阪府道2号大阪中央環状線	
枚方市	80	楠葉	枚方市楠葉並木2-29-3	住	昭50	●	●	●	●	●	●	●	●	●	●	●	●	●	●	●	●	一般	7	13		
	81	枚方市役所	枚方市大垣内町2-1-20	商	昭47	●	●	●	●	●	●	●	●	●	●	●	●	●	●	●	●	一般	21	28		
	82	王仁公園	枚方市王仁公園1-1	未	昭51	●	●	●	●	●	●	●	●	●	●	●	●	●	●	●	●	一般	4	8		
	83	招提	枚方市招提南町3-1022-1	準工	昭62	●	●	●	●	●	●	●	●	●	●	●	●	●	●	●	●	自排	2	7	国道1号	
	84	中振	枚方市南中振3-294-8	工	平1	●	●	●	●	●	●	●	●	●	●	●	●	●	●	●	●	自排	2	9	国道1号	
高槻市	85	高槻南	高槻市芝生町2-10-26	住	昭60	●	●	●	●	●	●	●	●	●	●	●	●	●	●	●	●	一般	6	8		
	86	高槻北	高槻市大蔵司2-51-2	住	昭63	●	●	●	●	●	●	●	●	●	●	●	●	●	●	●	●	一般	6	13		
	87	高槻市役所	高槻市桃園町2-1	商	昭47	●	●	●	●	●	●	●	●	●	●	●	●	●	●	●	●	●	自排	4	11	国道171号
	88	緑が丘	高槻市緑が丘1-12-1	住	平10	●	●	●	●	●	●	●	●	●	●	●	●	●	●	●	●	●	自排	4	10	名神高速道路

大気汚染常時監視測定局設置状況一覧

(平成24年3月31日現在)

所管	番号	測定局名	所在地	用途地域	設置年度	二酸化硫黄	一酸化窒素	二酸化窒素	一酸化炭素	全炭化水素	非メタン炭化水素	光化学オキシダント	浮遊粒子状物質	微小粒子状物質	風向・風速	温度	湿度	日射量	雨量	交通量	局区分	吸引口高さ(m)	風向風速計高さ(m)	対象道路
八尾市	89	八尾保健所	八尾市清水町1-2-5	商	昭40	●	●	●				●	●		●						一般	12	16	
	90	水越	八尾市水越3-70	他	平13	●	●	●					●		●						一般	3	6	
	91	太子堂	八尾市南太子堂2-4-7	住	昭45		●	●		●	●		●								自排	3		国道25号
	92	久宝寺緑地	八尾市西久宝寺651	住	平19		●	●					●								自排	3		大阪府道2号大阪中央環状線
高石市	93	高石消防署高師浜出張所	高石市高師浜4-15-34	住	平18	●	●	●	●	●	●	●	●	●	●	●	●	●	●	一般	9	14		
交野市	94	交野市役所	交野市私部1-1-1	住	昭49	●	●	●				●	●								一般	9		
守口市	95	第一測定局(金田)	守口市金田町1-4-1	住	昭58	●	●	●				●	●		●						一般	5	9	
	96	第二測定局(大日)	守口市大日町3-168	準工	昭60	●	●	●	※			●	●		●						一般	4	14	
	97	第三測定局(錦)	守口市菊水通4-28	準工	平2	●	●	●	●			●	●		●						一般	11	12	
門真市	98	門真市役所	門真市中町1-1	住	昭55	●	●	●				●	●		●						一般	14	16	
	99	門真市南	門真市大字三ツ島1529	住	平3	●	●	●	●			●	●		●						一般	4	6	
柏原市	100	柏原市役所	柏原市安堂町1-55	商	昭47	●	●	●				●	●		●						一般	3	23	
	101	西名阪柏原旭ヶ丘	柏原市旭ヶ丘3-4986-543	住	平13		●	●	●				●								自排	4		西名阪自動車道
藤井寺市	102	道明寺東小学校	藤井寺市国府2-5-21	住	昭61							●	●		●						一般	5	10	
松原市	103	大塚高校	松原市西大塚2-1005	住	平2		●	●				●	●		●						一般	5	10	
寝屋川市	104	成田	寝屋川市成田町3-6	住	昭61	●	●	●	●			●	●		●	●	●				一般	2	12	
茨木市	105	耳原小学校	茨木市耳原2丁目20-55	住	平20	●	●	●				●	●		●						一般	4	12	

注 1) 用途地域の欄は「都市計画法」(昭和43年、法律第100号)第8条に定める地域の用途区分であって、略名は次のとおり。なお、この略名は年間測定結果の各表の用途地域の欄に共通とする。
 住 第一種及び第二種低層住居専用地域、第一種及び第二種中高層住居専用地域、第一種及び第二種住居地域並びに準住居地域
 商 近隣商業地域及び商業地域
 準工 準工業地域
 工 工業地域
 工専 工業専用地域
 風致 風致地区
 臨港 臨港地区
 未 都市計画区域で上記のいずれにも該当しない地域
 他 都市計画区域以外の地域

注 2) 測定局の区分は次のとおり。
 一般・・・一般環境大気測定局
 自排・・・自動車排出ガス測定局

注 3) 表中の記号については次のとおり。
 ● 測定項目
 ▲ 測定方法が環境省の認定基準を満たさず参考値として掲載した項目
 ※ 年度途中で測定を終了した項目

大気汚染常時監視測定局の設置主体別・項目別測定局数

(平成24年3月31日現在)

項目	設置局数		二酸化硫黄		窒素酸化物		一酸化炭素		全炭化水素		非メタン炭化水素		光化学オキシダント		浮遊粒子状物質		微小粒子状物質		風向・風速		温度		湿度		日射量		雨量		交通量	
	一般	自排	一般	自排	一般	自排	一般	自排	一般	自排	一般	自排	一般	自排	一般	自排	一般	自排	一般	自排	一般	自排	一般	自排	一般	自排	一般	自排	一般	自排
局区分																														
設置主体																														
大阪府	20	8	5	1	20	8	1	1	7	5	7	5	20	0	20	8	11	6	20	2	11	2	5	2	5	1	1	0	0	4
政令市																														
大阪市	15	11	14	2	13	11	0	5	3	2	3	2	13	0	14	9	1	2	11	0	2	0	2	0	2	0	0	0	0	0
堺市	9	6	6	0	9	6	0	2	5	0	5	0	9	0	9	6	4	1	9	3	4	0	4	0	1	0	0	0	0	0
豊中市	1	2	1	1	1	2	0	1	0	1	0	1	1	2	1	2	0	0	1	2	1	2	0	0	0	0	0	0	0	1
吹田市	3	1	3	1	3	1	0	1	1	1	1	1	3	0	3	1	0	1	3	1	1	0	1	0	1	0	0	0	0	0
高槻市	2	2	2	1	2	2	0	2	0	1	0	1	2	0	2	2	0	0	2	2	1	0	1	0	0	0	0	0	0	1
枚方市	3	2	2	1	3	2	0	1	1	0	1	0	3	0	3	2	0	0	3	2	0	0	0	0	0	0	0	0	0	0
八尾市	2	2	2	0	2	2	0	0	0	1	0	1	1	0	2	2	0	0	2	0	0	0	0	0	0	0	0	0	0	0
東大阪市	2	1	2	1	2	1	0	1	1	1	1	1	2	1	2	1	0	1	2	1	1	0	1	0	0	0	0	0	0	0
小計	37	27	32	7	35	27	0	13	11	7	11	7	34	3	36	25	5	5	33	11	10	2	9	0	4	0	0	0	2	
一般市	12	1	10	0	11	1	4	1	1	0	1	0	12	0	11	1	0	0	11	0	2	0	2	0	0	0	1	0	0	0
合計	69	36	47	8	66	36	5	15	19	12	19	12	66	3	67	34	16	11	64	13	23	4	16	2	9	1	2	0	6	

- 備考 1. 局区分中「一般」は一般環境大気測定局、「自排」は自動車排出ガス測定局を示す。
 2. 政令市とは、大気汚染防止法施行令第13条第1項並びに第2項の規定による、地方自治法の指定都市の大阪市及び堺市、中核市の高槻市及び東大阪市、並びに特例市の豊中市、吹田市、枚方市及び八尾市(8市)である。
 3. 一般市とは、守口市、寝屋川市、松原市、柏原市、門真市、高石市、藤井寺市、交野市及び茨木市(9市)である。
 4. 測定局数は平成23年度末(平成24年3月31日)時点で設置している局数であり、年度途中で測定終了した局は含まない。
 5. 大阪府設置局には国設局(国設大阪及び国設四條畷)を含む。
 6. 微小粒子状物質の測定方法が環境省の認定基準を満たさない測定局(国設大阪(一般)、国設四條畷(自排)、末広公園(自排)。いずれも大阪府設置局)を含む。

4. 大気汚染物質測定結果の用語について

1 大気汚染に係る環境基準
環境基準

項目	基準値
二酸化窒素	1時間値の1日平均値が0.04ppmから0.06ppmまでのゾーンまたはそれ以下であること。
浮遊粒子状物質	1時間値の1日平均値が0.10mg/m ³ 以下であり、かつ、1時間値が0.20mg/m ³ 以下であること。
微小粒子状物質	1年平均値が15μg/m ³ 以下であり、かつ、1日平均値が35μg/m ³ 以下であること。
光化学オキシダント	1時間値が0.06ppm以下であること。
二酸化硫黄	1時間値の1日平均値が0.04ppm以下であり、かつ、1時間値が0.1ppm以下であること。
一酸化炭素	1時間値の1日平均値が10ppm以下であり、かつ、1時間値の8時間平均値が20ppm以下であること。
非メタン炭化水素 (指針)	光化学オキシダントの日最高1時間値0.06ppmに対応する午前6時から9時までの非メタン炭化水素の3時間平均値は、0.20ppmCから0.31ppmCの範囲内又はそれ以下であること。

評価方法

(1) 短期的評価(二酸化窒素及び微小粒子状物質を除く)

測定を行った日についての1時間値の1日平均値若しくは8時間平均値または各1時間値を環境基準と比較して評価を行う。

(2) 長期的評価

(ア) 二酸化窒素及び微小粒子状物質(日平均値の年間98%値)

1年間の測定を通じて得られた日平均値のうち、低い方から98%に相当する値(有効測定日が365日の場合、低い方から358番目の値)を環境基準と比較して評価を行う。

(イ) 浮遊粒子状物質、二酸化硫黄及び一酸化炭素(日平均値の年間2%除外値)

1年間の測定を通じて得られた1日平均値のうち、高い方から2%の範囲にある測定値(有効測定日が365日の場合、高い方から7日間の測定値)を除外した後の最も高い日平均値を環境基準と比較して評価を行う。ただし、1日平均値につき環境基準を超える日が2日以上連続した場合には、環境基準を達成しなかったものとする。

(3) 有効測定局

評価は有効測定局の結果を用いて行う。

有効測定局とは、二酸化窒素、浮遊粒子状物質、二酸化硫黄、一酸化炭素については各項目の年間の測定時間が6000時間以上、微小粒子状物質については年間の測定日が250日以上との測定局をいう。

2 1時間値

毎正時から次の正時まで測定した値を1時間値としている。後の時刻を測定値の時刻とする。例えば、9時00分から10時00分までの1時間の測定値が10時の測定値となる。

3 日平均値

日平均値は1日20時間以上測定された日(有効測定日)の1時間値の算術平均値である。

ただし、光化学オキシダント、非メタン炭化水素、メタン、全炭化水素を除く。

4 有効測定日数及び6～9時における測定日数

有効測定日数は前述した有効測定日の総和である。

また、6～9時における測定日数は非メタン炭化水素、メタン及び全炭化水素について、6～9時までの3時間の連続した測定値をすべて有する日の総和である。

5 年(月)平均値、屋間の年(月)平均値及び6～9時における年(月)平均値

年(月)平均値、光化学オキシダントの屋間の年(月)平均値及び非メタン炭化水素、メタン及び全炭化水素の6～9時における年(月)平均値は、次式により算出する。

- ・年(月)平均値=年(月)間の測定値の総和÷測定時間数
- ・屋間の年(月)平均値
=年(月)間の屋間の測定値(6～20時の1時間値)の総和÷年(月)間の屋間の測定値の測定時間の総和
- ・6～9時における年(月)平均値
=年(月)間の6～9時の測定値の総和÷年(月)間の6～9時の測定時間の総和

6 6～9時における3時間平均値及び8時間平均値

非メタン炭化水素、メタン及び全炭化水素について、6～9時までの3時間の連続した測定値の算術平均値である。ただし、この時間帯の測定値に1時間でも欠測がある場合、この日の3時間平均値は欠測とする。

また、一酸化炭素について1日の測定時間のうち、連続した8時間(1～8時、9～16時、17時～24時の1日3回の時間帯)の1時間値の算術平均値である。ただし、8時間のうち6時間以上測定した場合は有効とするが、5時間以下の場合はこの時間帯の8時間平均値は欠測とする。

7 10年継続局

10年間継続して測定を行い、かつ有効測定局である局をいう。年間測定結果の各表の10年継続局の欄に「○」を示す。

- 8 測定方式
測定は、下表に示す方式により実施している。

測定項目	測定方式
窒素酸化物（一酸化窒素、二酸化窒素）	吸光度法 化学発光法(乾式)
光化学オキシダント	吸光度法 紫外線吸収法(乾式)
炭化水素類(全炭化水素、非メタン炭化水素)	ガスクロマトグラフ法
浮遊粒子状物質	ベータ線吸収法
微小粒子状物質	ベータ線吸収法
	フイルター振動法 光散乱法
二酸化硫黄	溶液導電率法 紫外線蛍光法(乾式)
一酸化炭素	非分散型赤外線吸収法

なお、平成24年3月31日現在若しくは測定終了時点で、測定方式を乾式で実施している測定局については年間測定結果の各表の備考の欄に「*」を示す。

窒素酸化物、光化学オキシダント及び二酸化硫黄の各項目については、平成8年10月から乾式測定法が環境基準の公定法に追加された。

- 9 令別表第3の区分
大気汚染防止法第5条の2第1項の政令(施行令第7条の3関係)で定める地域(硫黄酸化物の排出基準に係る地域による区分)及び第3条第2項第1号の政令(施行令第5条関係)で定める指定地域(硫黄酸化物及び窒素酸化物による)

地域区分	
第58号に掲げる区域	大阪市、堺市(美原区以外の区域)、豊中市、吹田市、泉大津市、守口市、枚方市、八尾市、寝屋川市、松原市、大東市、門真市、摂津市、高石市、東大阪市、四條畷市、交野市、忠岡市の区域
第59号に掲げる区域	堺市(美原区)、岸和田市、池田市、高槻市、貝塚市、茨木市、泉佐野市、富田林市、河内長野市、和泉市、箕面市、柏原市、羽曳野市、藤井寺市、泉南市、大阪狭山市、阪南市、島本町、熊取町、田尻町、岬町の区域
第100号に掲げる区域	熊勢町、豊能町、太子町、河南町、千早赤阪村の区域

1 大気汚染物質年間測定結果

(注1) 環境基準達成状況及び指針値の達成状況の欄の－は、有効測定局でないことを示す。

(1) 二酸化窒素濃度の測定結果
 ① 一般環境大気測定局

所管	所在地	測定局名	令列表第3の区分	用途地域	有効測定日数	測定時間	年平均値	1時間値の最高値	1時間値が0.2ppmを超えた時間数とその割合		1時間値が0.1ppm以上の時間数とその割合		日平均値が0.06ppmを超えた日数とその割合		日平均値が0.04ppm以上の日数とその割合		日平均値の年間98%値	98%値評価による日平均値が0.06ppmを超えた日数	環境基準達成状況	10年継続局	備考
									(時間)	(%)	(時間)	(%)	(日)	(%)	(日)	(%)					
大阪府	大阪市東成区	国設大阪	58	準工	365	8611	0.022	0.081	0	0.0	0	0.0	0	0.0	6	1.6	0.039	0	○	○	*
大阪市	大阪市北区	菅北小学校	58	商	353	8474	0.021	0.079	0	0.0	0	0.0	0	0.0	7	2.0	0.039	0	○	○	*
大阪市	大阪市此花区	此花区役所	58	住	364	8712	0.023	0.082	0	0.0	0	0.0	0	0.0	17	4.7	0.042	0	○	○	*
大阪市	大阪市大正区	平尾小学校	58	住	366	8725	0.022	0.092	0	0.0	0	0.0	0	0.0	16	4.4	0.043	0	○	○	*
大阪市	大阪市西淀川区	淀中学校	58	住	366	8735	0.021	0.082	0	0.0	0	0.0	0	0.0	9	2.5	0.041	0	○	○	*
大阪市	大阪市淀川区	旧淀川区役所	58	商	366	8738	0.020	0.071	0	0.0	0	0.0	0	0.0	5	1.4	0.039	0	○	○	*
大阪市	大阪市生野区	勝山中学校	58	住	366	8734	0.021	0.080	0	0.0	0	0.0	0	0.0	9	2.5	0.040	0	○	○	*
大阪市	大阪市旭区	大宮中学校	58	住	364	8700	0.021	0.083	0	0.0	0	0.0	0	0.0	7	1.9	0.039	0	○	○	*
大阪市	大阪市城東区	聖賢小学校	58	住	366	8735	0.018	0.074	0	0.0	0	0.0	0	0.0	3	0.8	0.036	0	○	○	*
大阪市	大阪市住之江区	清江小学校	58	住	366	8731	0.022	0.087	0	0.0	0	0.0	0	0.0	16	4.4	0.045	0	○	○	*
大阪市	大阪市平野区	摂陽中学校	58	住	365	8729	0.022	0.088	0	0.0	0	0.0	0	0.0	15	4.1	0.044	0	○	○	*
大阪市	大阪市西成区	今宮中学校	58	商	365	8719	0.022	0.088	0	0.0	0	0.0	0	0.0	14	3.8	0.041	0	○	○	*
大阪市	大阪市西区	九条南小学校	58	準工	357	8526	0.024	0.082	0	0.0	0	0.0	0	0.0	26	7.3	0.045	0	○	○	*
大阪市	大阪市住之江区	南港中央公園	58	準工	365	8722	0.025	0.092	0	0.0	0	0.0	2	0.5	34	9.3	0.049	0	○	○	*
堺市	堺市堺区	少林寺	58	住	366	8663	0.019	0.075	0	0.0	0	0.0	0	0.0	5	1.4	0.037	0	○	○	*
堺市	堺市西区	浜寺	58	住	326	7733	0.018	0.081	0	0.0	0	0.0	0	0.0	3	0.9	0.036	0	○	○	*
堺市	堺市西区	石津	58	住	364	8640	0.022	0.107	0	0.0	2	0.0	0	0.0	15	4.1	0.044	0	○	○	*
堺市	堺市北区	金岡	58	住	366	8655	0.016	0.075	0	0.0	0	0.0	0	0.0	2	0.5	0.033	0	○	○	*
堺市	堺市堺区	三宝	58	住	351	8321	0.021	0.086	0	0.0	0	0.0	0	0.0	10	2.8	0.041	0	○	○	*
堺市	堺市南区	若松台	58	住	366	8622	0.010	0.068	0	0.0	0	0.0	0	0.0	0	0.0	0.023	0	○	○	*
堺市	堺市東区	登美丘	58	住	364	8616	0.014	0.078	0	0.0	0	0.0	0	0.0	0	0.0	0.030	0	○	○	*
堺市	堺市中区	深井	58	住	363	8550	0.014	0.070	0	0.0	0	0.0	0	0.0	0	0.0	0.030	0	○	○	*
堺市	堺市美原区	美原	59	住	364	8632	0.015	0.072	0	0.0	0	0.0	0	0.0	0	0.0	0.029	0	○	×	*
大阪府	岸和田市	岸和田中央公園	59	住	365	8652	0.013	0.066	0	0.0	0	0.0	0	0.0	0	0.0	0.032	0	○	○	*
豊中市	豊中市	千成	58	準工	329	7897	0.018	0.075	0	0.0	0	0.0	0	0.0	3	0.9	0.036	0	○	○	*
大阪府	池田市	池田市立南畑会館	59	住	363	8631	0.009	0.057	0	0.0	0	0.0	0	0.0	0	0.0	0.024	0	○	○	*
吹田市	吹田市	吹田市垂水	58	商	362	8672	0.019	0.084	0	0.0	0	0.0	0	0.0	5	1.4	0.039	0	○	○	*
吹田市	吹田市	吹田市北消防署	58	住	364	8647	0.014	0.061	0	0.0	0	0.0	0	0.0	0	0.0	0.032	0	○	○	*
吹田市	吹田市	吹田市川園	58	住	344	8306	0.016	0.066	0	0.0	0	0.0	0	0.0	2	0.6	0.033	0	○	○	*
大阪府	泉大津市	泉大津市役所(府)	58	準工	364	8623	0.016	0.083	0	0.0	0	0.0	0	0.0	3	0.8	0.035	0	○	○	*
高槻市	高槻市	高槻南	59	住	363	8645	0.014	0.065	0	0.0	0	0.0	0	0.0	0	0.0	0.031	0	○	○	*
高槻市	高槻市	高槻北	59	住	336	8065	0.010	0.057	0	0.0	0	0.0	0	0.0	0	0.0	0.022	0	○	○	*
大阪府	貝塚市	貝塚市消防署	59	住	351	8347	0.011	0.074	0	0.0	0	0.0	0	0.0	0	0.0	0.028	0	○	○	*
大阪府	守口市	守口保健所	58	商	364	8654	0.018	0.078	0	0.0	0	0.0	0	0.0	2	0.5	0.035	0	○	○	*
守口市	守口市	第一測定局(金田)	58	住	355	8522	0.017	0.072	0	0.0	0	0.0	0	0.0	4	1.1	0.038	0	○	○	*
守口市	守口市	第二測定局(大日)	58	準工	364	8694	0.021	0.077	0	0.0	0	0.0	0	0.0	10	2.7	0.041	0	○	○	*
守口市	守口市	第三測定局(錦)	58	準工	361	8622	0.021	0.085	0	0.0	0	0.0	0	0.0	15	4.2	0.042	0	○	○	*
枚方市	枚方市	楠葉	58	住	365	8649	0.017	0.058	0	0.0	0	0.0	0	0.0	0	0.0	0.033	0	○	○	*
枚方市	枚方市	枚方市役所	58	商	359	8576	0.017	0.058	0	0.0	0	0.0	0	0.0	1	0.3	0.034	0	○	○	*
枚方市	枚方市	王仁公園	58	商未	365	8643	0.014	0.061	0	0.0	0	0.0	0	0.0	0	0.0	0.030	0	○	○	*
大阪府	茨木市	茨木市役所	59	商	362	8577	0.017	0.077	0	0.0	0	0.0	0	0.0	0	0.0	0.034	0	○	○	*
茨木市	茨木市	耳原小学校	59	住	360	8555	0.011	0.054	0	0.0	0	0.0	0	0.0	0	0.0	0.028	0	○	×	*
八尾市	八尾市	八尾保健所	58	商	363	8607	0.018	0.088	0	0.0	0	0.0	0	0.0	6	1.7	0.039	0	○	○	*
八尾市	八尾市	水越	58	その他	363	8606	0.012	0.070	0	0.0	0	0.0	0	0.0	0	0.0	0.028	0	○	○	*
大阪府	泉佐野市	佐野中学校	59	住	363	8645	0.012	0.063	0	0.0	0	0.0	0	0.0	0	0.0	0.030	0	○	○	*

* : 化学発光法(乾式)で測定

(1) 二酸化窒素濃度の測定結果
 ① 一般環境大気測定局

所管	所在地	測定局名	令別表第3の区分	用途地域	有効測定日数	測定時間	年平均値	1時間値の最高値	1時間値が0.2ppmを超えた時間数とその割合		1時間値が0.1ppm以上0.2ppm以下の時間数とその割合		日平均値が0.06ppmを超えた日数とその割合		日平均値が0.04ppm以上0.06ppm以下の日数とその割合		日平均値の年間98%値	98%値評価による日平均値が0.06ppmを超えた日数	環境基準達成状況	10年継続局	備考
									(日)	(時間)	(%)	(時間)	(%)	(日)	(%)	(日)					
大阪府	富田林市	富田林市役所	59	商	361	8623	0.011	0.064	0	0.0	0	0.0	0	0.0	0	0.0	0.022	0	○	○	*
大阪府	寝屋川市	寝屋川市役所	58	商	319	7671	0.017	0.078	0	0.0	0	0.0	0	0.0	1	0.3	0.032	0	○	○	*
寝屋川市	寝屋川市	成田	58	住	364	8683	0.014	0.059	0	0.0	0	0.0	0	0.0	1	0.3	0.032	0	○	○	*
大阪府	河内長野市	三日市公民館	59	住	364	8609	0.008	0.054	0	0.0	0	0.0	0	0.0	0	0.0	0.017	0	○	○	*
松原市	松原市	大塚高校	58	住	363	8650	0.021	0.083	0	0.0	0	0.0	0	0.0	4	1.1	0.037	0	○	○	*
大阪府	大東市	大東市役所	58	住	363	8647	0.014	0.067	0	0.0	0	0.0	0	0.0	1	0.3	0.030	0	○	○	*
大阪府	和泉市	緑ヶ丘小学校	59	住	364	8649	0.008	0.062	0	0.0	0	0.0	0	0.0	0	0.0	0.021	0	○	○	*
大阪府	柏原市	府立修徳学院	59	未	359	8583	0.010	0.073	0	0.0	0	0.0	0	0.0	0	0.0	0.021	0	○	○	*
柏原市	柏原市	柏原市役所	59	商	360	8653	0.012	0.066	0	0.0	0	0.0	0	0.0	0	0.0	0.023	0	○	○	*
門真市	門真市	門真市役所	58	住	346	8225	0.018	0.078	0	0.0	0	0.0	0	0.0	2	0.6	0.035	0	○	○	*
門真市	門真市	門真市南	58	住	274	6509	0.016	0.069	0	0.0	0	0.0	0	0.0	1	0.4	0.033	0	○	○	*
大阪府	高石市	高石中学校	58	住	364	8655	0.016	0.075	0	0.0	0	0.0	0	0.0	1	0.3	0.034	0	○	○	*
高石市	高石市	高石消防署高師浜出張所	58	住	365	8714	0.020	0.077	0	0.0	0	0.0	0	0.0	5	1.4	0.037	0	○	×	*
大阪府	藤井寺市	藤井寺市役所	59	住	359	8562	0.016	0.074	0	0.0	0	0.0	0	0.0	2	0.6	0.030	0	○	○	*
東大阪市	東大阪市	東大阪市西保健センター	58	商	364	8619	0.018	0.080	0	0.0	0	0.0	0	0.0	3	0.8	0.037	0	○	○	*
東大阪市	東大阪市	東大阪市旭町庁舎	58	商	365	8652	0.014	0.078	0	0.0	0	0.0	0	0.0	3	0.8	0.033	0	○	○	*
大阪府	泉南市	泉南市役所	59	住	365	8651	0.011	0.071	0	0.0	0	0.0	0	0.0	0	0.0	0.029	0	○	○	*
交野市	交野市	交野市役所	58	住	360	8664	0.015	0.054	0	0.0	0	0.0	0	0.0	1	0.3	0.029	0	○	○	*
大阪府	阪南市	南海団地	59	住	359	8551	0.008	0.055	0	0.0	0	0.0	0	0.0	0	0.0	0.024	0	○	○	*
大阪府	島本町	島本町役場	59	住	362	8577	0.019	0.071	0	0.0	0	0.0	0	0.0	1	0.3	0.033	0	○	○	*
大阪府	豊能町	豊能町役場	100	未	365	8657	0.005	0.035	0	0.0	0	0.0	0	0.0	0	0.0	0.011	0	○	×	*

* : 化学発光法(乾式)で測定

(1) 二酸化窒素濃度の測定結果
 (2) 自動車排出ガス測定局

所管	所在地	測定局名	令別表第3の区分	用途地域	有効測定日数	測定時間	年平均値	1時間値の最高値	1時間値が0.2ppmを超えた時間数とその割合		1時間値が0.1ppm以上の0.2ppm以下の時間数とその割合		日平均値が0.06ppmを超えた日数とその割合		日平均値が0.04ppm以上の0.06ppm以下の日数とその割合		日平均値の年間98%値	98%値評価による日平均値が0.06ppmを超えた日数	環境基準達成状況	10年継続局	備考
									(日)	(%)	(時間)	(%)	(日)	(%)	(日)	(%)					
大阪市	大阪市北区	梅田新道	58	商	366	8743	0.029	0.075	0	0.0	0	0.0	0	0.0	38	10.4	0.048	0	○	○	*
大阪市	大阪市西淀川区	出来島小学校	58	商	362	8675	0.028	0.092	0	0.0	0	0.0	0	0.0	48	13.3	0.051	0	○	○	*
大阪市	大阪市住之江区	北粉浜小学校	58	商	364	8695	0.029	0.097	0	0.0	0	0.0	0	0.0	37	10.2	0.047	0	○	×	*
大阪市	大阪市東住吉区	杭全町交差点	58	住	366	8722	0.030	0.111	0	0.0	1	0.0	1	0.3	73	19.9	0.052	0	○	○	*
大阪市	大阪市旭区	新森小路小学校	58	住	366	8730	0.026	0.082	0	0.0	0	0.0	0	0.0	30	8.2	0.046	0	○	○	*
大阪市	大阪市福島区	海老江西小学校	58	商	366	8730	0.025	0.080	0	0.0	0	0.0	0	0.0	26	7.1	0.044	0	○	○	*
大阪市	大阪市東成区	今里交差点	58	商	366	8742	0.033	0.097	0	0.0	0	0.0	0	0.0	88	24.0	0.053	0	○	○	*
大阪市	大阪市鶴見区	茨田中学校	58	商	366	8728	0.028	0.079	0	0.0	0	0.0	0	0.0	42	11.5	0.047	0	○	○	*
大阪市	大阪市住之江区	住之江交差点	58	住	366	8731	0.031	0.099	0	0.0	0	0.0	0	0.0	68	18.6	0.050	0	○	○	*
大阪市	大阪市東淀川区	上新庄交差点	58	住	365	8718	0.026	0.088	0	0.0	0	0.0	0	0.0	33	9.0	0.045	0	○	○	*
大阪市	大阪市住吉区	我孫子中学校	58	商	366	8729	0.023	0.089	0	0.0	0	0.0	0	0.0	15	4.1	0.045	0	○	○	*
堺市	堺市堺区	堺市役所	58	商	365	8653	0.024	0.084	0	0.0	0	0.0	0	0.0	13	3.6	0.042	0	○	○	*
堺市	堺市北区	中環	58	住	358	8522	0.029	0.097	0	0.0	0	0.0	0	0.0	60	16.8	0.051	0	○	○	*
堺市	堺市西区	湾岸	58	住	366	8656	0.028	0.087	0	0.0	0	0.0	0	0.0	38	10.4	0.048	0	○	○	*
堺市	堺市北区	常磐浜寺	58	商	366	8654	0.022	0.082	0	0.0	0	0.0	0	0.0	6	1.6	0.038	0	○	○	*
堺市	堺市中区	阪和深井畑山	58	他	366	8649	0.021	0.077	0	0.0	0	0.0	0	0.0	5	1.4	0.038	0	○	○	*
堺市	堺市美原区	美原丹上	59	準工	365	8655	0.024	0.097	0	0.0	0	0.0	0	0.0	13	3.6	0.042	0	○	×	*
大阪府	岸和田市	天の川下水ポンプ場	59	住	355	8434	0.021	0.076	0	0.0	0	0.0	0	0.0	3	0.8	0.037	0	○	○	*
豊中市	豊中市	豊中市役所	58	商	363	8635	0.020	0.073	0	0.0	0	0.0	0	0.0	3	0.8	0.038	0	○	○	*
豊中市	豊中市	千里	58	商	329	7884	0.024	0.104	0	0.0	3	0.0	0	0.0	24	7.3	0.043	0	○	○	*
吹田市	吹田市	吹田簡易裁判所	58	商	307	7302	0.021	0.074	0	0.0	0	0.0	0	0.0	14	4.6	0.041	0	○	○	*
高槻市	高槻市	高槻市役所	59	商	281	6726	0.024	0.072	0	0.0	0	0.0	0	0.0	11	3.9	0.040	0	○	○	*
高槻市	高槻市	緑が丘	59	住	364	8662	0.026	0.085	0	0.0	0	0.0	0	0.0	17	4.7	0.043	0	○	○	*
大阪府	守口市	淀川工科高校	58	商	358	8516	0.025	0.102	0	0.0	1	0.0	0	0.0	14	3.9	0.042	0	○	○	*
枚方市	枚方市	招提	58	準工	362	8657	0.024	0.078	0	0.0	0	0.0	0	0.0	30	8.3	0.045	0	○	○	*
枚方市	枚方市	中振	58	工	366	8648	0.025	0.075	0	0.0	0	0.0	0	0.0	25	6.8	0.043	0	○	○	*
八尾市	八尾市	太子堂	58	住	359	8477	0.027	0.103	0	0.0	2	0.0	0	0.0	27	7.5	0.045	0	○	○	*
八尾市	八尾市	久宝寺緑地	58	住	315	7450	0.032	0.108	0	0.0	1	0.0	0	0.0	81	25.7	0.050	0	○	×	*
大阪府	泉佐野市	末広公園	59	準工	365	8643	0.016	0.076	0	0.0	0	0.0	0	0.0	2	0.5	0.033	0	○	○	*
大阪府	河内長野市	外環河内長野	59	準工	358	8498	0.018	0.061	0	0.0	0	0.0	0	0.0	0	0.0	0.029	0	○	○	*
大阪府	松原市	松原北小学校	58	商	343	8212	0.023	0.084	0	0.0	0	0.0	0	0.0	11	3.2	0.040	0	○	○	*
柏原市	柏原市	西名阪柏原旭ヶ丘	59	住	358	8578	0.018	0.075	0	0.0	0	0.0	0	0.0	6	1.7	0.039	0	○	○	*
大阪府	摂津市	摂津市役所	58	準工	362	8581	0.028	0.080	0	0.0	0	0.0	0	0.0	49	13.5	0.046	0	○	○	*
大阪府	高石市	カモドールMBS	58	住	359	8547	0.020	0.071	0	0.0	0	0.0	0	0.0	5	1.4	0.037	0	○	○	*
東大阪市	東大阪市	東大阪市環境衛生検査センター	58	商	362	8613	0.025	0.086	0	0.0	0	0.0	0	0.0	26	7.2	0.046	0	○	○	*
大阪府	四條畷市	国設四條畷	58	商	362	8569	0.023	0.140	0	0.0	15	0.2	1	0.3	9	2.5	0.040	0	○	○	*

* : 化学発光法(乾式)で測定

(2)一酸化窒素濃度及び窒素酸化物濃度の測定結果

①一般環境大気測定局

所管	所在地	測定局名	令別表第3の区分	用途地域	一酸化窒素(NO)					窒素酸化物(NO+NO ₂)					10年継続局	備考	
					有効測定日数	測定時間	年平均値	1時間値の最高値	日平均値の年間98%値	有効測定日数	測定時間	年平均値	1時間値の最高値	日平均値の年間98%値			年平均値のNO ₂ /(NO+NO ₂)
					(日)	(時間)	(ppm)	(ppm)	(ppm)	(日)	(時間)	(ppm)	(ppm)	(ppm)			(%)
大阪府	大阪市東成区	国設大阪	58	準工	365	8611	0.006	0.191	0.029	365	8611	0.028	0.262	0.063	77.6	○	*
大阪市	大阪市北区	菅北小学校	58	商	353	8474	0.007	0.202	0.034	353	8474	0.027	0.279	0.069	75.4	○	*
大阪市	大阪市此花区	此花区役所	58	住	364	8712	0.012	0.276	0.055	364	8712	0.035	0.358	0.091	65.1	○	*
大阪市	大阪市大正区	平尾小学校	58	住	366	8725	0.008	0.224	0.039	366	8725	0.030	0.286	0.082	73.1	○	*
大阪市	大阪市西淀川区	淀中学校	58	住	366	8735	0.006	0.162	0.034	366	8735	0.028	0.228	0.069	76.7	○	*
大阪市	大阪市淀川区	旧淀川区役所	58	商	366	8738	0.007	0.183	0.034	366	8738	0.027	0.248	0.071	74.3	○	*
大阪市	大阪市生野区	勝山中学校	58	住	366	8734	0.007	0.156	0.033	366	8734	0.028	0.229	0.066	73.8	○	*
大阪市	大阪市旭区	大宮中学校	58	住	364	8700	0.009	0.193	0.040	364	8700	0.029	0.275	0.077	70.2	○	*
大阪市	大阪市城東区	聖賢小学校	58	住	366	8735	0.007	0.197	0.030	366	8735	0.025	0.250	0.064	73.2	○	*
大阪市	大阪市住之江区	清江小学校	58	住	366	8731	0.008	0.178	0.038	366	8731	0.029	0.260	0.079	73.2	○	*
大阪市	大阪市平野区	摂陽中学校	58	住	365	8729	0.008	0.228	0.034	365	8729	0.029	0.283	0.076	73.7	○	*
大阪市	大阪市西成区	今宮中学校	58	商	365	8719	0.007	0.244	0.036	365	8719	0.029	0.316	0.071	76.8	○	*
大阪市	大阪市西区	九条南小学校	58	準工	357	8526	0.010	0.196	0.046	357	8526	0.034	0.272	0.083	72.0	○	*
大阪市	大阪市住之江区	南港中央公園	58	準工	365	8722	0.011	0.246	0.054	365	8722	0.036	0.321	0.104	68.4	○	*
堺市	堺市堺区	少林寺	58	住	366	8663	0.005	0.146	0.028	366	8663	0.024	0.208	0.068	78.7	○	*
堺市	堺市西区	浜寺	58	住	326	7733	0.005	0.141	0.028	326	7733	0.023	0.197	0.059	78.4	○	*
堺市	堺市西区	石津	58	住	364	8640	0.007	0.156	0.036	364	8640	0.029	0.263	0.072	75.3	○	*
堺市	堺市北区	金岡	58	住	366	8655	0.003	0.143	0.020	366	8655	0.019	0.193	0.051	82.1	○	*
堺市	堺市堺区	三宝	58	住	351	8321	0.008	0.194	0.038	351	8321	0.029	0.262	0.076	71.8	○	*
堺市	堺市南区	若松台	58	住	366	8622	0.002	0.055	0.008	366	8622	0.012	0.108	0.030	84.4	○	*
堺市	堺市東区	登美丘	58	住	364	8616	0.002	0.096	0.016	364	8616	0.016	0.157	0.045	85.2	○	*
堺市	堺市中区	深井	58	住	363	8550	0.004	0.127	0.021	363	8550	0.018	0.178	0.051	78.8	○	*
堺市	堺市美原区	美原	59	住	364	8632	0.004	0.208	0.015	364	8632	0.019	0.244	0.041	81.0	×	*
大阪府	岸和田市	岸和田中央公園	59	住	365	8652	0.003	0.083	0.018	365	8652	0.016	0.144	0.047	82.0	○	*
豊中市	豊中市	千成	59	準工	329	7897	0.008	0.205	0.041	329	7897	0.026	0.273	0.071	71.0	○	*
大阪府	池田市	池田市立南畑会館	59	住	363	8631	0.002	0.086	0.011	363	8631	0.011	0.134	0.036	84.1	○	*
吹田市	吹田市	吹田市垂水	58	商	362	8672	0.006	0.212	0.037	362	8672	0.025	0.275	0.075	76.5	○	*
吹田市	吹田市	吹田市北消防署	58	住	364	8647	0.006	0.225	0.033	364	8647	0.021	0.271	0.063	69.3	○	*
吹田市	吹田市	吹田市川園	58	住	344	8306	0.007	0.159	0.036	344	8306	0.023	0.211	0.070	68.7	○	*
大阪府	泉大津市	泉大津市役所(府)	58	準工	364	8623	0.004	0.134	0.025	364	8623	0.019	0.217	0.055	80.9	○	*
高槻市	高槻市	高槻南	59	住	363	8645	0.005	0.129	0.026	363	8645	0.019	0.174	0.053	74.9	○	*
高槻市	高槻市	高槻北	59	住	336	8065	0.004	0.120	0.016	336	8065	0.014	0.158	0.034	73.2	○	*
大阪府	貝塚市	貝塚市消防署	59	住	351	8347	0.002	0.074	0.014	351	8347	0.013	0.142	0.039	85.2	○	*
大阪府	守口市	守口保健所	58	商	364	8654	0.006	0.206	0.031	364	8654	0.023	0.254	0.065	75.6	○	*
守口市	守口市	第一測定局(金田)	58	住	355	8522	0.010	0.232	0.049	355	8522	0.028	0.283	0.086	62.7	○	*
守口市	守口市	第二測定局(大日)	58	準工	364	8694	0.011	0.236	0.053	364	8694	0.032	0.295	0.092	65.1	○	*
守口市	守口市	第三測定局(錦)	58	準工	361	8622	0.013	0.299	0.067	361	8622	0.034	0.357	0.103	60.5	○	*
枚方市	枚方市	楠葉	58	住	365	8649	0.006	0.163	0.033	365	8649	0.023	0.203	0.063	74.0	○	*
枚方市	枚方市	枚方市役所	58	商	359	8576	0.005	0.128	0.027	359	8576	0.021	0.174	0.058	78.4	○	*
枚方市	枚方市	王仁公園	58	未	365	8643	0.003	0.115	0.022	365	8643	0.017	0.159	0.050	81.9	○	*
大阪府	茨木市	茨木市役所	59	商	362	8577	0.006	0.183	0.033	362	8577	0.023	0.236	0.064	74.2	○	*
茨木市	茨木市	耳原小学校	59	住	360	8555	0.004	0.141	0.023	360	8555	0.016	0.168	0.047	72.5	×	*
八尾市	八尾市	八尾保健所	58	商	363	8607	0.006	0.169	0.028	363	8607	0.023	0.216	0.063	75.0	○	*
八尾市	八尾市	水越	58	他	363	8606	0.003	0.099	0.015	363	8606	0.015	0.151	0.044	81.4	○	*
大阪府	泉佐野市	佐野中学校	59	住	363	8645	0.003	0.079	0.013	363	8645	0.015	0.122	0.041	83.2	○	*

*:化学発光法(乾式)で測定

(2)一酸化窒素濃度及び窒素酸化物濃度の測定結果
 ①一般環境大気測定局

所管	所在地	測定局名	令別表第3の区分	用途地域	一酸化窒素(NO)					窒素酸化物(NO+NO ₂)					10年継続局	備考	
					有効測定日数	測定時間	年平均値	1時間値の最高値	日平均値の年間98%値	有効測定日数	測定時間	年平均値	1時間値の最高値	日平均値の年間98%値			年平均値のNO ₂ /(NO+NO ₂)
					(日)	(時間)	(ppm)	(ppm)	(ppm)	(日)	(時間)	(ppm)	(ppm)	(ppm)			(%)
大阪府	富田林市	富田林市役所	59	商	361	8623	0.002	0.059	0.007	361	8623	0.013	0.091	0.028	86.6	○	*
大阪府	寝屋川市	寝屋川市役所	58	商	319	7671	0.005	0.159	0.025	319	7671	0.022	0.205	0.055	77.5	○	*
寝屋川市	寝屋川市	成田	58	住	364	8683	0.004	0.132	0.024	364	8683	0.018	0.186	0.055	78.1	○	*
大阪府	河内長野市	三日月公民館	59	住	364	8609	0.001	0.043	0.005	364	8609	0.009	0.069	0.022	87.4	○	*
松原市	松原市	大塚高校	58	住	363	8650	0.008	0.129	0.030	363	8650	0.029	0.189	0.066	72.5	○	*
大阪府	大東市	大東市役所	58	住	363	8647	0.004	0.133	0.025	363	8647	0.018	0.174	0.052	79.2	○	*
大阪府	和泉市	緑ヶ丘小学校	59	住	364	8649	0.001	0.045	0.006	364	8649	0.010	0.090	0.028	88.0	○	*
大阪府	柏原市	府立修徳学院	59	未	359	8583	0.001	0.046	0.005	359	8583	0.011	0.092	0.026	91.1	○	*
柏原市	柏原市	柏原市役所	59	商	360	8653	0.003	0.075	0.012	360	8653	0.015	0.114	0.036	80.9	○	*
門真市	門真市	門真市役所	58	住	346	8225	0.006	0.176	0.034	346	8225	0.025	0.226	0.067	75.0	○	*
門真市	門真市	門真市南	58	住	274	6509	0.005	0.142	0.023	274	6509	0.021	0.191	0.054	77.2	○	*
大阪府	高石市	高石中学校	58	住	364	8655	0.004	0.131	0.024	364	8655	0.019	0.184	0.054	80.9	○	*
高石市	高石市	高石消防署高師浜出張所	58	住	365	8714	0.008	0.164	0.033	365	8714	0.028	0.241	0.066	70.9	×	*
大阪府	藤井寺市	藤井寺市役所	59	住	359	8562	0.004	0.107	0.017	359	8562	0.020	0.143	0.048	80.0	○	*
東大阪市	東大阪市	東大阪市西保健センター	58	商	364	8619	0.005	0.180	0.028	364	8619	0.023	0.242	0.064	76.9	○	*
東大阪市	東大阪市	東大阪市旭町庁舎	58	商	365	8652	0.003	0.239	0.021	365	8652	0.018	0.317	0.055	80.6	○	*
大阪府	泉南市	泉南市役所	59	住	365	8651	0.003	0.072	0.014	365	8651	0.015	0.104	0.041	76.8	○	*
交野市	交野市	交野市役所	58	住	360	8664	0.004	0.123	0.024	360	8664	0.019	0.173	0.052	78.6	○	*
大阪府	阪南市	南海団地	59	住	359	8551	0.001	0.046	0.006	359	8551	0.009	0.084	0.028	88.8	○	*
大阪府	島本町	島本町役場	59	住	362	8577	0.010	0.154	0.039	362	8577	0.029	0.205	0.070	64.7	○	*
大阪府	豊能町	豊能町役場	100	未	365	8657	0.001	0.048	0.006	365	8657	0.006	0.062	0.017	79.4	×	*

* : 化学発光法(乾式)で測定

(2)一酸化窒素濃度及び窒素酸化物濃度の測定結果
 ②自動車排出ガス測定局

所管	所在地	測定局名	令別表第3の区分	用途地域	一酸化窒素(NO)					窒素酸化物(NO+NO ₂)					10年継続局	備考	
					有効測定日数	測定時間	年平均値	1時間値の最高値	日平均値の年間98%値	有効測定日数	測定時間	年平均値	1時間値の最高値	日平均値の年間98%値			年平均値のNO ₂ /(NO+NO ₂)
					(日)	(時間)	(ppm)	(ppm)	(ppm)	(日)	(時間)	(ppm)	(ppm)	(ppm)			(%)
大阪市	大阪市北区	梅田新道	58	商	366	8743	0.018	0.213	0.049	366	8743	0.046	0.263	0.088	61.9	○	*
大阪市	大阪市西淀川区	出来島小学校	58	住	362	8675	0.022	0.287	0.060	362	8675	0.050	0.368	0.104	56.5	○	*
大阪市	大阪市住之江区	北粉浜小学校	58	商	364	8695	0.023	0.226	0.057	364	8695	0.052	0.296	0.095	55.6	×	*
大阪市	大阪市東住吉区	杭全町交差点	58	住	366	8722	0.030	0.395	0.087	366	8722	0.060	0.469	0.135	49.6	○	*
大阪市	大阪市旭区	新森小路小学校	58	住	366	8730	0.029	0.287	0.078	366	8730	0.055	0.342	0.115	47.4	○	*
大阪市	大阪市福島区	海老江西小学校	58	商	366	8730	0.019	0.222	0.059	366	8730	0.044	0.299	0.098	57.4	○	*
大阪市	大阪市東成区	今里交差点	58	商	366	8742	0.028	0.216	0.066	366	8742	0.061	0.282	0.109	53.8	○	*
大阪市	大阪市鶴見区	茨田中学校	58	商	366	8728	0.026	0.405	0.087	366	8728	0.055	0.463	0.126	52.1	○	*
大阪市	大阪市住之江区	住之江交差点	58	住	366	8731	0.028	0.222	0.069	366	8731	0.059	0.284	0.112	52.7	○	*
大阪市	大阪市東淀川区	上新庄交差点	58	住	365	8718	0.020	0.278	0.068	365	8718	0.046	0.344	0.110	56.5	○	*
大阪市	大阪市住吉区	我孫子中学校	58	商	366	8729	0.014	0.286	0.051	366	8729	0.038	0.345	0.089	61.9	○	*
堺市	堺市堺区	堺市役所	58	商	365	8653	0.009	0.219	0.039	365	8653	0.033	0.268	0.077	72.3	○	*
堺市	堺市北区	中環	58	住	358	8522	0.024	0.268	0.069	358	8522	0.053	0.342	0.111	55.0	○	*
堺市	堺市西区	湾岸	58	住	366	8656	0.012	0.193	0.044	366	8656	0.040	0.254	0.089	69.6	○	*
堺市	堺市北区	常盤浜寺	58	商	366	8654	0.008	0.202	0.032	366	8654	0.031	0.245	0.067	73.1	○	*
堺市	堺市中区	阪和深井畑山	58	他	366	8649	0.012	0.180	0.042	366	8649	0.033	0.231	0.076	62.4	○	*
堺市	堺市美原区	美原丹上	59	準工	365	8655	0.017	0.232	0.055	365	8655	0.042	0.287	0.091	58.3	×	*
大阪府	岸和田市	天の川下水ポンプ場	59	住	355	8434	0.014	0.165	0.039	355	8434	0.035	0.241	0.069	59.6	○	*
豊中市	豊中市	豊中市役所	58	商	363	8635	0.014	0.201	0.048	363	8635	0.033	0.267	0.086	58.4	○	*
豊中市	豊中市	千里	58	商	329	7884	0.017	0.278	0.054	329	7884	0.041	0.351	0.091	58.2	○	*
吹田市	吹田市	吹田簡易裁判所	58	商	307	7302	0.017	0.234	0.062	307	7302	0.038	0.298	0.101	55.8	○	*
高槻市	高槻市	高槻市役所	59	商	281	6726	0.021	0.154	0.047	281	6726	0.044	0.210	0.085	53.5	○	*
高槻市	高槻市	緑が丘	59	住	364	8662	0.025	0.266	0.073	364	8662	0.051	0.349	0.107	50.8	○	*
大阪府	守口市	淀川工科高校	58	商	358	8516	0.017	0.207	0.059	358	8516	0.041	0.254	0.094	59.3	○	*
枚方市	枚方市	招提	58	準工	362	8657	0.039	0.393	0.107	362	8657	0.062	0.454	0.149	38.1	○	*
枚方市	枚方市	中振	58	工	366	8648	0.026	0.270	0.072	366	8648	0.051	0.329	0.112	48.8	○	*
八尾市	八尾市	太子堂	58	住	359	8477	0.016	0.242	0.048	359	8477	0.043	0.299	0.090	62.6	○	*
八尾市	八尾市	久宝寺緑地	58	住	315	7450	0.031	0.263	0.076	315	7450	0.063	0.321	0.122	50.3	×	*
大阪府	泉佐野市	末広公園	59	準工	365	8643	0.013	0.143	0.036	365	8643	0.029	0.174	0.068	55.2	○	*
大阪府	河内長野市	外環河内長野	59	準工	358	8498	0.012	0.125	0.027	358	8498	0.029	0.162	0.054	60.2	○	*
大阪府	松原市	松原北小学校	58	商	343	8212	0.014	0.208	0.044	343	8212	0.037	0.257	0.082	61.8	○	*
柏原市	柏原市	西名阪柏原旭ヶ丘	59	住	358	8578	0.034	0.336	0.091	358	8578	0.052	0.392	0.130	34.6	○	*
大阪府	摂津市	摂津市役所	58	準工	362	8581	0.023	0.238	0.076	362	8581	0.051	0.297	0.118	55.4	○	*
大阪府	高石市	カモートルMBS	58	住	359	8547	0.013	0.165	0.043	359	8547	0.033	0.207	0.075	59.5	○	*
東大阪市	東大阪市	東大阪市環境衛生検査センター	58	商	362	8613	0.015	0.280	0.062	362	8613	0.040	0.343	0.097	61.8	○	*
大阪府	四條畷市	国設四條畷	58	商	362	8569	0.018	0.293	0.066	362	8569	0.042	0.346	0.103	56.3	○	*

* : 化学発光法(乾式)で測定

(3)光化学オキシダント濃度の測定結果
①一般環境大気測定局

所管	所在地	測定局名	用途地域	昼間測定日数	昼間測定時間	昼間の1時間値の年平均値	昼間の1時間値が0.06ppmを超えた日数と時間数		昼間の1時間値が0.12ppm以上の日数と時間数		昼間の1時間値の最高値	昼間の日最高1時間値の年平均値	環境基準達成状況	10年継続局	備考
				(日)	(時間)	(ppm)	(日)	(時間)	(日)	(時間)	(ppm)	(ppm)			
大阪府	大阪市東成区	国設大阪	準工	366	5417	0.025	48	176	1	1	0.120	0.040	×	○	*
大阪市	大阪市此花区	此花区役所	住	337	4959	0.026	63	245	2	4	0.132	0.042	×	○	*
大阪市	大阪市西淀川区	淀中学校	住	364	5402	0.027	53	202	0	0	0.109	0.041	×	○	*
大阪市	大阪市淀川区	旧淀川区役所	住	366	5428	0.027	64	262	1	2	0.127	0.042	×	○	*
大阪市	大阪市生野区	勝山中学校	住	366	5448	0.029	72	282	1	1	0.130	0.044	×	○	*
大阪市	大阪市旭区	大宮中学校	住	366	5444	0.028	61	263	2	3	0.136	0.044	×	○	*
大阪市	大阪市城東区	聖賢小学校	住	366	5454	0.028	63	271	1	2	0.132	0.043	×	○	*
大阪市	大阪市住之江区	清江小学校	住	365	5422	0.028	75	301	0	0	0.114	0.044	×	○	*
大阪市	大阪市平野区	摂陽中学校	住	337	4973	0.027	65	273	1	2	0.138	0.042	×	○	*
大阪市	大阪市西成区	今宮中学校	商	366	5449	0.025	48	166	1	1	0.120	0.039	×	○	*
大阪市	大阪市西区	九条南小学校	準工	359	5328	0.024	37	139	1	1	0.122	0.038	×	○	*
大阪市	大阪市鶴見区	茨田北小学校	住	366	5450	0.030	80	395	1	2	0.143	0.046	×	○	*
大阪市	大阪市浪速区	難波中学校	住	366	5448	0.026	51	175	0	0	0.118	0.040	×	○	*
大阪市	大阪市住之江区	南港中央公園	準工	365	5413	0.023	43	117	0	0	0.091	0.038	×	○	*
堺市	堺市堺区	少塚寺	住	366	5421	0.028	80	335	1	1	0.124	0.045	×	○	*
堺市	堺市西区	浜寺	住	366	5428	0.029	77	337	1	1	0.124	0.045	×	○	*
堺市	堺市西区	石津	住	366	5427	0.027	69	261	0	0	0.109	0.043	×	○	*
堺市	堺市北区	金岡	住	366	5420	0.032	97	470	1	2	0.139	0.049	×	○	*
堺市	堺市堺区	三宝	住	366	5420	0.025	43	143	0	0	0.111	0.039	×	○	*
堺市	堺市南区	若松台	住	361	5320	0.035	101	554	2	2	0.132	0.050	×	○	*
堺市	堺市東区	登美丘	住	366	5423	0.033	100	492	2	5	0.139	0.050	×	○	*
堺市	堺市中区	深井	住	366	5415	0.030	85	401	1	2	0.131	0.046	×	○	*
堺市	堺市美原区	美原	住	366	5424	0.028	74	329	1	1	0.127	0.045	×	×	*
大阪府	岸和田市	岸和田中央公園	住	366	5426	0.030	76	349	0	0	0.116	0.045	×	○	*
豊中市	豊中市	千成	準工	366	5426	0.028	61	266	1	2	0.126	0.043	×	○	*
大阪府	池田市	池田市立南畑会館	住	366	5419	0.033	70	323	1	2	0.129	0.046	×	○	*
吹田市	吹田市	吹田市垂水	商	366	5432	0.028	55	245	0	0	0.111	0.042	×	○	*
吹田市	吹田市	吹田市北消防署	住	366	5457	0.029	57	237	2	3	0.124	0.044	×	○	*
吹田市	吹田市	吹田市川園	住	363	5355	0.027	47	191	0	0	0.108	0.040	×	○	*
大阪府	泉大津市	泉大津市役所(府)	準工	364	5376	0.029	70	308	0	0	0.118	0.044	×	○	*
高槻市	高槻市	高槻南	住	362	5344	0.029	62	280	1	2	0.127	0.044	×	○	*
高槻市	高槻市	高槻北	住	366	5445	0.030	66	303	1	2	0.125	0.046	×	○	*
大阪府	貝塚市	貝塚市消防署	住	366	5430	0.031	76	366	0	0	0.111	0.046	×	○	*
大阪府	守口市	守口保健所	商	366	5427	0.029	69	310	2	2	0.134	0.045	×	○	*
守口市	守口市	第一測定局(金田)	住	366	5401	0.022	21	59	0	0	0.090	0.034	×	○	*
守口市	守口市	第二測定局(大日)	準工	366	5415	0.020	10	17	0	0	0.086	0.030	×	○	*
守口市	守口市	第三測定局(錦)	準工	366	5412	0.022	22	81	0	0	0.097	0.033	×	○	*
枚方市	枚方市	楠葉	住	366	5410	0.030	76	355	1	2	0.142	0.047	×	○	*
枚方市	枚方市	枚方市役所	商	366	5402	0.028	59	263	1	2	0.123	0.043	×	○	*
枚方市	枚方市	王仁公園	未	364	5380	0.028	65	283	1	4	0.145	0.044	×	○	*
大阪府	茨木市	茨木市役所	商	366	5421	0.026	46	164	0	0	0.116	0.041	×	○	*
茨木市	茨木市	耳原小学校	住	362	5359	0.029	60	261	2	3	0.126	0.044	×	×	*
八尾市	八尾市	八尾保健所	商	366	5417	0.029	79	371	1	2	0.136	0.046	×	○	*
大阪府	泉佐野市	佐野中学校	住	366	5426	0.029	67	280	0	0	0.101	0.043	×	○	*
大阪府	富田林市	富田林市役所	商	366	5422	0.033	91	455	1	2	0.134	0.049	×	○	*

*:紫外線吸収法(乾式)で測定

(3)光化学オキシダント濃度の測定結果
①一般環境大気測定局

所管	所在地	測定局名	用途地域	昼間測定日数	昼間測定時間	昼間の1時間値の年平均値	昼間の1時間値が0.06ppmを超えた日数と時間数		昼間の1時間値が0.12ppm以上の日数と時間数		昼間の1時間値の最高値	昼間の日最高1時間値の年平均値	環境基準達成状況	10年継続局	備考
				(日)	(時間)	(ppm)	(日)	(時間)	(日)	(時間)	(ppm)	(ppm)			
大阪府 寝屋川市	寝屋川市	寝屋川市役所	商	326	4802	0.030	70	332	2	3	0.137	0.047	×	○	*
	寝屋川市	成田	住	366	5462	0.029	68	323	2	3	0.128	0.045	×	○	*
	大阪府	河内長野市	住	366	5429	0.031	89	442	2	4	0.127	0.048	×	○	*
	大阪府	松原市	住	366	5430	0.025	44	135	0	0	0.116	0.039	×	○	*
大阪府	大東市	大東市役所	住	366	5404	0.028	61	269	1	1	0.124	0.043	×	○	*
大阪府	和泉市	緑ヶ丘小学校	住	366	5432	0.032	76	371	1	1	0.121	0.046	×	○	*
大阪府	柏原市	府立修徳学院	未	366	5421	0.031	79	379	1	1	0.139	0.047	×	○	*
大阪府	柏原市	柏原市役所	商	366	5348	0.020	9	28	0	0	0.102	0.030	×	○	*
大阪府	門真市	門真市役所	住	366	5429	0.028	60	262	2	2	0.130	0.043	×	○	*
大阪府	門真市	門真市南	住	260	3829	0.031	56	240	1	1	0.125	0.047	×	○	*
大阪府	高石市	高石中学校	住	366	5420	0.029	75	299	1	1	0.122	0.045	×	○	*
大阪府	高石市	高石消防署高師浜出張所	住	366	5354	0.025	29	92	0	0	0.098	0.038	×	×	*
大阪府	藤井寺市	藤井寺市役所	住	363	5369	0.031	87	429	1	2	0.141	0.048	×	○	*
大阪府	藤井寺市	道明寺東小学校	住	366	5474	0.029	79	378	1	1	0.142	0.045	×	○	*
大阪府	東大阪市	東大阪市西保健センター	商	366	5422	0.029	76	335	1	2	0.133	0.045	×	○	*
大阪府	東大阪市	東大阪市旭町庁舎	商	366	5406	0.030	65	296	1	1	0.129	0.044	×	○	*
大阪府	泉南市	泉南市役所	住	366	5429	0.030	67	301	0	0	0.108	0.043	×	○	*
大阪府	交野市	交野市役所	住	366	5433	0.028	51	236	1	1	0.127	0.043	×	○	*
大阪府	阪南市	南海団地	住	366	5423	0.035	76	389	1	1	0.121	0.047	×	○	*
大阪府	島本町	島本町役場	住	366	5421	0.027	62	252	1	2	0.139	0.044	×	○	*
大阪府	豊能町	豊能町役場	未	366	5422	0.033	59	278	0	0	0.117	0.046	×	×	*

* : 紫外線吸収法(乾式)で測定

(3) 光化学オキシダント濃度の測定結果
 (2) 自動車排出ガス測定局

所管	所在地	測定局名	用途地域	昼間測定日数	昼間測定時間	昼間の1時間値の年平均値	昼間の1時間値が0.06ppmを超えた日数と時間数		昼間の1時間値が0.12ppm以上の日数と時間数		昼間の1時間値の最高値	昼間の日最高1時間値の年平均値	環境基準達成状況	10年継続局	備考
				(日)	(時間)	(ppm)	(日)	(時間)	(日)	(時間)	(ppm)	(ppm)			
豊中市 豊中市 東大阪市	豊中市 豊中市 東大阪市	豊中市役所 千里 東大阪市環境衛生検査センター	商 商 商	366 358 366	5415 5283 5402	0.027 0.023 0.024	50 27 54	217 76 217	1 0 1	1 0 2	0.126 0.110 0.130	0.041 0.037 0.040	× × ×	○ × ○	* * *

* : 紫外線吸収法(乾式)で測定

(4)メタン濃度及び全炭化水素濃度の測定結果

①一般環境大気測定局

所管	所在地	測定局名	用途地域	メタン						全炭化水素						10年継続局
				測定時間	年平均値	6～9時における年平均値	6～9時における測定日数	6～9時における3時間平均値		測定時間	年平均値	6～9時における年平均値	6～9時における測定日数	6～9時における3時間平均値		
								最高値	最低値					最高値	最低値	
								(時間)	(ppmC)					(ppmC)	(日)	
大阪府	大阪市東成区	国設大阪	準工	8273	1.88	1.91	363	2.23	1.73	8273	2.10	2.15	363	3.16	1.86	○
大阪市	大阪市此花区	此花区役所	住	6501	1.86	1.88	278	2.16	1.68	6501	2.06	2.09	278	2.53	1.83	×
大阪市	大阪市淀川区	旧淀川区役所	商	7142	1.93	1.94	302	2.23	1.78	7142	2.13	2.16	302	3.01	1.88	○
大阪市	大阪市平野区	摂陽中学校	住	8554	1.85	1.89	362	2.36	1.68	8554	2.03	2.10	362	3.63	1.74	○
堺市	堺市堺区	少林寺	住	8398	1.90	1.93	359	2.23	1.77	8398	2.10	2.13	359	3.31	1.85	○
堺市	堺市西区	浜寺	住	8169	1.87	1.89	351	2.12	1.70	8169	2.09	2.13	351	3.05	1.82	○
堺市	堺市西区	石津	住	8573	1.95	1.97	366	2.24	1.78	8573	2.17	2.22	366	3.26	1.88	×
堺市	堺市北区	金岡	住	8570	1.93	1.95	366	2.23	1.78	8570	2.14	2.18	366	3.45	1.84	○
堺市	堺市堺区	三宝	住	8567	1.90	1.92	366	2.22	1.72	8567	2.10	2.13	366	3.26	1.79	○
大阪府	岸和田市	岸和田中央公園	住	8396	1.89	1.91	363	2.08	1.75	8396	2.05	2.07	363	2.53	1.79	×
大阪府	池田市	池田市立南畑会館	住	8410	1.88	1.89	364	2.06	1.75	8410	1.96	1.98	364	2.39	1.78	○
吹田市	吹田市	吹田市北消防署	住	8097	1.89	1.91	344	2.09	1.76	8097	2.02	2.05	344	2.51	1.79	○
大阪府	貝塚市	貝塚市消防署	住	8016	1.92	1.94	352	2.08	1.79	8016	2.12	2.14	352	2.57	1.91	○
枚方市	枚方市	枚方市役所	商	8436	1.87	1.90	356	2.13	1.73	8436	2.04	2.08	356	2.73	1.81	×
大阪府	富田林市	富田林市役所	商	8268	1.91	1.93	362	2.09	1.78	8268	2.06	2.09	362	2.61	1.83	○
大阪府	寝屋川市	寝屋川市役所	商	7566	1.90	1.92	333	2.16	1.77	7566	2.09	2.12	333	2.86	1.83	○
高石市	高石市	高石消防署高師浜出張所	住	8314	1.90	1.93	365	2.20	1.76	8314	2.11	2.16	365	3.07	1.82	×
東大阪市	東大阪市	東大阪市西保健センター	商	8376	1.91	1.94	365	2.36	1.73	8376	2.14	2.20	365	3.86	1.78	○
大阪府	島本町	島本町役場	住	8336	1.87	1.90	361	2.07	1.75	8336	1.95	2.00	361	2.48	1.77	○

測定または換算方式:直接法

(4)メタン濃度及び全炭化水素濃度の測定結果
 ②自動車排出ガス測定局

所管	所在地	測定局名	用途地域	メタン						全炭化水素						10年継続局
				測定時間	年平均値	6～9時における年平均値	6～9時における測定日数	6～9時における3時間平均値		測定時間	年平均値	6～9時における年平均値	6～9時における測定日数	6～9時における3時間平均値		
								最高値	最低値					最高値	最低値	
								(時間)	(ppmC)					(ppmC)	(日)	
大阪市	大阪市西淀川区	出来島小学校	住	8468	1.95	1.96	319	2.20	1.78	8468	2.19	2.27	319	3.21	1.92	○
大阪市	大阪市住之江区	北粉浜小学校	商	7929	1.92	1.94	338	2.56	1.74	7929	2.15	2.21	338	3.51	1.85	○
豊中市	豊中市	豊中市役所	商	8136	1.90	1.91	342	2.26	1.72	8136	2.11	2.15	342	3.04	1.79	○
吹田市	吹田市	吹田簡易裁判所	商	7819	1.92	1.94	324	2.31	1.77	7819	2.22	2.30	324	3.09	1.95	○
高槻市	高槻市	高槻市役所	商	7948	1.90	1.92	348	2.14	1.77	7948	2.09	2.15	348	3.71	1.86	○
大阪府	守口市	淀川工科高校	商	7786	1.90	1.92	330	2.18	1.71	7786	2.11	2.16	330	2.69	1.85	○
八尾市	八尾市	太子堂	住	8481	1.89	1.92	358	2.36	1.72	8481	2.13	2.19	358	3.63	1.83	○
大阪府	松原市	松原北小学校	商	8247	1.91	1.94	362	2.24	1.77	8247	2.13	2.17	362	3.28	1.82	○
大阪府	摂津市	摂津市役所	準工	8410	1.92	1.93	365	2.15	1.77	8410	2.09	2.13	365	2.84	1.83	○
大阪府	高石市	カモドールMBS	住	8261	1.93	1.95	362	2.17	1.79	8261	2.15	2.23	362	3.90	1.88	○
東大阪市	東大阪市	東大阪市環境衛生検査センター	商	8517	1.91	1.94	362	2.26	1.74	8517	2.14	2.21	362	3.48	1.81	○
大阪府	四條畷市	国設四條畷	商	8576	1.91	1.93	364	2.18	1.74	8576	2.13	2.18	364	3.14	1.83	○

測定または換算方式:直接法

(5)非メタン炭化水素濃度の測定結果

①一般環境大気測定局

所管	所在地	測定局名	用途地域	測定時間	年平均値	6~9時における年平均値	6~9時における測定日数	6~9時における3時間平均値		6~9時における3時間平均値が0.20ppmCを超えた日数とその割合		6~9時における3時間平均値が0.31ppmCを超えた日数とその割合		指針値の達成状況	10年継続局
								最高値	最低値	(日)	(%)	(日)	(%)		
								(ppmC)	(ppmC)	(ppmC)	(ppmC)	(日)	(%)		
大阪府	大阪市東成区	国設大阪	準工	8273	0.22	0.24	363	1.00	0.02	197	54.3	82	22.6	×	○
大阪府	大阪市此花区	此花区役所	住	6501	0.20	0.21	278	0.57	0.01	135	48.6	60	21.6	×	×
大阪府	大阪市淀川区	旧淀川区役所	商	7142	0.20	0.22	302	0.82	0.07	138	45.7	46	15.2	×	○
大阪府	大阪市平野区	摂陽中学校	住	8554	0.17	0.21	362	1.35	0.01	161	44.5	71	19.6	×	○
大阪府	堺市堺区	少林寺	住	8398	0.19	0.21	359	1.08	0.03	161	44.8	49	13.6	×	○
堺市	堺市西区	浜寺	住	8169	0.22	0.24	351	0.94	0.03	204	58.1	62	17.7	×	○
堺市	堺市西区	石津	住	8573	0.22	0.25	366	1.02	0.07	226	61.7	78	21.3	×	×
堺市	堺市北区	金岡	住	8570	0.21	0.23	366	1.22	0.04	187	51.1	63	17.2	×	○
堺市	堺市堺区	三宝	住	8567	0.19	0.21	366	1.04	0.01	161	44.0	46	12.6	×	○
大阪府	岸和田市	岸和田中央公園	住	8396	0.15	0.16	363	0.50	0.03	98	27.0	16	4.4	×	×
大阪府	池田市	池田市立南畑会館	住	8410	0.09	0.10	364	0.36	0.01	28	7.7	4	1.1	×	○
吹田市	吹田市	吹田市北消防署	住	8097	0.13	0.14	344	0.45	0.01	63	18.3	17	4.9	×	○
大阪府	貝塚市	貝塚市消防署	住	8016	0.20	0.20	352	0.51	0.08	167	47.4	19	5.4	×	○
枚方市	枚方市	枚方市役所	商	8436	0.17	0.18	356	0.60	0.01	135	37.9	33	9.3	×	×
大阪府	富田林市	富田林市役所	商	8268	0.15	0.16	362	0.52	0.03	72	19.9	12	3.3	×	○
大阪府	寝屋川市	寝屋川市役所	商	7566	0.18	0.20	333	0.70	0.02	138	41.4	42	12.6	×	○
高石市	高石市	高石消防署高師浜出張所	住	8314	0.21	0.23	365	0.93	0.05	196	53.7	60	16.4	×	×
東大阪市	東大阪市	東大阪市西保健センター	商	8376	0.23	0.26	365	1.49	0.03	181	49.6	104	28.5	×	○
大阪府	島本町	島本町役場	住	8336	0.08	0.10	361	0.42	0.00	27	7.5	2	0.6	×	○

測定または換算方式:直接法

(5)非メタン炭化水素濃度の測定結果
 ②自動車排出ガス測定局

所管	所在地	測定局名	用途地域	測定時間	年平均値	6～9時における 年平均値	6～9時における 測定日数	6～9時における 3時間平均値		6～9時における 3時間平均値が 0.20ppmCを 超えた日数とその割合		6～9時における 3時間平均値が 0.31ppmCを 超えた日数とその割合		指針 値の 達成 状況	10 年 継 続 局
								最高値	最低値	(日)	(%)	(日)	(%)		
								(ppmC)	(ppmC)	(時間)	(ppmC)	(ppmC)	(日)		
大阪市	大阪市西淀川区	出来島小学校	住	8468	0.24	0.31	319	1.01	0.07	251	78.7	135	42.3	×	○
大阪市	大阪市住之江区	北粉浜小学校	商	7929	0.24	0.27	338	1.17	0.06	216	63.9	89	26.3	×	○
豊中市	豊中市	豊中市役所	商	8136	0.21	0.24	342	0.81	0.04	182	53.2	60	17.5	×	○
吹田市	吹田市	吹田簡易裁判所	商	7819	0.30	0.36	324	0.97	0.05	272	84.0	198	61.1	×	○
高槻市	高槻市	高槻市役所	商	7948	0.19	0.22	348	1.80	0.05	166	47.7	63	18.1	×	○
大阪府	守口市	淀川工科高校	商	7786	0.21	0.23	330	0.51	0.06	192	58.2	47	14.2	×	○
八尾市	八尾市	太子堂	住	8481	0.24	0.27	358	1.27	0.04	238	66.5	94	26.3	×	○
大阪府	松原市	松原北小学校	商	8247	0.21	0.23	362	1.04	0.05	176	48.6	65	18.0	×	○
大阪府	摂津市	摂津市役所	準工	8410	0.17	0.20	365	0.73	0.03	148	40.5	41	11.2	×	○
大阪府	高石市	カモドールMBS	住	8261	0.22	0.27	362	1.98	0.05	231	63.8	122	33.7	×	○
東大阪市	東大阪市	東大阪市環境衛生検査センター	商	8517	0.23	0.27	362	1.27	0.03	208	57.5	105	29.0	×	○
大阪府	四條畷市	国設四條畷	商	8576	0.22	0.26	364	0.96	0.03	212	58.2	79	21.7	×	○

測定または換算方式:直接法

(6)浮遊粒子状物質濃度の測定結果

①一般環境大気測定局

所管	所在地	測定局名	用途 地域	有効 測定 日数	測定時間	年平均値	1時間値が 0.20mg/m ³ を 超えた時間数と その割合		日平均値が 0.10mg/m ³ を 超えた日数と その割合		1時間値の 最高値	日平均値の 2%除外値	日平均値が 0.10mg/m ³ を 超えた日が 2日以上 連続した ことの有無	環境基準の 長期的評価 による 日平均値が 0.10mg/m ³ を 超えた日数	環境基準 達成状況		10 年 継 続 局
							(日)	(時間)	(mg/m ³)	(時間)					(%)	(日)	
大阪府	大阪市東成区	国設大阪	準工	363	8727	0.021	1	0.0	2	0.6	0.272	0.045	×	2	×	×	○
大阪市	大阪市北区	菅北小学校	商	355	8503	0.021	0	0.0	2	0.6	0.189	0.050	×	2	×	×	○
大阪市	大阪市此花区	此花区役所	住	359	8632	0.021	0	0.0	2	0.6	0.157	0.053	×	2	×	×	○
大阪市	大阪市大正区	平尾小学校	住	366	8730	0.031	0	0.0	3	0.8	0.194	0.072	×	3	×	×	○
大阪市	大阪市西淀川区	淀中学校	住	366	8740	0.020	0	0.0	2	0.5	0.175	0.047	×	2	×	×	○
大阪市	大阪市淀川区	旧淀川区役所	商	366	8729	0.020	0	0.0	2	0.5	0.160	0.048	×	2	×	×	○
大阪市	大阪市生野区	勝山中学校	住	366	8741	0.024	0	0.0	2	0.5	0.183	0.058	×	2	×	×	○
大阪市	大阪市旭区	大宮中学校	住	364	8705	0.021	0	0.0	2	0.5	0.161	0.052	×	2	×	×	○
大阪市	大阪市城東区	聖賢小学校	住	366	8737	0.019	0	0.0	2	0.5	0.151	0.049	×	2	×	×	○
大阪市	大阪市住之江区	清江小学校	住	366	8740	0.021	0	0.0	2	0.5	0.180	0.051	×	2	×	×	○
大阪市	大阪市平野区	摂陽中学校	住	364	8686	0.020	0	0.0	2	0.5	0.167	0.058	×	2	×	×	×
大阪市	大阪市西成区	今宮中学校	準工	362	8648	0.023	0	0.0	3	0.8	0.192	0.055	×	3	×	×	○
大阪市	大阪市西区	九条南小学校	準工	348	8337	0.028	0	0.0	3	0.9	0.184	0.062	×	3	×	×	×
大阪市	大阪市鶴見区	茨田北小学校	住	361	8646	0.026	0	0.0	2	0.6	0.186	0.058	×	2	×	×	○
大阪市	大阪市住之江区	南港中央公園	準工	322	7772	0.027	0	0.0	3	0.9	0.190	0.055	×	3	×	×	○
堺市	堺市堺区	少林寺	住	360	8631	0.022	0	0.0	1	0.3	0.142	0.055	○	0	○	×	○
堺市	堺市西区	浜寺	住	363	8673	0.026	0	0.0	0	0.0	0.175	0.064	○	0	○	○	○
堺市	堺市西区	石津	住	363	8649	0.022	0	0.0	2	0.6	0.171	0.053	×	2	×	×	○
堺市	堺市北区	金岡	住	363	8672	0.022	0	0.0	2	0.6	0.163	0.053	×	2	×	×	○
堺市	堺市堺区	三宝	住	363	8666	0.028	0	0.0	2	0.6	0.183	0.055	×	2	×	×	○
堺市	堺市南区	若松台	住	366	8723	0.019	0	0.0	2	0.5	0.149	0.045	×	2	×	×	○
堺市	堺市東区	登美丘	住	363	8673	0.020	1	0.0	2	0.6	0.217	0.054	×	2	×	×	○
堺市	堺市中区	深井	住	362	8675	0.025	0	0.0	2	0.6	0.173	0.048	×	2	×	×	○
堺市	堺市美原区	美原	住	362	8662	0.020	0	0.0	2	0.6	0.155	0.052	×	2	×	×	×
大阪府	岸和田市	岸和田中央公園	住	364	8726	0.021	0	0.0	2	0.5	0.181	0.043	×	2	×	×	○
豊中市	豊中市	千成	準工	366	8722	0.033	0	0.0	3	0.8	0.189	0.065	×	3	×	×	○
大阪府	池田市	池田市立南畑会館	住	364	8711	0.020	0	0.0	2	0.5	0.194	0.048	×	2	×	×	○
吹田市	吹田市	吹田市垂水	商	332	8088	0.016	0	0.0	2	0.6	0.158	0.041	×	2	×	×	○
吹田市	吹田市	吹田市北消防署	住	332	8069	0.017	0	0.0	2	0.6	0.155	0.043	×	2	×	×	○
吹田市	吹田市	吹田市川園	住	339	8248	0.015	0	0.0	2	0.6	0.153	0.038	×	2	×	×	○
大阪府	泉大津市	泉大津市役所(府)	準工	364	8726	0.024	0	0.0	2	0.5	0.198	0.053	×	2	×	×	○
高槻市	高槻市	高槻南	住	364	8714	0.020	0	0.0	2	0.5	0.176	0.043	×	2	×	×	○
高槻市	高槻市	高槻北	住	364	8719	0.022	0	0.0	2	0.5	0.175	0.047	×	2	×	×	○
大阪府	貝塚市	貝塚市消防署	住	363	8715	0.020	2	0.0	3	0.8	0.210	0.045	×	3	×	×	○
大阪府	守口市	守口保健所	商	362	8710	0.019	0	0.0	2	0.6	0.175	0.045	×	2	×	×	○
守口市	守口市	第一測定局(金田)	住	355	8564	0.020	2	0.0	2	0.6	0.388	0.045	×	2	×	×	○
守口市	守口市	第二測定局(大日)	準工	364	8739	0.017	0	0.0	0	0.0	0.120	0.044	○	0	○	○	○
守口市	守口市	第三測定局(錦)	準工	363	8729	0.022	0	0.0	2	0.6	0.154	0.046	×	2	×	×	○
枚方市	枚方市	楠葉	住	366	8721	0.020	0	0.0	2	0.5	0.163	0.048	×	2	×	×	○
枚方市	枚方市	枚方市役所	商	359	8663	0.018	0	0.0	0	0.0	0.141	0.044	○	0	○	○	○
枚方市	枚方市	王仁公園	未	366	8725	0.021	0	0.0	2	0.5	0.164	0.049	×	2	×	×	○
大阪府	茨木市	茨木市役所	商	361	8685	0.019	0	0.0	0	0.0	0.102	0.042	○	0	○	○	○
茨木市	茨木市	耳原小学校	住	359	8612	0.017	0	0.0	1	0.3	0.179	0.041	○	0	○	×	×
八尾市	八尾市	八尾保健所	商	359	8621	0.021	2	0.0	2	0.6	0.205	0.056	×	2	×	×	○
八尾市	八尾市	水越	他	360	8645	0.019	0	0.0	0	0.0	0.187	0.049	○	0	○	○	○

(6)浮遊粒子状物質濃度の測定結果
①一般環境大気測定局

所管	所在地	測定局名	用途地域	有効測定日数	測定時間	年平均値	1時間値が0.20mg/m ³ を超えた時間数とその割合		日平均値が0.10mg/m ³ を超えた日数とその割合		1時間値の最高値	日平均値の2%除外値	日平均値が0.10mg/m ³ を超えた日数が2日以上連続したことの有無	環境基準の長期的評価による日平均値が0.10mg/m ³ を超えた日数		10年継続局	
							(日)	(時間)	(mg/m ³)	(時間)				(%)	(日)		(%)
大阪府	泉佐野市	佐野中学校	住	366	8756	0.023	2	0.0	2	0.5	0.203	0.050	×	2	×	×	○
大阪府	富田林市	富田林市役所	商	363	8718	0.019	0	0.0	0	0.0	0.129	0.051	○	0	○	○	○
大阪府	寝屋川市	寝屋川市役所	商	319	7742	0.023	0	0.0	0	0.0	0.130	0.050	○	0	○	○	○
大阪府	寝屋川市	成田	住	362	8676	0.021	0	0.0	2	0.6	0.190	0.042	×	2	×	×	×
大阪府	河内長野市	三日市公民館	住	364	8734	0.022	0	0.0	2	0.5	0.162	0.050	×	2	×	×	○
松原市	松原市	大塚高校	住	363	8740	0.021	0	0.0	2	0.6	0.152	0.051	×	2	×	×	○
大阪府	大東市	大東市役所	住	366	8760	0.021	0	0.0	2	0.5	0.183	0.046	×	2	×	×	○
大阪府	和泉市	緑ヶ丘小学校	住	364	8728	0.021	1	0.0	2	0.5	0.206	0.045	×	2	×	×	○
大阪府	柏原市	府立修徳学院	未	363	8716	0.021	0	0.0	2	0.6	0.179	0.053	×	2	×	×	○
大阪府	柏原市	柏原市役所	商	312	7691	0.022	0	0.0	2	0.6	0.193	0.049	×	2	×	×	×
門真市	門真市	門真市役所	住	363	8689	0.020	0	0.0	2	0.6	0.187	0.043	×	2	×	×	○
門真市	門真市	門真市南	住	271	6504	0.021	0	0.0	2	0.7	0.157	0.048	×	2	×	×	○
大阪府	高石市	高石中学校	住	362	8704	0.019	0	0.0	1	0.3	0.124	0.051	○	0	○	×	○
高石市	高石市	高石消防署高師浜出張所	住	365	8716	0.021	0	0.0	2	0.5	0.162	0.048	×	2	×	×	×
大阪府	藤井寺市	藤井寺市役所	住	366	8757	0.020	0	0.0	2	0.5	0.175	0.045	×	2	×	×	○
東大阪市	東大阪市	東大阪市西保健センター	商	363	8674	0.023	0	0.0	2	0.6	0.159	0.050	×	2	×	×	○
東大阪市	東大阪市	東大阪市旭町庁舎	商	363	8677	0.022	1	0.0	2	0.6	0.231	0.051	×	2	×	×	○
大阪府	泉南市	泉南市役所	住	366	8757	0.020	1	0.0	2	0.5	0.204	0.048	×	2	×	×	○
交野市	交野市	交野市役所	住	359	8631	0.018	0	0.0	1	0.3	0.157	0.042	○	0	○	×	○
大阪府	阪南市	南海団地	住	366	8755	0.021	5	0.1	3	0.8	0.230	0.043	×	3	×	×	○
大阪府	島本町	島本町役場	住	356	8593	0.020	1	0.0	2	0.6	0.205	0.040	×	2	×	×	○
大阪府	豊能町	豊能町役場	未	364	8728	0.018	0	0.0	1	0.3	0.170	0.038	○	0	○	×	×

(7)微小粒子状物質濃度の測定結果

①一般環境大気測定局

所管	所在地	測定局名	用途地域	有効測定日数	測定時間	年平均値	日平均値の年間98%値	日平均値が35 $\mu\text{g}/\text{m}^3$ を超えた日数とその割合		98%値評価による日平均値が35 $\mu\text{g}/\text{m}^3$ を超えた日数	環境基準達成状況		10年継続局	備考
				(日)	(時間)	($\mu\text{g}/\text{m}^3$)	($\mu\text{g}/\text{m}^3$)	(日)	(%)	(日)	長期	短期		
大阪府	大阪市東成区	国設大阪	準工	※366	※8745	※18.3	※40.3	※16	※4.4	※9	-	-	-	2
大阪府	大阪市城東区	聖賢小学校	住	361	8678	17.0	38.9	15	4.2	8	×	×	×	1
堺市	堺市西区	浜寺	住	359	8653	15.1	39.3	9	2.5	2	×	×	×	3
堺市	堺市堺区	三宝	住	366	8754	18.7	42.7	21	5.7	14	×	×	×	1
堺市	堺市南区	若松台	住	86	2055	12.8	28.5	0	0.0	0	-	-	×	1
堺市	堺市中区	深井	住	85	2030	15.3	31.8	2	2.4	0	-	-	×	1
大阪府	泉大津市	泉大津市役所	準工	16	384	16.0	24.9	0	0.0	0	-	-	×	1
大阪府	貝塚市	貝塚市消防署	住	22	528	14.7	23.7	0	0.0	0	-	-	×	1
大阪府	富田林市	富田林市役所	商	18	432	13.5	22.8	0	0.0	0	-	-	×	1
大阪府	寝屋川市	寝屋川市役所	商	24	586	15.2	28.5	0	0.0	0	-	-	×	1
大阪府	河内長野市	三日市公民館	住	18	432	13.3	23.0	0	0.0	0	-	-	×	1
大阪府	大東市	大東市役所	住	17	408	15.4	27.0	0	0.0	0	-	-	×	1
大阪府	和泉市	緑ヶ丘小学校	住	22	527	15.7	25.3	0	0.0	0	-	-	×	1
大阪府	柏原市	府立修徳学院	未	24	576	15.6	29.1	0	0.0	0	-	-	×	1
大阪府	泉南市	泉南市役所	住	23	552	14.9	23.0	0	0.0	0	-	-	×	1
大阪府	島本町	島本町役場	住	17	408	12.5	23.7	0	0.0	0	-	-	×	1

注 1) ※は測定方法が環境省の認定基準を満たさず参考値として掲載する。
 注 2) 備考の数字は、1:ベータ線吸収法、2:フィルター振動法、3:光散乱法 を示す。

(7)微小粒子状物質濃度の測定結果

②自動車排出ガス測定局

所管	所在地	測定局名	用途地域	有効測定日数	測定時間	年平均値	日平均値の年間98%値	日平均値が35 $\mu\text{g}/\text{m}^3$ を超えた日数とその割合		98%値評価による日平均値が35 $\mu\text{g}/\text{m}^3$ を超えた日数	環境基準達成状況		10年継続局	備考
								(日)	(%)		(日)	長期		
大阪市	大阪市西淀川区	出来島小学校	住	322	7911	18.4	41.3	13	4.0	7	×	×	×	1
大阪市	大阪市旭区	新森小路小学校	住	351	8476	19.1	42.3	22	6.3	15	×	×	×	1
堺市	堺市美原区	美原丹上	準工	362	8690	18.1	42.7	17	4.7	10	×	×	×	1
吹田市	吹田市	吹田簡易裁判所	商	273	6563	14.9	34.0	4	1.5	0	○	○	×	1
大阪府	守口市	淀川工科高校	商	25	600	17.0	29.2	0	0.0	0	-	-	×	1
大阪府	泉佐野市	末広公園	準工	※362	※8693	※18.5	※41.1	※21	※5.8	※14	-	-	-	1
大阪府	河内長野市	外環河内長野	準工	16	384	13.9	23.9	0	0.0	0	-	-	×	1
大阪府	松原市	松原北小学校	商	23	552	15.6	25.6	0	0.0	0	-	-	×	1
大阪府	高石市	カモドールMBS	住	24	576	15.9	31.1	0	0.0	0	-	-	×	1
東大阪市	東大阪市	東大阪市環境衛生検査センター	商	31	742	15.9	27.8	0	0.0	0	-	-	×	1
大阪府	四條畷市	国設四條畷	商	※274	※6807	※14.7	※32.6	※5	※1.8	※0	-	-	-	2

注 1)※は測定方法が環境省の認定基準を満たさず参考値として掲載する。

注 2)備考の数字は、1:ベータ線吸収法、2:フィルター振動法、3:光散乱法 を示す。

(8) 二酸化硫黄濃度の測定結果
 ① 一般環境大気測定局

所管	所在地	測定局名	令別表第3の区分	用途地域	有効測定日数	測定時間	年平均値	1時間値が $\geq 0.1\text{ppm}$ を超えた時間数とその割合		日平均値が 0.04ppm を超えた日数とその割合		1時間値の最高値	日平均値の2%除外値	日平均値が 0.04ppm を超えた日数が2日以上連続したことの有無	環境基準の長期的評価による日平均値が 0.04ppm を超えた日数		環境基準の達成状況		10年継続局	備考					
								(日)	(時間)	(ppm)	(時間)				(%)	(日)	(%)	(ppm)			(ppm)	(有×無○)	(日)	長期	短期
																								○	○
大阪府	大阪市東成区	国設大阪	58	準工	346	8255	0.002	0	0.0	0	0.0	0.054	0.005	○	0	○	○	○	*						
大阪市	大阪市北区	菅北小学校	58	商	355	8512	0.005	0	0.0	0	0.0	0.020	0.010	○	0	○	○	○							
大阪市	大阪市此花区	此花区役所	58	住	358	8648	0.005	0	0.0	0	0.0	0.027	0.013	○	0	○	○	○							
大阪市	大阪市大正区	平尾小学校	58	住	366	8733	0.006	0	0.0	0	0.0	0.025	0.013	○	0	○	○	○							
大阪市	大阪市西淀川区	淀中学校	58	住	366	8743	0.005	0	0.0	0	0.0	0.029	0.012	○	0	○	○	○							
大阪市	大阪市淀川区	旧淀川区役所	58	商	345	8244	0.003	0	0.0	0	0.0	0.021	0.007	○	0	○	○	○							
大阪市	大阪市生野区	勝山中学校	58	住	366	8746	0.006	0	0.0	0	0.0	0.045	0.011	○	0	○	○	○							
大阪市	大阪市旭区	大宮中学校	58	住	365	8739	0.006	0	0.0	0	0.0	0.028	0.013	○	0	○	○	○							
大阪市	大阪市城東区	聖賢小学校	58	住	366	8742	0.006	0	0.0	0	0.0	0.035	0.014	○	0	○	○	○							
大阪市	大阪市住之江区	清江小学校	58	住	366	8745	0.007	0	0.0	0	0.0	0.036	0.016	○	0	○	○	○							
大阪市	大阪市平野区	摂陽中学校	58	住	356	8510	0.006	0	0.0	0	0.0	0.069	0.015	○	0	○	○	○							
大阪市	大阪市西成区	今宮中学校	58	商	366	8742	0.005	0	0.0	0	0.0	0.038	0.010	○	0	○	○	○							
大阪市	大阪市西区	九条南小学校	58	準工	347	8336	0.004	0	0.0	0	0.0	0.026	0.009	○	0	○	○	○							
大阪市	大阪市鶴見区	茨田北小学校	58	住	366	8734	0.006	0	0.0	0	0.0	0.030	0.014	○	0	○	○	○							
大阪市	大阪市住之江区	南港中央公園	58	準工	366	8730	0.005	0	0.0	0	0.0	0.034	0.011	○	0	○	○	○							
堺市	堺市堺区	少林寺	58	住	365	8711	0.007	0	0.0	0	0.0	0.057	0.014	○	0	○	○	×							
堺市	堺市西区	浜寺	58	住	366	8721	0.006	0	0.0	0	0.0	0.060	0.010	○	0	○	○	×							
堺市	堺市西区	石津	58	住	366	8709	0.007	0	0.0	0	0.0	0.100	0.016	○	0	○	○	○							
堺市	堺市北区	金岡	58	住	366	8717	0.006	0	0.0	0	0.0	0.034	0.011	○	0	○	○	○							
堺市	堺市堺区	三宝	58	住	366	8720	0.007	0	0.0	0	0.0	0.041	0.012	○	0	○	○	○							
堺市	堺市南区	若松台	58	住	366	8715	0.004	0	0.0	0	0.0	0.022	0.007	○	0	○	○	○							
大阪府	岸和田市	岸和田中央公園	59	住	363	8562	0.001	0	0.0	0	0.0	0.016	0.005	○	0	○	○	○	*						
豊中市	豊中市	千成	58	準工	362	8668	0.005	0	0.0	0	0.0	0.020	0.009	○	0	○	○	○							
吹田市	吹田市	吹田市垂水	58	商	348	8453	0.004	0	0.0	0	0.0	0.017	0.008	○	0	○	○	○							
吹田市	吹田市	吹田市北消防署	58	住	341	8281	0.004	0	0.0	0	0.0	0.016	0.008	○	0	○	○	○							
吹田市	吹田市	吹田市川園	58	住	351	8529	0.005	0	0.0	0	0.0	0.016	0.009	○	0	○	○	○							
高槻市	高槻市	高槻南	59	住	364	8647	0.002	0	0.0	0	0.0	0.011	0.005	○	0	○	○	○	*						
高槻市	高槻市	高槻北	59	住	354	8428	0.002	0	0.0	0	0.0	0.011	0.005	○	0	○	○	○	*						
守口市	守口市	第一測定局(金田)	58	住	348	8416	0.005	0	0.0	0	0.0	0.019	0.009	○	0	○	○	○							
守口市	守口市	第二測定局(大日)	58	準工	363	8690	0.004	0	0.0	0	0.0	0.014	0.007	○	0	○	○	○							
守口市	守口市	第三測定局(錦)	58	準工	356	8539	0.004	0	0.0	0	0.0	0.019	0.009	○	0	○	○	○							
枚方市	枚方市	枚方市役所	58	商	363	8578	0.001	0	0.0	0	0.0	0.009	0.003	○	0	○	○	○	*						
枚方市	枚方市	王仁公園	58	未	366	8663	0.001	0	0.0	0	0.0	0.010	0.003	○	0	○	○	○	*						
大阪府	茨木市	茨木市役所	59	商	356	8598	0.004	0	0.0	0	0.0	0.011	0.006	○	0	○	○	○							
茨木市	茨木市	耳原小学校	59	住	347	8369	0.004	0	0.0	0	0.0	0.016	0.006	○	0	○	○	×							
八尾市	八尾市	八尾保健所	58	商	364	8617	0.002	0	0.0	0	0.0	0.018	0.005	○	0	○	○	○	*						
八尾市	八尾市	水越	58	商	363	8629	0.001	0	0.0	0	0.0	0.012	0.003	○	0	○	○	○	*						
大阪府	富田林市	富田林市役所	59	商	365	8741	0.004	0	0.0	0	0.0	0.014	0.007	○	0	○	○	○							
寝屋川市	寝屋川市	成田	58	住	366	8746	0.003	0	0.0	0	0.0	0.012	0.006	○	0	○	○	○							
柏原市	柏原市	柏原市役所	59	住	295	7265	0.003	0	0.0	0	0.0	0.013	0.007	○	0	○	○	×							
門真市	門真市	門真市役所	58	住	366	8737	0.005	0	0.0	0	0.0	0.021	0.009	○	0	○	○	○							
門真市	門真市	門真市南	58	住	275	6565	0.005	0	0.0	0	0.0	0.042	0.009	○	0	○	○	○							
大阪府	高石市	高石中学校	58	住	366	8751	0.005	0	0.0	0	0.0	0.030	0.008	○	0	○	○	○							
高石市	高石市	高石消防署高師浜出張所	58	住	365	8715	0.007	0	0.0	0	0.0	0.031	0.011	○	0	○	○	×							
東大阪市	東大阪市	東大阪市西保健センター	58	商	366	8713	0.006	1	0.0	0	0.0	0.168	0.010	○	0	○	×	○							

*: 紫外線蛍光法(乾式)で測定

(8) 二酸化硫黄濃度の測定結果
 ① 一般環境大気測定局

所管	所在地	測定局名	令別表第3の区分	用途地域	有効測定日数	測定時間 (時間)	年平均値 (ppm)	1時間値が0.1ppmを超えた時間数とその割合		日平均値が0.04ppmを超えた日数とその割合		1時間値の最高値 (ppm)	日平均値の2%除外値 (ppm)	日平均値が0.04ppmを超えた日が2日以上連続したことの有無 (有×無○)	環境基準の長期的評価による日平均値が0.04ppmを超えた日数		環境基準達成状況		10年継続局	備考
								(時間)	(%)	(日)	(%)				(日)	長期	短期			
東大阪市 交野市	東大阪市 交野市	東大阪市旭町庁舎 交野市役所	58 58	商住	366 364	8715 8734	0.005 0.004	0 0	0.0 0.0	0 0	0.0 0.0	0.017 0.015	0.009 0.007	○ ○	0 0	○ ○	○ ○	○ ○	○ ○	

*: 紫外線蛍光法(乾式)で測定

(8) 二酸化硫黄濃度の測定結果
 (2) 自動車排出ガス測定局

所管	所在地	測定局名	令別表第3の区分	用途地域	有効測定日数	測定時間 (時間)	年平均値 (ppm)	1時間値が ≥ 0.1 ppmを超えた時間数とその割合		日平均値が0.04ppmを超えた日数とその割合		1時間値の最高値 (ppm)	日平均値の2%除外値 (ppm)	日平均値が0.04ppmを超えた日が2日以上連続したことの有無 (有×無○)	環境基準の長期的評価による日平均値が0.04ppmを超えた日数		環境基準達成状況		10年継続局	備考	
								(時間)	(%)	(日)	(%)				(日)	長期	短期				
大阪市	大阪市西淀川区	出来島小学校	58	住	366	8743	0.004	0	0.0	0	0.0	0.024	0.009	○	0	○	○	○			
大阪市	大阪市福島区	海老江西小学校	58	商	366	8742	0.006	0	0.0	0	0.0	0.026	0.014	○	0	○	○	○			
豊中市	豊中市	豊中市役所	58	商	355	8507	0.004	0	0.0	0	0.0	0.014	0.007	○	0	○	○	○			
吹田市	吹田市	吹田簡易裁判所	58	商	357	8646	0.004	0	0.0	0	0.0	0.017	0.009	○	0	○	○	○			
高槻市	高槻市	高槻市役所	59	商	363	8643	0.003	0	0.0	0	0.0	0.011	0.005	○	0	○	○	○		*	
枚方市	枚方市	中振	58	工	366	8675	0.002	0	0.0	0	0.0	0.029	0.007	○	0	○	○	○			
東大阪市	東大阪市	東大阪市環境衛生検査センター	58	商	364	8716	0.005	0	0.0	0	0.0	0.017	0.009	○	0	○	○	○			
大阪府	四條畷市	国設四條畷	58	商	366	8597	0.003	0	0.0	0	0.0	0.017	0.005	○	0	○	○	○		*	

*: 紫外線蛍光法(乾式)で測定

(9)一酸化炭素濃度の測定結果
 ②自動車排出ガス測定局

所管	所在地	測定局名	用途 地域	有効 測定 日数	測定時間	年平均値	8時間平均値が 20ppmを 超えた回数と その割合		日平均値が 10ppmを 超えた日数と その割合		1時間値の 最高値	日平均値の 2%除外値	日平均値が 10ppmを 超えた日が 2日以上 連続した ことの有無	環境基準の 長期的評価 による 日平均値が 10ppmを 超えた日数		環境基準 達成状況	10 年 継 続 局
							(回)	(%)	(日)	(%)				(日)	長期		
大阪市	大阪市北区	梅田新道	商	365	8662	0.6	0	0.0	0	0.0	2.6	1.0	○	0	○	○	○
大阪市	大阪市西淀川区	出来島小学校	住	361	8591	0.5	0	0.0	0	0.0	1.9	0.8	○	0	○	○	○
大阪市	大阪市住之江区	北粉浜小学校	商	354	8436	0.5	0	0.0	0	0.0	1.9	0.9	○	0	○	○	○
大阪市	大阪市旭区	新森小路小学校	住	357	8507	0.6	0	0.0	0	0.0	2.7	1.0	○	0	○	○	○
大阪市	大阪市東成区	今里交差点	商	365	8691	0.7	0	0.0	0	0.0	2.7	1.1	○	0	○	○	○
堺市	堺市北区	中環	住	366	8728	0.5	0	0.0	0	0.0	2.4	0.8	○	0	○	○	○
堺市	堺市美原区	美原丹上	準工	363	8672	0.4	0	0.0	0	0.0	1.8	0.7	○	0	○	○	×
豊中市	豊中市	豊中市役所	商	366	8681	0.4	0	0.0	0	0.0	2.1	0.7	○	0	○	○	○
吹田市	吹田市	吹田簡易裁判所	商	316	7673	0.6	0	0.0	0	0.0	2.2	1.0	○	0	○	○	○
高槻市	高槻市	高槻市役所	商	366	8721	0.4	0	0.0	0	0.0	1.5	0.7	○	0	○	○	○
高槻市	高槻市	緑が丘	住	364	8732	0.3	0	0.0	0	0.0	1.2	0.5	○	0	○	○	○
枚方市	枚方市	中振	工	364	8661	0.4	0	0.0	0	0.0	2.1	0.8	○	0	○	○	○
柏原市	柏原市	西名阪柏原旭ヶ丘	住	366	8726	0.4	0	0.0	0	0.0	1.8	0.7	○	0	○	○	○
東大阪市	東大阪市	東大阪市環境衛生検査センター	商	363	8649	0.5	0	0.0	0	0.0	2.7	0.9	○	0	○	○	○
大阪府	四條畷市	国設四條畷	商	348	8292	0.5	0	0.0	0	0.0	4.3	1.3	○	0	○	○	○

2 大気汚染物質月間測定結果

(注) 表中の－は、有効測定日数または測定時間が0のため集計対象外であることを示す。

二酸化窒素

(NO₂:月間値)

都道府県名 大阪府

市(区)町村	測定局名	項目	平成 23年										平成 24年		
			4月	5月	6月	7月	8月	9月	10月	11月	12月	1月	2月	3月	
大阪市東成区	国設大阪	有効測定日数 (日)	30	31	30	31	31	30	31	30	31	31	31	29	30
		測定時間 (時間)	707	731	708	733	727	708	730	705	729	728	681	724	
		月平均値 (ppm)	0.025	0.021	0.022	0.017	0.016	0.018	0.023	0.028	0.024	0.021	0.024	0.025	
		1時間値の最高値 (ppm)	0.072	0.064	0.062	0.055	0.044	0.056	0.072	0.081	0.055	0.052	0.062	0.072	
		日平均値の最高値 (ppm)	0.050	0.034	0.040	0.026	0.026	0.032	0.044	0.051	0.039	0.037	0.052	0.039	
		1時間値が0.2ppmを超えた時間数 (時間)	0	0	0	0	0	0	0	0	0	0	0	0	
		1時間値が0.1ppm以上0.2ppm以下の時間数 (時間)	0	0	0	0	0	0	0	0	0	0	0	0	
		日平均値が0.06ppmを超えた日数 (日)	0	0	0	0	0	0	0	0	0	0	0	0	
		日平均値が0.04ppm以上0.06ppm以下の日数 (日)	1	0	1	0	0	0	2	1	0	0	1	0	
大阪市北区	菅北小学校	有効測定日数 (日)	30	31	30	29	30	30	31	30	31	31	19	31	
		測定時間 (時間)	716	738	715	714	730	714	739	718	740	740	472	738	
		月平均値 (ppm)	0.025	0.020	0.021	0.017	0.015	0.015	0.020	0.026	0.022	0.021	0.022	0.025	
		1時間値の最高値 (ppm)	0.079	0.061	0.058	0.059	0.050	0.055	0.057	0.079	0.058	0.065	0.067	0.073	
		日平均値の最高値 (ppm)	0.048	0.032	0.032	0.027	0.026	0.028	0.041	0.049	0.040	0.038	0.052	0.041	
		1時間値が0.2ppmを超えた時間数 (時間)	0	0	0	0	0	0	0	0	0	0	0	0	
		1時間値が0.1ppm以上0.2ppm以下の時間数 (時間)	0	0	0	0	0	0	0	0	0	0	0	0	
		日平均値が0.06ppmを超えた日数 (日)	0	0	0	0	0	0	0	0	0	0	0	0	
		日平均値が0.04ppm以上0.06ppm以下の日数 (日)	1	0	0	0	0	0	1	1	1	0	1	2	
大阪市此花区	此花区役所	有効測定日数 (日)	30	30	30	31	31	30	30	30	31	31	29	31	
		測定時間 (時間)	718	725	718	739	740	716	731	714	740	741	693	737	
		月平均値 (ppm)	0.027	0.021	0.024	0.016	0.017	0.018	0.025	0.029	0.022	0.021	0.024	0.027	
		1時間値の最高値 (ppm)	0.077	0.063	0.070	0.062	0.044	0.053	0.079	0.078	0.061	0.057	0.066	0.082	
		日平均値の最高値 (ppm)	0.051	0.034	0.043	0.027	0.024	0.029	0.050	0.051	0.041	0.041	0.052	0.046	
		1時間値が0.2ppmを超えた時間数 (時間)	0	0	0	0	0	0	0	0	0	0	0	0	
		1時間値が0.1ppm以上0.2ppm以下の時間数 (時間)	0	0	0	0	0	0	0	0	0	0	0	0	
		日平均値が0.06ppmを超えた日数 (日)	0	0	0	0	0	0	0	0	0	0	0	0	
		日平均値が0.04ppm以上0.06ppm以下の日数 (日)	1	0	1	0	0	0	2	3	2	1	2	5	

二酸化窒素

(NO₂:月間値)

都道府県名 大阪府

市(区)町村	測定局名	項目	平成 23年										平成 24年		
			4月	5月	6月	7月	8月	9月	10月	11月	12月	1月	2月	3月	
大阪市大正区	平尾小学校	有効測定日数 (日)	30	31	30	31	31	30	31	30	31	31	31	29	31
		測定時間 (時間)	716	736	716	741	740	713	739	716	739	742	689	738	
		月平均値 (ppm)	0.026	0.021	0.024	0.017	0.016	0.017	0.022	0.028	0.023	0.020	0.023	0.025	
		1時間値の最高値 (ppm)	0.078	0.057	0.066	0.065	0.049	0.049	0.092	0.076	0.062	0.057	0.064	0.078	
		日平均値の最高値 (ppm)	0.053	0.034	0.043	0.026	0.025	0.029	0.055	0.051	0.041	0.039	0.050	0.047	
		1時間値が0.2ppmを超えた時間数 (時間)	0	0	0	0	0	0	0	0	0	0	0	0	
		1時間値が0.1ppm以上0.2ppm以下の時間数 (時間)	0	0	0	0	0	0	0	0	0	0	0	0	
		日平均値が0.06ppmを超えた日数 (日)	0	0	0	0	0	0	0	0	0	0	0	0	
		日平均値が0.04ppm以上0.06ppm以下の日数 (日)	3	0	1	0	0	0	2	4	1	0	2	3	
大阪市西淀川区	淀中学校	有効測定日数 (日)	30	31	30	31	31	30	31	30	31	31	29	31	
		測定時間 (時間)	716	739	717	741	739	717	740	716	739	741	690	740	
		月平均値 (ppm)	0.026	0.021	0.024	0.017	0.016	0.017	0.022	0.026	0.022	0.020	0.022	0.024	
		1時間値の最高値 (ppm)	0.071	0.062	0.082	0.059	0.047	0.057	0.072	0.075	0.064	0.055	0.065	0.076	
		日平均値の最高値 (ppm)	0.048	0.038	0.037	0.028	0.026	0.029	0.045	0.044	0.044	0.036	0.049	0.044	
		1時間値が0.2ppmを超えた時間数 (時間)	0	0	0	0	0	0	0	0	0	0	0	0	
		1時間値が0.1ppm以上0.2ppm以下の時間数 (時間)	0	0	0	0	0	0	0	0	0	0	0	0	
		日平均値が0.06ppmを超えた日数 (日)	0	0	0	0	0	0	0	0	0	0	0	0	
		日平均値が0.04ppm以上0.06ppm以下の日数 (日)	1	0	0	0	0	0	1	3	1	0	1	2	
大阪市淀川区	旧淀川区役所	有効測定日数 (日)	30	31	30	31	31	30	31	30	31	31	29	31	
		測定時間 (時間)	717	740	715	739	740	718	742	715	741	739	692	740	
		月平均値 (ppm)	0.023	0.018	0.019	0.015	0.014	0.014	0.019	0.023	0.023	0.023	0.024	0.024	
		1時間値の最高値 (ppm)	0.071	0.058	0.062	0.056	0.036	0.051	0.055	0.065	0.055	0.067	0.066	0.071	
		日平均値の最高値 (ppm)	0.044	0.031	0.027	0.023	0.021	0.026	0.039	0.044	0.038	0.039	0.051	0.042	
		1時間値が0.2ppmを超えた時間数 (時間)	0	0	0	0	0	0	0	0	0	0	0	0	
		1時間値が0.1ppm以上0.2ppm以下の時間数 (時間)	0	0	0	0	0	0	0	0	0	0	0	0	
		日平均値が0.06ppmを超えた日数 (日)	0	0	0	0	0	0	0	0	0	0	0	0	
		日平均値が0.04ppm以上0.06ppm以下の日数 (日)	1	0	0	0	0	0	0	1	0	0	1	2	

二酸化窒素

(NO₂:月間値)

都道府県名 大阪府

市(区)町村	測定局名	項目	平成 23年										平成 24年		
			4月	5月	6月	7月	8月	9月	10月	11月	12月	1月	2月	3月	
大阪市生野区	勝山中学校	有効測定日数	(日)	30	31	30	31	31	30	31	30	31	31	29	31
		測定時間	(時間)	717	742	718	740	739	716	740	715	741	740	691	735
		月平均値	(ppm)	0.024	0.019	0.022	0.016	0.015	0.016	0.021	0.027	0.023	0.022	0.024	0.024
		1時間値の最高値	(ppm)	0.080	0.055	0.057	0.050	0.043	0.042	0.067	0.080	0.056	0.055	0.064	0.077
		日平均値の最高値	(ppm)	0.047	0.034	0.036	0.025	0.025	0.028	0.043	0.054	0.040	0.039	0.051	0.041
		1時間値が0.2ppmを超えた時間数	(時間)	0	0	0	0	0	0	0	0	0	0	0	0
		1時間値が0.1ppm以上0.2ppm以下の時間数	(時間)	0	0	0	0	0	0	0	0	0	0	0	0
		日平均値が0.06ppmを超えた日数	(日)	0	0	0	0	0	0	0	0	0	0	0	0
		日平均値が0.04ppm以上0.06ppm以下の日数	(日)	1	0	0	0	0	0	2	1	1	0	1	3
大阪市旭区	大宮中学校	有効測定日数	(日)	30	31	30	31	31	30	31	30	31	29	29	31
		測定時間	(時間)	716	739	717	741	738	716	739	715	740	711	689	739
		月平均値	(ppm)	0.025	0.020	0.021	0.015	0.015	0.015	0.021	0.026	0.022	0.021	0.022	0.023
		1時間値の最高値	(ppm)	0.083	0.063	0.077	0.055	0.042	0.060	0.058	0.083	0.061	0.056	0.066	0.072
		日平均値の最高値	(ppm)	0.046	0.032	0.031	0.024	0.023	0.029	0.042	0.049	0.041	0.039	0.049	0.040
		1時間値が0.2ppmを超えた時間数	(時間)	0	0	0	0	0	0	0	0	0	0	0	0
		1時間値が0.1ppm以上0.2ppm以下の時間数	(時間)	0	0	0	0	0	0	0	0	0	0	0	0
		日平均値が0.06ppmを超えた日数	(日)	0	0	0	0	0	0	0	0	0	0	0	0
		日平均値が0.04ppm以上0.06ppm以下の日数	(日)	1	0	0	0	0	0	1	1	1	0	2	1
大阪市城東区	聖賢小学校	有効測定日数	(日)	30	31	30	31	31	30	31	30	31	31	29	31
		測定時間	(時間)	717	740	716	742	736	718	741	715	740	739	690	741
		月平均値	(ppm)	0.022	0.017	0.018	0.014	0.013	0.013	0.017	0.022	0.021	0.020	0.021	0.022
		1時間値の最高値	(ppm)	0.074	0.056	0.056	0.050	0.042	0.052	0.053	0.067	0.053	0.061	0.061	0.067
		日平均値の最高値	(ppm)	0.042	0.031	0.032	0.023	0.022	0.026	0.033	0.043	0.037	0.037	0.049	0.037
		1時間値が0.2ppmを超えた時間数	(時間)	0	0	0	0	0	0	0	0	0	0	0	0
		1時間値が0.1ppm以上0.2ppm以下の時間数	(時間)	0	0	0	0	0	0	0	0	0	0	0	0
		日平均値が0.06ppmを超えた日数	(日)	0	0	0	0	0	0	0	0	0	0	0	0
		日平均値が0.04ppm以上0.06ppm以下の日数	(日)	1	0	0	0	0	0	0	1	0	0	1	0

二酸化窒素

(NO₂:月間値)

都道府県名 大阪府

市(区)町村	測定局名	項目	平成 23年										平成 24年		
			4月	5月	6月	7月	8月	9月	10月	11月	12月	1月	2月	3月	
大阪市住之江区	清江小学校	有効測定日数 (日)	30	31	30	31	31	30	31	30	31	31	29	31	
		測定時間 (時間)	716	740	716	740	738	714	739	717	740	741	691	739	
		月平均値 (ppm)	0.025	0.021	0.024	0.017	0.015	0.016	0.023	0.028	0.022	0.020	0.023	0.025	
		1時間値の最高値 (ppm)	0.071	0.068	0.070	0.066	0.041	0.041	0.087	0.083	0.055	0.063	0.057	0.082	
		日平均値の最高値 (ppm)	0.050	0.028	0.041	0.024	0.023	0.024	0.045	0.051	0.040	0.040	0.046	0.046	
		1時間値が0.2ppmを超えた時間数 (時間)	0	0	0	0	0	0	0	0	0	0	0	0	
		1時間値が0.1ppm以上0.2ppm以下の時間数 (時間)	0	0	0	0	0	0	0	0	0	0	0	0	
		日平均値が0.06ppmを超えた日数 (日)	0	0	0	0	0	0	0	0	0	0	0	0	
		日平均値が0.04ppm以上0.06ppm以下の日数 (日)	2	0	2	0	0	0	2	4	1	1	1	3	
大阪市平野区	摂陽中学校	有効測定日数 (日)	30	31	30	31	31	30	31	30	31	31	29	30	
		測定時間 (時間)	717	740	716	740	739	718	740	717	738	736	693	735	
		月平均値 (ppm)	0.025	0.021	0.023	0.017	0.015	0.017	0.023	0.028	0.021	0.020	0.025	0.025	
		1時間値の最高値 (ppm)	0.072	0.058	0.063	0.045	0.035	0.045	0.077	0.088	0.058	0.061	0.059	0.085	
		日平均値の最高値 (ppm)	0.052	0.031	0.038	0.024	0.023	0.026	0.049	0.052	0.036	0.041	0.048	0.050	
		1時間値が0.2ppmを超えた時間数 (時間)	0	0	0	0	0	0	0	0	0	0	0	0	
		1時間値が0.1ppm以上0.2ppm以下の時間数 (時間)	0	0	0	0	0	0	0	0	0	0	0	0	
		日平均値が0.06ppmを超えた日数 (日)	0	0	0	0	0	0	0	0	0	0	0	0	
		日平均値が0.04ppm以上0.06ppm以下の日数 (日)	2	0	0	0	0	0	2	3	0	1	2	5	
大阪市西成区	今宮中学校	有効測定日数 (日)	30	31	30	31	31	30	31	30	31	31	28	31	
		測定時間 (時間)	716	736	717	740	734	715	742	713	740	741	685	740	
		月平均値 (ppm)	0.026	0.021	0.022	0.016	0.016	0.017	0.023	0.027	0.025	0.023	0.024	0.026	
		1時間値の最高値 (ppm)	0.072	0.060	0.064	0.051	0.048	0.043	0.088	0.075	0.072	0.060	0.059	0.075	
		日平均値の最高値 (ppm)	0.052	0.033	0.038	0.024	0.024	0.027	0.049	0.044	0.042	0.040	0.049	0.044	
		1時間値が0.2ppmを超えた時間数 (時間)	0	0	0	0	0	0	0	0	0	0	0	0	
		1時間値が0.1ppm以上0.2ppm以下の時間数 (時間)	0	0	0	0	0	0	0	0	0	0	0	0	
		日平均値が0.06ppmを超えた日数 (日)	0	0	0	0	0	0	0	0	0	0	0	0	
		日平均値が0.04ppm以上0.06ppm以下の日数 (日)	3	0	0	0	0	0	2	1	2	1	2	3	

二酸化窒素

(NO₂:月間値)

都道府県名 大阪府

市(区)町村	測定局名	項目	平成 23年										平成 24年		
			4月	5月	6月	7月	8月	9月	10月	11月	12月	1月	2月	3月	
大阪市西区	九条南小学校	有効測定日数 (日)	30	31	30	31	31	30	31	30	31	31	20	31	
		測定時間 (時間)	717	739	717	741	737	714	741	709	738	741	494	738	
		月平均値 (ppm)	0.029	0.023	0.026	0.019	0.018	0.019	0.025	0.031	0.026	0.024	0.026	0.028	
		1時間値の最高値 (ppm)	0.081	0.067	0.070	0.059	0.046	0.063	0.082	0.078	0.061	0.059	0.063	0.081	
		日平均値の最高値 (ppm)	0.053	0.041	0.041	0.031	0.027	0.035	0.051	0.050	0.043	0.044	0.051	0.048	
		1時間値が0.2ppmを超えた時間数 (時間)	0	0	0	0	0	0	0	0	0	0	0	0	
		1時間値が0.1ppm以上0.2ppm以下の時間数 (時間)	0	0	0	0	0	0	0	0	0	0	0	0	
		日平均値が0.06ppmを超えた日数 (日)	0	0	0	0	0	0	0	0	0	0	0	0	
		日平均値が0.04ppm以上0.06ppm以下の日数 (日)	6	1	2	0	0	0	2	5	2	2	2	4	
大阪市住之江区	南港中央公園	有効測定日数 (日)	30	31	30	31	31	30	31	29	31	31	29	31	
		測定時間 (時間)	719	739	718	742	739	713	740	707	740	741	692	732	
		月平均値 (ppm)	0.030	0.025	0.027	0.018	0.019	0.021	0.028	0.032	0.024	0.022	0.025	0.027	
		1時間値の最高値 (ppm)	0.075	0.069	0.077	0.061	0.052	0.062	0.092	0.091	0.063	0.065	0.061	0.077	
		日平均値の最高値 (ppm)	0.061	0.039	0.045	0.027	0.027	0.037	0.061	0.053	0.044	0.049	0.051	0.053	
		1時間値が0.2ppmを超えた時間数 (時間)	0	0	0	0	0	0	0	0	0	0	0	0	
		1時間値が0.1ppm以上0.2ppm以下の時間数 (時間)	0	0	0	0	0	0	0	0	0	0	0	0	
		日平均値が0.06ppmを超えた日数 (日)	1	0	0	0	0	0	1	0	0	0	0	0	
		日平均値が0.04ppm以上0.06ppm以下の日数 (日)	6	0	3	0	0	0	3	9	2	2	5	4	
堺市堺区	少林寺	有効測定日数 (日)	30	31	30	31	31	30	31	30	31	31	29	31	
		測定時間 (時間)	709	733	709	733	732	712	734	713	732	735	686	735	
		月平均値 (ppm)	0.022	0.019	0.020	0.015	0.013	0.015	0.019	0.025	0.018	0.017	0.021	0.022	
		1時間値の最高値 (ppm)	0.066	0.058	0.061	0.038	0.039	0.038	0.057	0.072	0.052	0.065	0.054	0.075	
		日平均値の最高値 (ppm)	0.040	0.027	0.035	0.021	0.021	0.022	0.035	0.048	0.034	0.039	0.042	0.045	
		1時間値が0.2ppmを超えた時間数 (時間)	0	0	0	0	0	0	0	0	0	0	0	0	
		1時間値が0.1ppm以上0.2ppm以下の時間数 (時間)	0	0	0	0	0	0	0	0	0	0	0	0	
		日平均値が0.06ppmを超えた日数 (日)	0	0	0	0	0	0	0	0	0	0	0	0	
		日平均値が0.04ppm以上0.06ppm以下の日数 (日)	1	0	0	0	0	0	0	2	0	0	1	1	

二酸化窒素

(NO₂:月間値)

都道府県名 大阪府

市(区)町村	測定局名	項目	平成 23年										平成 24年		
			4月	5月	6月	7月	8月	9月	10月	11月	12月	1月	2月	3月	
堺市西区	浜寺	有効測定日数 (日)	30	31	30	31	28	0	24	30	31	31	29	31	
		測定時間 (時間)	710	735	709	731	675	0	578	710	734	732	685	734	
		月平均値 (ppm)	0.020	0.017	0.019	0.013	0.012	-	0.019	0.023	0.017	0.018	0.021	0.022	
		1時間値の最高値 (ppm)	0.071	0.063	0.074	0.041	0.039	-	0.055	0.078	0.059	0.065	0.058	0.081	
		日平均値の最高値 (ppm)	0.039	0.027	0.035	0.021	0.021	-	0.032	0.044	0.032	0.038	0.043	0.046	
		1時間値が0.2ppmを超えた時間数 (時間)	0	0	0	0	0	-	0	0	0	0	0	0	
		1時間値が0.1ppm以上0.2ppm以下の時間数 (時間)	0	0	0	0	0	-	0	0	0	0	0	0	
		日平均値が0.06ppmを超えた日数 (日)	0	0	0	0	0	-	0	0	0	0	0	0	
		日平均値が0.04ppm以上0.06ppm以下の日数 (日)	0	0	0	0	0	-	0	1	0	0	1	1	
堺市西区	石津	有効測定日数 (日)	30	31	30	31	31	30	31	29	31	31	28	31	
		測定時間 (時間)	711	731	706	729	734	711	733	706	732	731	682	734	
		月平均値 (ppm)	0.023	0.018	0.024	0.016	0.014	0.017	0.022	0.027	0.023	0.021	0.027	0.029	
		1時間値の最高値 (ppm)	0.072	0.064	0.074	0.044	0.049	0.043	0.062	0.086	0.064	0.074	0.073	0.107	
		日平均値の最高値 (ppm)	0.041	0.028	0.043	0.025	0.024	0.026	0.038	0.049	0.036	0.044	0.056	0.059	
		1時間値が0.2ppmを超えた時間数 (時間)	0	0	0	0	0	0	0	0	0	0	0	0	
		1時間値が0.1ppm以上0.2ppm以下の時間数 (時間)	0	0	0	0	0	0	0	0	0	0	0	2	
		日平均値が0.06ppmを超えた日数 (日)	0	0	0	0	0	0	0	0	0	0	0	0	
		日平均値が0.04ppm以上0.06ppm以下の日数 (日)	2	0	1	0	0	0	0	2	0	1	3	6	
堺市北区	金岡	有効測定日数 (日)	30	31	30	31	31	30	31	30	31	31	29	31	
		測定時間 (時間)	708	735	710	733	736	710	728	712	734	735	679	735	
		月平均値 (ppm)	0.018	0.015	0.017	0.012	0.011	0.013	0.017	0.021	0.016	0.014	0.018	0.018	
		1時間値の最高値 (ppm)	0.062	0.047	0.052	0.039	0.030	0.042	0.060	0.071	0.054	0.056	0.055	0.075	
		日平均値の最高値 (ppm)	0.034	0.025	0.034	0.019	0.019	0.019	0.034	0.042	0.028	0.031	0.039	0.040	
		1時間値が0.2ppmを超えた時間数 (時間)	0	0	0	0	0	0	0	0	0	0	0	0	
		1時間値が0.1ppm以上0.2ppm以下の時間数 (時間)	0	0	0	0	0	0	0	0	0	0	0	0	
		日平均値が0.06ppmを超えた日数 (日)	0	0	0	0	0	0	0	0	0	0	0	0	
		日平均値が0.04ppm以上0.06ppm以下の日数 (日)	0	0	0	0	0	0	0	1	0	0	0	1	

二酸化窒素

(NO₂:月間値)

都道府県名 大阪府

市(区)町村	測定局名	項目	平成 23年										平成 24年		
			4月	5月	6月	7月	8月	9月	10月	11月	12月	1月	2月	3月	
堺市堺区	三宝	有効測定日数 (日)	30	23	23	31	31	30	31	30	31	31	29	31	
		測定時間 (時間)	710	555	552	733	734	709	733	712	735	730	685	733	
		月平均値 (ppm)	0.025	0.018	0.022	0.017	0.015	0.016	0.021	0.027	0.022	0.021	0.024	0.026	
		1時間値の最高値 (ppm)	0.069	0.051	0.066	0.046	0.043	0.045	0.067	0.086	0.055	0.068	0.058	0.075	
		日平均値の最高値 (ppm)	0.042	0.024	0.036	0.025	0.025	0.028	0.037	0.049	0.037	0.039	0.045	0.045	
		1時間値が0.2ppmを超えた時間数 (時間)	0	0	0	0	0	0	0	0	0	0	0	0	
		1時間値が0.1ppm以上0.2ppm以下の時間数 (時間)	0	0	0	0	0	0	0	0	0	0	0	0	
		日平均値が0.06ppmを超えた日数 (日)	0	0	0	0	0	0	0	0	0	0	0	0	
		日平均値が0.04ppm以上0.06ppm以下の日数 (日)	2	0	0	0	0	0	0	3	0	0	1	4	
堺市南区	若松台	有効測定日数 (日)	30	31	30	31	31	30	31	30	31	31	29	31	
		測定時間 (時間)	706	730	707	727	729	707	727	707	728	734	685	735	
		月平均値 (ppm)	0.010	0.009	0.011	0.008	0.006	0.008	0.009	0.013	0.010	0.011	0.013	0.013	
		1時間値の最高値 (ppm)	0.048	0.036	0.049	0.030	0.031	0.027	0.040	0.068	0.037	0.060	0.050	0.054	
		日平均値の最高値 (ppm)	0.021	0.020	0.021	0.013	0.013	0.016	0.018	0.031	0.017	0.024	0.029	0.027	
		1時間値が0.2ppmを超えた時間数 (時間)	0	0	0	0	0	0	0	0	0	0	0	0	
		1時間値が0.1ppm以上0.2ppm以下の時間数 (時間)	0	0	0	0	0	0	0	0	0	0	0	0	
		日平均値が0.06ppmを超えた日数 (日)	0	0	0	0	0	0	0	0	0	0	0	0	
		日平均値が0.04ppm以上0.06ppm以下の日数 (日)	0	0	0	0	0	0	0	0	0	0	0	0	
堺市東区	登美丘	有効測定日数 (日)	30	31	28	31	31	30	31	30	31	31	29	31	
		測定時間 (時間)	711	736	663	733	735	710	734	708	732	736	686	732	
		月平均値 (ppm)	0.016	0.013	0.014	0.010	0.008	0.011	0.013	0.018	0.016	0.015	0.018	0.017	
		1時間値の最高値 (ppm)	0.057	0.055	0.057	0.032	0.034	0.032	0.054	0.077	0.050	0.061	0.054	0.078	
		日平均値の最高値 (ppm)	0.031	0.023	0.029	0.017	0.015	0.020	0.028	0.039	0.026	0.029	0.037	0.034	
		1時間値が0.2ppmを超えた時間数 (時間)	0	0	0	0	0	0	0	0	0	0	0	0	
		1時間値が0.1ppm以上0.2ppm以下の時間数 (時間)	0	0	0	0	0	0	0	0	0	0	0	0	
		日平均値が0.06ppmを超えた日数 (日)	0	0	0	0	0	0	0	0	0	0	0	0	
		日平均値が0.04ppm以上0.06ppm以下の日数 (日)	0	0	0	0	0	0	0	0	0	0	0	0	

二酸化窒素

(NO₂:月間値)

都道府県名 大阪府

市(区)町村	測定局名	項目	平成 23年										平成 24年		
			4月	5月	6月	7月	8月	9月	10月	11月	12月	1月	2月	3月	
豊中市	千成	有効測定日数 (日)	30	31	30	29	28	30	22	9	31	31	29	29	
		測定時間 (時間)	713	736	711	712	691	707	536	225	737	736	685	708	
		月平均値 (ppm)	0.023	0.017	0.019	0.014	0.014	0.014	0.018	0.027	0.021	0.019	0.021	0.020	
		1時間値の最高値 (ppm)	0.075	0.064	0.073	0.044	0.042	0.044	0.052	0.075	0.057	0.053	0.066	0.067	
		日平均値の最高値 (ppm)	0.045	0.034	0.031	0.024	0.025	0.028	0.036	0.045	0.039	0.035	0.048	0.036	
		1時間値が0.2ppmを超えた時間数 (時間)	0	0	0	0	0	0	0	0	0	0	0	0	
		1時間値が0.1ppm以上0.2ppm以下の時間数 (時間)	0	0	0	0	0	0	0	0	0	0	0	0	
		日平均値が0.06ppmを超えた日数 (日)	0	0	0	0	0	0	0	0	0	0	0	0	
		日平均値が0.04ppm以上0.06ppm以下の日数 (日)	1	0	0	0	0	0	0	1	0	0	1	0	
池田市	池田市立南畑会館	有効測定日数 (日)	29	31	30	31	31	30	31	30	31	31	28	30	
		測定時間 (時間)	687	735	711	736	734	707	735	709	735	736	676	730	
		月平均値 (ppm)	0.011	0.008	0.009	0.008	0.008	0.007	0.007	0.011	0.010	0.009	0.010	0.011	
		1時間値の最高値 (ppm)	0.051	0.044	0.047	0.034	0.033	0.030	0.033	0.057	0.046	0.039	0.043	0.054	
		日平均値の最高値 (ppm)	0.024	0.017	0.015	0.016	0.019	0.015	0.016	0.029	0.026	0.021	0.025	0.030	
		1時間値が0.2ppmを超えた時間数 (時間)	0	0	0	0	0	0	0	0	0	0	0	0	
		1時間値が0.1ppm以上0.2ppm以下の時間数 (時間)	0	0	0	0	0	0	0	0	0	0	0	0	
		日平均値が0.06ppmを超えた日数 (日)	0	0	0	0	0	0	0	0	0	0	0	0	
		日平均値が0.04ppm以上0.06ppm以下の日数 (日)	0	0	0	0	0	0	0	0	0	0	0	0	
吹田市	吹田市垂水	有効測定日数 (日)	28	31	30	31	31	30	31	30	31	31	29	29	
		測定時間 (時間)	687	740	714	739	740	715	740	715	739	740	692	711	
		月平均値 (ppm)	0.023	0.017	0.018	0.015	0.014	0.014	0.020	0.024	0.021	0.021	0.022	0.022	
		1時間値の最高値 (ppm)	0.084	0.060	0.060	0.047	0.037	0.051	0.055	0.070	0.055	0.054	0.060	0.070	
		日平均値の最高値 (ppm)	0.045	0.032	0.029	0.026	0.024	0.028	0.040	0.043	0.039	0.037	0.045	0.039	
		1時間値が0.2ppmを超えた時間数 (時間)	0	0	0	0	0	0	0	0	0	0	0	0	
		1時間値が0.1ppm以上0.2ppm以下の時間数 (時間)	0	0	0	0	0	0	0	0	0	0	0	0	
		日平均値が0.06ppmを超えた日数 (日)	0	0	0	0	0	0	0	0	0	0	0	0	
		日平均値が0.04ppm以上0.06ppm以下の日数 (日)	1	0	0	0	0	0	1	2	0	0	1	0	

二酸化窒素

(NO₂:月間値)

都道府県名 大阪府

市(区)町村	測定局名	項目	平成 23年										平成 24年		
			4月	5月	6月	7月	8月	9月	10月	11月	12月	1月	2月	3月	
吹田市	吹田市北消防署	有効測定日数 (日)	28	31	30	31	31	30	31	30	31	31	29	31	
		測定時間 (時間)	682	736	711	732	736	712	734	712	734	736	688	734	
		月平均値 (ppm)	0.018	0.013	0.015	0.011	0.011	0.010	0.014	0.018	0.015	0.015	0.016	0.017	
		1時間値の最高値 (ppm)	0.061	0.048	0.050	0.035	0.034	0.052	0.050	0.060	0.057	0.045	0.047	0.058	
		日平均値の最高値 (ppm)	0.034	0.024	0.024	0.023	0.023	0.023	0.032	0.032	0.033	0.031	0.034	0.035	
		1時間値が0.2ppmを超えた時間数 (時間)	0	0	0	0	0	0	0	0	0	0	0	0	
		1時間値が0.1ppm以上0.2ppm以下の時間数 (時間)	0	0	0	0	0	0	0	0	0	0	0	0	
		日平均値が0.06ppmを超えた日数 (日)	0	0	0	0	0	0	0	0	0	0	0	0	
		日平均値が0.04ppm以上0.06ppm以下の日数 (日)	0	0	0	0	0	0	0	0	0	0	0	0	
吹田市	吹田市川園	有効測定日数 (日)	29	30	30	30	20	30	24	30	31	31	29	30	
		測定時間 (時間)	705	730	719	729	480	719	585	720	744	744	696	735	
		月平均値 (ppm)	0.019	0.014	0.015	0.012	0.010	0.011	0.016	0.020	0.018	0.016	0.017	0.017	
		1時間値の最高値 (ppm)	0.066	0.049	0.064	0.040	0.028	0.051	0.046	0.064	0.054	0.046	0.053	0.065	
		日平均値の最高値 (ppm)	0.042	0.024	0.023	0.022	0.014	0.023	0.036	0.039	0.036	0.032	0.040	0.032	
		1時間値が0.2ppmを超えた時間数 (時間)	0	0	0	0	0	0	0	0	0	0	0	0	
		1時間値が0.1ppm以上0.2ppm以下の時間数 (時間)	0	0	0	0	0	0	0	0	0	0	0	0	
		日平均値が0.06ppmを超えた日数 (日)	0	0	0	0	0	0	0	0	0	0	0	0	
		日平均値が0.04ppm以上0.06ppm以下の日数 (日)	1	0	0	0	0	0	0	0	0	0	1	0	
泉大津市	泉大津市役所	有効測定日数 (日)	30	31	30	29	31	30	31	30	31	31	29	31	
		測定時間 (時間)	710	735	711	703	733	705	735	711	730	735	686	729	
		月平均値 (ppm)	0.019	0.016	0.018	0.011	0.009	0.012	0.016	0.021	0.015	0.015	0.019	0.019	
		1時間値の最高値 (ppm)	0.069	0.060	0.061	0.044	0.048	0.036	0.051	0.064	0.055	0.069	0.057	0.083	
		日平均値の最高値 (ppm)	0.042	0.029	0.036	0.020	0.017	0.019	0.031	0.039	0.028	0.040	0.037	0.046	
		1時間値が0.2ppmを超えた時間数 (時間)	0	0	0	0	0	0	0	0	0	0	0	0	
		1時間値が0.1ppm以上0.2ppm以下の時間数 (時間)	0	0	0	0	0	0	0	0	0	0	0	0	
		日平均値が0.06ppmを超えた日数 (日)	0	0	0	0	0	0	0	0	0	0	0	0	
		日平均値が0.04ppm以上0.06ppm以下の日数 (日)	1	0	0	0	0	0	0	0	0	1	0	1	

二酸化窒素

(NO₂:月間値)

都道府県名 大阪府

市(区)町村	測定局名	項目	平成 23年										平成 24年		
			4月	5月	6月	7月	8月	9月	10月	11月	12月	1月	2月	3月	
高槻市	高槻南	有効測定日数 (日)	30	31	30	31	31	30	31	30	28	31	29	31	
		測定時間 (時間)	711	735	710	736	732	712	736	711	706	736	685	735	
		月平均値 (ppm)	0.018	0.012	0.013	0.011	0.010	0.010	0.014	0.018	0.016	0.016	0.017	0.018	
		1時間値の最高値 (ppm)	0.065	0.055	0.044	0.031	0.031	0.046	0.046	0.049	0.058	0.047	0.048	0.060	
		日平均値の最高値 (ppm)	0.034	0.022	0.022	0.020	0.020	0.021	0.035	0.034	0.031	0.033	0.033	0.031	
		1時間値が0.2ppmを超えた時間数 (時間)	0	0	0	0	0	0	0	0	0	0	0	0	
		1時間値が0.1ppm以上0.2ppm以下の時間数 (時間)	0	0	0	0	0	0	0	0	0	0	0	0	
		日平均値が0.06ppmを超えた日数 (日)	0	0	0	0	0	0	0	0	0	0	0	0	
		日平均値が0.04ppm以上0.06ppm以下の日数 (日)	0	0	0	0	0	0	0	0	0	0	0	0	
高槻市	高槻北	有効測定日数 (日)	30	31	30	31	31	30	29	29	31	31	29	4	
		測定時間 (時間)	715	740	711	739	739	717	716	709	740	740	689	110	
		月平均値 (ppm)	0.013	0.010	0.011	0.008	0.008	0.008	0.009	0.011	0.011	0.010	0.011	0.009	
		1時間値の最高値 (ppm)	0.050	0.050	0.039	0.032	0.030	0.037	0.039	0.057	0.042	0.040	0.043	0.034	
		日平均値の最高値 (ppm)	0.027	0.023	0.018	0.017	0.015	0.014	0.020	0.025	0.022	0.022	0.031	0.016	
		1時間値が0.2ppmを超えた時間数 (時間)	0	0	0	0	0	0	0	0	0	0	0	0	
		1時間値が0.1ppm以上0.2ppm以下の時間数 (時間)	0	0	0	0	0	0	0	0	0	0	0	0	
		日平均値が0.06ppmを超えた日数 (日)	0	0	0	0	0	0	0	0	0	0	0	0	
		日平均値が0.04ppm以上0.06ppm以下の日数 (日)	0	0	0	0	0	0	0	0	0	0	0	0	
貝塚市	貝塚市消防署	有効測定日数 (日)	30	31	30	31	31	23	31	23	31	30	29	31	
		測定時間 (時間)	712	734	712	734	729	548	735	566	735	725	683	734	
		月平均値 (ppm)	0.011	0.010	0.011	0.008	0.007	0.008	0.010	0.014	0.010	0.010	0.015	0.015	
		1時間値の最高値 (ppm)	0.051	0.049	0.054	0.031	0.022	0.026	0.042	0.051	0.040	0.055	0.051	0.074	
		日平均値の最高値 (ppm)	0.024	0.023	0.022	0.013	0.012	0.016	0.018	0.032	0.018	0.031	0.032	0.038	
		1時間値が0.2ppmを超えた時間数 (時間)	0	0	0	0	0	0	0	0	0	0	0	0	
		1時間値が0.1ppm以上0.2ppm以下の時間数 (時間)	0	0	0	0	0	0	0	0	0	0	0	0	
		日平均値が0.06ppmを超えた日数 (日)	0	0	0	0	0	0	0	0	0	0	0	0	
		日平均値が0.04ppm以上0.06ppm以下の日数 (日)	0	0	0	0	0	0	0	0	0	0	0	0	

二酸化窒素

(NO₂:月間値)

都道府県名 大阪府

市(区)町村	測定局名	項目	平成 23年										平成 24年			
			4月	5月	6月	7月	8月	9月	10月	11月	12月	1月	2月	3月		
守口市	守口保健所	有効測定日数 (日)	30	31	30	31	31	30	31	30	31	30	31	30	29	30
		測定時間 (時間)	709	734	712	736	735	707	736	708	736	725	688	728		
		月平均値 (ppm)	0.021	0.015	0.017	0.013	0.011	0.012	0.017	0.023	0.021	0.020	0.021	0.021		
		1時間値の最高値 (ppm)	0.078	0.057	0.076	0.054	0.039	0.054	0.061	0.074	0.056	0.054	0.064	0.066		
		日平均値の最高値 (ppm)	0.039	0.027	0.027	0.022	0.022	0.026	0.035	0.042	0.037	0.037	0.047	0.035		
		1時間値が0.2ppmを超えた時間数 (時間)	0	0	0	0	0	0	0	0	0	0	0	0		
		1時間値が0.1ppm以上0.2ppm以下の時間数 (時間)	0	0	0	0	0	0	0	0	0	0	0	0		
		日平均値が0.06ppmを超えた日数 (日)	0	0	0	0	0	0	0	0	0	0	0	0		
		日平均値が0.04ppm以上0.06ppm以下の日数 (日)	0	0	0	0	0	0	0	1	0	0	1	0		
守口市	第一測定局(金田)	有効測定日数 (日)	30	31	30	27	31	30	30	25	31	31	29	30		
		測定時間 (時間)	714	738	714	664	738	714	732	611	737	738	691	731		
		月平均値 (ppm)	0.019	0.012	0.013	0.012	0.010	0.011	0.017	0.023	0.025	0.023	0.023	0.021		
		1時間値の最高値 (ppm)	0.062	0.042	0.042	0.030	0.028	0.043	0.052	0.072	0.062	0.053	0.065	0.069		
		日平均値の最高値 (ppm)	0.033	0.022	0.023	0.019	0.018	0.023	0.033	0.043	0.043	0.041	0.049	0.035		
		1時間値が0.2ppmを超えた時間数 (時間)	0	0	0	0	0	0	0	0	0	0	0	0		
		1時間値が0.1ppm以上0.2ppm以下の時間数 (時間)	0	0	0	0	0	0	0	0	0	0	0	0		
		日平均値が0.06ppmを超えた日数 (日)	0	0	0	0	0	0	0	0	0	0	0	0		
		日平均値が0.04ppm以上0.06ppm以下の日数 (日)	0	0	0	0	0	0	0	1	1	1	1	0		
守口市	第二測定局(大日)	有効測定日数 (日)	30	31	30	30	31	30	31	29	31	31	29	31		
		測定時間 (時間)	713	739	714	734	738	713	734	709	738	739	691	732		
		月平均値 (ppm)	0.024	0.016	0.018	0.015	0.012	0.013	0.021	0.028	0.027	0.026	0.028	0.025		
		1時間値の最高値 (ppm)	0.076	0.056	0.048	0.038	0.034	0.046	0.064	0.077	0.064	0.059	0.070	0.069		
		日平均値の最高値 (ppm)	0.039	0.029	0.031	0.023	0.023	0.026	0.041	0.045	0.044	0.044	0.051	0.039		
		1時間値が0.2ppmを超えた時間数 (時間)	0	0	0	0	0	0	0	0	0	0	0	0		
		1時間値が0.1ppm以上0.2ppm以下の時間数 (時間)	0	0	0	0	0	0	0	0	0	0	0	0		
		日平均値が0.06ppmを超えた日数 (日)	0	0	0	0	0	0	0	0	0	0	0	0		
		日平均値が0.04ppm以上0.06ppm以下の日数 (日)	0	0	0	0	0	0	0	1	1	5	1	2	0	

二酸化窒素

(NO₂:月間値)

都道府県名 大阪府

市(区)町村	測定局名	項目	平成 23年										平成 24年		
			4月	5月	6月	7月	8月	9月	10月	11月	12月	1月	2月	3月	
守口市	第三測定局(錦)	有効測定日数 (日)	30	30	30	31	31	30	31	30	31	27	29	31	
		測定時間 (時間)	714	732	714	739	736	714	737	714	738	660	687	737	
		月平均値 (ppm)	0.018	0.013	0.020	0.015	0.014	0.016	0.021	0.026	0.026	0.025	0.027	0.026	
		1時間値の最高値 (ppm)	0.069	0.044	0.063	0.052	0.047	0.059	0.063	0.085	0.078	0.066	0.074	0.077	
		日平均値の最高値 (ppm)	0.035	0.024	0.033	0.025	0.024	0.032	0.040	0.050	0.048	0.046	0.060	0.042	
		1時間値が0.2ppmを超えた時間数 (時間)	0	0	0	0	0	0	0	0	0	0	0	0	
		1時間値が0.1ppm以上0.2ppm以下の時間数 (時間)	0	0	0	0	0	0	0	0	0	0	0	0	
		日平均値が0.06ppmを超えた日数 (日)	0	0	0	0	0	0	0	0	0	0	0	0	
		日平均値が0.04ppm以上0.06ppm以下の日数 (日)	0	0	0	0	0	0	1	1	5	2	3	3	
枚方市	楠葉	有効測定日数 (日)	30	31	30	31	31	29	31	30	31	31	29	31	
		測定時間 (時間)	710	735	709	730	735	701	732	711	734	733	684	735	
		月平均値 (ppm)	0.021	0.015	0.016	0.013	0.013	0.013	0.018	0.022	0.019	0.018	0.020	0.020	
		1時間値の最高値 (ppm)	0.058	0.053	0.048	0.041	0.033	0.042	0.048	0.052	0.048	0.051	0.050	0.058	
		日平均値の最高値 (ppm)	0.038	0.021	0.025	0.022	0.021	0.022	0.037	0.038	0.032	0.033	0.037	0.032	
		1時間値が0.2ppmを超えた時間数 (時間)	0	0	0	0	0	0	0	0	0	0	0	0	
		1時間値が0.1ppm以上0.2ppm以下の時間数 (時間)	0	0	0	0	0	0	0	0	0	0	0	0	
		日平均値が0.06ppmを超えた日数 (日)	0	0	0	0	0	0	0	0	0	0	0	0	
		日平均値が0.04ppm以上0.06ppm以下の日数 (日)	0	0	0	0	0	0	0	0	0	0	0	0	
枚方市	枚方市役所	有効測定日数 (日)	30	31	30	30	31	30	30	29	31	28	28	31	
		測定時間 (時間)	708	729	705	724	726	713	725	702	730	703	681	730	
		月平均値 (ppm)	0.021	0.015	0.016	0.013	0.011	0.012	0.017	0.021	0.020	0.019	0.020	0.019	
		1時間値の最高値 (ppm)	0.058	0.055	0.050	0.038	0.028	0.051	0.049	0.054	0.054	0.050	0.052	0.055	
		日平均値の最高値 (ppm)	0.036	0.027	0.028	0.022	0.021	0.025	0.034	0.037	0.036	0.036	0.040	0.031	
		1時間値が0.2ppmを超えた時間数 (時間)	0	0	0	0	0	0	0	0	0	0	0	0	
		1時間値が0.1ppm以上0.2ppm以下の時間数 (時間)	0	0	0	0	0	0	0	0	0	0	0	0	
		日平均値が0.06ppmを超えた日数 (日)	0	0	0	0	0	0	0	0	0	0	0	0	
		日平均値が0.04ppm以上0.06ppm以下の日数 (日)	0	0	0	0	0	0	0	0	0	0	1	0	

二酸化窒素

(NO₂:月間値)

都道府県名 大阪府

市(区)町村	測定局名	項目	平成 23年										平成 24年		
			4月	5月	6月	7月	8月	9月	10月	11月	12月	1月	2月	3月	
八尾市	八尾保健所	有効測定日数 (日)	30	31	29	31	31	29	31	30	31	31	29	30	
		測定時間 (時間)	708	727	703	726	732	700	735	711	729	728	684	724	
		月平均値 (ppm)	0.019	0.015	0.017	0.013	0.011	0.012	0.017	0.024	0.021	0.019	0.022	0.021	
		1時間値の最高値 (ppm)	0.056	0.047	0.049	0.035	0.030	0.044	0.051	0.088	0.052	0.055	0.056	0.069	
		日平均値の最高値 (ppm)	0.041	0.025	0.031	0.020	0.021	0.022	0.039	0.052	0.036	0.037	0.044	0.045	
		1時間値が0.2ppmを超えた時間数 (時間)	0	0	0	0	0	0	0	0	0	0	0	0	
		1時間値が0.1ppm以上0.2ppm以下の時間数 (時間)	0	0	0	0	0	0	0	0	0	0	0	0	
		日平均値が0.06ppmを超えた日数 (日)	0	0	0	0	0	0	0	0	0	0	0	0	
		日平均値が0.04ppm以上0.06ppm以下の日数 (日)	1	0	0	0	0	0	0	3	0	0	1	1	
八尾市	水越	有効測定日数 (日)	30	31	28	31	31	29	31	30	31	31	29	31	
		測定時間 (時間)	710	733	673	734	735	701	733	709	733	727	686	732	
		月平均値 (ppm)	0.012	0.011	0.012	0.009	0.007	0.007	0.010	0.017	0.015	0.014	0.016	0.015	
		1時間値の最高値 (ppm)	0.052	0.042	0.040	0.026	0.027	0.029	0.044	0.070	0.055	0.051	0.055	0.059	
		日平均値の最高値 (ppm)	0.022	0.022	0.020	0.014	0.014	0.016	0.022	0.038	0.028	0.028	0.036	0.029	
		1時間値が0.2ppmを超えた時間数 (時間)	0	0	0	0	0	0	0	0	0	0	0	0	
		1時間値が0.1ppm以上0.2ppm以下の時間数 (時間)	0	0	0	0	0	0	0	0	0	0	0	0	
		日平均値が0.06ppmを超えた日数 (日)	0	0	0	0	0	0	0	0	0	0	0	0	
		日平均値が0.04ppm以上0.06ppm以下の日数 (日)	0	0	0	0	0	0	0	0	0	0	0	0	
泉佐野市	佐野中学校	有効測定日数 (日)	30	31	30	31	30	30	31	30	31	31	27	31	
		測定時間 (時間)	712	735	711	734	732	708	733	711	734	735	670	730	
		月平均値 (ppm)	0.012	0.012	0.013	0.009	0.010	0.011	0.014	0.016	0.010	0.011	0.015	0.016	
		1時間値の最高値 (ppm)	0.052	0.049	0.055	0.035	0.024	0.038	0.039	0.053	0.042	0.047	0.050	0.063	
		日平均値の最高値 (ppm)	0.025	0.032	0.027	0.014	0.015	0.018	0.023	0.031	0.023	0.029	0.031	0.038	
		1時間値が0.2ppmを超えた時間数 (時間)	0	0	0	0	0	0	0	0	0	0	0	0	
		1時間値が0.1ppm以上0.2ppm以下の時間数 (時間)	0	0	0	0	0	0	0	0	0	0	0	0	
		日平均値が0.06ppmを超えた日数 (日)	0	0	0	0	0	0	0	0	0	0	0	0	
		日平均値が0.04ppm以上0.06ppm以下の日数 (日)	0	0	0	0	0	0	0	0	0	0	0	0	

二酸化窒素

(NO₂:月間値)

都道府県名 大阪府

市(区)町村	測定局名	項目	平成 23年										平成 24年		
			4月	5月	6月	7月	8月	9月	10月	11月	12月	1月	2月	3月	
河内長野市	三日市公民館	有効測定日数 (日)	30	31	29	31	31	30	31	30	31	31	28	31	
		測定時間 (時間)	703	731	694	732	730	703	731	707	729	730	686	733	
		月平均値 (ppm)	0.007	0.007	0.007	0.005	0.005	0.006	0.008	0.010	0.009	0.009	0.011	0.010	
		1時間値の最高値 (ppm)	0.028	0.035	0.036	0.023	0.022	0.023	0.033	0.054	0.023	0.029	0.044	0.048	
		日平均値の最高値 (ppm)	0.012	0.018	0.013	0.010	0.010	0.012	0.012	0.018	0.013	0.018	0.026	0.022	
		1時間値が0.2ppmを超えた時間数 (時間)	0	0	0	0	0	0	0	0	0	0	0	0	
		1時間値が0.1ppm以上0.2ppm以下の時間数 (時間)	0	0	0	0	0	0	0	0	0	0	0	0	
		日平均値が0.06ppmを超えた日数 (日)	0	0	0	0	0	0	0	0	0	0	0	0	
日平均値が0.04ppm以上0.06ppm以下の日数 (日)	0	0	0	0	0	0	0	0	0	0	0	0			
松原市	大塚高校	有効測定日数 (日)	30	31	30	29	31	30	31	30	31	30	29	31	
		測定時間 (時間)	711	735	712	707	735	712	736	713	734	730	688	737	
		月平均値 (ppm)	0.023	0.019	0.022	0.017	0.014	0.016	0.019	0.022	0.024	0.023	0.025	0.025	
		1時間値の最高値 (ppm)	0.065	0.062	0.072	0.048	0.055	0.060	0.073	0.083	0.062	0.054	0.062	0.073	
		日平均値の最高値 (ppm)	0.037	0.030	0.035	0.028	0.030	0.029	0.033	0.041	0.040	0.034	0.041	0.041	
		1時間値が0.2ppmを超えた時間数 (時間)	0	0	0	0	0	0	0	0	0	0	0	0	
		1時間値が0.1ppm以上0.2ppm以下の時間数 (時間)	0	0	0	0	0	0	0	0	0	0	0	0	
		日平均値が0.06ppmを超えた日数 (日)	0	0	0	0	0	0	0	0	0	0	0	0	
日平均値が0.04ppm以上0.06ppm以下の日数 (日)	0	0	0	0	0	0	0	1	1	0	1	1			
大東市	大東市役所	有効測定日数 (日)	30	31	30	31	31	29	31	30	31	30	29	30	
		測定時間 (時間)	708	735	711	736	735	707	736	711	735	723	684	726	
		月平均値 (ppm)	0.015	0.012	0.013	0.011	0.009	0.009	0.012	0.018	0.019	0.017	0.017	0.016	
		1時間値の最高値 (ppm)	0.051	0.039	0.047	0.031	0.031	0.032	0.049	0.067	0.049	0.043	0.049	0.054	
		日平均値の最高値 (ppm)	0.028	0.022	0.026	0.018	0.019	0.019	0.028	0.040	0.032	0.030	0.039	0.028	
		1時間値が0.2ppmを超えた時間数 (時間)	0	0	0	0	0	0	0	0	0	0	0	0	
		1時間値が0.1ppm以上0.2ppm以下の時間数 (時間)	0	0	0	0	0	0	0	0	0	0	0	0	
		日平均値が0.06ppmを超えた日数 (日)	0	0	0	0	0	0	0	0	0	0	0	0	
日平均値が0.04ppm以上0.06ppm以下の日数 (日)	0	0	0	0	0	0	0	1	0	0	0	0			

二酸化窒素

(NO₂:月間値)

都道府県名 大阪府

市(区)町村	測定局名	項目	平成 23年										平成 24年		
			4月	5月	6月	7月	8月	9月	10月	11月	12月	1月	2月	3月	
門真市	門真市役所	有効測定日数 (日)	30	26	30	31	31	16	31	30	31	31	29	30	
		測定時間 (時間)	708	642	708	732	734	384	733	710	733	733	679	729	
		月平均値 (ppm)	0.021	0.016	0.017	0.015	0.012	0.012	0.017	0.022	0.022	0.021	0.022	0.021	
		1時間値の最高値 (ppm)	0.078	0.056	0.060	0.039	0.040	0.037	0.050	0.078	0.055	0.056	0.061	0.063	
		日平均値の最高値 (ppm)	0.035	0.028	0.030	0.024	0.026	0.021	0.030	0.043	0.039	0.039	0.047	0.035	
		1時間値が0.2ppmを超えた時間数 (時間)	0	0	0	0	0	0	0	0	0	0	0	0	
		1時間値が0.1ppm以上0.2ppm以下の時間数 (時間)	0	0	0	0	0	0	0	0	0	0	0	0	
		日平均値が0.06ppmを超えた日数 (日)	0	0	0	0	0	0	0	0	0	0	0	0	
		日平均値が0.04ppm以上0.06ppm以下の日数 (日)	0	0	0	0	0	0	0	1	0	0	1	0	
門真市	門真市南	有効測定日数 (日)	30	31	30	31	31	30	31	0	0	1	29	30	
		測定時間 (時間)	708	733	709	730	734	710	730	10	0	31	684	730	
		月平均値 (ppm)	0.021	0.015	0.017	0.013	0.012	0.012	0.016	0.025	-	0.028	0.021	0.021	
		1時間値の最高値 (ppm)	0.069	0.048	0.058	0.038	0.034	0.052	0.057	0.034	-	0.043	0.059	0.065	
		日平均値の最高値 (ppm)	0.035	0.028	0.032	0.022	0.021	0.026	0.030	-	-	0.025	0.046	0.035	
		1時間値が0.2ppmを超えた時間数 (時間)	0	0	0	0	0	0	0	0	-	0	0	0	
		1時間値が0.1ppm以上0.2ppm以下の時間数 (時間)	0	0	0	0	0	0	0	0	-	0	0	0	
		日平均値が0.06ppmを超えた日数 (日)	0	0	0	0	0	0	0	-	-	0	0	0	
		日平均値が0.04ppm以上0.06ppm以下の日数 (日)	0	0	0	0	0	0	0	-	-	0	1	0	
高石市	高石中学校	有効測定日数 (日)	29	31	30	31	31	30	31	30	31	30	29	31	
		測定時間 (時間)	708	735	711	736	734	708	736	709	736	725	686	731	
		月平均値 (ppm)	0.017	0.014	0.017	0.012	0.011	0.012	0.016	0.020	0.015	0.015	0.019	0.019	
		1時間値の最高値 (ppm)	0.061	0.054	0.065	0.038	0.037	0.048	0.053	0.066	0.053	0.066	0.055	0.075	
		日平均値の最高値 (ppm)	0.037	0.024	0.034	0.019	0.018	0.019	0.029	0.039	0.031	0.036	0.038	0.041	
		1時間値が0.2ppmを超えた時間数 (時間)	0	0	0	0	0	0	0	0	0	0	0	0	
		1時間値が0.1ppm以上0.2ppm以下の時間数 (時間)	0	0	0	0	0	0	0	0	0	0	0	0	
		日平均値が0.06ppmを超えた日数 (日)	0	0	0	0	0	0	0	0	0	0	0	0	
		日平均値が0.04ppm以上0.06ppm以下の日数 (日)	0	0	0	0	0	0	0	0	0	0	0	1	

二酸化窒素

(NO₂:月間値)

都道府県名 大阪府

市(区)町村	測定局名	項目	平成 23年										平成 24年		
			4月	5月	6月	7月	8月	9月	10月	11月	12月	1月	2月	3月	
高石市	高石消防署高師浜出張所	有効測定日数 (日)	30	31	30	31	31	30	30	30	31	31	29	31	
		測定時間 (時間)	715	740	714	739	739	715	733	715	740	737	691	736	
		月平均値 (ppm)	0.022	0.020	0.022	0.018	0.016	0.016	0.019	0.023	0.020	0.019	0.022	0.023	
		1時間値の最高値 (ppm)	0.062	0.074	0.065	0.058	0.046	0.047	0.069	0.064	0.063	0.071	0.057	0.077	
		日平均値の最高値 (ppm)	0.039	0.032	0.040	0.032	0.027	0.026	0.033	0.040	0.034	0.040	0.042	0.045	
		1時間値が0.2ppmを超えた時間数 (時間)	0	0	0	0	0	0	0	0	0	0	0	0	
		1時間値が0.1ppm以上0.2ppm以下の時間数 (時間)	0	0	0	0	0	0	0	0	0	0	0	0	
		日平均値が0.06ppmを超えた日数 (日)	0	0	0	0	0	0	0	0	0	0	0	0	
		日平均値が0.04ppm以上0.06ppm以下の日数 (日)	0	0	1	0	0	0	0	1	0	1	1	1	
藤井寺市	藤井寺市役所	有効測定日数 (日)	30	31	30	31	29	30	31	30	31	27	29	30	
		測定時間 (時間)	703	732	707	730	700	709	735	712	727	691	685	731	
		月平均値 (ppm)	0.017	0.015	0.016	0.012	0.011	0.012	0.016	0.019	0.016	0.014	0.021	0.021	
		1時間値の最高値 (ppm)	0.060	0.050	0.047	0.030	0.028	0.039	0.048	0.071	0.051	0.047	0.055	0.074	
		日平均値の最高値 (ppm)	0.027	0.024	0.029	0.017	0.016	0.023	0.026	0.040	0.027	0.023	0.041	0.037	
		1時間値が0.2ppmを超えた時間数 (時間)	0	0	0	0	0	0	0	0	0	0	0	0	
		1時間値が0.1ppm以上0.2ppm以下の時間数 (時間)	0	0	0	0	0	0	0	0	0	0	0	0	
		日平均値が0.06ppmを超えた日数 (日)	0	0	0	0	0	0	0	0	0	0	0	0	
		日平均値が0.04ppm以上0.06ppm以下の日数 (日)	0	0	0	0	0	0	0	1	0	0	1	0	
東大阪市	東大阪市西保健センター	有効測定日数 (日)	30	31	30	31	31	30	31	28	31	31	29	31	
		測定時間 (時間)	711	734	706	733	735	709	735	671	732	732	687	734	
		月平均値 (ppm)	0.020	0.015	0.017	0.013	0.012	0.013	0.018	0.023	0.021	0.020	0.021	0.022	
		1時間値の最高値 (ppm)	0.068	0.055	0.053	0.042	0.035	0.047	0.056	0.080	0.062	0.051	0.061	0.070	
		日平均値の最高値 (ppm)	0.046	0.026	0.031	0.022	0.020	0.026	0.037	0.051	0.038	0.037	0.048	0.039	
		1時間値が0.2ppmを超えた時間数 (時間)	0	0	0	0	0	0	0	0	0	0	0	0	
		1時間値が0.1ppm以上0.2ppm以下の時間数 (時間)	0	0	0	0	0	0	0	0	0	0	0	0	
		日平均値が0.06ppmを超えた日数 (日)	0	0	0	0	0	0	0	0	0	0	0	0	
		日平均値が0.04ppm以上0.06ppm以下の日数 (日)	1	0	0	0	0	0	0	1	0	0	1	0	

二酸化窒素

(NO₂:月間値)

都道府県名 大阪府

市(区)町村	測定局名	項目	平成 23年										平成 24年		
			4月	5月	6月	7月	8月	9月	10月	11月	12月	1月	2月	3月	
東大阪市	東大阪市旭町庁舎	有効測定日数 (日)	30	31	29	31	31	30	31	30	31	31	29	31	
		測定時間 (時間)	711	735	704	733	734	708	734	711	729	735	687	731	
		月平均値 (ppm)	0.015	0.012	0.014	0.011	0.009	0.008	0.012	0.019	0.018	0.017	0.019	0.017	
		1時間値の最高値 (ppm)	0.060	0.041	0.037	0.035	0.031	0.031	0.046	0.078	0.078	0.061	0.062	0.061	
		日平均値の最高値 (ppm)	0.029	0.021	0.021	0.018	0.017	0.017	0.027	0.043	0.036	0.031	0.042	0.036	
		1時間値が0.2ppmを超えた時間数 (時間)	0	0	0	0	0	0	0	0	0	0	0	0	
		1時間値が0.1ppm以上0.2ppm以下の時間数 (時間)	0	0	0	0	0	0	0	0	0	0	0	0	
		日平均値が0.06ppmを超えた日数 (日)	0	0	0	0	0	0	0	0	0	0	0	0	
		日平均値が0.04ppm以上0.06ppm以下の日数 (日)	0	0	0	0	0	0	0	2	0	0	1	0	
泉南市	泉南市役所	有効測定日数 (日)	30	31	30	31	31	30	31	30	31	30	29	31	
		測定時間 (時間)	710	736	710	735	731	708	736	711	734	728	680	732	
		月平均値 (ppm)	0.011	0.011	0.012	0.008	0.009	0.009	0.012	0.015	0.010	0.011	0.015	0.015	
		1時間値の最高値 (ppm)	0.048	0.047	0.048	0.028	0.024	0.031	0.035	0.054	0.038	0.045	0.048	0.071	
		日平均値の最高値 (ppm)	0.019	0.029	0.024	0.013	0.016	0.016	0.020	0.032	0.020	0.027	0.032	0.034	
		1時間値が0.2ppmを超えた時間数 (時間)	0	0	0	0	0	0	0	0	0	0	0	0	
		1時間値が0.1ppm以上0.2ppm以下の時間数 (時間)	0	0	0	0	0	0	0	0	0	0	0	0	
		日平均値が0.06ppmを超えた日数 (日)	0	0	0	0	0	0	0	0	0	0	0	0	
		日平均値が0.04ppm以上0.06ppm以下の日数 (日)	0	0	0	0	0	0	0	0	0	0	0	0	
交野市	交野市役所	有効測定日数 (日)	30	31	28	31	31	30	31	29	30	31	29	29	
		測定時間 (時間)	715	736	681	740	738	712	739	709	734	740	690	730	
		月平均値 (ppm)	0.016	0.012	0.013	0.011	0.010	0.009	0.014	0.018	0.019	0.018	0.019	0.017	
		1時間値の最高値 (ppm)	0.047	0.045	0.038	0.038	0.032	0.035	0.041	0.050	0.054	0.048	0.054	0.049	
		日平均値の最高値 (ppm)	0.027	0.022	0.023	0.020	0.020	0.019	0.026	0.031	0.032	0.031	0.041	0.029	
		1時間値が0.2ppmを超えた時間数 (時間)	0	0	0	0	0	0	0	0	0	0	0	0	
		1時間値が0.1ppm以上0.2ppm以下の時間数 (時間)	0	0	0	0	0	0	0	0	0	0	0	0	
		日平均値が0.06ppmを超えた日数 (日)	0	0	0	0	0	0	0	0	0	0	0	0	
		日平均値が0.04ppm以上0.06ppm以下の日数 (日)	0	0	0	0	0	0	0	0	0	0	1	0	

二酸化窒素

(NO₂:月間値)

都道府県名 大阪府

市(区)町村	測定局名	項目	平成 23年										平成 24年		
			4月	5月	6月	7月	8月	9月	10月	11月	12月	1月	2月	3月	
大阪市北区	梅田新道	有効測定日数 (日)	30	31	30	31	31	30	31	30	31	31	29	31	
		測定時間 (時間)	717	741	717	738	740	717	741	717	741	740	694	740	
		月平均値 (ppm)	0.036	0.030	0.030	0.023	0.023	0.023	0.027	0.031	0.030	0.028	0.031	0.031	
		1時間値の最高値 (ppm)	0.075	0.075	0.073	0.059	0.063	0.064	0.060	0.072	0.060	0.064	0.064	0.066	
		日平均値の最高値 (ppm)	0.051	0.050	0.047	0.037	0.037	0.043	0.043	0.048	0.044	0.041	0.052	0.045	
		1時間値が0.2ppmを超えた時間数 (時間)	0	0	0	0	0	0	0	0	0	0	0	0	
		1時間値が0.1ppm以上0.2ppm以下の時間数 (時間)	0	0	0	0	0	0	0	0	0	0	0	0	
		日平均値が0.06ppmを超えた日数 (日)	0	0	0	0	0	0	0	0	0	0	0	0	
		日平均値が0.04ppm以上0.06ppm以下の日数 (日)	13	5	3	0	0	2	2	1	2	1	2	7	
大阪市西淀川区	出来島小学校	有効測定日数 (日)	27	31	30	31	31	30	30	30	31	31	29	31	
		測定時間 (時間)	677	739	716	741	738	716	737	716	742	730	688	735	
		月平均値 (ppm)	0.038	0.030	0.032	0.025	0.023	0.024	0.028	0.033	0.027	0.025	0.026	0.030	
		1時間値の最高値 (ppm)	0.080	0.090	0.088	0.072	0.078	0.079	0.090	0.092	0.068	0.054	0.074	0.074	
		日平均値の最高値 (ppm)	0.053	0.055	0.054	0.043	0.039	0.048	0.051	0.055	0.044	0.039	0.051	0.047	
		1時間値が0.2ppmを超えた時間数 (時間)	0	0	0	0	0	0	0	0	0	0	0	0	
		1時間値が0.1ppm以上0.2ppm以下の時間数 (時間)	0	0	0	0	0	0	0	0	0	0	0	0	
		日平均値が0.06ppmを超えた日数 (日)	0	0	0	0	0	0	0	0	0	0	0	0	
		日平均値が0.04ppm以上0.06ppm以下の日数 (日)	11	5	7	1	0	3	3	7	4	0	2	5	
大阪市住之江区	北粉浜小学校	有効測定日数 (日)	30	31	30	31	31	30	31	30	31	31	27	31	
		測定時間 (時間)	713	740	714	737	740	716	739	715	739	741	663	738	
		月平均値 (ppm)	0.034	0.028	0.034	0.024	0.022	0.023	0.029	0.033	0.029	0.028	0.029	0.033	
		1時間値の最高値 (ppm)	0.082	0.067	0.097	0.067	0.059	0.069	0.092	0.078	0.061	0.069	0.070	0.080	
		日平均値の最高値 (ppm)	0.051	0.039	0.058	0.036	0.035	0.037	0.046	0.048	0.042	0.040	0.049	0.051	
		1時間値が0.2ppmを超えた時間数 (時間)	0	0	0	0	0	0	0	0	0	0	0	0	
		1時間値が0.1ppm以上0.2ppm以下の時間数 (時間)	0	0	0	0	0	0	0	0	0	0	0	0	
		日平均値が0.06ppmを超えた日数 (日)	0	0	0	0	0	0	0	0	0	0	0	0	
		日平均値が0.04ppm以上0.06ppm以下の日数 (日)	7	0	11	0	0	0	2	5	2	2	1	7	

二酸化窒素

(NO₂:月間値)

都道府県名 大阪府

市(区)町村	測定局名	項目	平成 23年										平成 24年		
			4月	5月	6月	7月	8月	9月	10月	11月	12月	1月	2月	3月	
大阪市東住吉区	杭全町交差点	有効測定日数 (日)	30	31	30	31	31	30	31	30	31	31	29	31	
		測定時間 (時間)	717	740	717	737	737	714	738	714	739	741	692	736	
		月平均値 (ppm)	0.034	0.029	0.030	0.022	0.022	0.025	0.036	0.037	0.030	0.028	0.031	0.034	
		1時間値の最高値 (ppm)	0.111	0.075	0.073	0.059	0.050	0.068	0.078	0.092	0.074	0.063	0.066	0.080	
		日平均値の最高値 (ppm)	0.059	0.043	0.046	0.037	0.037	0.041	0.064	0.059	0.045	0.048	0.052	0.055	
		1時間値が0.2ppmを超えた時間数 (時間)	0	0	0	0	0	0	0	0	0	0	0	0	
		1時間値が0.1ppm以上0.2ppm以下の時間数 (時間)	1	0	0	0	0	0	0	0	0	0	0	0	
		日平均値が0.06ppmを超えた日数 (日)	0	0	0	0	0	0	1	0	0	0	0	0	
		日平均値が0.04ppm以上0.06ppm以下の日数 (日)	10	3	8	0	0	3	11	13	5	3	6	11	
大阪市旭区	新森小路小学校	有効測定日数 (日)	30	31	30	31	31	30	31	30	31	31	29	31	
		測定時間 (時間)	717	738	716	741	738	715	741	716	738	741	690	739	
		月平均値 (ppm)	0.030	0.027	0.029	0.024	0.022	0.022	0.026	0.024	0.026	0.028	0.028	0.029	
		1時間値の最高値 (ppm)	0.069	0.079	0.081	0.063	0.071	0.069	0.082	0.060	0.069	0.061	0.068	0.067	
		日平均値の最高値 (ppm)	0.051	0.048	0.046	0.039	0.040	0.045	0.044	0.038	0.043	0.046	0.052	0.047	
		1時間値が0.2ppmを超えた時間数 (時間)	0	0	0	0	0	0	0	0	0	0	0	0	
		1時間値が0.1ppm以上0.2ppm以下の時間数 (時間)	0	0	0	0	0	0	0	0	0	0	0	0	
		日平均値が0.06ppmを超えた日数 (日)	0	0	0	0	0	0	0	0	0	0	0	0	
		日平均値が0.04ppm以上0.06ppm以下の日数 (日)	6	3	2	0	2	3	2	0	4	2	2	4	
大阪市福島区	海老江西小学校	有効測定日数 (日)	30	31	30	31	31	30	31	30	31	31	29	31	
		測定時間 (時間)	717	740	717	741	739	715	741	716	738	742	691	733	
		月平均値 (ppm)	0.032	0.026	0.027	0.019	0.019	0.020	0.027	0.031	0.026	0.024	0.027	0.029	
		1時間値の最高値 (ppm)	0.078	0.069	0.068	0.061	0.065	0.071	0.074	0.080	0.066	0.060	0.074	0.072	
		日平均値の最高値 (ppm)	0.053	0.041	0.039	0.032	0.027	0.033	0.048	0.053	0.044	0.039	0.052	0.047	
		1時間値が0.2ppmを超えた時間数 (時間)	0	0	0	0	0	0	0	0	0	0	0	0	
		1時間値が0.1ppm以上0.2ppm以下の時間数 (時間)	0	0	0	0	0	0	0	0	0	0	0	0	
		日平均値が0.06ppmを超えた日数 (日)	0	0	0	0	0	0	0	0	0	0	0	0	
		日平均値が0.04ppm以上0.06ppm以下の日数 (日)	7	1	0	0	0	0	3	4	2	0	3	6	

二酸化窒素

(NO₂:月間値)

都道府県名 大阪府

市(区)町村	測定局名	項目	平成 23年										平成 24年		
			4月	5月	6月	7月	8月	9月	10月	11月	12月	1月	2月	3月	
大阪市東成区	今里交差点	有効測定日数	(日)	30	31	30	31	31	30	31	30	31	31	29	31
		測定時間	(時間)	718	741	716	740	741	718	741	716	741	740	693	737
		月平均値	(ppm)	0.039	0.034	0.036	0.029	0.026	0.027	0.033	0.035	0.033	0.031	0.034	0.036
		1時間値の最高値	(ppm)	0.089	0.097	0.096	0.074	0.087	0.083	0.079	0.087	0.067	0.069	0.072	0.078
		日平均値の最高値	(ppm)	0.059	0.057	0.054	0.046	0.046	0.050	0.052	0.058	0.048	0.047	0.056	0.051
		1時間値が0.2ppmを超えた時間数	(時間)	0	0	0	0	0	0	0	0	0	0	0	0
		1時間値が0.1ppm以上0.2ppm以下の時間数	(時間)	0	0	0	0	0	0	0	0	0	0	0	0
		日平均値が0.06ppmを超えた日数	(日)	0	0	0	0	0	0	0	0	0	0	0	0
		日平均値が0.04ppm以上0.06ppm以下の日数	(日)	14	7	15	2	3	4	6	9	8	3	5	12
大阪市鶴見区	茨田中学校	有効測定日数	(日)	30	31	30	31	31	30	31	30	31	31	29	31
		測定時間	(時間)	717	741	716	741	738	716	738	714	740	739	692	736
		月平均値	(ppm)	0.034	0.028	0.031	0.025	0.024	0.023	0.028	0.031	0.029	0.028	0.029	0.030
		1時間値の最高値	(ppm)	0.078	0.078	0.079	0.078	0.065	0.064	0.072	0.076	0.067	0.061	0.070	0.073
		日平均値の最高値	(ppm)	0.052	0.046	0.047	0.040	0.040	0.041	0.046	0.049	0.043	0.045	0.054	0.047
		1時間値が0.2ppmを超えた時間数	(時間)	0	0	0	0	0	0	0	0	0	0	0	0
		1時間値が0.1ppm以上0.2ppm以下の時間数	(時間)	0	0	0	0	0	0	0	0	0	0	0	0
		日平均値が0.06ppmを超えた日数	(日)	0	0	0	0	0	0	0	0	0	0	0	0
		日平均値が0.04ppm以上0.06ppm以下の日数	(日)	9	4	3	1	1	1	3	3	7	2	2	6
大阪市住之江区	住之江交差点	有効測定日数	(日)	30	31	30	31	31	30	31	30	31	31	29	31
		測定時間	(時間)	717	739	715	739	741	715	740	714	741	739	693	738
		月平均値	(ppm)	0.035	0.032	0.034	0.028	0.027	0.026	0.031	0.034	0.030	0.029	0.031	0.034
		1時間値の最高値	(ppm)	0.078	0.087	0.089	0.086	0.071	0.078	0.099	0.086	0.069	0.060	0.066	0.086
		日平均値の最高値	(ppm)	0.056	0.047	0.050	0.043	0.043	0.044	0.050	0.051	0.047	0.044	0.051	0.054
		1時間値が0.2ppmを超えた時間数	(時間)	0	0	0	0	0	0	0	0	0	0	0	0
		1時間値が0.1ppm以上0.2ppm以下の時間数	(時間)	0	0	0	0	0	0	0	0	0	0	0	0
		日平均値が0.06ppmを超えた日数	(日)	0	0	0	0	0	0	0	0	0	0	0	0
		日平均値が0.04ppm以上0.06ppm以下の日数	(日)	11	8	10	2	2	2	5	8	4	2	3	11

二酸化窒素

(NO₂:月間値)

都道府県名 大阪府

市(区)町村	測定局名	項目	平成 23年										平成 24年		
			4月	5月	6月	7月	8月	9月	10月	11月	12月	1月	2月	3月	
大阪市東淀川区	上新庄交差点	有効測定日数	(日)	30	31	30	31	31	30	31	30	31	31	28	31
		測定時間	(時間)	715	740	716	740	738	716	739	714	739	742	681	738
		月平均値	(ppm)	0.033	0.025	0.026	0.021	0.020	0.021	0.028	0.031	0.027	0.025	0.027	0.028
		1時間値の最高値	(ppm)	0.088	0.067	0.071	0.059	0.065	0.060	0.065	0.080	0.069	0.066	0.062	0.075
		日平均値の最高値	(ppm)	0.054	0.039	0.040	0.032	0.032	0.037	0.049	0.050	0.045	0.044	0.050	0.044
		1時間値が0.2ppmを超えた時間数	(時間)	0	0	0	0	0	0	0	0	0	0	0	0
		1時間値が0.1ppm以上0.2ppm以下の時間数	(時間)	0	0	0	0	0	0	0	0	0	0	0	0
		日平均値が0.06ppmを超えた日数	(日)	0	0	0	0	0	0	0	0	0	0	0	0
		日平均値が0.04ppm以上0.06ppm以下の日数	(日)	10	0	1	0	0	0	3	4	6	2	3	4
大阪市住吉区	我孫子中学校	有効測定日数	(日)	30	31	30	31	31	30	31	30	31	31	29	31
		測定時間	(時間)	717	737	715	741	739	717	741	715	739	737	694	737
		月平均値	(ppm)	0.026	0.022	0.025	0.018	0.018	0.019	0.026	0.030	0.024	0.022	0.026	0.027
		1時間値の最高値	(ppm)	0.077	0.052	0.062	0.054	0.041	0.048	0.069	0.089	0.060	0.060	0.058	0.081
		日平均値の最高値	(ppm)	0.050	0.032	0.039	0.027	0.026	0.029	0.048	0.052	0.038	0.042	0.048	0.050
		1時間値が0.2ppmを超えた時間数	(時間)	0	0	0	0	0	0	0	0	0	0	0	0
		1時間値が0.1ppm以上0.2ppm以下の時間数	(時間)	0	0	0	0	0	0	0	0	0	0	0	0
		日平均値が0.06ppmを超えた日数	(日)	0	0	0	0	0	0	0	0	0	0	0	0
		日平均値が0.04ppm以上0.06ppm以下の日数	(日)	2	0	0	0	0	0	2	3	0	1	3	4
堺市堺区	堺市役所	有効測定日数	(日)	30	31	30	31	31	30	31	30	30	31	29	31
		測定時間	(時間)	711	732	710	734	733	710	730	711	725	736	686	735
		月平均値	(ppm)	0.028	0.024	0.025	0.019	0.018	0.019	0.025	0.029	0.024	0.022	0.026	0.027
		1時間値の最高値	(ppm)	0.070	0.084	0.070	0.042	0.048	0.052	0.066	0.079	0.063	0.069	0.060	0.075
		日平均値の最高値	(ppm)	0.042	0.034	0.040	0.027	0.030	0.031	0.041	0.051	0.039	0.042	0.046	0.050
		1時間値が0.2ppmを超えた時間数	(時間)	0	0	0	0	0	0	0	0	0	0	0	0
		1時間値が0.1ppm以上0.2ppm以下の時間数	(時間)	0	0	0	0	0	0	0	0	0	0	0	0
		日平均値が0.06ppmを超えた日数	(日)	0	0	0	0	0	0	0	0	0	0	0	0
		日平均値が0.04ppm以上0.06ppm以下の日数	(日)	3	0	1	0	0	0	1	4	0	1	1	2

二酸化窒素

(NO₂:月間値)

都道府県名 大阪府

市(区)町村	測定局名	項目	平成 23年										平成 24年		
			4月	5月	6月	7月	8月	9月	10月	11月	12月	1月	2月	3月	
堺市	中環	有効測定日数 (日)	30	31	30	31	31	30	31	30	24	30	29	31	
		測定時間 (時間)	709	734	712	733	734	712	734	711	600	722	686	735	
		月平均値 (ppm)	0.035	0.029	0.032	0.025	0.024	0.025	0.029	0.034	0.026	0.028	0.032	0.032	
		1時間値の最高値 (ppm)	0.078	0.085	0.085	0.073	0.063	0.075	0.088	0.097	0.074	0.075	0.078	0.089	
		日平均値の最高値 (ppm)	0.054	0.046	0.048	0.038	0.041	0.047	0.055	0.059	0.044	0.046	0.057	0.053	
		1時間値が0.2ppmを超えた時間数 (時間)	0	0	0	0	0	0	0	0	0	0	0	0	
		1時間値が0.1ppm以上0.2ppm以下の時間数 (時間)	0	0	0	0	0	0	0	0	0	0	0	0	
		日平均値が0.06ppmを超えた日数 (日)	0	0	0	0	0	0	0	0	0	0	0	0	
		日平均値が0.04ppm以上0.06ppm以下の日数 (日)	11	4	8	0	1	3	4	10	2	2	6	9	
堺市西区	湾岸	有効測定日数 (日)	30	31	30	31	31	30	31	30	31	31	29	31	
		測定時間 (時間)	710	735	711	731	733	710	730	709	734	731	687	735	
		月平均値 (ppm)	0.033	0.028	0.029	0.021	0.019	0.022	0.029	0.033	0.028	0.027	0.031	0.035	
		1時間値の最高値 (ppm)	0.075	0.087	0.082	0.053	0.070	0.071	0.078	0.082	0.068	0.074	0.068	0.082	
		日平均値の最高値 (ppm)	0.052	0.045	0.050	0.033	0.031	0.038	0.040	0.047	0.040	0.045	0.049	0.053	
		1時間値が0.2ppmを超えた時間数 (時間)	0	0	0	0	0	0	0	0	0	0	0	0	
		1時間値が0.1ppm以上0.2ppm以下の時間数 (時間)	0	0	0	0	0	0	0	0	0	0	0	0	
		日平均値が0.06ppmを超えた日数 (日)	0	0	0	0	0	0	0	0	0	0	0	0	
		日平均値が0.04ppm以上0.06ppm以下の日数 (日)	8	1	6	0	0	0	1	4	1	2	6	9	
堺市北区	常磐浜寺	有効測定日数 (日)	30	31	30	31	31	30	31	30	31	31	29	31	
		測定時間 (時間)	707	733	711	733	732	708	732	710	735	732	689	732	
		月平均値 (ppm)	0.026	0.022	0.025	0.018	0.016	0.018	0.023	0.027	0.024	0.022	0.025	0.024	
		1時間値の最高値 (ppm)	0.068	0.073	0.064	0.052	0.046	0.047	0.082	0.080	0.062	0.056	0.060	0.074	
		日平均値の最高値 (ppm)	0.042	0.035	0.040	0.027	0.028	0.027	0.042	0.045	0.035	0.039	0.044	0.046	
		1時間値が0.2ppmを超えた時間数 (時間)	0	0	0	0	0	0	0	0	0	0	0	0	
		1時間値が0.1ppm以上0.2ppm以下の時間数 (時間)	0	0	0	0	0	0	0	0	0	0	0	0	
		日平均値が0.06ppmを超えた日数 (日)	0	0	0	0	0	0	0	0	0	0	0	0	
		日平均値が0.04ppm以上0.06ppm以下の日数 (日)	1	0	1	0	0	0	1	1	0	0	1	1	

二酸化窒素

(NO₂:月間値)

都道府県名 大阪府

市(区)町村	測定局名	項目	平成 23年										平成 24年		
			4月	5月	6月	7月	8月	9月	10月	11月	12月	1月	2月	3月	
豊中市	豊中市役所	有効測定日数 (日)	30	31	30	31	31	30	31	30	31	31	31	26	31
		測定時間 (時間)	713	735	713	736	737	708	737	711	736	735	638	736	
		月平均値 (ppm)	0.024	0.018	0.018	0.014	0.014	0.015	0.019	0.024	0.022	0.021	0.022	0.023	
		1時間値の最高値 (ppm)	0.073	0.066	0.056	0.040	0.042	0.050	0.057	0.070	0.055	0.053	0.063	0.062	
		日平均値の最高値 (ppm)	0.041	0.033	0.028	0.025	0.026	0.029	0.038	0.043	0.039	0.036	0.041	0.039	
		1時間値が0.2ppmを超えた時間数 (時間)	0	0	0	0	0	0	0	0	0	0	0	0	
		1時間値が0.1ppm以上0.2ppm以下の時間数 (時間)	0	0	0	0	0	0	0	0	0	0	0	0	
		日平均値が0.06ppmを超えた日数 (日)	0	0	0	0	0	0	0	0	0	0	0	0	
		日平均値が0.04ppm以上0.06ppm以下の日数 (日)	1	0	0	0	0	0	0	1	0	0	1	0	
豊中市	千里	有効測定日数 (日)	30	31	28	31	18	10	31	30	31	31	27	31	
		測定時間 (時間)	711	735	692	738	445	245	736	713	736	736	659	738	
		月平均値 (ppm)	0.031	0.025	0.027	0.021	0.020	0.020	0.021	0.024	0.021	0.021	0.023	0.026	
		1時間値の最高値 (ppm)	0.080	0.104	0.089	0.069	0.055	0.059	0.059	0.075	0.073	0.067	0.064	0.081	
		日平均値の最高値 (ppm)	0.050	0.051	0.043	0.033	0.041	0.033	0.041	0.040	0.044	0.039	0.042	0.045	
		1時間値が0.2ppmを超えた時間数 (時間)	0	0	0	0	0	0	0	0	0	0	0	0	
		1時間値が0.1ppm以上0.2ppm以下の時間数 (時間)	0	3	0	0	0	0	0	0	0	0	0	0	
		日平均値が0.06ppmを超えた日数 (日)	0	0	0	0	0	0	0	0	0	0	0	0	
		日平均値が0.04ppm以上0.06ppm以下の日数 (日)	8	2	2	0	1	0	1	1	1	0	3	5	
吹田市	吹田簡易裁判所	有効測定日数 (日)	29	31	0	3	31	30	31	30	31	31	29	31	
		測定時間 (時間)	703	736	0	75	736	710	736	712	734	736	688	736	
		月平均値 (ppm)	0.019	0.011	-	0.017	0.016	0.017	0.025	0.028	0.024	0.023	0.026	0.027	
		1時間値の最高値 (ppm)	0.073	0.053	-	0.037	0.041	0.057	0.063	0.074	0.059	0.057	0.062	0.069	
		日平均値の最高値 (ppm)	0.039	0.019	-	0.021	0.023	0.032	0.046	0.047	0.040	0.041	0.047	0.043	
		1時間値が0.2ppmを超えた時間数 (時間)	0	0	-	0	0	0	0	0	0	0	0	0	
		1時間値が0.1ppm以上0.2ppm以下の時間数 (時間)	0	0	-	0	0	0	0	0	0	0	0	0	
		日平均値が0.06ppmを超えた日数 (日)	0	0	-	0	0	0	0	0	0	0	0	0	
		日平均値が0.04ppm以上0.06ppm以下の日数 (日)	0	0	-	0	0	0	2	2	2	3	2	3	

二酸化窒素

(NO₂:月間値)

都道府県名 大阪府

市(区)町村	測定局名	項目	平成 23年										平成 24年		
			4月	5月	6月	7月	8月	9月	10月	11月	12月	1月	2月	3月	
高槻市	高槻市役所	有効測定日数 (日)	30	31	29	31	31	30	29	13	0	0	26	31	
		測定時間 (時間)	712	736	709	736	733	711	705	324	0	0	627	733	
		月平均値 (ppm)	0.030	0.024	0.023	0.018	0.019	0.019	0.026	0.028	-	-	0.026	0.027	
		1時間値の最高値 (ppm)	0.072	0.064	0.053	0.045	0.054	0.061	0.063	0.050	-	-	0.058	0.061	
		日平均値の最高値 (ppm)	0.046	0.037	0.036	0.029	0.028	0.035	0.048	0.038	-	-	0.039	0.041	
		1時間値が0.2ppmを超えた時間数 (時間)	0	0	0	0	0	0	0	0	-	-	0	0	
		1時間値が0.1ppm以上0.2ppm以下の時間数 (時間)	0	0	0	0	0	0	0	0	-	-	0	0	
		日平均値が0.06ppmを超えた日数 (日)	0	0	0	0	0	0	0	0	-	-	0	0	
		日平均値が0.04ppm以上0.06ppm以下の日数 (日)	6	0	0	0	0	0	2	0	-	-	0	3	
高槻市	緑が丘	有効測定日数 (日)	30	31	30	31	31	30	31	28	31	31	29	31	
		測定時間 (時間)	711	736	710	737	736	711	737	691	733	736	688	736	
		月平均値 (ppm)	0.033	0.026	0.023	0.019	0.019	0.020	0.029	0.029	0.027	0.027	0.030	0.032	
		1時間値の最高値 (ppm)	0.085	0.081	0.061	0.053	0.055	0.063	0.063	0.064	0.054	0.059	0.055	0.083	
		日平均値の最高値 (ppm)	0.044	0.043	0.038	0.031	0.028	0.037	0.041	0.040	0.037	0.043	0.044	0.044	
		1時間値が0.2ppmを超えた時間数 (時間)	0	0	0	0	0	0	0	0	0	0	0	0	
		1時間値が0.1ppm以上0.2ppm以下の時間数 (時間)	0	0	0	0	0	0	0	0	0	0	0	0	
		日平均値が0.06ppmを超えた日数 (日)	0	0	0	0	0	0	0	0	0	0	0	0	
		日平均値が0.04ppm以上0.06ppm以下の日数 (日)	5	1	0	0	0	0	3	1	0	1	2	4	
守口市	淀川工科高校	有効測定日数 (日)	30	31	30	25	31	30	31	30	31	30	28	31	
		測定時間 (時間)	700	732	707	640	732	704	732	708	731	719	680	731	
		月平均値 (ppm)	0.029	0.023	0.025	0.020	0.020	0.019	0.024	0.027	0.026	0.027	0.027	0.027	
		1時間値の最高値 (ppm)	0.071	0.058	0.074	0.055	0.057	0.060	0.060	0.066	0.064	0.102	0.069	0.067	
		日平均値の最高値 (ppm)	0.046	0.038	0.037	0.036	0.035	0.040	0.038	0.043	0.042	0.042	0.050	0.043	
		1時間値が0.2ppmを超えた時間数 (時間)	0	0	0	0	0	0	0	0	0	0	0	0	
		1時間値が0.1ppm以上0.2ppm以下の時間数 (時間)	0	0	0	0	0	0	0	0	0	1	0	0	
		日平均値が0.06ppmを超えた日数 (日)	0	0	0	0	0	0	0	0	0	0	0	0	
		日平均値が0.04ppm以上0.06ppm以下の日数 (日)	5	0	0	0	0	1	0	1	1	3	2	1	

二酸化窒素

(NO₂:月間値)

都道府県名 大阪府

市(区)町村	測定局名	項目	平成 23年										平成 24年		
			4月	5月	6月	7月	8月	9月	10月	11月	12月	1月	2月	3月	
枚方市	招提	有効測定日数 (日)	30	31	27	31	31	30	31	30	31	31	28	31	
		測定時間 (時間)	714	742	658	737	739	715	738	716	739	737	683	739	
		月平均値 (ppm)	0.030	0.026	0.026	0.019	0.016	0.016	0.023	0.030	0.026	0.025	0.025	0.025	
		1時間値の最高値 (ppm)	0.073	0.078	0.067	0.061	0.040	0.048	0.062	0.068	0.066	0.070	0.061	0.066	
		日平均値の最高値 (ppm)	0.051	0.039	0.043	0.038	0.025	0.030	0.043	0.050	0.044	0.047	0.045	0.043	
		1時間値が0.2ppmを超えた時間数 (時間)	0	0	0	0	0	0	0	0	0	0	0	0	
		1時間値が0.1ppm以上0.2ppm以下の時間数 (時間)	0	0	0	0	0	0	0	0	0	0	0	0	
		日平均値が0.06ppmを超えた日数 (日)	0	0	0	0	0	0	0	0	0	0	0	0	
		日平均値が0.04ppm以上0.06ppm以下の日数 (日)	4	0	2	0	0	0	1	8	5	4	2	4	
枚方市	中振	有効測定日数 (日)	30	31	30	31	31	30	31	30	31	31	29	31	
		測定時間 (時間)	706	736	707	731	734	711	734	710	733	733	686	727	
		月平均値 (ppm)	0.031	0.026	0.025	0.019	0.019	0.021	0.027	0.028	0.025	0.024	0.026	0.028	
		1時間値の最高値 (ppm)	0.069	0.075	0.062	0.058	0.048	0.059	0.059	0.060	0.060	0.059	0.060	0.066	
		日平均値の最高値 (ppm)	0.049	0.040	0.041	0.034	0.030	0.037	0.047	0.043	0.040	0.042	0.044	0.044	
		1時間値が0.2ppmを超えた時間数 (時間)	0	0	0	0	0	0	0	0	0	0	0	0	
		1時間値が0.1ppm以上0.2ppm以下の時間数 (時間)	0	0	0	0	0	0	0	0	0	0	0	0	
		日平均値が0.06ppmを超えた日数 (日)	0	0	0	0	0	0	0	0	0	0	0	0	
		日平均値が0.04ppm以上0.06ppm以下の日数 (日)	6	1	1	0	0	0	3	4	1	3	2	4	
八尾市	太子堂	有効測定日数 (日)	30	31	30	31	31	30	24	30	31	31	29	31	
		測定時間 (時間)	711	731	705	732	732	704	578	709	732	730	687	726	
		月平均値 (ppm)	0.031	0.027	0.028	0.020	0.019	0.020	0.027	0.032	0.027	0.028	0.032	0.032	
		1時間値の最高値 (ppm)	0.068	0.076	0.079	0.058	0.052	0.060	0.066	0.103	0.059	0.058	0.063	0.077	
		日平均値の最高値 (ppm)	0.048	0.044	0.040	0.036	0.033	0.036	0.043	0.055	0.040	0.044	0.047	0.052	
		1時間値が0.2ppmを超えた時間数 (時間)	0	0	0	0	0	0	0	0	0	0	0	0	
		1時間値が0.1ppm以上0.2ppm以下の時間数 (時間)	0	0	0	0	0	0	0	2	0	0	0	0	
		日平均値が0.06ppmを超えた日数 (日)	0	0	0	0	0	0	0	0	0	0	0	0	
		日平均値が0.04ppm以上0.06ppm以下の日数 (日)	6	2	3	0	0	0	1	4	1	1	4	5	

二酸化窒素

(NO₂:月間値)

都道府県名 大阪府

市(区)町村	測定局名	項目	平成 23年										平成 24年		
			4月	5月	6月	7月	8月	9月	10月	11月	12月	1月	2月	3月	
松原市	松原北小学校	有効測定日数	(日)	29	26	30	25	26	30	31	30	30	31	24	31
		測定時間	(時間)	699	624	711	602	623	704	735	710	731	734	607	732
		月平均値	(ppm)	0.027	0.022	0.024	0.018	0.018	0.017	0.023	0.027	0.024	0.023	0.024	0.028
		1時間値の最高値	(ppm)	0.081	0.059	0.064	0.045	0.055	0.049	0.069	0.084	0.065	0.054	0.065	0.075
		日平均値の最高値	(ppm)	0.043	0.033	0.040	0.028	0.030	0.030	0.041	0.048	0.038	0.036	0.047	0.048
		1時間値が0.2ppmを超えた時間数	(時間)	0	0	0	0	0	0	0	0	0	0	0	0
		1時間値が0.1ppm以上0.2ppm以下の時間数	(時間)	0	0	0	0	0	0	0	0	0	0	0	0
		日平均値が0.06ppmを超えた日数	(日)	0	0	0	0	0	0	0	0	0	0	0	0
		日平均値が0.04ppm以上0.06ppm以下の日数	(日)	1	0	1	0	0	0	1	1	0	0	2	5
柏原市	西名阪柏原旭ヶ丘	有効測定日数	(日)	30	31	30	31	31	29	31	30	31	31	29	24
		測定時間	(時間)	716	739	715	740	739	711	739	716	740	739	692	592
		月平均値	(ppm)	0.017	0.012	0.008	0.007	0.007	0.007	0.027	0.027	0.025	0.026	0.029	0.028
		1時間値の最高値	(ppm)	0.048	0.028	0.022	0.029	0.030	0.060	0.067	0.066	0.059	0.060	0.059	0.075
		日平均値の最高値	(ppm)	0.026	0.019	0.013	0.012	0.013	0.033	0.041	0.040	0.039	0.039	0.044	0.046
		1時間値が0.2ppmを超えた時間数	(時間)	0	0	0	0	0	0	0	0	0	0	0	0
		1時間値が0.1ppm以上0.2ppm以下の時間数	(時間)	0	0	0	0	0	0	0	0	0	0	0	0
		日平均値が0.06ppmを超えた日数	(日)	0	0	0	0	0	0	0	0	0	0	0	0
		日平均値が0.04ppm以上0.06ppm以下の日数	(日)	0	0	0	0	0	0	2	1	0	0	1	2
摂津市	摂津市役所	有効測定日数	(日)	30	31	30	31	31	30	31	30	31	27	29	31
		測定時間	(時間)	710	736	710	736	735	706	736	708	736	651	686	731
		月平均値	(ppm)	0.034	0.026	0.028	0.023	0.019	0.021	0.028	0.031	0.031	0.030	0.033	0.034
		1時間値の最高値	(ppm)	0.075	0.080	0.080	0.071	0.067	0.076	0.079	0.069	0.070	0.057	0.067	0.074
		日平均値の最高値	(ppm)	0.050	0.045	0.045	0.036	0.039	0.041	0.042	0.042	0.045	0.044	0.050	0.050
		1時間値が0.2ppmを超えた時間数	(時間)	0	0	0	0	0	0	0	0	0	0	0	0
		1時間値が0.1ppm以上0.2ppm以下の時間数	(時間)	0	0	0	0	0	0	0	0	0	0	0	0
		日平均値が0.06ppmを超えた日数	(日)	0	0	0	0	0	0	0	0	0	0	0	0
		日平均値が0.04ppm以上0.06ppm以下の日数	(日)	11	4	3	0	0	2	3	3	7	3	6	7

二酸化窒素

(NO₂:月間値)

都道府県名 大阪府

市(区)町村	測定局名	項目	平成 23年										平成 24年		
			4月	5月	6月	7月	8月	9月	10月	11月	12月	1月	2月	3月	
高石市	カモドールMBS	有効測定日数 (日)	27	31	30	31	28	30	31	30	31	30	29	31	
		測定時間 (時間)	676	732	706	731	684	704	732	713	735	726	683	725	
		月平均値 (ppm)	0.024	0.020	0.021	0.015	0.015	0.017	0.022	0.024	0.017	0.017	0.023	0.024	
		1時間値の最高値 (ppm)	0.061	0.053	0.059	0.037	0.039	0.047	0.060	0.067	0.050	0.068	0.055	0.071	
		日平均値の最高値 (ppm)	0.040	0.029	0.036	0.022	0.022	0.026	0.042	0.042	0.034	0.037	0.042	0.045	
		1時間値が0.2ppmを超えた時間数 (時間)	0	0	0	0	0	0	0	0	0	0	0	0	
		1時間値が0.1ppm以上0.2ppm以下の時間数 (時間)	0	0	0	0	0	0	0	0	0	0	0	0	
		日平均値が0.06ppmを超えた日数 (日)	0	0	0	0	0	0	0	0	0	0	0	0	
日平均値が0.04ppm以上0.06ppm以下の日数 (日)	1	0	0	0	0	0	1	1	0	0	1	1			
東大阪市	東大阪市環境衛生検査センター	有効測定日数 (日)	30	31	30	31	29	30	31	30	31	30	29	30	
		測定時間 (時間)	710	734	709	734	707	707	735	708	733	726	685	725	
		月平均値 (ppm)	0.031	0.024	0.024	0.018	0.017	0.019	0.027	0.030	0.026	0.025	0.027	0.030	
		1時間値の最高値 (ppm)	0.079	0.063	0.070	0.048	0.045	0.054	0.067	0.086	0.063	0.057	0.068	0.075	
		日平均値の最高値 (ppm)	0.052	0.038	0.038	0.030	0.026	0.034	0.046	0.058	0.042	0.039	0.052	0.047	
		1時間値が0.2ppmを超えた時間数 (時間)	0	0	0	0	0	0	0	0	0	0	0	0	
		1時間値が0.1ppm以上0.2ppm以下の時間数 (時間)	0	0	0	0	0	0	0	0	0	0	0	0	
		日平均値が0.06ppmを超えた日数 (日)	0	0	0	0	0	0	0	0	0	0	0	0	
日平均値が0.04ppm以上0.06ppm以下の日数 (日)	5	0	0	0	0	0	3	4	3	0	4	7			
四條畷市	国設四條畷	有効測定日数 (日)	30	31	30	31	31	29	31	30	31	30	29	29	
		測定時間 (時間)	705	729	702	731	728	702	731	704	731	728	680	698	
		月平均値 (ppm)	0.027	0.022	0.022	0.018	0.017	0.017	0.022	0.027	0.028	0.026	0.029	0.027	
		1時間値の最高値 (ppm)	0.063	0.064	0.056	0.054	0.067	0.058	0.050	0.086	0.072	0.057	0.140	0.071	
		日平均値の最高値 (ppm)	0.041	0.038	0.036	0.030	0.038	0.033	0.035	0.043	0.041	0.040	0.072	0.039	
		1時間値が0.2ppmを超えた時間数 (時間)	0	0	0	0	0	0	0	0	0	0	0	0	
		1時間値が0.1ppm以上0.2ppm以下の時間数 (時間)	0	0	0	0	0	0	0	0	0	0	15	0	
		日平均値が0.06ppmを超えた日数 (日)	0	0	0	0	0	0	0	0	0	0	1	0	
日平均値が0.04ppm以上0.06ppm以下の日数 (日)	1	0	0	0	0	0	0	1	3	1	3	0			

一酸化窒素

(NO: 月間値)

都道府県名 大阪府

市(区)町村	測定局名	項目	平成 23年										平成 24年		
			4月	5月	6月	7月	8月	9月	10月	11月	12月	1月	2月	3月	
大阪市東成区	国設大阪	有効測定日数	(日)	30	31	30	31	31	30	31	30	31	31	29	30
		測定時間	(時間)	707	731	708	733	727	708	730	705	729	728	681	724
		月平均値	(ppm)	0.004	0.003	0.005	0.006	0.004	0.004	0.004	0.013	0.013	0.006	0.008	0.007
		1時間値の最高値	(ppm)	0.048	0.048	0.034	0.048	0.031	0.029	0.042	0.191	0.157	0.093	0.092	0.088
		日平均値の最高値	(ppm)	0.014	0.014	0.015	0.022	0.011	0.011	0.012	0.061	0.044	0.020	0.037	0.024
大阪市北区	菅北小学校	有効測定日数	(日)	30	31	30	29	30	30	31	30	31	31	19	31
		測定時間	(時間)	716	738	715	714	730	714	739	718	740	740	472	738
		月平均値	(ppm)	0.005	0.003	0.005	0.006	0.004	0.004	0.004	0.014	0.013	0.007	0.008	0.008
		1時間値の最高値	(ppm)	0.046	0.045	0.035	0.044	0.027	0.030	0.042	0.202	0.165	0.114	0.093	0.114
		日平均値の最高値	(ppm)	0.013	0.014	0.012	0.016	0.010	0.008	0.012	0.072	0.040	0.030	0.043	0.025
大阪市此花区	此花区役所	有効測定日数	(日)	30	30	30	31	31	30	30	30	31	31	29	31
		測定時間	(時間)	718	725	718	739	740	716	731	714	740	741	693	737
		月平均値	(ppm)	0.011	0.007	0.009	0.007	0.007	0.008	0.010	0.022	0.021	0.012	0.017	0.016
		1時間値の最高値	(ppm)	0.092	0.070	0.097	0.063	0.068	0.058	0.063	0.207	0.204	0.140	0.203	0.276
		日平均値の最高値	(ppm)	0.040	0.023	0.022	0.017	0.019	0.019	0.023	0.092	0.057	0.041	0.071	0.044

一酸化窒素

(NO: 月間値)

都道府県名 大阪府

市(区)町村	測定局名	項目	平成 23年										平成 24年		
			4月	5月	6月	7月	8月	9月	10月	11月	12月	1月	2月	3月	
大阪市生野区	勝山中学校	有効測定日数	(日)	30	31	30	31	31	30	31	30	31	31	29	31
		測定時間	(時間)	717	742	718	740	739	716	740	715	741	740	691	735
		月平均値	(ppm)	0.007	0.005	0.006	0.006	0.005	0.004	0.005	0.013	0.014	0.008	0.009	0.008
		1時間値の最高値	(ppm)	0.042	0.038	0.049	0.052	0.028	0.025	0.034	0.156	0.147	0.113	0.142	0.088
		日平均値の最高値	(ppm)	0.015	0.018	0.017	0.018	0.009	0.009	0.010	0.069	0.041	0.029	0.039	0.025
大阪市旭区	大宮中学校	有効測定日数	(日)	30	31	30	31	31	30	31	30	31	29	29	31
		測定時間	(時間)	716	739	717	741	738	716	739	715	740	711	689	739
		月平均値	(ppm)	0.006	0.004	0.006	0.006	0.005	0.006	0.006	0.018	0.017	0.010	0.011	0.011
		1時間値の最高値	(ppm)	0.063	0.037	0.033	0.085	0.043	0.038	0.046	0.193	0.181	0.114	0.108	0.160
		日平均値の最高値	(ppm)	0.015	0.011	0.011	0.021	0.010	0.010	0.016	0.067	0.050	0.033	0.040	0.035
大阪市城東区	聖賢小学校	有効測定日数	(日)	30	31	30	31	31	30	31	30	31	31	29	31
		測定時間	(時間)	717	740	716	742	736	718	741	715	740	739	690	741
		月平均値	(ppm)	0.005	0.003	0.005	0.006	0.004	0.004	0.004	0.013	0.013	0.007	0.008	0.008
		1時間値の最高値	(ppm)	0.045	0.045	0.032	0.045	0.028	0.026	0.037	0.183	0.197	0.142	0.119	0.112
		日平均値の最高値	(ppm)	0.011	0.013	0.012	0.019	0.010	0.010	0.011	0.065	0.042	0.027	0.042	0.021

一酸化窒素

(NO: 月間値)

都道府県名 大阪府

市(区)町村	測定局名	項目	平成 23年										平成 24年		
			4月	5月	6月	7月	8月	9月	10月	11月	12月	1月	2月	3月	
大阪市西区	九条南小学校	有効測定日数	(日)	30	31	30	31	31	30	31	30	31	31	20	31
		測定時間	(時間)	717	739	717	741	737	714	741	709	738	741	494	738
		月平均値	(ppm)	0.007	0.004	0.008	0.008	0.005	0.005	0.006	0.018	0.019	0.009	0.014	0.012
		1時間値の最高値	(ppm)	0.092	0.060	0.055	0.066	0.039	0.043	0.070	0.196	0.181	0.157	0.115	0.175
		日平均値の最高値	(ppm)	0.025	0.022	0.017	0.024	0.014	0.012	0.020	0.076	0.057	0.039	0.058	0.035
大阪市住之江区	南港中央公園	有効測定日数	(日)	30	31	30	31	31	30	31	29	31	31	29	31
		測定時間	(時間)	719	739	718	742	739	713	740	707	740	741	692	732
		月平均値	(ppm)	0.011	0.006	0.009	0.007	0.006	0.007	0.008	0.023	0.021	0.011	0.015	0.013
		1時間値の最高値	(ppm)	0.138	0.107	0.078	0.049	0.060	0.057	0.099	0.246	0.230	0.238	0.200	0.127
		日平均値の最高値	(ppm)	0.054	0.033	0.024	0.020	0.016	0.016	0.029	0.096	0.068	0.067	0.067	0.051
堺市堺区	少林寺	有効測定日数	(日)	30	31	30	31	31	30	31	30	31	31	29	31
		測定時間	(時間)	709	733	709	733	732	712	734	713	732	735	686	735
		月平均値	(ppm)	0.003	0.003	0.004	0.004	0.003	0.003	0.003	0.012	0.008	0.005	0.008	0.006
		1時間値の最高値	(ppm)	0.037	0.075	0.049	0.045	0.027	0.030	0.052	0.146	0.114	0.128	0.097	0.106
		日平均値の最高値	(ppm)	0.008	0.020	0.018	0.018	0.009	0.009	0.009	0.068	0.028	0.033	0.039	0.025

一酸化窒素

(NO: 月間値)

都道府県名 大阪府

市(区)町村	測定局名	項目	平成 23年										平成 24年		
			4月	5月	6月	7月	8月	9月	10月	11月	12月	1月	2月	3月	
堺市堺区	三宝	有効測定日数	(日)	30	23	23	31	31	30	31	30	31	31	29	31
		測定時間	(時間)	710	555	552	733	734	709	733	712	735	730	685	733
		月平均値	(ppm)	0.005	0.004	0.009	0.008	0.005	0.005	0.005	0.015	0.014	0.008	0.011	0.010
		1時間値の最高値	(ppm)	0.048	0.070	0.045	0.053	0.037	0.033	0.057	0.156	0.173	0.194	0.119	0.134
		日平均値の最高値	(ppm)	0.012	0.024	0.024	0.025	0.012	0.012	0.011	0.081	0.041	0.040	0.042	0.042
堺市南区	若松台	有効測定日数	(日)	30	31	30	31	31	30	31	30	31	31	29	31
		測定時間	(時間)	706	730	707	727	729	707	727	707	728	734	685	735
		月平均値	(ppm)	0.001	0.001	0.002	0.002	0.001	0.001	0.002	0.004	0.002	0.001	0.002	0.002
		1時間値の最高値	(ppm)	0.018	0.026	0.033	0.026	0.013	0.018	0.015	0.048	0.017	0.037	0.055	0.045
		日平均値の最高値	(ppm)	0.004	0.006	0.009	0.008	0.003	0.004	0.003	0.021	0.005	0.008	0.012	0.012
堺市東区	登美丘	有効測定日数	(日)	30	31	28	31	31	30	31	30	31	31	29	31
		測定時間	(時間)	711	736	663	733	735	710	734	708	732	736	686	732
		月平均値	(ppm)	0.001	0.001	0.003	0.003	0.002	0.001	0.001	0.005	0.003	0.002	0.004	0.003
		1時間値の最高値	(ppm)	0.029	0.047	0.039	0.051	0.021	0.019	0.037	0.096	0.091	0.050	0.083	0.063
		日平均値の最高値	(ppm)	0.004	0.012	0.016	0.016	0.005	0.006	0.004	0.028	0.017	0.012	0.022	0.020

一酸化窒素

(NO: 月間値)

都道府県名 大阪府

市(区)町村	測定局名	項目	平成 23年										平成 24年		
			4月	5月	6月	7月	8月	9月	10月	11月	12月	1月	2月	3月	
豊中市	千成	有効測定日数	(日)	30	31	30	29	28	30	22	9	31	31	29	29
		測定時間	(時間)	713	736	711	712	691	707	536	225	737	736	685	708
		月平均値	(ppm)	0.006	0.004	0.005	0.006	0.005	0.004	0.004	0.026	0.015	0.009	0.010	0.008
		1時間値の最高値	(ppm)	0.059	0.054	0.037	0.037	0.052	0.055	0.055	0.205	0.171	0.142	0.110	0.127
		日平均値の最高値	(ppm)	0.014	0.014	0.012	0.015	0.011	0.009	0.014	0.069	0.055	0.036	0.047	0.033
池田市	池田市立南畑会館	有効測定日数	(日)	29	31	30	31	31	30	31	30	31	31	28	30
		測定時間	(時間)	687	735	711	736	734	707	735	709	735	736	676	730
		月平均値	(ppm)	0.001	0.001	0.001	0.002	0.001	0.001	0.001	0.003	0.004	0.002	0.002	0.003
		1時間値の最高値	(ppm)	0.021	0.012	0.022	0.019	0.010	0.010	0.011	0.086	0.062	0.035	0.048	0.061
		日平均値の最高値	(ppm)	0.003	0.003	0.004	0.007	0.003	0.002	0.002	0.033	0.019	0.008	0.011	0.019
吹田市	吹田市垂水	有効測定日数	(日)	28	31	30	31	31	30	31	30	31	31	29	29
		測定時間	(時間)	687	740	714	739	740	715	740	715	739	740	692	711
		月平均値	(ppm)	0.003	0.002	0.003	0.004	0.003	0.003	0.003	0.014	0.014	0.007	0.008	0.008
		1時間値の最高値	(ppm)	0.049	0.040	0.029	0.040	0.030	0.021	0.060	0.212	0.181	0.156	0.106	0.133
		日平均値の最高値	(ppm)	0.012	0.011	0.008	0.013	0.010	0.006	0.012	0.071	0.055	0.039	0.037	0.032

一酸化窒素

(NO: 月間値)

都道府県名 大阪府

市(区)町村	測定局名	項目	平成 23年										平成 24年		
			4月	5月	6月	7月	8月	9月	10月	11月	12月	1月	2月	3月	
高槻市	高槻南	有効測定日数	(日)	30	31	30	31	31	30	31	30	28	31	29	31
		測定時間	(時間)	711	735	710	736	732	712	736	711	706	736	685	735
		月平均値	(ppm)	0.003	0.002	0.003	0.004	0.003	0.002	0.003	0.010	0.010	0.006	0.006	0.006
		1時間値の最高値	(ppm)	0.045	0.033	0.041	0.051	0.029	0.037	0.043	0.111	0.129	0.127	0.086	0.080
		日平均値の最高値	(ppm)	0.008	0.006	0.010	0.013	0.008	0.006	0.009	0.042	0.035	0.026	0.022	0.021
高槻市	高槻北	有効測定日数	(日)	30	31	30	31	31	30	29	29	31	31	29	4
		測定時間	(時間)	715	740	711	739	739	717	716	709	740	740	689	110
		月平均値	(ppm)	0.003	0.002	0.002	0.003	0.002	0.003	0.003	0.007	0.006	0.004	0.005	0.004
		1時間値の最高値	(ppm)	0.071	0.040	0.035	0.088	0.027	0.035	0.074	0.115	0.116	0.120	0.096	0.041
		日平均値の最高値	(ppm)	0.007	0.008	0.008	0.010	0.006	0.005	0.010	0.047	0.018	0.014	0.026	0.009
貝塚市	貝塚市消防署	有効測定日数	(日)	30	31	30	31	31	23	31	23	31	30	29	31
		測定時間	(時間)	712	734	712	734	729	548	735	566	735	725	683	734
		月平均値	(ppm)	0.001	0.002	0.002	0.001	0.001	0.001	0.001	0.004	0.002	0.002	0.003	0.003
		1時間値の最高値	(ppm)	0.021	0.050	0.029	0.021	0.013	0.020	0.013	0.056	0.035	0.054	0.051	0.074
		日平均値の最高値	(ppm)	0.004	0.008	0.008	0.006	0.003	0.003	0.002	0.026	0.005	0.017	0.016	0.020

一酸化窒素

(NO: 月間値)

都道府県名 大阪府

市(区)町村	測定局名	項目	平成 23年										平成 24年		
			4月	5月	6月	7月	8月	9月	10月	11月	12月	1月	2月	3月	
守口市	第三測定局(錦)	有効測定日数	(日)	30	30	30	31	31	30	31	30	31	27	29	31
		測定時間	(時間)	714	732	714	739	736	714	737	714	738	660	687	737
		月平均値	(ppm)	0.009	0.007	0.008	0.008	0.008	0.007	0.008	0.022	0.025	0.021	0.023	0.016
		1時間値の最高値	(ppm)	0.081	0.056	0.056	0.070	0.079	0.044	0.074	0.218	0.299	0.227	0.178	0.191
		日平均値の最高値	(ppm)	0.022	0.017	0.016	0.025	0.021	0.013	0.020	0.071	0.081	0.070	0.081	0.049
枚方市	楠葉	有効測定日数	(日)	30	31	30	31	31	29	31	30	31	31	29	31
		測定時間	(時間)	710	735	709	730	735	701	732	711	734	733	684	735
		月平均値	(ppm)	0.004	0.002	0.003	0.004	0.003	0.004	0.005	0.015	0.012	0.008	0.007	0.006
		1時間値の最高値	(ppm)	0.045	0.022	0.039	0.031	0.028	0.045	0.068	0.163	0.126	0.090	0.065	0.072
		日平均値の最高値	(ppm)	0.011	0.006	0.011	0.010	0.008	0.008	0.016	0.071	0.038	0.037	0.028	0.025
枚方市	枚方市役所	有効測定日数	(日)	30	31	30	30	31	30	30	29	31	28	28	31
		測定時間	(時間)	708	729	705	724	726	713	725	702	730	703	681	730
		月平均値	(ppm)	0.002	0.002	0.003	0.004	0.002	0.002	0.003	0.010	0.011	0.007	0.006	0.005
		1時間値の最高値	(ppm)	0.028	0.030	0.040	0.041	0.024	0.022	0.031	0.128	0.126	0.116	0.100	0.080
		日平均値の最高値	(ppm)	0.005	0.009	0.011	0.013	0.006	0.007	0.007	0.044	0.035	0.029	0.019	0.022

一酸化窒素

(NO: 月間値)

都道府県名 大阪府

市(区)町村	測定局名	項目	平成 23年										平成 24年		
			4月	5月	6月	7月	8月	9月	10月	11月	12月	1月	2月	3月	
八尾市	八尾保健所	有効測定日数	(日)	30	31	29	31	31	29	31	30	31	31	29	30
		測定時間	(時間)	708	727	703	726	732	700	735	711	729	728	684	724
		月平均値	(ppm)	0.002	0.002	0.004	0.004	0.003	0.003	0.004	0.015	0.010	0.007	0.008	0.007
		1時間値の最高値	(ppm)	0.056	0.033	0.046	0.046	0.024	0.037	0.055	0.169	0.142	0.101	0.080	0.128
		日平均値の最高値	(ppm)	0.017	0.012	0.012	0.014	0.006	0.008	0.011	0.086	0.033	0.037	0.029	0.025
八尾市	水越	有効測定日数	(日)	30	31	28	31	31	29	31	30	31	31	29	31
		測定時間	(時間)	710	733	673	734	735	701	733	709	733	727	686	732
		月平均値	(ppm)	0.002	0.001	0.002	0.002	0.001	0.001	0.002	0.006	0.004	0.003	0.004	0.003
		1時間値の最高値	(ppm)	0.051	0.026	0.021	0.044	0.020	0.021	0.033	0.084	0.097	0.069	0.056	0.099
		日平均値の最高値	(ppm)	0.008	0.008	0.007	0.009	0.004	0.005	0.006	0.032	0.016	0.019	0.015	0.020
泉佐野市	佐野中学校	有効測定日数	(日)	30	31	30	31	30	30	31	30	31	31	27	31
		測定時間	(時間)	712	735	711	734	732	708	733	711	734	735	670	730
		月平均値	(ppm)	0.002	0.002	0.003	0.002	0.001	0.002	0.002	0.005	0.002	0.002	0.004	0.004
		1時間値の最高値	(ppm)	0.034	0.033	0.040	0.021	0.021	0.019	0.024	0.079	0.033	0.051	0.058	0.057
		日平均値の最高値	(ppm)	0.006	0.009	0.010	0.006	0.003	0.005	0.005	0.036	0.008	0.013	0.015	0.021

一酸化窒素

(NO: 月間値)

都道府県名 大阪府

市(区)町村	測定局名	項目	平成 23年										平成 24年		
			4月	5月	6月	7月	8月	9月	10月	11月	12月	1月	2月	3月	
河内長野市	三日市公民館	有効測定日数	(日)	30	31	29	31	31	30	31	30	31	31	28	31
		測定時間	(時間)	703	731	694	732	730	703	731	707	729	730	686	733
		月平均値	(ppm)	0.001	0.001	0.001	0.001	0.001	0.001	0.001	0.002	0.002	0.001	0.002	0.001
		1時間値の最高値	(ppm)	0.011	0.011	0.017	0.014	0.007	0.016	0.014	0.043	0.030	0.030	0.033	0.034
		日平均値の最高値	(ppm)	0.002	0.003	0.003	0.005	0.002	0.003	0.002	0.012	0.004	0.005	0.010	0.006
松原市	大塚高校	有効測定日数	(日)	30	31	30	29	31	30	31	30	31	30	29	31
		測定時間	(時間)	711	735	712	707	735	712	736	713	734	730	688	737
		月平均値	(ppm)	0.005	0.004	0.008	0.009	0.005	0.004	0.005	0.009	0.015	0.010	0.014	0.010
		1時間値の最高値	(ppm)	0.043	0.056	0.054	0.070	0.036	0.075	0.091	0.111	0.125	0.097	0.129	0.111
		日平均値の最高値	(ppm)	0.009	0.024	0.021	0.023	0.011	0.012	0.019	0.037	0.039	0.024	0.036	0.045
大東市	大東市役所	有効測定日数	(日)	30	31	30	31	31	29	31	30	31	30	29	30
		測定時間	(時間)	708	735	711	736	735	707	736	711	735	723	684	726
		月平均値	(ppm)	0.002	0.001	0.002	0.003	0.002	0.001	0.002	0.009	0.010	0.005	0.003	0.003
		1時間値の最高値	(ppm)	0.043	0.026	0.025	0.031	0.016	0.022	0.042	0.118	0.133	0.113	0.035	0.046
		日平均値の最高値	(ppm)	0.007	0.010	0.009	0.010	0.005	0.004	0.008	0.042	0.033	0.021	0.015	0.009

一酸化窒素

(NO: 月間値)

都道府県名 大阪府

市(区)町村	測定局名	項目	平成 23年										平成 24年		
			4月	5月	6月	7月	8月	9月	10月	11月	12月	1月	2月	3月	
門真市	門真市役所	有効測定日数	(日)	30	26	30	31	31	16	31	30	31	31	29	30
		測定時間	(時間)	708	642	708	732	734	384	733	710	733	733	679	729
		月平均値	(ppm)	0.004	0.003	0.004	0.004	0.003	0.002	0.003	0.011	0.014	0.008	0.009	0.007
		1時間値の最高値	(ppm)	0.047	0.034	0.031	0.035	0.021	0.022	0.047	0.128	0.176	0.130	0.122	0.100
		日平均値の最高値	(ppm)	0.008	0.008	0.012	0.015	0.006	0.004	0.010	0.045	0.048	0.034	0.033	0.024
門真市	門真市南	有効測定日数	(日)	30	31	30	31	31	30	31	0	0	1	29	30
		測定時間	(時間)	708	733	709	730	734	710	730	10	0	31	684	730
		月平均値	(ppm)	0.004	0.003	0.004	0.004	0.003	0.003	0.003	0.016	-	0.017	0.011	0.008
		1時間値の最高値	(ppm)	0.047	0.048	0.043	0.042	0.024	0.027	0.034	0.031	-	0.095	0.142	0.111
		日平均値の最高値	(ppm)	0.011	0.014	0.012	0.016	0.007	0.007	0.010	-	-	0.018	0.042	0.027
高石市	高石中学校	有効測定日数	(日)	29	31	30	31	31	30	31	30	31	30	29	31
		測定時間	(時間)	708	735	711	736	734	708	736	709	736	725	686	731
		月平均値	(ppm)	0.002	0.002	0.003	0.004	0.002	0.002	0.002	0.008	0.005	0.004	0.006	0.004
		1時間値の最高値	(ppm)	0.048	0.061	0.038	0.047	0.021	0.023	0.038	0.131	0.091	0.077	0.086	0.077
		日平均値の最高値	(ppm)	0.007	0.016	0.021	0.017	0.008	0.006	0.006	0.041	0.026	0.027	0.027	0.024

一酸化窒素

(NO: 月間値)

都道府県名 大阪府

市(区)町村	測定局名	項目	平成 23年										平成 24年		
			4月	5月	6月	7月	8月	9月	10月	11月	12月	1月	2月	3月	
東大阪市	東大阪市旭町庁舎	有効測定日数	(日)	30	31	29	31	31	30	31	30	31	31	29	31
		測定時間	(時間)	711	735	704	733	734	708	734	711	729	735	687	731
		月平均値	(ppm)	0.002	0.001	0.002	0.002	0.001	0.001	0.001	0.008	0.008	0.005	0.006	0.004
		1時間値の最高値	(ppm)	0.044	0.033	0.019	0.032	0.018	0.022	0.054	0.124	0.239	0.211	0.086	0.094
		日平均値の最高値	(ppm)	0.006	0.008	0.006	0.009	0.003	0.005	0.006	0.047	0.034	0.025	0.021	0.019
泉南市	泉南市役所	有効測定日数	(日)	30	31	30	31	31	30	31	30	31	30	29	31
		測定時間	(時間)	710	736	710	735	731	708	736	711	734	728	680	732
		月平均値	(ppm)	0.002	0.003	0.003	0.003	0.003	0.003	0.003	0.006	0.003	0.003	0.005	0.004
		1時間値の最高値	(ppm)	0.026	0.033	0.033	0.022	0.018	0.029	0.045	0.072	0.039	0.044	0.059	0.052
		日平均値の最高値	(ppm)	0.005	0.009	0.008	0.008	0.006	0.006	0.007	0.032	0.009	0.014	0.023	0.019
交野市	交野市役所	有効測定日数	(日)	30	31	28	31	31	30	31	29	30	31	29	29
		測定時間	(時間)	715	736	681	740	738	712	739	709	734	740	690	730
		月平均値	(ppm)	0.002	0.001	0.002	0.003	0.002	0.002	0.002	0.008	0.010	0.005	0.006	0.004
		1時間値の最高値	(ppm)	0.033	0.028	0.025	0.032	0.016	0.018	0.034	0.123	0.113	0.104	0.100	0.079
		日平均値の最高値	(ppm)	0.005	0.009	0.009	0.011	0.006	0.004	0.007	0.032	0.035	0.024	0.027	0.017

一酸化窒素

(NO: 月間値)

都道府県名 大阪府

市(区)町村	測定局名	項目	平成 23年										平成 24年		
			4月	5月	6月	7月	8月	9月	10月	11月	12月	1月	2月	3月	
大阪市北区	梅田新道	有効測定日数	(日)	30	31	30	31	31	30	31	30	31	31	29	31
		測定時間	(時間)	717	741	717	738	740	717	741	717	741	740	694	740
		月平均値	(ppm)	0.013	0.011	0.019	0.019	0.013	0.012	0.010	0.024	0.029	0.020	0.022	0.017
		1時間値の最高値	(ppm)	0.083	0.093	0.109	0.091	0.065	0.063	0.066	0.180	0.213	0.140	0.162	0.127
		日平均値の最高値	(ppm)	0.025	0.048	0.041	0.042	0.026	0.024	0.024	0.090	0.061	0.049	0.065	0.044
大阪市西淀川区	出来島小学校	有効測定日数	(日)	27	31	30	31	31	30	30	30	31	31	29	31
		測定時間	(時間)	677	739	716	741	738	716	737	716	742	730	688	735
		月平均値	(ppm)	0.022	0.015	0.024	0.025	0.018	0.016	0.014	0.028	0.031	0.021	0.025	0.023
		1時間値の最高値	(ppm)	0.128	0.139	0.120	0.130	0.107	0.115	0.091	0.287	0.164	0.123	0.239	0.241
		日平均値の最高値	(ppm)	0.053	0.051	0.052	0.051	0.036	0.034	0.036	0.113	0.074	0.051	0.092	0.065
大阪市住之江区	北粉浜小学校	有効測定日数	(日)	30	31	30	31	31	30	31	30	31	31	27	31
		測定時間	(時間)	713	740	714	737	740	716	739	715	739	741	663	738
		月平均値	(ppm)	0.018	0.016	0.028	0.026	0.017	0.017	0.017	0.029	0.030	0.025	0.026	0.025
		1時間値の最高値	(ppm)	0.130	0.147	0.119	0.122	0.081	0.087	0.112	0.178	0.217	0.129	0.226	0.165
		日平均値の最高値	(ppm)	0.030	0.054	0.059	0.057	0.038	0.032	0.036	0.083	0.063	0.043	0.057	0.064

一酸化窒素

(NO: 月間値)

都道府県名 大阪府

市(区)町村	測定局名	項目	平成 23年										平成 24年		
			4月	5月	6月	7月	8月	9月	10月	11月	12月	1月	2月	3月	
大阪市東成区	今里交差点	有効測定日数	(日)	30	31	30	31	31	30	31	30	31	31	29	31
		測定時間	(時間)	718	741	716	740	741	718	741	716	741	740	693	737
		月平均値	(ppm)	0.024	0.018	0.028	0.029	0.023	0.022	0.021	0.035	0.041	0.032	0.034	0.029
		1時間値の最高値	(ppm)	0.100	0.123	0.120	0.111	0.114	0.113	0.116	0.185	0.207	0.175	0.146	0.216
		日平均値の最高値	(ppm)	0.038	0.050	0.051	0.055	0.041	0.040	0.045	0.104	0.077	0.066	0.072	0.066
大阪市鶴見区	茨田中学校	有効測定日数	(日)	30	31	30	31	31	30	31	30	31	31	29	31
		測定時間	(時間)	717	741	716	741	738	716	738	714	740	739	692	736
		月平均値	(ppm)	0.022	0.016	0.023	0.024	0.019	0.017	0.018	0.038	0.044	0.033	0.032	0.028
		1時間値の最高値	(ppm)	0.214	0.209	0.141	0.110	0.086	0.103	0.204	0.316	0.405	0.367	0.286	0.225
		日平均値の最高値	(ppm)	0.044	0.043	0.045	0.056	0.037	0.036	0.036	0.104	0.095	0.097	0.087	0.060
大阪市住之江区	住之江交差点	有効測定日数	(日)	30	31	30	31	31	30	31	30	31	31	29	31
		測定時間	(時間)	717	739	715	739	741	715	740	714	741	739	693	738
		月平均値	(ppm)	0.023	0.019	0.030	0.031	0.025	0.023	0.019	0.033	0.038	0.029	0.033	0.031
		1時間値の最高値	(ppm)	0.118	0.165	0.150	0.140	0.109	0.103	0.130	0.185	0.190	0.216	0.222	0.205
		日平均値の最高値	(ppm)	0.044	0.060	0.064	0.059	0.047	0.051	0.040	0.104	0.080	0.065	0.074	0.096

一酸化窒素

(NO: 月間値)

都道府県名 大阪府

市(区)町村	測定局名	項目	平成 23年										平成 24年		
			4月	5月	6月	7月	8月	9月	10月	11月	12月	1月	2月	3月	
堺市	中環	有効測定日数	(日)	30	31	30	31	31	30	31	30	24	30	29	31
		測定時間	(時間)	709	734	712	733	734	712	734	711	600	722	686	735
		月平均値	(ppm)	0.021	0.014	0.022	0.023	0.020	0.020	0.020	0.035	0.031	0.027	0.032	0.025
		1時間値の最高値	(ppm)	0.150	0.127	0.120	0.125	0.097	0.102	0.137	0.246	0.218	0.228	0.268	0.169
		日平均値の最高値	(ppm)	0.034	0.038	0.036	0.047	0.042	0.035	0.043	0.123	0.077	0.078	0.080	0.065
堺市西区	湾岸	有効測定日数	(日)	30	31	30	31	31	30	31	30	31	31	29	31
		測定時間	(時間)	710	735	711	731	733	710	730	709	734	731	687	735
		月平均値	(ppm)	0.008	0.009	0.013	0.011	0.006	0.008	0.010	0.019	0.018	0.013	0.018	0.016
		1時間値の最高値	(ppm)	0.125	0.188	0.119	0.085	0.063	0.112	0.103	0.151	0.135	0.120	0.193	0.124
		日平均値の最高値	(ppm)	0.019	0.062	0.042	0.034	0.017	0.031	0.025	0.071	0.044	0.044	0.052	0.044
堺市北区	常磐浜寺	有効測定日数	(日)	30	31	30	31	31	30	31	30	31	31	29	31
		測定時間	(時間)	707	733	711	733	732	708	732	710	735	732	689	732
		月平均値	(ppm)	0.004	0.004	0.008	0.008	0.005	0.005	0.006	0.015	0.015	0.009	0.012	0.008
		1時間値の最高値	(ppm)	0.053	0.077	0.067	0.052	0.043	0.041	0.065	0.150	0.202	0.144	0.123	0.102
		日平均値の最高値	(ppm)	0.009	0.024	0.028	0.027	0.014	0.010	0.016	0.062	0.039	0.027	0.044	0.033

一酸化窒素

(NO: 月間値)

都道府県名 大阪府

市(区)町村	測定局名	項目	平成 23年										平成 24年		
			4月	5月	6月	7月	8月	9月	10月	11月	12月	1月	2月	3月	
豊中市	豊中市役所	有効測定日数 (日)	30	31	30	31	31	30	31	30	31	31	31	26	31
		測定時間 (時間)	713	735	713	736	737	708	737	711	736	735	638	736	
		月平均値 (ppm)	0.011	0.009	0.010	0.011	0.009	0.007	0.011	0.023	0.023	0.016	0.020	0.017	
		1時間値の最高値 (ppm)	0.074	0.072	0.037	0.055	0.033	0.035	0.051	0.201	0.190	0.117	0.130	0.125	
		日平均値の最高値 (ppm)	0.020	0.020	0.016	0.027	0.017	0.015	0.020	0.077	0.069	0.044	0.045	0.041	
豊中市	千里	有効測定日数 (日)	30	31	28	31	18	10	31	30	31	31	27	31	
		測定時間 (時間)	711	735	692	738	445	245	736	713	736	736	659	738	
		月平均値 (ppm)	0.013	0.010	0.017	0.020	0.014	0.010	0.010	0.024	0.024	0.018	0.020	0.019	
		1時間値の最高値 (ppm)	0.096	0.078	0.089	0.085	0.070	0.080	0.075	0.201	0.278	0.215	0.190	0.197	
		日平均値の最高値 (ppm)	0.028	0.038	0.042	0.050	0.029	0.015	0.023	0.076	0.077	0.054	0.056	0.057	
吹田市	吹田簡易裁判所	有効測定日数 (日)	29	31	0	3	31	30	31	30	31	31	29	31	
		測定時間 (時間)	703	736	0	75	736	710	736	712	734	736	688	736	
		月平均値 (ppm)	0.011	0.006	-	0.010	0.011	0.014	0.017	0.032	0.025	0.017	0.020	0.020	
		1時間値の最高値 (ppm)	0.126	0.069	-	0.057	0.072	0.094	0.104	0.228	0.234	0.197	0.170	0.209	
		日平均値の最高値 (ppm)	0.028	0.013	-	0.016	0.028	0.033	0.045	0.097	0.071	0.060	0.062	0.045	

一酸化窒素

(NO: 月間値)

都道府県名 大阪府

市(区)町村	測定局名	項目	平成 23年										平成 24年		
			4月	5月	6月	7月	8月	9月	10月	11月	12月	1月	2月	3月	
枚方市	招提	有効測定日数	(日)	30	31	27	31	31	30	31	30	31	31	28	31
		測定時間	(時間)	714	742	658	737	739	715	738	716	739	737	683	739
		月平均値	(ppm)	0.036	0.028	0.033	0.029	0.029	0.031	0.040	0.060	0.052	0.045	0.044	0.037
		1時間値の最高値	(ppm)	0.215	0.177	0.162	0.156	0.149	0.177	0.203	0.274	0.393	0.313	0.344	0.212
		日平均値の最高値	(ppm)	0.083	0.059	0.066	0.066	0.058	0.059	0.090	0.131	0.113	0.114	0.114	0.070
枚方市	中振	有効測定日数	(日)	30	31	30	31	31	30	31	30	31	31	29	31
		測定時間	(時間)	706	736	707	731	734	711	734	710	733	733	686	727
		月平均値	(ppm)	0.025	0.019	0.021	0.019	0.021	0.024	0.027	0.040	0.035	0.026	0.029	0.027
		1時間値の最高値	(ppm)	0.152	0.118	0.126	0.149	0.105	0.128	0.171	0.199	0.224	0.270	0.169	0.163
		日平均値の最高値	(ppm)	0.060	0.036	0.048	0.042	0.046	0.048	0.062	0.093	0.081	0.075	0.072	0.052
八尾市	太子堂	有効測定日数	(日)	30	31	30	31	31	30	24	30	31	31	29	31
		測定時間	(時間)	711	731	705	732	732	704	578	709	732	730	687	726
		月平均値	(ppm)	0.011	0.010	0.015	0.013	0.010	0.011	0.013	0.028	0.023	0.019	0.022	0.018
		1時間値の最高値	(ppm)	0.104	0.099	0.091	0.104	0.090	0.085	0.129	0.242	0.207	0.153	0.140	0.159
		日平均値の最高値	(ppm)	0.035	0.043	0.035	0.039	0.021	0.027	0.032	0.119	0.053	0.074	0.054	0.050

一酸化窒素

(NO: 月間値)

都道府県名 大阪府

市(区)町村	測定局名	項目	平成 23年										平成 24年		
			4月	5月	6月	7月	8月	9月	10月	11月	12月	1月	2月	3月	
松原市	松原北小学校	有効測定日数	(日)	29	26	30	25	26	30	31	30	30	31	24	31
		測定時間	(時間)	699	624	711	602	623	704	735	710	731	734	607	732
		月平均値	(ppm)	0.010	0.008	0.013	0.014	0.009	0.007	0.011	0.021	0.024	0.016	0.020	0.016
		1時間値の最高値	(ppm)	0.149	0.087	0.064	0.097	0.041	0.058	0.073	0.165	0.208	0.125	0.132	0.148
		日平均値の最高値	(ppm)	0.023	0.030	0.033	0.032	0.020	0.017	0.026	0.077	0.054	0.041	0.050	0.053
柏原市	西名阪柏原旭ヶ丘	有効測定日数	(日)	30	31	30	31	31	29	31	30	31	31	29	24
		測定時間	(時間)	716	739	715	740	739	711	739	716	740	739	692	592
		月平均値	(ppm)	0.025	0.024	0.043	0.037	0.031	0.031	0.033	0.042	0.042	0.036	0.036	0.032
		1時間値の最高値	(ppm)	0.127	0.104	0.135	0.102	0.104	0.120	0.198	0.239	0.336	0.318	0.219	0.274
		日平均値の最高値	(ppm)	0.053	0.067	0.075	0.074	0.057	0.057	0.072	0.091	0.129	0.095	0.083	0.071
摂津市	摂津市役所	有効測定日数	(日)	30	31	30	31	31	30	31	30	31	27	29	31
		測定時間	(時間)	710	736	710	736	735	706	736	708	736	651	686	731
		月平均値	(ppm)	0.017	0.011	0.018	0.020	0.013	0.014	0.017	0.032	0.042	0.031	0.031	0.026
		1時間値の最高値	(ppm)	0.091	0.100	0.084	0.102	0.084	0.093	0.116	0.220	0.238	0.217	0.163	0.185
		日平均値の最高値	(ppm)	0.037	0.035	0.035	0.041	0.034	0.033	0.047	0.086	0.092	0.076	0.071	0.054

窒素酸化物

(NOx:月間値)

都道府県名 大阪府

市(区)町村	測定局名	項目	平成 23年										平成 24年		
			4月	5月	6月	7月	8月	9月	10月	11月	12月	1月	2月	3月	
大阪市東成区	国設大阪	有効測定日数	(日)	30	31	30	31	31	30	31	30	31	31	29	30
		測定時間	(時間)	707	731	708	733	727	708	730	705	729	728	681	724
		月平均値	(ppm)	0.029	0.023	0.028	0.023	0.020	0.022	0.027	0.040	0.037	0.027	0.032	0.032
		1時間値の最高値	(ppm)	0.100	0.075	0.083	0.079	0.061	0.073	0.083	0.262	0.212	0.138	0.154	0.134
		日平均値の最高値	(ppm)	0.064	0.039	0.047	0.042	0.031	0.038	0.051	0.113	0.081	0.057	0.089	0.056
		月平均値NO2/(NO+NO2)	(%)	85.7	87.7	81.2	75.7	80.7	81.2	84.9	68.7	65.4	77.6	74.7	78.4
大阪市北区	菅北小学校	有効測定日数	(日)	30	31	30	29	30	30	31	30	31	31	19	31
		測定時間	(時間)	716	738	715	714	730	714	739	718	740	740	472	738
		月平均値	(ppm)	0.030	0.023	0.026	0.022	0.020	0.019	0.024	0.039	0.035	0.028	0.031	0.033
		1時間値の最高値	(ppm)	0.110	0.075	0.076	0.067	0.070	0.061	0.076	0.279	0.216	0.178	0.160	0.184
		日平均値の最高値	(ppm)	0.062	0.037	0.038	0.035	0.033	0.032	0.050	0.121	0.076	0.068	0.095	0.060
		月平均値NO2/(NO+NO2)	(%)	83.4	85.2	80.5	75.2	79.1	79.8	83.1	65.1	63.2	74.3	72.7	75.4
大阪市此花区	此花区役所	有効測定日数	(日)	30	30	30	31	31	30	30	30	31	31	29	31
		測定時間	(時間)	718	725	718	739	740	716	731	714	740	741	693	737
		月平均値	(ppm)	0.038	0.028	0.032	0.023	0.024	0.026	0.035	0.051	0.043	0.033	0.041	0.043
		1時間値の最高値	(ppm)	0.163	0.109	0.149	0.087	0.097	0.085	0.110	0.285	0.265	0.195	0.266	0.358
		日平均値の最高値	(ppm)	0.091	0.047	0.059	0.039	0.038	0.042	0.070	0.142	0.099	0.078	0.123	0.084
		月平均値NO2/(NO+NO2)	(%)	71.2	76.3	73.6	69.6	70.5	68.4	71.7	56.7	52.1	63.9	58.4	63.5

窒素酸化物

(NOx:月間値)

都道府県名 大阪府

市(区)町村	測定局名	項目	平成 23年										平成 24年		
			4月	5月	6月	7月	8月	9月	10月	11月	12月	1月	2月	3月	
大阪市生野区	勝山中学校	有効測定日数	(日)	30	31	30	31	31	30	31	30	31	31	29	31
		測定時間	(時間)	717	742	718	740	739	716	740	715	741	740	691	735
		月平均値	(ppm)	0.031	0.024	0.028	0.023	0.020	0.020	0.026	0.040	0.037	0.029	0.033	0.032
		1時間値の最高値	(ppm)	0.097	0.069	0.080	0.076	0.057	0.054	0.074	0.229	0.201	0.165	0.206	0.144
		日平均値の最高値	(ppm)	0.062	0.041	0.045	0.037	0.032	0.032	0.050	0.124	0.078	0.068	0.089	0.058
		月平均値NO2/(NO+NO2)	(%)	77.6	80.2	78.3	71.9	76.6	78.3	81.9	67.3	62.5	73.9	71.6	74.8
大阪市旭区	大宮中学校	有効測定日数	(日)	30	31	30	31	31	30	31	30	31	29	29	31
		測定時間	(時間)	716	739	717	741	738	716	739	715	740	711	689	739
		月平均値	(ppm)	0.031	0.024	0.026	0.022	0.020	0.020	0.028	0.044	0.039	0.031	0.033	0.034
		1時間値の最高値	(ppm)	0.124	0.090	0.081	0.110	0.073	0.077	0.080	0.275	0.237	0.161	0.156	0.224
		日平均値の最高値	(ppm)	0.060	0.038	0.040	0.039	0.030	0.037	0.057	0.116	0.089	0.072	0.090	0.067
		月平均値NO2/(NO+NO2)	(%)	80.0	82.9	78.7	71.1	74.3	72.5	76.6	59.5	57.1	68.1	68.1	68.9
大阪市城東区	聖賢小学校	有効測定日数	(日)	30	31	30	31	31	30	31	30	31	31	29	31
		測定時間	(時間)	717	740	716	742	736	718	741	715	740	739	690	741
		月平均値	(ppm)	0.027	0.020	0.023	0.020	0.018	0.018	0.021	0.035	0.034	0.027	0.030	0.029
		1時間値の最高値	(ppm)	0.107	0.069	0.070	0.074	0.056	0.063	0.076	0.250	0.245	0.203	0.177	0.169
		日平均値の最高値	(ppm)	0.054	0.035	0.040	0.035	0.030	0.030	0.039	0.108	0.074	0.064	0.091	0.055
		月平均値NO2/(NO+NO2)	(%)	82.6	83.8	78.1	71.1	74.7	75.5	79.7	62.0	61.9	74.6	71.8	74.5

窒素酸化物

(NOx:月間値)

都道府県名 大阪府

市(区)町村	測定局名	項目	平成 23年										平成 24年		
			4月	5月	6月	7月	8月	9月	10月	11月	12月	1月	2月	3月	
大阪市西区	九条南小学校	有効測定日数	(日)	30	31	30	31	31	30	31	30	31	31	20	31
		測定時間	(時間)	717	739	717	741	737	714	741	709	738	741	494	738
		月平均値	(ppm)	0.036	0.027	0.033	0.027	0.023	0.025	0.031	0.049	0.045	0.034	0.040	0.041
		1時間値の最高値	(ppm)	0.151	0.098	0.098	0.093	0.075	0.085	0.110	0.272	0.234	0.216	0.178	0.256
		日平均値の最高値	(ppm)	0.079	0.048	0.053	0.043	0.035	0.043	0.064	0.126	0.096	0.080	0.109	0.083
		月平均値NO2/(NO+NO2)	(%)	79.7	83.6	77.3	70.8	77.0	78.0	81.5	62.9	58.8	72.6	66.1	69.5
大阪市住之江区	南港中央公園	有効測定日数	(日)	30	31	30	31	31	30	31	29	31	31	29	31
		測定時間	(時間)	719	739	718	742	739	713	740	707	740	741	692	732
		月平均値	(ppm)	0.041	0.031	0.036	0.025	0.025	0.028	0.036	0.055	0.045	0.033	0.039	0.040
		1時間値の最高値	(ppm)	0.205	0.148	0.123	0.085	0.092	0.113	0.140	0.321	0.293	0.297	0.255	0.199
		日平均値の最高値	(ppm)	0.114	0.054	0.062	0.036	0.036	0.044	0.090	0.149	0.107	0.116	0.118	0.104
		月平均値NO2/(NO+NO2)	(%)	73.3	80.6	74.3	70.6	75.4	74.2	77.0	58.8	53.1	66.7	62.8	68.0
堺市堺区	少林寺	有効測定日数	(日)	30	31	30	31	31	30	31	30	31	31	29	31
		測定時間	(時間)	709	733	709	733	732	712	734	713	732	735	686	735
		月平均値	(ppm)	0.025	0.022	0.024	0.019	0.016	0.018	0.022	0.037	0.026	0.022	0.029	0.028
		1時間値の最高値	(ppm)	0.094	0.109	0.087	0.067	0.053	0.059	0.091	0.208	0.158	0.193	0.151	0.181
		日平均値の最高値	(ppm)	0.047	0.040	0.042	0.034	0.024	0.027	0.041	0.116	0.059	0.072	0.076	0.070
		月平均値NO2/(NO+NO2)	(%)	88.3	87.9	83.0	78.2	81.9	82.4	86.7	66.9	69.5	78.7	72.7	79.2

窒素酸化物

(NOx:月間値)

都道府県名 大阪府

市(区)町村	測定局名	項目	平成 23年										平成 24年		
			4月	5月	6月	7月	8月	9月	10月	11月	12月	1月	2月	3月	
堺市堺区	三宝	有効測定日数	(日)	30	23	23	31	31	30	31	30	31	31	29	31
		測定時間	(時間)	710	555	552	733	734	709	733	712	735	730	685	733
		月平均値	(ppm)	0.029	0.022	0.030	0.025	0.020	0.020	0.026	0.042	0.036	0.030	0.035	0.035
		1時間値の最高値	(ppm)	0.093	0.099	0.089	0.094	0.067	0.062	0.096	0.201	0.216	0.262	0.177	0.209
		日平均値の最高値	(ppm)	0.052	0.044	0.048	0.045	0.033	0.032	0.043	0.129	0.077	0.079	0.080	0.079
		月平均値NO2/(NO+NO2)	(%)	83.5	80.5	71.9	66.9	73.3	77.8	81.9	64.2	61.9	71.5	68.5	72.6
堺市南区	若松台	有効測定日数	(日)	30	31	30	31	31	30	31	30	31	31	29	31
		測定時間	(時間)	706	730	707	727	729	707	727	707	728	734	685	735
		月平均値	(ppm)	0.011	0.011	0.013	0.010	0.008	0.010	0.011	0.016	0.012	0.012	0.016	0.015
		1時間値の最高値	(ppm)	0.066	0.055	0.066	0.044	0.035	0.040	0.054	0.108	0.042	0.097	0.098	0.084
		日平均値の最高値	(ppm)	0.024	0.022	0.026	0.019	0.014	0.020	0.021	0.048	0.021	0.030	0.038	0.034
		月平均値NO2/(NO+NO2)	(%)	88.9	87.8	82.1	78.0	81.4	85.2	85.9	77.6	86.1	88.4	84.4	87.7
堺市東区	登美丘	有効測定日数	(日)	30	31	28	31	31	30	31	30	31	31	29	31
		測定時間	(時間)	711	736	663	733	735	710	734	708	732	736	686	732
		月平均値	(ppm)	0.017	0.014	0.017	0.013	0.010	0.012	0.015	0.023	0.019	0.017	0.022	0.020
		1時間値の最高値	(ppm)	0.086	0.078	0.087	0.071	0.049	0.043	0.086	0.157	0.121	0.110	0.131	0.115
		日平均値の最高値	(ppm)	0.034	0.029	0.038	0.028	0.019	0.025	0.031	0.068	0.040	0.039	0.050	0.047
		月平均値NO2/(NO+NO2)	(%)	93.8	91.1	83.1	79.1	83.0	88.4	91.1	79.2	82.4	87.2	81.8	85.9

窒素酸化物

(NOx:月間値)

都道府県名 大阪府

市(区)町村	測定局名	項目	平成 23年										平成 24年		
			4月	5月	6月	7月	8月	9月	10月	11月	12月	1月	2月	3月	
豊中市	千成	有効測定日数	(日)	30	31	30	29	28	30	22	9	31	31	29	29
		測定時間	(時間)	713	736	711	712	691	707	536	225	737	736	685	708
		月平均値	(ppm)	0.028	0.021	0.024	0.019	0.019	0.018	0.022	0.053	0.036	0.028	0.031	0.028
		1時間値の最高値	(ppm)	0.120	0.081	0.078	0.066	0.092	0.086	0.088	0.273	0.220	0.190	0.176	0.184
		日平均値の最高値	(ppm)	0.060	0.039	0.036	0.034	0.032	0.036	0.045	0.114	0.091	0.071	0.095	0.061
		月平均値NO2/(NO+NO2)	(%)	80.3	82.4	78.2	69.8	73.3	76.5	82.1	51.6	57.8	69.2	67.8	70.6
池田市	池田市立南畑会館	有効測定日数	(日)	29	31	30	31	31	30	31	30	31	31	28	30
		測定時間	(時間)	687	735	711	736	734	707	735	709	735	736	676	730
		月平均値	(ppm)	0.012	0.008	0.010	0.010	0.008	0.007	0.007	0.014	0.014	0.010	0.012	0.014
		1時間値の最高値	(ppm)	0.059	0.044	0.048	0.044	0.033	0.031	0.036	0.134	0.108	0.067	0.090	0.109
		日平均値の最高値	(ppm)	0.025	0.018	0.017	0.019	0.020	0.016	0.017	0.060	0.041	0.028	0.036	0.049
		月平均値NO2/(NO+NO2)	(%)	90.0	92.7	90.8	80.7	89.8	92.0	92.4	75.9	73.5	83.2	82.1	80.7
吹田市	吹田市垂水	有効測定日数	(日)	28	31	30	31	31	30	31	30	31	31	29	29
		測定時間	(時間)	687	740	714	739	740	715	740	715	739	740	692	711
		月平均値	(ppm)	0.027	0.019	0.022	0.019	0.016	0.017	0.023	0.038	0.035	0.027	0.030	0.030
		1時間値の最高値	(ppm)	0.129	0.074	0.068	0.058	0.047	0.059	0.091	0.275	0.219	0.195	0.153	0.188
		日平均値の最高値	(ppm)	0.052	0.034	0.034	0.034	0.029	0.032	0.047	0.114	0.088	0.072	0.082	0.065
		月平均値NO2/(NO+NO2)	(%)	87.7	90.3	85.4	76.9	83.1	83.4	87.1	64.1	61.1	75.0	73.8	73.6

窒素酸化物

(NOx:月間値)

都道府県名 大阪府

市(区)町村	測定局名	項目	平成 23年										平成 24年		
			4月	5月	6月	7月	8月	9月	10月	11月	12月	1月	2月	3月	
高槻市	高槻南	有効測定日数	(日)	30	31	30	31	31	30	31	30	28	31	29	31
		測定時間	(時間)	711	735	710	736	732	712	736	711	706	736	685	735
		月平均値	(ppm)	0.022	0.014	0.016	0.014	0.012	0.012	0.017	0.029	0.026	0.022	0.023	0.024
		1時間値の最高値	(ppm)	0.094	0.060	0.063	0.069	0.051	0.062	0.071	0.148	0.174	0.167	0.126	0.128
		日平均値の最高値	(ppm)	0.041	0.025	0.027	0.029	0.025	0.024	0.043	0.077	0.060	0.057	0.053	0.051
		月平均値NO2/(NO+NO2)	(%)	84.7	86.6	82.1	74.5	79.7	80.4	81.9	64.1	62.6	72.1	73.5	74.0
高槻市	高槻北	有効測定日数	(日)	30	31	30	31	31	30	29	29	31	31	29	4
		測定時間	(時間)	715	740	711	739	739	717	716	709	740	740	689	110
		月平均値	(ppm)	0.016	0.012	0.013	0.011	0.011	0.010	0.012	0.018	0.018	0.014	0.016	0.013
		1時間値の最高値	(ppm)	0.119	0.090	0.070	0.108	0.046	0.065	0.106	0.145	0.153	0.158	0.133	0.075
		日平均値の最高値	(ppm)	0.033	0.031	0.026	0.025	0.017	0.017	0.025	0.072	0.039	0.032	0.057	0.023
		月平均値NO2/(NO+NO2)	(%)	79.7	82.0	81.6	73.7	79.0	75.0	76.9	60.8	64.0	73.2	69.7	68.2
貝塚市	貝塚市消防署	有効測定日数	(日)	30	31	30	31	31	23	31	23	31	30	29	31
		測定時間	(時間)	712	734	712	734	729	548	735	566	735	725	683	734
		月平均値	(ppm)	0.013	0.012	0.013	0.009	0.008	0.009	0.011	0.019	0.011	0.012	0.018	0.018
		1時間値の最高値	(ppm)	0.058	0.077	0.068	0.048	0.030	0.043	0.055	0.093	0.059	0.104	0.102	0.142
		日平均値の最高値	(ppm)	0.027	0.028	0.026	0.018	0.013	0.019	0.020	0.056	0.023	0.047	0.048	0.058
		月平均値NO2/(NO+NO2)	(%)	88.7	85.3	85.9	90.3	89.7	89.6	93.6	77.4	85.5	84.4	81.0	81.5

窒素酸化物

(NOx:月間値)

都道府県名 大阪府

市(区)町村	測定局名	項目	平成 23年										平成 24年		
			4月	5月	6月	7月	8月	9月	10月	11月	12月	1月	2月	3月	
守口市	第三測定局(錦)	有効測定日数	(日)	30	30	30	31	31	30	31	30	31	27	29	31
		測定時間	(時間)	714	732	714	739	736	714	737	714	738	660	687	737
		月平均値	(ppm)	0.028	0.020	0.028	0.023	0.022	0.023	0.028	0.048	0.051	0.046	0.050	0.042
		1時間値の最高値	(ppm)	0.138	0.090	0.093	0.096	0.118	0.081	0.109	0.296	0.357	0.293	0.230	0.259
		日平均値の最高値	(ppm)	0.051	0.031	0.043	0.044	0.038	0.043	0.060	0.119	0.130	0.110	0.136	0.084
		月平均値NO2/(NO+NO2)	(%)	66.4	63.6	71.9	65.1	64.9	68.6	72.5	54.5	51.2	54.5	54.5	60.9
枚方市	楠葉	有効測定日数	(日)	30	31	30	31	31	29	31	30	31	31	29	31
		測定時間	(時間)	710	735	709	730	735	701	732	711	734	733	684	735
		月平均値	(ppm)	0.025	0.017	0.019	0.017	0.016	0.016	0.022	0.036	0.031	0.027	0.027	0.026
		1時間値の最高値	(ppm)	0.084	0.061	0.062	0.051	0.052	0.067	0.094	0.203	0.160	0.126	0.108	0.113
		日平均値の最高値	(ppm)	0.049	0.026	0.029	0.028	0.026	0.026	0.053	0.103	0.066	0.070	0.063	0.052
		月平均値NO2/(NO+NO2)	(%)	85.6	88.3	83.8	75.7	79.1	78.5	79.6	59.8	61.1	69.3	72.8	76.6
枚方市	枚方市役所	有効測定日数	(日)	30	31	30	30	31	30	30	29	31	28	28	31
		測定時間	(時間)	708	729	705	724	726	713	725	702	730	703	681	730
		月平均値	(ppm)	0.023	0.017	0.018	0.016	0.012	0.014	0.019	0.030	0.031	0.026	0.026	0.024
		1時間値の最高値	(ppm)	0.062	0.071	0.065	0.072	0.046	0.068	0.071	0.174	0.173	0.166	0.152	0.127
		日平均値の最高値	(ppm)	0.041	0.031	0.032	0.029	0.025	0.029	0.040	0.081	0.064	0.062	0.058	0.049
		月平均値NO2/(NO+NO2)	(%)	90.6	90.2	84.1	76.9	87.8	83.8	87.0	67.6	64.3	74.6	76.0	78.5

窒素酸化物

(NOx:月間値)

都道府県名 大阪府

市(区)町村	測定局名	項目	平成 23年										平成 24年		
			4月	5月	6月	7月	8月	9月	10月	11月	12月	1月	2月	3月	
八尾市	八尾保健所	有効測定日数	(日)	30	31	29	31	31	29	31	30	31	31	29	30
		測定時間	(時間)	708	727	703	726	732	700	735	711	729	728	684	724
		月平均値	(ppm)	0.021	0.018	0.021	0.017	0.014	0.015	0.021	0.040	0.031	0.026	0.030	0.028
		1時間値の最高値	(ppm)	0.104	0.078	0.081	0.070	0.041	0.076	0.094	0.216	0.185	0.154	0.128	0.186
		日平均値の最高値	(ppm)	0.056	0.034	0.037	0.028	0.026	0.027	0.048	0.137	0.063	0.074	0.067	0.070
		月平均値NO2/(NO+NO2)	(%)	88.6	86.9	81.8	75.8	81.4	79.5	82.4	61.0	67.3	74.6	73.3	75.2
八尾市	水越	有効測定日数	(日)	30	31	28	31	31	29	31	30	31	31	29	31
		測定時間	(時間)	710	733	673	734	735	701	733	709	733	727	686	732
		月平均値	(ppm)	0.014	0.012	0.014	0.011	0.008	0.009	0.012	0.023	0.020	0.017	0.020	0.018
		1時間値の最高値	(ppm)	0.098	0.061	0.055	0.066	0.047	0.044	0.062	0.138	0.149	0.120	0.105	0.151
		日平均値の最高値	(ppm)	0.030	0.028	0.024	0.020	0.016	0.021	0.025	0.068	0.039	0.047	0.049	0.047
		月平均値NO2/(NO+NO2)	(%)	86.4	89.1	83.2	79.9	86.4	84.9	86.9	72.3	77.5	81.1	79.3	82.4
泉佐野市	佐野中学校	有効測定日数	(日)	30	31	30	31	30	30	31	30	31	31	27	31
		測定時間	(時間)	712	735	711	734	732	708	733	711	734	735	670	730
		月平均値	(ppm)	0.014	0.014	0.016	0.011	0.011	0.013	0.015	0.022	0.013	0.013	0.018	0.019
		1時間値の最高値	(ppm)	0.086	0.081	0.077	0.043	0.043	0.048	0.053	0.122	0.057	0.078	0.100	0.113
		日平均値の最高値	(ppm)	0.031	0.041	0.032	0.018	0.016	0.023	0.028	0.066	0.031	0.041	0.044	0.054
		月平均値NO2/(NO+NO2)	(%)	88.0	88.8	81.4	83.3	86.5	84.3	89.9	74.8	83.1	82.5	80.0	81.4

窒素酸化物

(NOx:月間値)

都道府県名 大阪府

市(区)町村	測定局名	項目	平成 23年										平成 24年		
			4月	5月	6月	7月	8月	9月	10月	11月	12月	1月	2月	3月	
河内長野市	三日市公民館	有効測定日数	(日)	30	31	29	31	31	30	31	30	31	31	28	31
		測定時間	(時間)	703	731	694	732	730	703	731	707	729	730	686	733
		月平均値	(ppm)	0.007	0.008	0.008	0.007	0.006	0.007	0.008	0.012	0.011	0.011	0.013	0.011
		1時間値の最高値	(ppm)	0.039	0.037	0.039	0.030	0.023	0.039	0.038	0.063	0.041	0.053	0.069	0.069
		日平均値の最高値	(ppm)	0.012	0.019	0.014	0.014	0.011	0.015	0.013	0.028	0.016	0.024	0.036	0.025
		月平均値NO2/(NO+NO2)	(%)	92.6	93.3	89.9	84.2	86.5	87.2	89.8	81.3	85.1	88.1	85.0	89.5
松原市	大塚高校	有効測定日数	(日)	30	31	30	29	31	30	31	30	31	30	29	31
		測定時間	(時間)	711	735	712	707	735	712	736	713	734	730	688	737
		月平均値	(ppm)	0.028	0.023	0.029	0.026	0.019	0.020	0.023	0.032	0.038	0.033	0.039	0.035
		1時間値の最高値	(ppm)	0.093	0.092	0.101	0.098	0.065	0.126	0.136	0.189	0.179	0.142	0.185	0.162
		日平均値の最高値	(ppm)	0.044	0.050	0.048	0.046	0.037	0.039	0.048	0.079	0.078	0.058	0.067	0.083
		月平均値NO2/(NO+NO2)	(%)	83.3	83.1	74.5	66.9	76.2	79.0	80.5	70.4	62.1	69.2	65.1	72.5
大東市	大東市役所	有効測定日数	(日)	30	31	30	31	31	29	31	30	31	30	29	30
		測定時間	(時間)	708	735	711	736	735	707	736	711	735	723	684	726
		月平均値	(ppm)	0.018	0.013	0.015	0.014	0.011	0.010	0.014	0.027	0.029	0.022	0.020	0.019
		1時間値の最高値	(ppm)	0.078	0.052	0.059	0.051	0.039	0.046	0.068	0.173	0.174	0.152	0.072	0.093
		日平均値の最高値	(ppm)	0.035	0.029	0.029	0.023	0.022	0.022	0.033	0.075	0.063	0.052	0.045	0.035
		月平均値NO2/(NO+NO2)	(%)	86.2	89.3	84.3	77.8	85.1	87.8	88.0	67.4	64.1	78.1	85.5	83.7

窒素酸化物

(NOx:月間値)

都道府県名 大阪府

市(区)町村	測定局名	項目	平成 23年										平成 24年		
			4月	5月	6月	7月	8月	9月	10月	11月	12月	1月	2月	3月	
門真市	門真市役所	有効測定日数	(日)	30	26	30	31	31	16	31	30	31	31	29	30
		測定時間	(時間)	708	642	708	732	734	384	733	710	733	733	679	729
		月平均値	(ppm)	0.025	0.019	0.021	0.019	0.015	0.015	0.020	0.033	0.037	0.029	0.031	0.027
		1時間値の最高値	(ppm)	0.113	0.069	0.066	0.060	0.052	0.045	0.075	0.189	0.226	0.181	0.167	0.148
		日平均値の最高値	(ppm)	0.043	0.032	0.036	0.036	0.031	0.024	0.036	0.088	0.086	0.074	0.080	0.057
		月平均値NO2/(NO+NO2)	(%)	84.8	85.5	80.3	77.0	80.2	84.1	85.1	66.5	60.8	72.9	72.5	75.1
門真市	門真市南	有効測定日数	(日)	30	31	30	31	31	30	31	0	0	1	29	30
		測定時間	(時間)	708	733	709	730	734	710	730	10	0	31	684	730
		月平均値	(ppm)	0.024	0.018	0.021	0.018	0.014	0.015	0.020	0.041	-	0.045	0.032	0.030
		1時間値の最高値	(ppm)	0.111	0.084	0.073	0.061	0.047	0.054	0.072	0.065	-	0.137	0.191	0.161
		日平均値の最高値	(ppm)	0.045	0.034	0.039	0.036	0.027	0.030	0.037	-	-	0.043	0.088	0.056
		月平均値NO2/(NO+NO2)	(%)	84.1	83.5	80.0	75.0	80.5	81.8	82.3	61.3	-	61.8	66.4	72.1
高石市	高石中学校	有効測定日数	(日)	29	31	30	31	31	30	31	30	31	30	29	31
		測定時間	(時間)	708	735	711	736	734	708	736	709	736	725	686	731
		月平均値	(ppm)	0.020	0.016	0.020	0.016	0.013	0.014	0.018	0.028	0.021	0.019	0.025	0.023
		1時間値の最高値	(ppm)	0.096	0.115	0.079	0.069	0.049	0.059	0.078	0.184	0.126	0.143	0.127	0.132
		日平均値の最高値	(ppm)	0.044	0.032	0.045	0.030	0.021	0.022	0.033	0.080	0.051	0.063	0.063	0.060
		月平均値NO2/(NO+NO2)	(%)	88.2	89.7	83.1	76.3	82.4	84.4	88.6	72.1	73.9	80.7	77.4	81.3

窒素酸化物

(NOx:月間値)

都道府県名 大阪府

市(区)町村	測定局名	項目	平成 23年										平成 24年		
			4月	5月	6月	7月	8月	9月	10月	11月	12月	1月	2月	3月	
東大阪市	東大阪市旭町庁舎	有効測定日数	(日)	30	31	29	31	31	30	31	30	31	31	29	31
		測定時間	(時間)	711	735	704	733	734	708	734	711	729	735	687	731
		月平均値	(ppm)	0.016	0.013	0.016	0.013	0.010	0.010	0.013	0.028	0.027	0.023	0.025	0.022
		1時間値の最高値	(ppm)	0.104	0.068	0.051	0.054	0.042	0.046	0.088	0.202	0.317	0.270	0.131	0.148
		日平均値の最高値	(ppm)	0.035	0.028	0.026	0.021	0.018	0.019	0.029	0.090	0.067	0.056	0.061	0.046
		月平均値NO2/(NO+NO2)	(%)	89.9	91.9	87.2	84.5	87.0	88.3	90.8	70.6	69.7	77.5	76.3	81.3
泉南市	泉南市役所	有効測定日数	(日)	30	31	30	31	31	30	31	30	31	30	29	31
		測定時間	(時間)	710	736	710	735	731	708	736	711	734	728	680	732
		月平均値	(ppm)	0.013	0.014	0.015	0.011	0.011	0.012	0.015	0.021	0.013	0.014	0.020	0.019
		1時間値の最高値	(ppm)	0.074	0.070	0.068	0.042	0.033	0.046	0.075	0.104	0.068	0.076	0.097	0.091
		日平均値の最高値	(ppm)	0.024	0.038	0.031	0.019	0.019	0.022	0.025	0.056	0.029	0.040	0.055	0.047
		月平均値NO2/(NO+NO2)	(%)	81.5	79.6	79.1	74.4	75.1	76.2	81.0	70.1	74.3	76.0	75.5	79.8
交野市	交野市役所	有効測定日数	(日)	30	31	28	31	31	30	31	29	30	31	29	29
		測定時間	(時間)	715	736	681	740	738	712	739	709	734	740	690	730
		月平均値	(ppm)	0.018	0.014	0.016	0.014	0.012	0.011	0.016	0.027	0.029	0.023	0.025	0.021
		1時間値の最高値	(ppm)	0.080	0.058	0.048	0.055	0.035	0.040	0.062	0.173	0.165	0.145	0.146	0.121
		日平均値の最高値	(ppm)	0.032	0.030	0.027	0.026	0.024	0.021	0.029	0.058	0.066	0.055	0.068	0.043
		月平均値NO2/(NO+NO2)	(%)	89.8	90.6	84.3	76.7	83.8	86.1	88.4	68.2	65.4	76.8	75.5	80.4

窒素酸化物

(NOx:月間値)

都道府県名 大阪府

市(区)町村	測定局名	項目	平成 23年										平成 24年		
			4月	5月	6月	7月	8月	9月	10月	11月	12月	1月	2月	3月	
大阪市北区	梅田新道	有効測定日数	(日)	30	31	30	31	31	30	31	30	31	31	29	31
		測定時間	(時間)	717	741	717	738	740	717	741	717	741	740	694	740
		月平均値	(ppm)	0.050	0.041	0.049	0.042	0.036	0.035	0.037	0.055	0.059	0.048	0.052	0.048
		1時間値の最高値	(ppm)	0.145	0.124	0.143	0.125	0.098	0.101	0.098	0.247	0.263	0.197	0.221	0.174
		日平均値の最高値	(ppm)	0.075	0.075	0.082	0.067	0.057	0.058	0.060	0.138	0.101	0.087	0.117	0.083
		月平均値NO2/(NO+NO2)	(%)	73.0	72.4	60.7	54.8	62.9	65.2	72.4	56.4	50.5	58.0	58.9	65.2
大阪市西淀川区	出来島小学校	有効測定日数	(日)	27	31	30	31	31	30	30	30	31	31	29	31
		測定時間	(時間)	677	739	716	741	738	716	737	716	742	730	688	735
		月平均値	(ppm)	0.060	0.045	0.056	0.050	0.040	0.040	0.043	0.060	0.058	0.046	0.051	0.053
		1時間値の最高値	(ppm)	0.201	0.176	0.176	0.175	0.159	0.154	0.175	0.368	0.213	0.174	0.305	0.299
		日平均値の最高値	(ppm)	0.104	0.080	0.099	0.085	0.073	0.074	0.086	0.168	0.115	0.090	0.142	0.105
		月平均値NO2/(NO+NO2)	(%)	63.1	66.3	56.8	50.4	56.5	60.3	66.2	54.2	47.1	54.1	51.6	55.9
大阪市住之江区	北粉浜小学校	有効測定日数	(日)	30	31	30	31	31	30	31	30	31	31	27	31
		測定時間	(時間)	713	740	714	737	740	716	739	715	739	741	663	738
		月平均値	(ppm)	0.052	0.044	0.062	0.050	0.039	0.040	0.046	0.062	0.059	0.053	0.055	0.058
		1時間値の最高値	(ppm)	0.192	0.183	0.195	0.163	0.120	0.134	0.169	0.256	0.274	0.191	0.296	0.244
		日平均値の最高値	(ppm)	0.074	0.082	0.096	0.083	0.062	0.059	0.068	0.131	0.102	0.081	0.106	0.103
		月平均値NO2/(NO+NO2)	(%)	64.8	63.5	55.4	47.9	56.2	56.7	62.5	52.8	48.5	53.3	52.1	56.5

窒素酸化物

(NOx:月間値)

都道府県名 大阪府

市(区)町村	測定局名	項目	平成 23年										平成 24年		
			4月	5月	6月	7月	8月	9月	10月	11月	12月	1月	2月	3月	
大阪市東成区	今里交差点	有効測定日数	(日)	30	31	30	31	31	30	31	30	31	31	29	31
		測定時間	(時間)	718	741	716	740	741	718	741	716	741	740	693	737
		月平均値	(ppm)	0.062	0.052	0.064	0.058	0.049	0.048	0.054	0.070	0.074	0.063	0.068	0.065
		1時間値の最高値	(ppm)	0.173	0.176	0.179	0.158	0.163	0.159	0.168	0.264	0.271	0.242	0.211	0.282
		日平均値の最高値	(ppm)	0.093	0.083	0.091	0.086	0.081	0.080	0.087	0.162	0.123	0.113	0.128	0.109
		月平均値NO2/(NO+NO2)	(%)	62.1	65.4	56.2	49.3	53.7	54.8	60.5	50.4	44.5	49.3	49.6	55.1
大阪市鶴見区	茨田中学校	有効測定日数	(日)	30	31	30	31	31	30	31	30	31	31	29	31
		測定時間	(時間)	717	741	716	741	738	716	738	714	740	739	692	736
		月平均値	(ppm)	0.056	0.044	0.053	0.049	0.043	0.040	0.047	0.069	0.074	0.061	0.061	0.058
		1時間値の最高値	(ppm)	0.283	0.287	0.182	0.157	0.132	0.145	0.269	0.367	0.463	0.423	0.345	0.290
		日平均値の最高値	(ppm)	0.096	0.072	0.086	0.086	0.064	0.067	0.080	0.153	0.136	0.142	0.141	0.107
		月平均値NO2/(NO+NO2)	(%)	60.3	64.1	57.5	51.5	56.0	57.9	60.7	45.1	39.7	46.3	47.5	52.2
大阪市住之江区	住之江交差点	有効測定日数	(日)	30	31	30	31	31	30	31	30	31	31	29	31
		測定時間	(時間)	717	739	715	739	741	715	740	714	741	739	693	738
		月平均値	(ppm)	0.058	0.050	0.064	0.059	0.052	0.049	0.050	0.067	0.068	0.058	0.064	0.065
		1時間値の最高値	(ppm)	0.177	0.202	0.214	0.196	0.162	0.159	0.190	0.251	0.259	0.272	0.284	0.283
		日平均値の最高値	(ppm)	0.086	0.088	0.100	0.085	0.078	0.071	0.079	0.155	0.122	0.107	0.125	0.138
		月平均値NO2/(NO+NO2)	(%)	60.3	62.6	53.5	47.4	51.3	53.8	62.4	51.2	44.3	49.4	48.2	52.6

窒素酸化物

(NOx:月間値)

都道府県名 大阪府

市(区)町村	測定局名	項目	平成 23年										平成 24年		
			4月	5月	6月	7月	8月	9月	10月	11月	12月	1月	2月	3月	
堺市	中環	有効測定日数	(日)	30	31	30	31	31	30	31	30	24	30	29	31
		測定時間	(時間)	709	734	712	733	734	712	734	711	600	722	686	735
		月平均値	(ppm)	0.056	0.043	0.053	0.048	0.044	0.045	0.049	0.069	0.057	0.055	0.063	0.056
		1時間値の最高値	(ppm)	0.218	0.182	0.169	0.175	0.132	0.145	0.198	0.304	0.292	0.282	0.342	0.228
		日平均値の最高値	(ppm)	0.083	0.072	0.081	0.075	0.069	0.082	0.096	0.182	0.120	0.123	0.137	0.109
		月平均値NO2/(NO+NO2)	(%)	62.8	67.4	59.3	51.9	54.4	55.9	59.5	49.0	45.3	51.1	50.2	56.5
堺市西区	湾岸	有効測定日数	(日)	30	31	30	31	31	30	31	30	31	31	29	31
		測定時間	(時間)	710	735	711	731	733	710	730	709	734	731	687	735
		月平均値	(ppm)	0.041	0.037	0.042	0.032	0.026	0.030	0.039	0.052	0.046	0.040	0.049	0.051
		1時間値の最高値	(ppm)	0.197	0.224	0.184	0.129	0.101	0.163	0.166	0.211	0.203	0.190	0.254	0.203
		日平均値の最高値	(ppm)	0.062	0.089	0.077	0.056	0.040	0.058	0.061	0.118	0.081	0.089	0.096	0.090
		月平均値NO2/(NO+NO2)	(%)	81.1	76.1	69.4	64.9	75.0	74.0	75.6	63.4	61.5	67.5	64.2	68.9
堺市北区	常磐浜寺	有効測定日数	(日)	30	31	30	31	31	30	31	30	31	31	29	31
		測定時間	(時間)	707	733	711	733	732	708	732	710	735	732	689	732
		月平均値	(ppm)	0.030	0.026	0.033	0.027	0.021	0.023	0.029	0.042	0.038	0.032	0.037	0.032
		1時間値の最高値	(ppm)	0.100	0.113	0.118	0.085	0.071	0.084	0.122	0.200	0.245	0.183	0.177	0.148
		日平均値の最高値	(ppm)	0.048	0.046	0.058	0.046	0.034	0.034	0.055	0.107	0.069	0.062	0.076	0.068
		月平均値NO2/(NO+NO2)	(%)	86.2	84.0	75.1	68.6	75.4	77.3	79.8	64.4	61.7	70.3	68.2	76.4

窒素酸化物

(NOx:月間値)

都道府県名 大阪府

市(区)町村	測定局名	項目	平成 23年										平成 24年		
			4月	5月	6月	7月	8月	9月	10月	11月	12月	1月	2月	3月	
豊中市	豊中市役所	有効測定日数	(日)	30	31	30	31	31	30	31	30	31	31	26	31
		測定時間	(時間)	713	735	713	736	737	708	737	711	736	735	638	736
		月平均値	(ppm)	0.035	0.027	0.028	0.025	0.023	0.022	0.030	0.047	0.046	0.037	0.042	0.040
		1時間値の最高値	(ppm)	0.118	0.120	0.073	0.085	0.057	0.058	0.081	0.267	0.234	0.158	0.182	0.182
		日平均値の最高値	(ppm)	0.056	0.043	0.038	0.045	0.039	0.034	0.051	0.120	0.103	0.080	0.086	0.075
		月平均値NO2/(NO+NO2)	(%)	68.7	66.0	64.4	56.7	60.0	66.9	64.2	52.0	48.6	56.3	52.9	57.8
豊中市	千里	有効測定日数	(日)	30	31	28	31	18	10	31	30	31	31	27	31
		測定時間	(時間)	711	735	692	738	445	245	736	713	736	736	659	738
		月平均値	(ppm)	0.044	0.035	0.044	0.041	0.034	0.030	0.030	0.048	0.045	0.040	0.044	0.045
		1時間値の最高値	(ppm)	0.171	0.155	0.140	0.112	0.112	0.122	0.124	0.260	0.351	0.282	0.253	0.272
		日平均値の最高値	(ppm)	0.074	0.067	0.077	0.079	0.070	0.048	0.060	0.113	0.120	0.089	0.096	0.098
		月平均値NO2/(NO+NO2)	(%)	70.5	72.4	61.4	52.0	60.1	66.4	67.6	50.2	47.2	53.3	53.4	57.5
吹田市	吹田簡易裁判所	有効測定日数	(日)	29	31	0	3	31	30	31	30	31	31	29	31
		測定時間	(時間)	703	736	0	75	736	710	736	712	734	736	688	736
		月平均値	(ppm)	0.030	0.018	-	0.027	0.027	0.032	0.041	0.060	0.048	0.040	0.045	0.046
		1時間値の最高値	(ppm)	0.188	0.118	-	0.086	0.103	0.135	0.143	0.298	0.291	0.248	0.222	0.278
		日平均値の最高値	(ppm)	0.065	0.029	-	0.038	0.047	0.064	0.090	0.144	0.109	0.101	0.103	0.084
		月平均値NO2/(NO+NO2)	(%)	64.6	64.6	-	63.5	59.2	55.2	59.8	47.2	48.8	57.1	56.8	57.5

窒素酸化物

(NOx:月間値)

都道府県名 大阪府

市(区)町村	測定局名	項目	平成 23年										平成 24年		
			4月	5月	6月	7月	8月	9月	10月	11月	12月	1月	2月	3月	
枚方市	招提	有効測定日数	(日)	30	31	27	31	31	30	31	30	31	31	28	31
		測定時間	(時間)	714	742	658	737	739	715	738	716	739	737	683	739
		月平均値	(ppm)	0.066	0.054	0.059	0.048	0.044	0.047	0.062	0.091	0.078	0.070	0.069	0.062
		1時間値の最高値	(ppm)	0.270	0.244	0.228	0.196	0.172	0.213	0.243	0.331	0.454	0.376	0.404	0.263
		日平均値の最高値	(ppm)	0.134	0.091	0.103	0.093	0.074	0.089	0.129	0.173	0.157	0.161	0.156	0.110
		月平均値NO2/(NO+NO2)	(%)	45.1	48.0	44.4	39.6	35.5	33.3	36.4	33.4	33.1	35.6	36.7	40.4
枚方市	中振	有効測定日数	(日)	30	31	30	31	31	30	31	30	31	31	29	31
		測定時間	(時間)	706	736	707	731	734	711	734	710	733	733	686	727
		月平均値	(ppm)	0.056	0.044	0.046	0.038	0.040	0.045	0.053	0.067	0.060	0.051	0.055	0.054
		1時間値の最高値	(ppm)	0.206	0.179	0.187	0.180	0.149	0.177	0.209	0.245	0.269	0.329	0.219	0.218
		日平均値の最高値	(ppm)	0.109	0.068	0.082	0.068	0.068	0.085	0.109	0.133	0.118	0.116	0.112	0.090
		月平均値NO2/(NO+NO2)	(%)	54.7	58.0	54.7	49.3	48.3	45.7	49.8	41.2	41.9	48.0	47.5	50.8
八尾市	太子堂	有効測定日数	(日)	30	31	30	31	31	30	24	30	31	31	29	31
		測定時間	(時間)	711	731	705	732	732	704	578	709	732	730	687	726
		月平均値	(ppm)	0.042	0.036	0.043	0.033	0.029	0.031	0.040	0.060	0.050	0.047	0.054	0.050
		1時間値の最高値	(ppm)	0.159	0.146	0.136	0.135	0.115	0.136	0.180	0.299	0.255	0.189	0.186	0.222
		日平均値の最高値	(ppm)	0.080	0.074	0.071	0.060	0.048	0.054	0.070	0.173	0.092	0.118	0.095	0.090
		月平均値NO2/(NO+NO2)	(%)	74.1	73.6	64.6	60.3	65.9	65.0	67.7	52.9	54.7	59.9	58.8	64.2

窒素酸化物

(NOx:月間値)

都道府県名 大阪府

市(区)町村	測定局名	項目	平成 23年										平成 24年		
			4月	5月	6月	7月	8月	9月	10月	11月	12月	1月	2月	3月	
松原市	松原北小学校	有効測定日数	(日)	29	26	30	25	26	30	31	30	30	31	24	31
		測定時間	(時間)	699	624	711	602	623	704	735	710	731	734	607	732
		月平均値	(ppm)	0.037	0.030	0.037	0.032	0.027	0.024	0.034	0.048	0.048	0.039	0.044	0.044
		1時間値の最高値	(ppm)	0.230	0.124	0.111	0.128	0.076	0.097	0.128	0.209	0.257	0.172	0.192	0.208
		日平均値の最高値	(ppm)	0.058	0.055	0.064	0.051	0.043	0.040	0.061	0.126	0.085	0.076	0.090	0.091
		月平均値NO2/(NO+NO2)	(%)	72.8	72.4	64.5	57.4	66.6	71.7	67.9	55.8	49.9	58.1	55.4	63.2
柏原市	西名阪柏原旭ヶ丘	有効測定日数	(日)	30	31	30	31	31	29	31	30	31	31	29	24
		測定時間	(時間)	716	739	715	740	739	711	739	716	740	739	692	592
		月平均値	(ppm)	0.042	0.036	0.051	0.043	0.038	0.038	0.060	0.069	0.067	0.062	0.065	0.061
		1時間値の最高値	(ppm)	0.148	0.115	0.141	0.107	0.112	0.149	0.264	0.295	0.392	0.378	0.272	0.346
		日平均値の最高値	(ppm)	0.076	0.074	0.084	0.078	0.062	0.073	0.109	0.131	0.168	0.133	0.121	0.117
		月平均値NO2/(NO+NO2)	(%)	41.2	33.2	15.9	15.3	18.2	18.8	45.1	39.1	37.8	41.5	44.6	46.8
摂津市	摂津市役所	有効測定日数	(日)	30	31	30	31	31	30	31	30	31	27	29	31
		測定時間	(時間)	710	736	710	736	735	706	736	708	736	651	686	731
		月平均値	(ppm)	0.052	0.037	0.046	0.043	0.032	0.035	0.045	0.063	0.073	0.061	0.064	0.059
		1時間値の最高値	(ppm)	0.144	0.133	0.134	0.139	0.115	0.146	0.160	0.267	0.297	0.270	0.218	0.243
		日平均値の最高値	(ppm)	0.084	0.060	0.073	0.074	0.063	0.065	0.080	0.129	0.137	0.116	0.121	0.093
		月平均値NO2/(NO+NO2)	(%)	66.7	70.2	60.8	52.6	60.1	59.9	61.8	49.3	42.3	48.9	51.1	56.7

光化学オキシダント

(Ox: 月間値)

都道府県名 大阪府

市(区)町村	測定局名	項目	平成 23年										平成 24年		
			4月	5月	6月	7月	8月	9月	10月	11月	12月	1月	2月	3月	
大阪市東成区	国設大阪	昼間測定日数 (日)	30	31	30	31	31	30	31	30	31	31	29	31	
		昼間測定時間 (時間)	444	460	446	461	460	446	461	445	454	459	424	457	
		昼間の1時間値の月平均値 (ppm)	0.038	0.038	0.027	0.023	0.026	0.024	0.028	0.016	0.016	0.019	0.020	0.029	
		昼間の1時間値が0.06ppmを超えた日数 (日)	8	12	5	7	5	7	4	0	0	0	0	0	
		昼間の1時間値が0.06ppmを超えた時間数 (時間)	41	47	13	30	15	15	15	0	0	0	0	0	
		昼間の1時間値が0.12ppm以上の日数 (日)	0	0	0	1	0	0	0	0	0	0	0	0	
		昼間の1時間値が0.12ppm以上の時間数 (時間)	0	0	0	1	0	0	0	0	0	0	0	0	
		昼間の1時間値の最高値 (ppm)	0.071	0.085	0.088	0.120	0.092	0.081	0.072	0.048	0.033	0.036	0.044	0.059	
		昼間の日最高1時間値の月平均値 (ppm)	0.054	0.053	0.045	0.044	0.046	0.041	0.042	0.029	0.025	0.028	0.030	0.041	
大阪市此花区	此花区役所	昼間測定日数 (日)	30	28	4	31	31	30	31	30	31	31	29	31	
		昼間測定時間 (時間)	447	415	50	447	463	445	454	444	461	463	429	441	
		昼間の1時間値の月平均値 (ppm)	0.035	0.035	0.022	0.028	0.034	0.031	0.027	0.015	0.020	0.020	0.020	0.025	
		昼間の1時間値が0.06ppmを超えた日数 (日)	7	14	0	13	16	9	4	0	0	0	0	0	
		昼間の1時間値が0.06ppmを超えた時間数 (時間)	35	42	0	50	55	46	17	0	0	0	0	0	
		昼間の1時間値が0.12ppm以上の日数 (日)	0	0	0	1	0	1	0	0	0	0	0	0	
		昼間の1時間値が0.12ppm以上の時間数 (時間)	0	0	0	3	0	1	0	0	0	0	0	0	
		昼間の1時間値の最高値 (ppm)	0.077	0.077	0.053	0.132	0.115	0.127	0.072	0.049	0.044	0.037	0.039	0.052	
		昼間の日最高1時間値の月平均値 (ppm)	0.051	0.051	0.037	0.051	0.061	0.053	0.041	0.026	0.031	0.028	0.029	0.036	
大阪市西淀川区	淀中学校	昼間測定日数 (日)	30	31	30	31	31	30	31	30	29	31	29	31	
		昼間測定時間 (時間)	448	459	448	463	462	448	463	446	411	463	431	460	
		昼間の1時間値の月平均値 (ppm)	0.039	0.039	0.028	0.024	0.029	0.027	0.031	0.020	0.018	0.020	0.022	0.029	
		昼間の1時間値が0.06ppmを超えた日数 (日)	7	12	6	8	10	4	6	0	0	0	0	0	
		昼間の1時間値が0.06ppmを超えた時間数 (時間)	39	50	16	32	25	15	25	0	0	0	0	0	
		昼間の1時間値が0.12ppm以上の日数 (日)	0	0	0	0	0	0	0	0	0	0	0	0	
		昼間の1時間値が0.12ppm以上の時間数 (時間)	0	0	0	0	0	0	0	0	0	0	0	0	
		昼間の1時間値の最高値 (ppm)	0.080	0.073	0.074	0.109	0.082	0.086	0.082	0.057	0.035	0.038	0.047	0.055	
		昼間の日最高1時間値の月平均値 (ppm)	0.054	0.054	0.046	0.043	0.051	0.043	0.046	0.032	0.028	0.029	0.031	0.040	

光化学オキシダント

(Ox: 月間値)

都道府県名 大阪府

市(区)町村	測定局名	項目	平成 23年										平成 24年		
			4月	5月	6月	7月	8月	9月	10月	11月	12月	1月	2月	3月	
大阪市淀川区	旧淀川区役所	昼間測定日数 (日)	30	31	30	31	31	30	31	30	31	31	29	31	
		昼間測定時間 (時間)	445	441	447	462	462	448	461	445	462	462	433	460	
		昼間の1時間値の月平均値 (ppm)	0.040	0.041	0.029	0.024	0.028	0.025	0.031	0.018	0.018	0.021	0.023	0.030	
		昼間の1時間値が0.06ppmを超えた日数 (日)	11	15	10	7	8	8	5	0	0	0	0	0	
		昼間の1時間値が0.06ppmを超えた時間数 (時間)	56	72	30	35	25	20	24	0	0	0	0	0	
		昼間の1時間値が0.12ppm以上の日数 (日)	0	0	0	1	0	0	0	0	0	0	0	0	
		昼間の1時間値が0.12ppm以上の時間数 (時間)	0	0	0	2	0	0	0	0	0	0	0	0	
		昼間の1時間値の最高値 (ppm)	0.081	0.088	0.097	0.127	0.098	0.088	0.081	0.054	0.037	0.040	0.048	0.059	
		昼間の日最高1時間値の月平均値 (ppm)	0.057	0.058	0.048	0.044	0.049	0.042	0.045	0.031	0.028	0.031	0.033	0.042	
大阪市生野区	勝山中学校	昼間測定日数 (日)	30	31	30	31	31	30	31	30	31	31	29	31	
		昼間測定時間 (時間)	447	457	448	462	462	447	463	445	462	463	432	460	
		昼間の1時間値の月平均値 (ppm)	0.041	0.041	0.031	0.028	0.032	0.030	0.032	0.021	0.019	0.022	0.023	0.031	
		昼間の1時間値が0.06ppmを超えた日数 (日)	12	15	12	10	10	8	5	0	0	0	0	0	
		昼間の1時間値が0.06ppmを超えた時間数 (時間)	54	64	37	40	28	35	24	0	0	0	0	0	
		昼間の1時間値が0.12ppm以上の日数 (日)	0	0	0	1	0	0	0	0	0	0	0	0	
		昼間の1時間値が0.12ppm以上の時間数 (時間)	0	0	0	1	0	0	0	0	0	0	0	0	
		昼間の1時間値の最高値 (ppm)	0.074	0.088	0.083	0.130	0.100	0.094	0.076	0.059	0.036	0.038	0.048	0.060	
		昼間の日最高1時間値の月平均値 (ppm)	0.057	0.056	0.049	0.050	0.054	0.047	0.047	0.033	0.029	0.031	0.033	0.042	
大阪市旭区	大宮中学校	昼間測定日数 (日)	30	31	30	31	31	30	31	30	31	31	29	31	
		昼間測定時間 (時間)	446	462	447	463	460	448	459	445	460	462	431	461	
		昼間の1時間値の月平均値 (ppm)	0.036	0.036	0.029	0.028	0.033	0.030	0.032	0.020	0.019	0.021	0.022	0.028	
		昼間の1時間値が0.06ppmを超えた日数 (日)	7	10	7	9	12	10	6	0	0	0	0	0	
		昼間の1時間値が0.06ppmを超えた時間数 (時間)	30	46	23	45	44	40	35	0	0	0	0	0	
		昼間の1時間値が0.12ppm以上の日数 (日)	0	0	0	1	1	0	0	0	0	0	0	0	
		昼間の1時間値が0.12ppm以上の時間数 (時間)	0	0	0	2	1	0	0	0	0	0	0	0	
		昼間の1時間値の最高値 (ppm)	0.069	0.083	0.088	0.136	0.128	0.094	0.087	0.053	0.038	0.039	0.045	0.052	
		昼間の日最高1時間値の月平均値 (ppm)	0.051	0.052	0.049	0.051	0.057	0.050	0.049	0.033	0.030	0.031	0.032	0.040	

光化学オキシダント

(Ox: 月間値)

都道府県名 大阪府

市(区)町村	測定局名	項目	平成 23年										平成 24年		
			4月	5月	6月	7月	8月	9月	10月	11月	12月	1月	2月	3月	
大阪市城東区	聖賢小学校	昼間測定日数 (日)	30	31	30	31	31	30	31	30	31	31	29	31	
		昼間測定時間 (時間)	446	463	448	463	458	448	463	446	463	462	432	462	
		昼間の1時間値の月平均値 (ppm)	0.040	0.041	0.030	0.026	0.030	0.028	0.032	0.020	0.018	0.021	0.022	0.030	
		昼間の1時間値が0.06ppmを超えた日数 (日)	11	13	7	9	9	9	5	0	0	0	0	0	
		昼間の1時間値が0.06ppmを超えた時間数 (時間)	51	76	25	38	19	32	30	0	0	0	0	0	
		昼間の1時間値が0.12ppm以上の日数 (日)	0	0	0	1	0	0	0	0	0	0	0	0	
		昼間の1時間値が0.12ppm以上の時間数 (時間)	0	0	0	2	0	0	0	0	0	0	0	0	
		昼間の1時間値の最高値 (ppm)	0.072	0.089	0.091	0.132	0.111	0.085	0.076	0.051	0.034	0.037	0.046	0.056	
		昼間の日最高1時間値の月平均値 (ppm)	0.056	0.057	0.049	0.048	0.051	0.045	0.045	0.032	0.028	0.029	0.032	0.042	
大阪市住之江区	清江小学校	昼間測定日数 (日)	30	30	30	31	31	30	31	30	31	31	29	31	
		昼間測定時間 (時間)	445	432	448	463	459	447	463	446	463	463	432	461	
		昼間の1時間値の月平均値 (ppm)	0.042	0.039	0.028	0.026	0.031	0.028	0.031	0.019	0.019	0.022	0.023	0.030	
		昼間の1時間値が0.06ppmを超えた日数 (日)	13	13	12	10	12	9	5	1	0	0	0	0	
		昼間の1時間値が0.06ppmを超えた時間数 (時間)	68	66	30	36	34	37	28	2	0	0	0	0	
		昼間の1時間値が0.12ppm以上の日数 (日)	0	0	0	0	0	0	0	0	0	0	0	0	
		昼間の1時間値が0.12ppm以上の時間数 (時間)	0	0	0	0	0	0	0	0	0	0	0	0	
		昼間の1時間値の最高値 (ppm)	0.082	0.090	0.083	0.114	0.094	0.093	0.079	0.068	0.039	0.041	0.048	0.059	
		昼間の日最高1時間値の月平均値 (ppm)	0.059	0.055	0.049	0.048	0.053	0.046	0.047	0.033	0.030	0.032	0.033	0.042	
大阪市平野区	摂陽中学校	昼間測定日数 (日)	30	28	4	31	31	30	31	30	31	31	29	31	
		昼間測定時間 (時間)	448	412	45	436	462	448	463	447	462	458	432	460	
		昼間の1時間値の月平均値 (ppm)	0.041	0.039	0.023	0.028	0.031	0.028	0.030	0.018	0.017	0.020	0.021	0.029	
		昼間の1時間値が0.06ppmを超えた日数 (日)	13	14	0	12	11	9	5	1	0	0	0	0	
		昼間の1時間値が0.06ppmを超えた時間数 (時間)	63	67	0	47	29	38	27	2	0	0	0	0	
		昼間の1時間値が0.12ppm以上の日数 (日)	0	0	0	1	0	0	0	0	0	0	0	0	
		昼間の1時間値が0.12ppm以上の時間数 (時間)	0	0	0	2	0	0	0	0	0	0	0	0	
		昼間の1時間値の最高値 (ppm)	0.076	0.085	0.049	0.138	0.089	0.103	0.077	0.069	0.035	0.037	0.044	0.057	
		昼間の日最高1時間値の月平均値 (ppm)	0.057	0.055	0.037	0.052	0.052	0.047	0.045	0.031	0.027	0.030	0.030	0.040	

光化学オキシダント

(Ox: 月間値)

都道府県名 大阪府

市(区)町村	測定局名	項目	平成 23年										平成 24年		
			4月	5月	6月	7月	8月	9月	10月	11月	12月	1月	2月	3月	
大阪市西成区	今宮中学校	昼間測定日数 (日)	30	31	30	31	31	30	31	30	31	31	29	31	
		昼間測定時間 (時間)	447	460	448	462	458	448	463	448	460	463	430	462	
		昼間の1時間値の月平均値 (ppm)	0.038	0.037	0.025	0.022	0.026	0.024	0.027	0.016	0.016	0.019	0.020	0.027	
		昼間の1時間値が0.06ppmを超えた日数 (日)	9	11	6	8	6	5	3	0	0	0	0	0	
		昼間の1時間値が0.06ppmを超えた時間数 (時間)	44	41	16	26	13	14	12	0	0	0	0	0	
		昼間の1時間値が0.12ppm以上の日数 (日)	0	0	0	1	0	0	0	0	0	0	0	0	
		昼間の1時間値が0.12ppm以上の時間数 (時間)	0	0	0	1	0	0	0	0	0	0	0	0	
		昼間の1時間値の最高値 (ppm)	0.074	0.086	0.070	0.120	0.087	0.085	0.074	0.053	0.032	0.036	0.044	0.055	
		昼間の日最高1時間値の月平均値 (ppm)	0.055	0.053	0.043	0.041	0.045	0.039	0.042	0.028	0.025	0.027	0.029	0.038	
大阪市西区	九条南小学校	昼間測定日数 (日)	30	31	30	31	31	30	31	30	31	31	22	31	
		昼間測定時間 (時間)	447	460	447	462	459	446	463	448	460	462	312	462	
		昼間の1時間値の月平均値 (ppm)	0.036	0.036	0.024	0.021	0.025	0.022	0.026	0.015	0.015	0.018	0.020	0.026	
		昼間の1時間値が0.06ppmを超えた日数 (日)	7	9	3	7	5	3	3	0	0	0	0	0	
		昼間の1時間値が0.06ppmを超えた時間数 (時間)	35	37	8	24	13	8	14	0	0	0	0	0	
		昼間の1時間値が0.12ppm以上の日数 (日)	0	0	0	1	0	0	0	0	0	0	0	0	
		昼間の1時間値が0.12ppm以上の時間数 (時間)	0	0	0	1	0	0	0	0	0	0	0	0	
		昼間の1時間値の最高値 (ppm)	0.071	0.075	0.072	0.122	0.083	0.083	0.077	0.053	0.034	0.037	0.041	0.053	
		昼間の日最高1時間値の月平均値 (ppm)	0.052	0.051	0.043	0.040	0.044	0.038	0.041	0.027	0.024	0.027	0.028	0.036	
大阪市鶴見区	茨田北小学校	昼間測定日数 (日)	30	31	30	31	31	30	31	30	31	31	29	31	
		昼間測定時間 (時間)	447	462	443	463	461	448	462	445	463	462	433	461	
		昼間の1時間値の月平均値 (ppm)	0.042	0.043	0.032	0.029	0.033	0.029	0.032	0.020	0.019	0.021	0.022	0.031	
		昼間の1時間値が0.06ppmを超えた日数 (日)	15	17	9	11	11	9	7	0	0	0	0	1	
		昼間の1時間値が0.06ppmを超えた時間数 (時間)	81	104	39	52	46	40	31	0	0	0	0	2	
		昼間の1時間値が0.12ppm以上の日数 (日)	0	0	0	1	0	0	0	0	0	0	0	0	
		昼間の1時間値が0.12ppm以上の時間数 (時間)	0	0	0	2	0	0	0	0	0	0	0	0	
		昼間の1時間値の最高値 (ppm)	0.078	0.095	0.103	0.143	0.113	0.087	0.079	0.054	0.038	0.040	0.049	0.062	
		昼間の日最高1時間値の月平均値 (ppm)	0.060	0.060	0.053	0.053	0.056	0.049	0.048	0.034	0.030	0.031	0.033	0.043	

光化学オキシダント

(Ox: 月間値)

都道府県名 大阪府

市(区)町村	測定局名	項目	平成 23年										平成 24年		
			4月	5月	6月	7月	8月	9月	10月	11月	12月	1月	2月	3月	
大阪市浪速区	難波中学校	昼間測定日数 (日)	30	31	30	31	31	30	31	30	31	31	29	31	
		昼間測定時間 (時間)	448	456	448	463	462	448	461	447	461	463	429	462	
		昼間の1時間値の月平均値 (ppm)	0.037	0.037	0.027	0.024	0.029	0.026	0.030	0.018	0.017	0.020	0.021	0.030	
		昼間の1時間値が0.06ppmを超えた日数 (日)	6	13	6	8	7	6	5	0	0	0	0	0	
		昼間の1時間値が0.06ppmを超えた時間数 (時間)	32	42	13	30	21	18	19	0	0	0	0	0	
		昼間の1時間値が0.12ppm以上の日数 (日)	0	0	0	0	0	0	0	0	0	0	0	0	
		昼間の1時間値が0.12ppm以上の時間数 (時間)	0	0	0	0	0	0	0	0	0	0	0	0	
		昼間の1時間値の最高値 (ppm)	0.070	0.080	0.077	0.118	0.093	0.086	0.075	0.054	0.034	0.038	0.049	0.059	
		昼間の日最高1時間値の月平均値 (ppm)	0.053	0.052	0.045	0.044	0.048	0.041	0.044	0.030	0.026	0.028	0.031	0.041	
大阪市住之江区	南港中央公園	昼間測定日数 (日)	30	30	30	31	31	30	31	30	31	31	29	31	
		昼間測定時間 (時間)	447	435	448	462	463	447	456	446	461	461	432	455	
		昼間の1時間値の月平均値 (ppm)	0.035	0.031	0.019	0.019	0.024	0.022	0.025	0.015	0.018	0.021	0.022	0.027	
		昼間の1時間値が0.06ppmを超えた日数 (日)	7	9	3	7	7	5	5	0	0	0	0	0	
		昼間の1時間値が0.06ppmを超えた時間数 (時間)	27	22	7	18	15	13	15	0	0	0	0	0	
		昼間の1時間値が0.12ppm以上の日数 (日)	0	0	0	0	0	0	0	0	0	0	0	0	
		昼間の1時間値が0.12ppm以上の時間数 (時間)	0	0	0	0	0	0	0	0	0	0	0	0	
		昼間の1時間値の最高値 (ppm)	0.076	0.077	0.079	0.091	0.083	0.074	0.077	0.044	0.037	0.042	0.046	0.057	
		昼間の日最高1時間値の月平均値 (ppm)	0.053	0.049	0.039	0.038	0.045	0.040	0.040	0.027	0.029	0.030	0.031	0.039	
堺市堺区	少林寺	昼間測定日数 (日)	30	31	30	31	31	30	31	30	31	31	29	31	
		昼間測定時間 (時間)	445	460	444	461	457	445	460	447	454	462	430	456	
		昼間の1時間値の月平均値 (ppm)	0.042	0.040	0.029	0.026	0.029	0.027	0.030	0.018	0.021	0.023	0.023	0.031	
		昼間の1時間値が0.06ppmを超えた日数 (日)	15	15	9	11	11	10	7	1	0	0	0	1	
		昼間の1時間値が0.06ppmを超えた時間数 (時間)	79	83	32	38	29	38	31	2	0	0	0	3	
		昼間の1時間値が0.12ppm以上の日数 (日)	0	0	0	1	0	0	0	0	0	0	0	0	
		昼間の1時間値が0.12ppm以上の時間数 (時間)	0	0	0	1	0	0	0	0	0	0	0	0	
		昼間の1時間値の最高値 (ppm)	0.083	0.094	0.086	0.124	0.091	0.109	0.080	0.068	0.039	0.040	0.053	0.062	
		昼間の日最高1時間値の月平均値 (ppm)	0.061	0.057	0.049	0.050	0.054	0.047	0.046	0.032	0.031	0.033	0.034	0.044	

光化学オキシダント

(Ox: 月間値)

都道府県名 大阪府

市(区)町村	測定局名	項目	平成 23年										平成 24年		
			4月	5月	6月	7月	8月	9月	10月	11月	12月	1月	2月	3月	
堺市西区	浜寺	昼間測定日数 (日)	30	31	30	31	31	30	31	30	31	31	29	31	
		昼間測定時間 (時間)	444	461	446	459	460	447	460	441	460	461	431	458	
		昼間の1時間値の月平均値 (ppm)	0.044	0.043	0.030	0.026	0.031	0.028	0.032	0.020	0.022	0.023	0.023	0.032	
		昼間の1時間値が0.06ppmを超えた日数 (日)	18	16	7	10	9	9	7	1	0	0	0	0	
		昼間の1時間値が0.06ppmを超えた時間数 (時間)	83	94	29	35	28	37	29	2	0	0	0	0	
		昼間の1時間値が0.12ppm以上の日数 (日)	0	0	0	1	0	0	0	0	0	0	0	0	
		昼間の1時間値が0.12ppm以上の時間数 (時間)	0	0	0	1	0	0	0	0	0	0	0	0	
		昼間の1時間値の最高値 (ppm)	0.086	0.094	0.088	0.124	0.096	0.108	0.079	0.076	0.040	0.038	0.056	0.060	
		昼間の日最高1時間値の月平均値 (ppm)	0.063	0.059	0.050	0.049	0.054	0.047	0.047	0.034	0.032	0.032	0.034	0.045	
堺市西区	石津	昼間測定日数 (日)	30	31	30	31	31	30	31	30	31	31	29	31	
		昼間測定時間 (時間)	446	461	446	461	460	445	461	445	456	460	429	457	
		昼間の1時間値の月平均値 (ppm)	0.041	0.040	0.027	0.025	0.030	0.026	0.031	0.018	0.018	0.021	0.021	0.030	
		昼間の1時間値が0.06ppmを超えた日数 (日)	13	11	10	10	9	8	7	1	0	0	0	0	
		昼間の1時間値が0.06ppmを超えた時間数 (時間)	65	60	20	30	31	26	27	2	0	0	0	0	
		昼間の1時間値が0.12ppm以上の日数 (日)	0	0	0	0	0	0	0	0	0	0	0	0	
		昼間の1時間値が0.12ppm以上の時間数 (時間)	0	0	0	0	0	0	0	0	0	0	0	0	
		昼間の1時間値の最高値 (ppm)	0.078	0.085	0.083	0.109	0.097	0.092	0.078	0.072	0.037	0.043	0.053	0.058	
		昼間の日最高1時間値の月平均値 (ppm)	0.059	0.055	0.046	0.046	0.052	0.045	0.047	0.032	0.028	0.031	0.032	0.042	
堺市北区	金岡	昼間測定日数 (日)	30	31	30	31	31	30	31	30	31	31	29	31	
		昼間測定時間 (時間)	442	461	444	461	461	445	459	446	456	461	429	455	
		昼間の1時間値の月平均値 (ppm)	0.045	0.044	0.033	0.030	0.033	0.030	0.033	0.021	0.023	0.026	0.025	0.035	
		昼間の1時間値が0.06ppmを超えた日数 (日)	18	18	12	13	15	11	6	1	0	0	0	3	
		昼間の1時間値が0.06ppmを超えた時間数 (時間)	96	115	55	59	47	50	35	3	0	0	0	10	
		昼間の1時間値が0.12ppm以上の日数 (日)	0	0	0	1	0	0	0	0	0	0	0	0	
		昼間の1時間値が0.12ppm以上の時間数 (時間)	0	0	0	2	0	0	0	0	0	0	0	0	
		昼間の1時間値の最高値 (ppm)	0.084	0.092	0.094	0.139	0.103	0.115	0.080	0.069	0.044	0.043	0.057	0.065	
		昼間の日最高1時間値の月平均値 (ppm)	0.062	0.061	0.054	0.058	0.059	0.052	0.049	0.036	0.034	0.036	0.036	0.047	

光化学オキシダント

(Ox: 月間値)

都道府県名 大阪府

市(区)町村	測定局名	項目	平成 23年										平成 24年		
			4月	5月	6月	7月	8月	9月	10月	11月	12月	1月	2月	3月	
堺市堺区	三宝	昼間測定日数 (日)	30	31	30	31	31	30	31	30	31	31	29	31	
		昼間測定時間 (時間)	446	459	445	461	460	443	460	446	457	458	431	454	
		昼間の1時間値の月平均値 (ppm)	0.036	0.036	0.025	0.022	0.026	0.023	0.028	0.016	0.017	0.019	0.020	0.028	
		昼間の1時間値が0.06ppmを超えた日数 (日)	7	8	6	7	5	6	3	1	0	0	0	0	
		昼間の1時間値が0.06ppmを超えた時間数 (時間)	30	32	13	26	12	11	17	2	0	0	0	0	
		昼間の1時間値が0.12ppm以上の日数 (日)	0	0	0	0	0	0	0	0	0	0	0	0	
		昼間の1時間値が0.12ppm以上の時間数 (時間)	0	0	0	0	0	0	0	0	0	0	0	0	
		昼間の1時間値の最高値 (ppm)	0.070	0.076	0.078	0.111	0.083	0.083	0.072	0.069	0.034	0.036	0.052	0.053	
		昼間の日最高1時間値の月平均値 (ppm)	0.052	0.052	0.043	0.042	0.046	0.040	0.042	0.030	0.026	0.028	0.030	0.039	
堺市南区	若松台	昼間測定日数 (日)	30	31	30	31	31	30	29	28	30	31	29	31	
		昼間測定時間 (時間)	445	461	445	460	459	446	422	408	431	461	431	451	
		昼間の1時間値の月平均値 (ppm)	0.051	0.048	0.036	0.032	0.035	0.033	0.036	0.027	0.025	0.028	0.028	0.038	
		昼間の1時間値が0.06ppmを超えた日数 (日)	19	19	11	12	16	12	8	1	0	0	0	3	
		昼間の1時間値が0.06ppmを超えた時間数 (時間)	126	144	59	58	52	62	38	4	0	0	0	11	
		昼間の1時間値が0.12ppm以上の日数 (日)	0	0	0	1	0	1	0	0	0	0	0	0	
		昼間の1時間値が0.12ppm以上の時間数 (時間)	0	0	0	1	0	1	0	0	0	0	0	0	
		昼間の1時間値の最高値 (ppm)	0.090	0.097	0.105	0.132	0.104	0.127	0.082	0.074	0.043	0.044	0.057	0.066	
		昼間の日最高1時間値の月平均値 (ppm)	0.066	0.064	0.054	0.055	0.060	0.054	0.052	0.039	0.035	0.037	0.038	0.048	
堺市東区	登美丘	昼間測定日数 (日)	30	31	30	31	31	30	31	30	31	31	29	31	
		昼間測定時間 (時間)	446	461	445	461	461	444	461	445	457	462	427	453	
		昼間の1時間値の月平均値 (ppm)	0.045	0.047	0.035	0.032	0.034	0.032	0.035	0.024	0.024	0.026	0.027	0.040	
		昼間の1時間値が0.06ppmを超えた日数 (日)	14	19	12	13	16	13	7	1	0	0	0	5	
		昼間の1時間値が0.06ppmを超えた時間数 (時間)	89	126	61	63	41	61	34	1	0	0	0	16	
		昼間の1時間値が0.12ppm以上の日数 (日)	0	0	0	1	0	1	0	0	0	0	0	0	
		昼間の1時間値が0.12ppm以上の時間数 (時間)	0	0	0	3	0	2	0	0	0	0	0	0	
		昼間の1時間値の最高値 (ppm)	0.081	0.104	0.094	0.139	0.115	0.122	0.084	0.063	0.041	0.043	0.060	0.069	
		昼間の日最高1時間値の月平均値 (ppm)	0.060	0.063	0.054	0.057	0.060	0.053	0.051	0.037	0.034	0.036	0.038	0.051	

光化学オキシダント

(Ox: 月間値)

都道府県名 大阪府

市(区)町村	測定局名	項目	平成 23年										平成 24年		
			4月	5月	6月	7月	8月	9月	10月	11月	12月	1月	2月	3月	
堺市中央区	深井	昼間測定日数 (日)	30	31	30	31	31	30	31	30	31	31	29	31	
		昼間測定時間 (時間)	445	462	443	460	454	446	461	444	455	462	431	452	
		昼間の1時間値の月平均値 (ppm)	0.045	0.044	0.033	0.030	0.030	0.029	0.031	0.021	0.021	0.024	0.024	0.031	
		昼間の1時間値が0.06ppmを超えた日数 (日)	18	17	11	12	11	11	4	1	0	0	0	0	
		昼間の1時間値が0.06ppmを超えた時間数 (時間)	99	110	52	50	23	43	22	2	0	0	0	0	
		昼間の1時間値が0.12ppm以上の日数 (日)	0	0	0	1	0	0	0	0	0	0	0	0	
		昼間の1時間値が0.12ppm以上の時間数 (時間)	0	0	0	2	0	0	0	0	0	0	0	0	
		昼間の1時間値の最高値 (ppm)	0.085	0.098	0.087	0.131	0.096	0.109	0.078	0.063	0.041	0.039	0.054	0.055	
		昼間の日最高1時間値の月平均値 (ppm)	0.063	0.061	0.052	0.054	0.054	0.048	0.047	0.034	0.032	0.034	0.035	0.042	
堺市美原区	美原	昼間測定日数 (日)	30	31	30	31	31	30	31	30	31	31	29	31	
		昼間測定時間 (時間)	443	461	446	460	461	443	461	446	455	462	430	456	
		昼間の1時間値の月平均値 (ppm)	0.043	0.042	0.031	0.027	0.029	0.026	0.028	0.018	0.018	0.022	0.023	0.032	
		昼間の1時間値が0.06ppmを超えた日数 (日)	14	17	10	10	11	8	4	0	0	0	0	0	
		昼間の1時間値が0.06ppmを超えた時間数 (時間)	80	92	43	48	23	29	14	0	0	0	0	0	
		昼間の1時間値が0.12ppm以上の日数 (日)	0	0	0	1	0	0	0	0	0	0	0	0	
		昼間の1時間値が0.12ppm以上の時間数 (時間)	0	0	0	1	0	0	0	0	0	0	0	0	
		昼間の1時間値の最高値 (ppm)	0.081	0.098	0.084	0.127	0.096	0.103	0.073	0.053	0.036	0.039	0.054	0.060	
		昼間の日最高1時間値の月平均値 (ppm)	0.059	0.059	0.049	0.051	0.053	0.047	0.044	0.032	0.029	0.032	0.034	0.044	
岸和田市	岸和田中央公園	昼間測定日数 (日)	30	31	30	31	31	30	31	30	31	31	29	31	
		昼間測定時間 (時間)	445	461	445	461	460	446	461	445	457	460	428	457	
		昼間の1時間値の月平均値 (ppm)	0.044	0.042	0.029	0.027	0.034	0.031	0.032	0.021	0.024	0.025	0.024	0.034	
		昼間の1時間値が0.06ppmを超えた日数 (日)	15	16	6	8	14	9	6	0	0	0	0	2	
		昼間の1時間値が0.06ppmを超えた時間数 (時間)	80	92	30	27	53	36	25	0	0	0	0	6	
		昼間の1時間値が0.12ppm以上の日数 (日)	0	0	0	0	0	0	0	0	0	0	0	0	
		昼間の1時間値が0.12ppm以上の時間数 (時間)	0	0	0	0	0	0	0	0	0	0	0	0	
		昼間の1時間値の最高値 (ppm)	0.083	0.092	0.090	0.116	0.109	0.111	0.084	0.056	0.040	0.040	0.053	0.064	
		昼間の日最高1時間値の月平均値 (ppm)	0.061	0.058	0.047	0.047	0.057	0.050	0.048	0.033	0.032	0.034	0.034	0.045	

光化学オキシダント

(Ox: 月間値)

都道府県名 大阪府

市(区)町村	測定局名	項目	平成 23年										平成 24年		
			4月	5月	6月	7月	8月	9月	10月	11月	12月	1月	2月	3月	
豊中市	千成	昼間測定日数 (日)	30	31	30	31	31	30	31	30	31	31	29	31	
		昼間測定時間 (時間)	446	450	445	461	460	445	461	446	460	461	430	461	
		昼間の1時間値の月平均値 (ppm)	0.042	0.042	0.031	0.024	0.029	0.026	0.030	0.019	0.018	0.021	0.023	0.031	
		昼間の1時間値が0.06ppmを超えた日数 (日)	13	15	9	7	7	5	5	0	0	0	0	0	
		昼間の1時間値が0.06ppmを超えた時間数 (時間)	67	78	29	31	24	15	22	0	0	0	0	0	
		昼間の1時間値が0.12ppm以上の日数 (日)	0	0	0	1	0	0	0	0	0	0	0	0	
		昼間の1時間値が0.12ppm以上の時間数 (時間)	0	0	0	2	0	0	0	0	0	0	0	0	
		昼間の1時間値の最高値 (ppm)	0.083	0.090	0.094	0.126	0.107	0.085	0.082	0.051	0.037	0.040	0.048	0.058	
		昼間の日最高1時間値の月平均値 (ppm)	0.059	0.060	0.049	0.045	0.049	0.042	0.045	0.032	0.029	0.031	0.033	0.043	
池田市	池田市立南畑会館	昼間測定日数 (日)	30	31	30	31	31	30	31	30	31	31	29	31	
		昼間測定時間 (時間)	445	460	446	461	460	446	459	444	457	461	426	454	
		昼間の1時間値の月平均値 (ppm)	0.045	0.047	0.036	0.027	0.034	0.029	0.037	0.027	0.024	0.028	0.030	0.037	
		昼間の1時間値が0.06ppmを超えた日数 (日)	13	17	11	6	10	6	6	0	0	0	0	1	
		昼間の1時間値が0.06ppmを超えた時間数 (時間)	56	97	45	34	43	17	26	0	0	0	0	5	
		昼間の1時間値が0.12ppm以上の日数 (日)	0	0	0	1	0	0	0	0	0	0	0	0	
		昼間の1時間値が0.12ppm以上の時間数 (時間)	0	0	0	2	0	0	0	0	0	0	0	0	
		昼間の1時間値の最高値 (ppm)	0.079	0.094	0.094	0.129	0.111	0.076	0.083	0.056	0.038	0.040	0.050	0.063	
		昼間の日最高1時間値の月平均値 (ppm)	0.059	0.061	0.052	0.046	0.054	0.043	0.048	0.037	0.033	0.035	0.039	0.047	
吹田市	吹田市垂水	昼間測定日数 (日)	30	31	30	31	31	30	31	30	31	31	29	31	
		昼間測定時間 (時間)	427	461	449	464	465	450	464	443	465	465	435	444	
		昼間の1時間値の月平均値 (ppm)	0.042	0.042	0.032	0.021	0.027	0.026	0.030	0.019	0.019	0.022	0.024	0.030	
		昼間の1時間値が0.06ppmを超えた日数 (日)	11	13	9	5	5	7	5	0	0	0	0	0	
		昼間の1時間値が0.06ppmを超えた時間数 (時間)	61	75	37	15	18	20	19	0	0	0	0	0	
		昼間の1時間値が0.12ppm以上の日数 (日)	0	0	0	0	0	0	0	0	0	0	0	0	
		昼間の1時間値が0.12ppm以上の時間数 (時間)	0	0	0	0	0	0	0	0	0	0	0	0	
		昼間の1時間値の最高値 (ppm)	0.083	0.089	0.100	0.111	0.094	0.078	0.081	0.051	0.036	0.039	0.048	0.053	
		昼間の日最高1時間値の月平均値 (ppm)	0.059	0.058	0.050	0.039	0.045	0.043	0.044	0.031	0.029	0.030	0.034	0.040	

光化学オキシダント

(Ox: 月間値)

都道府県名 大阪府

市(区)町村	測定局名	項目	平成 23年										平成 24年		
			4月	5月	6月	7月	8月	9月	10月	11月	12月	1月	2月	3月	
吹田市	吹田市北消防署	昼間測定日数 (日)	30	31	30	31	31	30	31	30	31	31	29	31	
		昼間測定時間 (時間)	431	460	449	463	465	450	465	444	465	465	435	465	
		昼間の1時間値の月平均値 (ppm)	0.042	0.037	0.030	0.025	0.030	0.027	0.030	0.020	0.021	0.024	0.026	0.033	
		昼間の1時間値が0.06ppmを超えた日数 (日)	11	11	7	7	9	7	5	0	0	0	0	0	
		昼間の1時間値が0.06ppmを超えた時間数 (時間)	53	45	32	34	34	24	15	0	0	0	0	0	
		昼間の1時間値が0.12ppm以上の日数 (日)	0	0	0	1	1	0	0	0	0	0	0	0	
		昼間の1時間値が0.12ppm以上の時間数 (時間)	0	0	0	2	1	0	0	0	0	0	0	0	
		昼間の1時間値の最高値 (ppm)	0.080	0.076	0.085	0.124	0.121	0.077	0.077	0.051	0.040	0.041	0.051	0.060	
		昼間の日最高1時間値の月平均値 (ppm)	0.057	0.052	0.048	0.046	0.051	0.043	0.045	0.032	0.032	0.033	0.037	0.045	
吹田市	吹田市川園	昼間測定日数 (日)	30	31	30	31	31	30	31	30	31	31	29	28	
		昼間測定時間 (時間)	430	443	448	455	463	449	460	436	465	465	435	406	
		昼間の1時間値の月平均値 (ppm)	0.041	0.041	0.030	0.023	0.027	0.023	0.025	0.022	0.021	0.020	0.020	0.027	
		昼間の1時間値が0.06ppmを超えた日数 (日)	10	16	7	8	3	1	1	0	0	0	0	1	
		昼間の1時間値が0.06ppmを超えた時間数 (時間)	51	66	24	36	10	1	1	0	0	0	0	2	
		昼間の1時間値が0.12ppm以上の日数 (日)	0	0	0	0	0	0	0	0	0	0	0	0	
		昼間の1時間値が0.12ppm以上の時間数 (時間)	0	0	0	0	0	0	0	0	0	0	0	0	
		昼間の1時間値の最高値 (ppm)	0.073	0.087	0.087	0.108	0.104	0.064	0.061	0.059	0.041	0.038	0.049	0.061	
		昼間の日最高1時間値の月平均値 (ppm)	0.056	0.056	0.046	0.043	0.044	0.036	0.036	0.034	0.030	0.028	0.027	0.039	
泉大津市	泉大津市役所	昼間測定日数 (日)	30	31	30	31	31	30	31	30	31	31	27	31	
		昼間測定時間 (時間)	446	460	446	460	460	446	461	445	455	461	379	457	
		昼間の1時間値の月平均値 (ppm)	0.041	0.040	0.027	0.024	0.030	0.028	0.032	0.020	0.023	0.025	0.025	0.033	
		昼間の1時間値が0.06ppmを超えた日数 (日)	12	16	6	8	12	9	6	0	0	0	0	1	
		昼間の1時間値が0.06ppmを超えた時間数 (時間)	68	75	25	27	40	39	29	0	0	0	0	5	
		昼間の1時間値が0.12ppm以上の日数 (日)	0	0	0	0	0	0	0	0	0	0	0	0	
		昼間の1時間値が0.12ppm以上の時間数 (時間)	0	0	0	0	0	0	0	0	0	0	0	0	
		昼間の1時間値の最高値 (ppm)	0.079	0.090	0.088	0.118	0.097	0.107	0.080	0.051	0.039	0.040	0.056	0.065	
		昼間の日最高1時間値の月平均値 (ppm)	0.059	0.057	0.045	0.045	0.053	0.047	0.047	0.032	0.032	0.034	0.035	0.044	

光化学オキシダント

(Ox: 月間値)

都道府県名 大阪府

市(区)町村	測定局名	項目	平成 23年										平成 24年		
			4月	5月	6月	7月	8月	9月	10月	11月	12月	1月	2月	3月	
高槻市	高槻南	昼間測定日数 (日)	30	31	30	31	31	30	31	30	27	31	29	31	
		昼間測定時間 (時間)	445	461	448	461	460	447	463	425	379	463	430	462	
		昼間の1時間値の月平均値 (ppm)	0.042	0.040	0.032	0.025	0.030	0.026	0.029	0.019	0.018	0.023	0.025	0.032	
		昼間の1時間値が0.06ppmを超えた日数 (日)	12	14	7	9	8	7	5	0	0	0	0	0	
		昼間の1時間値が0.06ppmを超えた時間数 (時間)	74	63	36	32	35	24	16	0	0	0	0	0	
		昼間の1時間値が0.12ppm以上の日数 (日)	0	0	0	0	1	0	0	0	0	0	0	0	
		昼間の1時間値が0.12ppm以上の時間数 (時間)	0	0	0	0	2	0	0	0	0	0	0	0	
		昼間の1時間値の最高値 (ppm)	0.088	0.086	0.091	0.113	0.127	0.077	0.079	0.048	0.039	0.039	0.049	0.058	
		昼間の日最高1時間値の月平均値 (ppm)	0.060	0.056	0.050	0.048	0.050	0.042	0.044	0.030	0.028	0.032	0.036	0.044	
高槻市	高槻北	昼間測定日数 (日)	30	31	30	31	31	30	31	30	31	31	29	31	
		昼間測定時間 (時間)	445	462	445	462	463	448	463	439	463	463	430	462	
		昼間の1時間値の月平均値 (ppm)	0.042	0.042	0.034	0.026	0.030	0.027	0.031	0.021	0.022	0.026	0.029	0.035	
		昼間の1時間値が0.06ppmを超えた日数 (日)	12	15	8	9	8	7	5	0	0	0	0	2	
		昼間の1時間値が0.06ppmを超えた時間数 (時間)	55	85	41	39	31	29	19	0	0	0	0	4	
		昼間の1時間値が0.12ppm以上の日数 (日)	0	0	0	0	1	0	0	0	0	0	0	0	
		昼間の1時間値が0.12ppm以上の時間数 (時間)	0	0	0	0	2	0	0	0	0	0	0	0	
		昼間の1時間値の最高値 (ppm)	0.084	0.092	0.092	0.108	0.125	0.079	0.078	0.046	0.039	0.042	0.052	0.063	
		昼間の日最高1時間値の月平均値 (ppm)	0.059	0.059	0.053	0.049	0.052	0.043	0.046	0.032	0.033	0.035	0.040	0.047	
貝塚市	貝塚市消防署	昼間測定日数 (日)	30	31	30	31	31	30	31	30	31	31	29	31	
		昼間測定時間 (時間)	445	460	446	460	460	446	460	445	458	461	430	459	
		昼間の1時間値の月平均値 (ppm)	0.046	0.043	0.030	0.026	0.032	0.030	0.034	0.023	0.026	0.027	0.027	0.034	
		昼間の1時間値が0.06ppmを超えた日数 (日)	15	16	6	8	12	10	8	0	0	0	0	1	
		昼間の1時間値が0.06ppmを超えた時間数 (時間)	87	95	33	29	48	42	29	0	0	0	0	3	
		昼間の1時間値が0.12ppm以上の日数 (日)	0	0	0	0	0	0	0	0	0	0	0	0	
		昼間の1時間値が0.12ppm以上の時間数 (時間)	0	0	0	0	0	0	0	0	0	0	0	0	
		昼間の1時間値の最高値 (ppm)	0.087	0.092	0.086	0.111	0.109	0.107	0.094	0.057	0.041	0.041	0.057	0.062	
		昼間の日最高1時間値の月平均値 (ppm)	0.062	0.058	0.046	0.045	0.056	0.049	0.050	0.034	0.034	0.035	0.036	0.043	

光化学オキシダント

(Ox: 月間値)

都道府県名 大阪府

市(区)町村	測定局名	項目	平成 23年										平成 24年		
			4月	5月	6月	7月	8月	9月	10月	11月	12月	1月	2月	3月	
守口市	守口保健所	昼間測定日数 (日)	30	31	30	31	31	30	31	30	31	31	29	31	
		昼間測定時間 (時間)	446	460	446	461	461	445	461	443	458	460	427	459	
		昼間の1時間値の月平均値 (ppm)	0.040	0.042	0.032	0.029	0.038	0.030	0.031	0.019	0.018	0.020	0.022	0.031	
		昼間の1時間値が0.06ppmを超えた日数 (日)	10	14	11	9	11	9	5	0	0	0	0	0	
		昼間の1時間値が0.06ppmを超えた時間数 (時間)	58	83	30	43	44	28	24	0	0	0	0	0	
		昼間の1時間値が0.12ppm以上の日数 (日)	0	0	0	1	1	0	0	0	0	0	0	0	
		昼間の1時間値が0.12ppm以上の時間数 (時間)	0	0	0	1	1	0	0	0	0	0	0	0	
		昼間の1時間値の最高値 (ppm)	0.077	0.089	0.098	0.134	0.128	0.080	0.078	0.052	0.035	0.038	0.048	0.056	
		昼間の日最高1時間値の月平均値 (ppm)	0.058	0.058	0.052	0.050	0.057	0.047	0.046	0.032	0.028	0.030	0.033	0.043	
守口市	第一測定局(金田)	昼間測定日数 (日)	30	31	30	31	31	30	31	30	31	31	29	31	
		昼間測定時間 (時間)	436	460	445	459	461	445	461	431	458	463	422	460	
		昼間の1時間値の月平均値 (ppm)	0.036	0.032	0.024	0.018	0.020	0.019	0.023	0.015	0.015	0.018	0.022	0.027	
		昼間の1時間値が0.06ppmを超えた日数 (日)	8	6	3	2	2	0	0	0	0	0	0	0	
		昼間の1時間値が0.06ppmを超えた時間数 (時間)	32	13	6	4	4	0	0	0	0	0	0	0	
		昼間の1時間値が0.12ppm以上の日数 (日)	0	0	0	0	0	0	0	0	0	0	0	0	
		昼間の1時間値が0.12ppm以上の時間数 (時間)	0	0	0	0	0	0	0	0	0	0	0	0	
		昼間の1時間値の最高値 (ppm)	0.073	0.068	0.071	0.090	0.081	0.054	0.059	0.035	0.033	0.036	0.059	0.048	
		昼間の日最高1時間値の月平均値 (ppm)	0.051	0.045	0.038	0.034	0.033	0.031	0.034	0.024	0.023	0.027	0.033	0.037	
守口市	第二測定局(大日)	昼間測定日数 (日)	30	31	30	31	31	30	31	30	31	31	29	31	
		昼間測定時間 (時間)	428	461	446	461	462	445	459	443	458	463	431	458	
		昼間の1時間値の月平均値 (ppm)	0.030	0.032	0.020	0.014	0.015	0.015	0.019	0.012	0.016	0.018	0.022	0.028	
		昼間の1時間値が0.06ppmを超えた日数 (日)	2	4	2	1	1	0	0	0	0	0	0	0	
		昼間の1時間値が0.06ppmを超えた時間数 (時間)	4	9	2	1	1	0	0	0	0	0	0	0	
		昼間の1時間値が0.12ppm以上の日数 (日)	0	0	0	0	0	0	0	0	0	0	0	0	
		昼間の1時間値が0.12ppm以上の時間数 (時間)	0	0	0	0	0	0	0	0	0	0	0	0	
		昼間の1時間値の最高値 (ppm)	0.062	0.067	0.063	0.086	0.064	0.046	0.052	0.030	0.034	0.038	0.045	0.051	
		昼間の日最高1時間値の月平均値 (ppm)	0.043	0.045	0.033	0.027	0.026	0.024	0.028	0.019	0.024	0.027	0.032	0.038	

光化学オキシダント

(Ox: 月間値)

都道府県名 大阪府

市(区)町村	測定局名	項目	平成 23年										平成 24年		
			4月	5月	6月	7月	8月	9月	10月	11月	12月	1月	2月	3月	
守口市	第三測定局(錦)	昼間測定日数 (日)	30	31	30	31	31	30	31	30	31	31	29	31	
		昼間測定時間 (時間)	428	461	446	460	462	445	460	448	459	457	428	458	
		昼間の1時間値の月平均値 (ppm)	0.042	0.032	0.022	0.018	0.020	0.018	0.022	0.014	0.017	0.020	0.022	0.022	
		昼間の1時間値が0.06ppmを超えた日数 (日)	14	2	2	2	1	0	1	0	0	0	0	0	
		昼間の1時間値が0.06ppmを超えた時間数 (時間)	64	4	3	6	3	0	1	0	0	0	0	0	
		昼間の1時間値が0.12ppm以上の日数 (日)	0	0	0	0	0	0	0	0	0	0	0	0	
		昼間の1時間値が0.12ppm以上の時間数 (時間)	0	0	0	0	0	0	0	0	0	0	0	0	
		昼間の1時間値の最高値 (ppm)	0.076	0.065	0.069	0.097	0.073	0.058	0.061	0.030	0.033	0.037	0.044	0.043	
		昼間の日最高1時間値の月平均値 (ppm)	0.057	0.044	0.035	0.032	0.034	0.030	0.032	0.022	0.024	0.028	0.032	0.030	
枚方市	楠葉	昼間測定日数 (日)	30	31	30	31	31	30	31	30	31	31	29	31	
		昼間測定時間 (時間)	445	462	444	458	461	445	457	438	460	459	427	454	
		昼間の1時間値の月平均値 (ppm)	0.041	0.043	0.035	0.028	0.032	0.028	0.031	0.019	0.020	0.022	0.026	0.033	
		昼間の1時間値が0.06ppmを超えた日数 (日)	14	15	9	14	11	7	5	0	0	0	0	1	
		昼間の1時間値が0.06ppmを超えた時間数 (時間)	66	100	42	44	42	35	24	0	0	0	0	2	
		昼間の1時間値が0.12ppm以上の日数 (日)	0	0	0	0	1	0	0	0	0	0	0	0	
		昼間の1時間値が0.12ppm以上の時間数 (時間)	0	0	0	0	2	0	0	0	0	0	0	0	
		昼間の1時間値の最高値 (ppm)	0.081	0.093	0.101	0.108	0.142	0.085	0.075	0.051	0.038	0.041	0.052	0.062	
		昼間の日最高1時間値の月平均値 (ppm)	0.060	0.061	0.055	0.054	0.056	0.045	0.047	0.032	0.032	0.033	0.037	0.046	
枚方市	枚方市役所	昼間測定日数 (日)	30	31	30	31	31	30	31	30	31	31	29	31	
		昼間測定時間 (時間)	445	461	445	461	460	446	451	442	461	449	425	456	
		昼間の1時間値の月平均値 (ppm)	0.040	0.041	0.032	0.026	0.028	0.024	0.028	0.018	0.018	0.021	0.023	0.032	
		昼間の1時間値が0.06ppmを超えた日数 (日)	11	15	7	9	6	6	5	0	0	0	0	0	
		昼間の1時間値が0.06ppmを超えた時間数 (時間)	53	74	35	35	25	22	19	0	0	0	0	0	
		昼間の1時間値が0.12ppm以上の日数 (日)	0	0	0	0	1	0	0	0	0	0	0	0	
		昼間の1時間値が0.12ppm以上の時間数 (時間)	0	0	0	0	2	0	0	0	0	0	0	0	
		昼間の1時間値の最高値 (ppm)	0.077	0.091	0.101	0.110	0.123	0.076	0.068	0.044	0.036	0.039	0.048	0.059	
		昼間の日最高1時間値の月平均値 (ppm)	0.058	0.058	0.052	0.049	0.048	0.040	0.043	0.030	0.029	0.031	0.034	0.044	

光化学オキシダント

(Ox: 月間値)

都道府県名 大阪府

市(区)町村	測定局名	項目	平成 23年										平成 24年		
			4月	5月	6月	7月	8月	9月	10月	11月	12月	1月	2月	3月	
枚方市	王仁公園	昼間測定日数 (日)	30	31	30	31	31	30	31	30	31	31	29	29	
		昼間測定時間 (時間)	446	461	447	459	459	446	460	440	461	460	428	413	
		昼間の1時間値の月平均値 (ppm)	0.035	0.038	0.028	0.027	0.032	0.028	0.031	0.019	0.019	0.022	0.024	0.033	
		昼間の1時間値が0.06ppmを超えた日数 (日)	6	14	7	13	12	7	5	0	0	0	0	1	
		昼間の1時間値が0.06ppmを超えた時間数 (時間)	21	67	35	44	52	34	29	0	0	0	0	1	
		昼間の1時間値が0.12ppm以上の日数 (日)	0	0	0	0	1	0	0	0	0	0	0	0	
		昼間の1時間値が0.12ppm以上の時間数 (時間)	0	0	0	0	4	0	0	0	0	0	0	0	
		昼間の1時間値の最高値 (ppm)	0.069	0.093	0.088	0.114	0.145	0.106	0.076	0.049	0.040	0.040	0.051	0.061	
		昼間の日最高1時間値の月平均値 (ppm)	0.051	0.055	0.047	0.053	0.057	0.046	0.048	0.031	0.030	0.033	0.036	0.046	
茨木市	茨木市役所	昼間測定日数 (日)	30	31	30	31	31	30	31	30	31	31	29	31	
		昼間測定時間 (時間)	444	460	446	461	460	446	461	445	458	460	422	458	
		昼間の1時間値の月平均値 (ppm)	0.036	0.039	0.030	0.023	0.029	0.026	0.028	0.017	0.017	0.020	0.021	0.029	
		昼間の1時間値が0.06ppmを超えた日数 (日)	5	13	8	6	6	6	2	0	0	0	0	0	
		昼間の1時間値が0.06ppmを超えた時間数 (時間)	13	47	27	28	26	12	11	0	0	0	0	0	
		昼間の1時間値が0.12ppm以上の日数 (日)	0	0	0	0	0	0	0	0	0	0	0	0	
		昼間の1時間値が0.12ppm以上の時間数 (時間)	0	0	0	0	0	0	0	0	0	0	0	0	
		昼間の1時間値の最高値 (ppm)	0.065	0.083	0.078	0.108	0.116	0.075	0.079	0.047	0.034	0.038	0.047	0.055	
		昼間の日最高1時間値の月平均値 (ppm)	0.051	0.055	0.047	0.044	0.048	0.042	0.043	0.029	0.027	0.029	0.032	0.041	
茨木市	耳原小学校	昼間測定日数 (日)	30	31	30	31	31	30	31	30	31	27	29	31	
		昼間測定時間 (時間)	446	458	447	460	461	445	462	444	461	389	429	457	
		昼間の1時間値の月平均値 (ppm)	0.038	0.040	0.032	0.026	0.030	0.027	0.030	0.020	0.020	0.024	0.026	0.032	
		昼間の1時間値が0.06ppmを超えた日数 (日)	7	14	9	8	9	8	5	0	0	0	0	0	
		昼間の1時間値が0.06ppmを超えた時間数 (時間)	36	68	35	34	36	31	21	0	0	0	0	0	
		昼間の1時間値が0.12ppm以上の日数 (日)	0	0	0	1	1	0	0	0	0	0	0	0	
		昼間の1時間値が0.12ppm以上の時間数 (時間)	0	0	0	1	2	0	0	0	0	0	0	0	
		昼間の1時間値の最高値 (ppm)	0.071	0.085	0.088	0.126	0.124	0.078	0.079	0.050	0.039	0.040	0.051	0.059	
		昼間の日最高1時間値の月平均値 (ppm)	0.055	0.057	0.051	0.047	0.052	0.044	0.045	0.032	0.031	0.033	0.037	0.044	

光化学オキシダント

(Ox: 月間値)

都道府県名 大阪府

市(区)町村	測定局名	項目	平成 23年										平成 24年		
			4月	5月	6月	7月	8月	9月	10月	11月	12月	1月	2月	3月	
八尾市	八尾保健所	昼間測定日数 (日)	30	31	30	31	31	30	31	30	31	31	29	31	
		昼間測定時間 (時間)	444	461	447	454	460	443	461	443	460	461	429	454	
		昼間の1時間値の月平均値 (ppm)	0.043	0.042	0.032	0.028	0.031	0.028	0.031	0.020	0.019	0.022	0.022	0.032	
		昼間の1時間値が0.06ppmを超えた日数 (日)	16	16	10	12	9	9	5	1	0	0	0	1	
		昼間の1時間値が0.06ppmを超えた時間数 (時間)	80	94	43	53	26	43	29	2	0	0	0	1	
		昼間の1時間値が0.12ppm以上の日数 (日)	0	0	0	1	0	0	0	0	0	0	0	0	
		昼間の1時間値が0.12ppm以上の時間数 (時間)	0	0	0	2	0	0	0	0	0	0	0	0	
		昼間の1時間値の最高値 (ppm)	0.079	0.103	0.101	0.136	0.090	0.090	0.083	0.068	0.038	0.039	0.048	0.062	
		昼間の日最高1時間値の月平均値 (ppm)	0.060	0.059	0.052	0.053	0.053	0.048	0.048	0.034	0.031	0.033	0.034	0.045	
泉佐野市	佐野中学校	昼間測定日数 (日)	30	31	30	31	31	30	31	30	31	31	29	31	
		昼間測定時間 (時間)	446	461	446	460	461	444	459	446	457	460	427	459	
		昼間の1時間値の月平均値 (ppm)	0.045	0.040	0.026	0.023	0.029	0.027	0.031	0.022	0.026	0.027	0.025	0.034	
		昼間の1時間値が0.06ppmを超えた日数 (日)	15	14	5	6	11	9	5	0	0	0	0	2	
		昼間の1時間値が0.06ppmを超えた時間数 (時間)	73	74	24	16	37	30	23	0	0	0	0	3	
		昼間の1時間値が0.12ppm以上の日数 (日)	0	0	0	0	0	0	0	0	0	0	0	0	
		昼間の1時間値が0.12ppm以上の時間数 (時間)	0	0	0	0	0	0	0	0	0	0	0	0	
		昼間の1時間値の最高値 (ppm)	0.086	0.087	0.080	0.087	0.101	0.089	0.090	0.056	0.041	0.041	0.048	0.062	
		昼間の日最高1時間値の月平均値 (ppm)	0.061	0.054	0.043	0.040	0.050	0.045	0.046	0.033	0.034	0.034	0.034	0.043	
富田林市	富田林市役所	昼間測定日数 (日)	30	31	30	31	31	30	31	30	31	31	29	31	
		昼間測定時間 (時間)	445	461	445	461	460	446	454	445	457	460	430	458	
		昼間の1時間値の月平均値 (ppm)	0.047	0.045	0.034	0.032	0.033	0.030	0.031	0.022	0.023	0.026	0.029	0.038	
		昼間の1時間値が0.06ppmを超えた日数 (日)	18	17	10	13	14	10	5	0	0	0	0	4	
		昼間の1時間値が0.06ppmを超えた時間数 (時間)	104	115	51	65	43	44	22	0	0	0	0	11	
		昼間の1時間値が0.12ppm以上の日数 (日)	0	0	0	1	0	0	0	0	0	0	0	0	
		昼間の1時間値が0.12ppm以上の時間数 (時間)	0	0	0	2	0	0	0	0	0	0	0	0	
		昼間の1時間値の最高値 (ppm)	0.090	0.098	0.094	0.134	0.100	0.119	0.083	0.060	0.043	0.043	0.060	0.067	
		昼間の日最高1時間値の月平均値 (ppm)	0.063	0.061	0.052	0.056	0.057	0.051	0.048	0.037	0.034	0.036	0.040	0.050	

光化学オキシダント

(Ox: 月間値)

都道府県名 大阪府

市(区)町村	測定局名	項目	平成 23年										平成 24年		
			4月	5月	6月	7月	8月	9月	10月	11月	12月	1月	2月	3月	
寝屋川市	寝屋川市役所	昼間測定日数 (日)	30	31	30	31	31	30	31	18	13	31	19	31	
		昼間測定時間 (時間)	445	460	446	461	461	444	460	257	179	452	276	461	
		昼間の1時間値の月平均値 (ppm)	0.041	0.042	0.033	0.029	0.030	0.027	0.031	0.022	0.020	0.021	0.024	0.032	
		昼間の1時間値が0.06ppmを超えた日数 (日)	13	14	8	13	10	7	5	0	0	0	0	0	
		昼間の1時間値が0.06ppmを超えた時間数 (時間)	71	83	34	51	37	27	29	0	0	0	0	0	
		昼間の1時間値が0.12ppm以上の日数 (日)	0	0	0	1	1	0	0	0	0	0	0	0	
		昼間の1時間値が0.12ppm以上の時間数 (時間)	0	0	0	1	2	0	0	0	0	0	0	0	
		昼間の1時間値の最高値 (ppm)	0.081	0.091	0.101	0.134	0.137	0.080	0.075	0.050	0.036	0.041	0.052	0.060	
		昼間の日最高1時間値の月平均値 (ppm)	0.058	0.058	0.054	0.055	0.051	0.043	0.047	0.035	0.031	0.032	0.036	0.045	
寝屋川市	成田	昼間測定日数 (日)	30	31	30	31	31	30	31	30	31	31	29	31	
		昼間測定時間 (時間)	449	460	449	463	464	449	459	446	464	464	434	461	
		昼間の1時間値の月平均値 (ppm)	0.043	0.044	0.033	0.027	0.031	0.027	0.032	0.021	0.018	0.021	0.024	0.033	
		昼間の1時間値が0.06ppmを超えた日数 (日)	14	16	9	11	7	6	5	0	0	0	0	0	
		昼間の1時間値が0.06ppmを超えた時間数 (時間)	72	90	36	41	31	26	27	0	0	0	0	0	
		昼間の1時間値が0.12ppm以上の日数 (日)	0	0	0	1	1	0	0	0	0	0	0	0	
		昼間の1時間値が0.12ppm以上の時間数 (時間)	0	0	0	1	2	0	0	0	0	0	0	0	
		昼間の1時間値の最高値 (ppm)	0.078	0.096	0.101	0.126	0.128	0.078	0.074	0.048	0.037	0.039	0.050	0.059	
		昼間の日最高1時間値の月平均値 (ppm)	0.060	0.060	0.055	0.051	0.051	0.042	0.047	0.032	0.029	0.031	0.034	0.044	
河内長野市	三日市公民館	昼間測定日数 (日)	30	31	30	31	31	30	31	30	31	31	29	31	
		昼間測定時間 (時間)	446	461	444	461	460	446	461	445	457	460	432	456	
		昼間の1時間値の月平均値 (ppm)	0.049	0.043	0.032	0.030	0.032	0.030	0.030	0.020	0.022	0.025	0.028	0.036	
		昼間の1時間値が0.06ppmを超えた日数 (日)	18	17	10	13	12	11	5	0	0	0	1	2	
		昼間の1時間値が0.06ppmを超えた時間数 (時間)	117	108	43	56	38	51	21	0	0	0	2	6	
		昼間の1時間値が0.12ppm以上の日数 (日)	0	0	0	1	0	1	0	0	0	0	0	0	
		昼間の1時間値が0.12ppm以上の時間数 (時間)	0	0	0	2	0	2	0	0	0	0	0	0	
		昼間の1時間値の最高値 (ppm)	0.095	0.091	0.088	0.127	0.097	0.125	0.081	0.060	0.039	0.043	0.062	0.066	
		昼間の日最高1時間値の月平均値 (ppm)	0.064	0.058	0.049	0.053	0.055	0.053	0.048	0.036	0.034	0.036	0.039	0.049	

光化学オキシダント

(Ox: 月間値)

都道府県名 大阪府

市(区)町村	測定局名	項目	平成 23年										平成 24年		
			4月	5月	6月	7月	8月	9月	10月	11月	12月	1月	2月	3月	
松原市	大塚高校	昼間測定日数 (日)	30	31	30	31	31	30	31	30	31	31	29	31	
		昼間測定時間 (時間)	446	461	448	442	463	448	463	448	462	457	431	461	
		昼間の1時間値の月平均値 (ppm)	0.037	0.037	0.025	0.023	0.026	0.024	0.028	0.018	0.016	0.018	0.019	0.027	
		昼間の1時間値が0.06ppmを超えた日数 (日)	6	9	6	7	6	7	2	1	0	0	0	0	
		昼間の1時間値が0.06ppmを超えた時間数 (時間)	27	40	9	26	9	13	10	1	0	0	0	0	
		昼間の1時間値が0.12ppm以上の日数 (日)	0	0	0	0	0	0	0	0	0	0	0	0	
		昼間の1時間値が0.12ppm以上の時間数 (時間)	0	0	0	0	0	0	0	0	0	0	0	0	
		昼間の1時間値の最高値 (ppm)	0.077	0.085	0.067	0.116	0.074	0.081	0.074	0.064	0.035	0.038	0.053	0.052	
		昼間の日最高1時間値の月平均値 (ppm)	0.052	0.051	0.042	0.042	0.047	0.041	0.043	0.032	0.026	0.028	0.030	0.039	
大東市	大東市役所	昼間測定日数 (日)	30	31	30	31	31	30	31	30	31	31	29	31	
		昼間測定時間 (時間)	427	460	446	461	460	446	452	445	458	459	429	461	
		昼間の1時間値の月平均値 (ppm)	0.041	0.043	0.032	0.026	0.028	0.026	0.032	0.020	0.018	0.021	0.023	0.031	
		昼間の1時間値が0.06ppmを超えた日数 (日)	11	15	7	10	5	9	4	0	0	0	0	0	
		昼間の1時間値が0.06ppmを超えた時間数 (時間)	55	79	35	35	17	27	21	0	0	0	0	0	
		昼間の1時間値が0.12ppm以上の日数 (日)	0	0	0	1	0	0	0	0	0	0	0	0	
		昼間の1時間値が0.12ppm以上の時間数 (時間)	0	0	0	1	0	0	0	0	0	0	0	0	
		昼間の1時間値の最高値 (ppm)	0.075	0.093	0.088	0.124	0.093	0.083	0.071	0.048	0.036	0.037	0.051	0.054	
		昼間の日最高1時間値の月平均値 (ppm)	0.057	0.058	0.050	0.048	0.047	0.043	0.045	0.033	0.028	0.031	0.034	0.042	
和泉市	緑ヶ丘小学校	昼間測定日数 (日)	30	31	30	31	31	30	31	30	31	31	29	31	
		昼間測定時間 (時間)	446	461	445	460	460	446	461	443	458	460	431	461	
		昼間の1時間値の月平均値 (ppm)	0.047	0.043	0.031	0.028	0.032	0.030	0.032	0.022	0.024	0.026	0.029	0.038	
		昼間の1時間値が0.06ppmを超えた日数 (日)	16	14	8	10	12	10	3	0	0	0	0	3	
		昼間の1時間値が0.06ppmを超えた時間数 (時間)	90	96	39	37	42	38	18	0	0	0	0	11	
		昼間の1時間値が0.12ppm以上の日数 (日)	0	0	0	1	0	0	0	0	0	0	0	0	
		昼間の1時間値が0.12ppm以上の時間数 (時間)	0	0	0	1	0	0	0	0	0	0	0	0	
		昼間の1時間値の最高値 (ppm)	0.087	0.090	0.078	0.121	0.093	0.111	0.080	0.055	0.041	0.041	0.060	0.066	
		昼間の日最高1時間値の月平均値 (ppm)	0.061	0.057	0.046	0.048	0.055	0.050	0.047	0.034	0.033	0.035	0.038	0.049	

光化学オキシダント

(Ox: 月間値)

都道府県名 大阪府

市(区)町村	測定局名	項目	平成 23年										平成 24年		
			4月	5月	6月	7月	8月	9月	10月	11月	12月	1月	2月	3月	
柏原市	府立修徳学院	昼間測定日数 (日)	30	31	30	31	31	30	31	30	31	31	29	31	
		昼間測定時間 (時間)	446	461	445	447	462	445	460	445	458	460	432	460	
		昼間の1時間値の月平均値 (ppm)	0.047	0.045	0.032	0.029	0.032	0.029	0.032	0.022	0.021	0.024	0.026	0.036	
		昼間の1時間値が0.06ppmを超えた日数 (日)	16	17	7	11	11	9	5	0	0	0	0	3	
		昼間の1時間値が0.06ppmを超えた時間数 (時間)	88	105	33	53	31	37	23	0	0	0	0	9	
		昼間の1時間値が0.12ppm以上の日数 (日)	0	0	0	1	0	0	0	0	0	0	0	0	
		昼間の1時間値が0.12ppm以上の時間数 (時間)	0	0	0	1	0	0	0	0	0	0	0	0	
		昼間の1時間値の最高値 (ppm)	0.086	0.095	0.091	0.139	0.101	0.094	0.080	0.055	0.038	0.040	0.055	0.065	
		昼間の日最高1時間値の月平均値 (ppm)	0.062	0.060	0.050	0.053	0.055	0.048	0.047	0.035	0.032	0.034	0.036	0.048	
柏原市	柏原市役所	昼間測定日数 (日)	30	31	30	31	31	30	31	30	31	31	29	31	
		昼間測定時間 (時間)	437	447	421	464	449	440	459	450	438	465	417	461	
		昼間の1時間値の月平均値 (ppm)	0.034	0.024	0.012	0.018	0.018	0.015	0.022	0.016	0.016	0.020	0.019	0.023	
		昼間の1時間値が0.06ppmを超えた日数 (日)	4	0	0	3	2	0	0	0	0	0	0	0	
		昼間の1時間値が0.06ppmを超えた時間数 (時間)	18	0	0	6	4	0	0	0	0	0	0	0	
		昼間の1時間値が0.12ppm以上の日数 (日)	0	0	0	0	0	0	0	0	0	0	0	0	
		昼間の1時間値が0.12ppm以上の時間数 (時間)	0	0	0	0	0	0	0	0	0	0	0	0	
		昼間の1時間値の最高値 (ppm)	0.070	0.057	0.042	0.102	0.070	0.060	0.048	0.040	0.035	0.039	0.042	0.041	
		昼間の日最高1時間値の月平均値 (ppm)	0.047	0.032	0.020	0.034	0.033	0.025	0.032	0.024	0.024	0.029	0.027	0.031	
門真市	門真市役所	昼間測定日数 (日)	30	31	30	31	31	30	31	30	31	31	29	31	
		昼間測定時間 (時間)	446	462	444	459	462	444	459	447	456	460	432	458	
		昼間の1時間値の月平均値 (ppm)	0.040	0.041	0.030	0.025	0.029	0.026	0.032	0.020	0.018	0.020	0.022	0.032	
		昼間の1時間値が0.06ppmを超えた日数 (日)	10	13	8	8	7	9	5	0	0	0	0	0	
		昼間の1時間値が0.06ppmを超えた時間数 (時間)	52	71	28	35	26	24	26	0	0	0	0	0	
		昼間の1時間値が0.12ppm以上の日数 (日)	0	0	0	1	1	0	0	0	0	0	0	0	
		昼間の1時間値が0.12ppm以上の時間数 (時間)	0	0	0	1	1	0	0	0	0	0	0	0	
		昼間の1時間値の最高値 (ppm)	0.074	0.084	0.095	0.130	0.125	0.076	0.077	0.051	0.035	0.038	0.052	0.057	
		昼間の日最高1時間値の月平均値 (ppm)	0.056	0.057	0.050	0.047	0.049	0.043	0.046	0.033	0.028	0.030	0.033	0.043	

光化学オキシダント

(Ox: 月間値)

都道府県名 大阪府

市(区)町村	測定局名	項目	平成 23年										平成 24年		
			4月	5月	6月	7月	8月	9月	10月	11月	12月	1月	2月	3月	
門真市	門真市南	昼間測定日数 (日)	30	31	27	17	31	30	31	1	0	2	29	31	
		昼間測定時間 (時間)	448	461	390	248	462	447	461	5	0	18	430	459	
		昼間の1時間値の月平均値 (ppm)	0.041	0.041	0.031	0.028	0.028	0.026	0.030	0.008	-	0.018	0.023	0.033	
		昼間の1時間値が0.06ppmを超えた日数 (日)	12	13	5	6	7	9	4	0	-	0	0	0	
		昼間の1時間値が0.06ppmを超えた時間数 (時間)	61	70	26	22	18	25	18	0	-	0	0	0	
		昼間の1時間値が0.12ppm以上の日数 (日)	0	0	0	1	0	0	0	0	-	0	0	0	
		昼間の1時間値が0.12ppm以上の時間数 (時間)	0	0	0	1	0	0	0	0	-	0	0	0	
		昼間の1時間値の最高値 (ppm)	0.074	0.086	0.088	0.125	0.097	0.074	0.074	0.019	-	0.034	0.056	0.058	
		昼間の日最高1時間値の月平均値 (ppm)	0.057	0.057	0.048	0.049	0.047	0.043	0.045	0.019	-	0.021	0.035	0.045	
高石市	高石中学校	昼間測定日数 (日)	30	31	30	31	31	30	31	30	31	31	29	31	
		昼間測定時間 (時間)	445	460	446	461	460	446	461	444	458	461	421	457	
		昼間の1時間値の月平均値 (ppm)	0.043	0.041	0.029	0.026	0.031	0.028	0.032	0.020	0.022	0.024	0.024	0.033	
		昼間の1時間値が0.06ppmを超えた日数 (日)	12	15	9	10	12	8	6	1	0	0	0	2	
		昼間の1時間値が0.06ppmを超えた時間数 (時間)	73	75	27	29	30	27	30	2	0	0	0	6	
		昼間の1時間値が0.12ppm以上の日数 (日)	0	0	0	1	0	0	0	0	0	0	0	0	
		昼間の1時間値が0.12ppm以上の時間数 (時間)	0	0	0	1	0	0	0	0	0	0	0	0	
		昼間の1時間値の最高値 (ppm)	0.080	0.090	0.087	0.122	0.093	0.106	0.076	0.072	0.039	0.040	0.055	0.062	
		昼間の日最高1時間値の月平均値 (ppm)	0.060	0.057	0.048	0.047	0.054	0.047	0.047	0.035	0.032	0.033	0.035	0.046	
高石市	高石消防署高師浜出張所	昼間測定日数 (日)	30	31	30	31	31	30	31	30	31	31	29	31	
		昼間測定時間 (時間)	437	459	441	454	454	436	449	438	455	456	425	450	
		昼間の1時間値の月平均値 (ppm)	0.040	0.035	0.023	0.019	0.024	0.021	0.029	0.019	0.020	0.021	0.023	0.029	
		昼間の1時間値が0.06ppmを超えた日数 (日)	8	7	2	2	4	3	3	0	0	0	0	0	
		昼間の1時間値が0.06ppmを超えた時間数 (時間)	44	19	4	3	7	5	10	0	0	0	0	0	
		昼間の1時間値が0.12ppm以上の日数 (日)	0	0	0	0	0	0	0	0	0	0	0	0	
		昼間の1時間値が0.12ppm以上の時間数 (時間)	0	0	0	0	0	0	0	0	0	0	0	0	
		昼間の1時間値の最高値 (ppm)	0.077	0.068	0.068	0.098	0.075	0.071	0.070	0.050	0.034	0.036	0.054	0.056	
		昼間の日最高1時間値の月平均値 (ppm)	0.056	0.049	0.037	0.036	0.042	0.036	0.043	0.030	0.028	0.029	0.031	0.040	

光化学オキシダント

(Ox: 月間値)

都道府県名 大阪府

市(区)町村	測定局名	項目	平成 23年										平成 24年		
			4月	5月	6月	7月	8月	9月	10月	11月	12月	1月	2月	3月	
藤井寺市	藤井寺市役所	昼間測定日数 (日)	30	31	27	31	31	30	31	30	31	31	29	31	
		昼間測定時間 (時間)	446	461	392	461	461	445	459	445	453	459	426	461	
		昼間の1時間値の月平均値 (ppm)	0.044	0.044	0.034	0.031	0.032	0.029	0.031	0.022	0.022	0.024	0.025	0.034	
		昼間の1時間値が0.06ppmを超えた日数 (日)	15	17	11	12	13	10	5	0	0	0	0	4	
		昼間の1時間値が0.06ppmを超えた時間数 (時間)	88	107	51	65	39	44	25	0	0	0	0	10	
		昼間の1時間値が0.12ppm以上の日数 (日)	0	0	0	1	0	0	0	0	0	0	0	0	
		昼間の1時間値が0.12ppm以上の時間数 (時間)	0	0	0	2	0	0	0	0	0	0	0	0	
		昼間の1時間値の最高値 (ppm)	0.084	0.093	0.091	0.141	0.095	0.105	0.078	0.059	0.042	0.042	0.051	0.066	
		昼間の日最高1時間値の月平均値 (ppm)	0.061	0.060	0.052	0.057	0.058	0.050	0.047	0.036	0.033	0.035	0.036	0.048	
藤井寺市	道明寺東小学校	昼間測定日数 (日)	30	31	30	31	31	30	31	30	31	31	29	31	
		昼間測定時間 (時間)	450	455	450	465	463	450	465	450	465	461	435	465	
		昼間の1時間値の月平均値 (ppm)	0.044	0.044	0.032	0.029	0.031	0.027	0.029	0.015	0.018	0.022	0.023	0.032	
		昼間の1時間値が0.06ppmを超えた日数 (日)	15	17	10	13	10	9	5	0	0	0	0	0	
		昼間の1時間値が0.06ppmを超えた時間数 (時間)	86	103	42	60	29	39	19	0	0	0	0	0	
		昼間の1時間値が0.12ppm以上の日数 (日)	0	0	0	1	0	0	0	0	0	0	0	0	
		昼間の1時間値が0.12ppm以上の時間数 (時間)	0	0	0	1	0	0	0	0	0	0	0	0	
		昼間の1時間値の最高値 (ppm)	0.087	0.093	0.091	0.142	0.099	0.095	0.077	0.048	0.037	0.043	0.050	0.059	
		昼間の日最高1時間値の月平均値 (ppm)	0.061	0.060	0.051	0.056	0.055	0.047	0.046	0.026	0.030	0.032	0.033	0.044	
東大阪市	東大阪市西保健センター	昼間測定日数 (日)	30	31	30	31	31	30	31	30	31	31	29	31	
		昼間測定時間 (時間)	446	462	445	459	461	445	461	439	459	458	431	456	
		昼間の1時間値の月平均値 (ppm)	0.042	0.042	0.032	0.028	0.031	0.028	0.033	0.020	0.019	0.022	0.023	0.031	
		昼間の1時間値が0.06ppmを超えた日数 (日)	14	15	11	11	9	9	7	0	0	0	0	0	
		昼間の1時間値が0.06ppmを超えた時間数 (時間)	73	87	41	47	24	35	28	0	0	0	0	0	
		昼間の1時間値が0.12ppm以上の日数 (日)	0	0	0	1	0	0	0	0	0	0	0	0	
		昼間の1時間値が0.12ppm以上の時間数 (時間)	0	0	0	2	0	0	0	0	0	0	0	0	
		昼間の1時間値の最高値 (ppm)	0.078	0.093	0.085	0.133	0.100	0.091	0.079	0.059	0.037	0.039	0.054	0.057	
		昼間の日最高1時間値の月平均値 (ppm)	0.060	0.058	0.051	0.051	0.052	0.047	0.048	0.034	0.030	0.031	0.035	0.044	

光化学オキシダント

(Ox: 月間値)

都道府県名 大阪府

市(区)町村	測定局名	項目	平成 23年										平成 24年		
			4月	5月	6月	7月	8月	9月	10月	11月	12月	1月	2月	3月	
東大阪市	東大阪市旭町庁舎	昼間測定日数 (日)	30	31	30	31	31	30	31	30	31	31	29	31	
		昼間測定時間 (時間)	444	458	440	456	459	442	457	441	460	461	431	457	
		昼間の1時間値の月平均値 (ppm)	0.044	0.044	0.032	0.028	0.029	0.028	0.033	0.021	0.020	0.022	0.024	0.034	
		昼間の1時間値が0.06ppmを超えた日数 (日)	11	15	9	9	6	8	5	0	0	0	0	2	
		昼間の1時間値が0.06ppmを超えた時間数 (時間)	70	89	35	34	17	25	22	0	0	0	0	4	
		昼間の1時間値が0.12ppm以上の日数 (日)	0	0	0	1	0	0	0	0	0	0	0	0	
		昼間の1時間値が0.12ppm以上の時間数 (時間)	0	0	0	1	0	0	0	0	0	0	0	0	
		昼間の1時間値の最高値 (ppm)	0.076	0.094	0.092	0.129	0.085	0.078	0.074	0.051	0.038	0.040	0.053	0.062	
		昼間の日最高1時間値の月平均値 (ppm)	0.058	0.059	0.049	0.048	0.046	0.043	0.046	0.034	0.031	0.033	0.034	0.047	
泉南市	泉南市役所	昼間測定日数 (日)	30	31	30	31	31	30	31	30	31	31	29	31	
		昼間測定時間 (時間)	445	461	445	461	461	445	461	446	456	459	430	459	
		昼間の1時間値の月平均値 (ppm)	0.047	0.040	0.027	0.024	0.029	0.028	0.033	0.022	0.025	0.026	0.025	0.034	
		昼間の1時間値が0.06ppmを超えた日数 (日)	16	15	6	5	12	7	5	0	0	0	0	1	
		昼間の1時間値が0.06ppmを超えた時間数 (時間)	86	81	23	19	39	28	22	0	0	0	0	3	
		昼間の1時間値が0.12ppm以上の日数 (日)	0	0	0	0	0	0	0	0	0	0	0	0	
		昼間の1時間値が0.12ppm以上の時間数 (時間)	0	0	0	0	0	0	0	0	0	0	0	0	
		昼間の1時間値の最高値 (ppm)	0.090	0.090	0.081	0.096	0.108	0.085	0.089	0.054	0.040	0.039	0.049	0.064	
		昼間の日最高1時間値の月平均値 (ppm)	0.061	0.054	0.042	0.041	0.050	0.045	0.049	0.035	0.033	0.033	0.034	0.044	
交野市	交野市役所	昼間測定日数 (日)	30	31	30	31	31	30	31	30	31	31	29	31	
		昼間測定時間 (時間)	428	463	447	458	464	448	455	449	464	460	434	463	
		昼間の1時間値の月平均値 (ppm)	0.032	0.040	0.031	0.027	0.030	0.026	0.030	0.020	0.018	0.022	0.023	0.032	
		昼間の1時間値が0.06ppmを超えた日数 (日)	3	12	7	11	7	6	5	0	0	0	0	0	
		昼間の1時間値が0.06ppmを超えた時間数 (時間)	14	71	32	45	27	25	22	0	0	0	0	0	
		昼間の1時間値が0.12ppm以上の日数 (日)	0	0	0	0	1	0	0	0	0	0	0	0	
		昼間の1時間値が0.12ppm以上の時間数 (時間)	0	0	0	0	1	0	0	0	0	0	0	0	
		昼間の1時間値の最高値 (ppm)	0.070	0.093	0.086	0.113	0.127	0.091	0.075	0.046	0.039	0.040	0.050	0.059	
		昼間の日最高1時間値の月平均値 (ppm)	0.046	0.056	0.050	0.051	0.050	0.042	0.045	0.032	0.029	0.033	0.035	0.045	

光化学オキシダント

(Ox: 月間値)

都道府県名 大阪府

市(区)町村	測定局名	項目	平成 23年										平成 24年		
			4月	5月	6月	7月	8月	9月	10月	11月	12月	1月	2月	3月	
阪南市	南海団地	昼間測定日数 (日)	30	31	30	31	31	30	31	30	31	31	29	31	
		昼間測定時間 (時間)	446	461	445	461	460	440	461	446	457	459	427	460	
		昼間の1時間値の月平均値 (ppm)	0.051	0.041	0.030	0.029	0.043	0.038	0.038	0.028	0.029	0.030	0.029	0.038	
		昼間の1時間値が0.06ppmを超えた日数 (日)	18	9	6	8	15	12	6	0	0	0	0	2	
		昼間の1時間値が0.06ppmを超えた時間数 (時間)	107	77	25	31	83	36	24	0	0	0	0	6	
		昼間の1時間値が0.12ppm以上の日数 (日)	0	0	0	0	1	0	0	0	0	0	0	0	
		昼間の1時間値が0.12ppm以上の時間数 (時間)	0	0	0	0	1	0	0	0	0	0	0	0	
		昼間の1時間値の最高値 (ppm)	0.090	0.091	0.095	0.082	0.121	0.100	0.092	0.058	0.041	0.042	0.052	0.066	
		昼間の日最高1時間値の月平均値 (ppm)	0.063	0.054	0.047	0.045	0.065	0.056	0.051	0.037	0.035	0.035	0.036	0.046	
島本町	島本町役場	昼間測定日数 (日)	30	31	30	31	31	30	31	30	31	31	29	31	
		昼間測定時間 (時間)	444	461	445	460	460	446	461	446	450	459	430	459	
		昼間の1時間値の月平均値 (ppm)	0.036	0.039	0.030	0.025	0.029	0.024	0.026	0.017	0.018	0.021	0.024	0.029	
		昼間の1時間値が0.06ppmを超えた日数 (日)	10	14	8	11	8	6	5	0	0	0	0	0	
		昼間の1時間値が0.06ppmを超えた時間数 (時間)	39	70	38	37	33	22	13	0	0	0	0	0	
		昼間の1時間値が0.12ppm以上の日数 (日)	0	0	0	0	1	0	0	0	0	0	0	0	
		昼間の1時間値が0.12ppm以上の時間数 (時間)	0	0	0	0	2	0	0	0	0	0	0	0	
		昼間の1時間値の最高値 (ppm)	0.076	0.083	0.088	0.114	0.139	0.079	0.070	0.052	0.037	0.040	0.050	0.052	
		昼間の日最高1時間値の月平均値 (ppm)	0.056	0.057	0.051	0.050	0.053	0.042	0.044	0.031	0.030	0.032	0.036	0.043	
豊能町	豊能町役場	昼間測定日数 (日)	30	31	30	31	31	30	31	30	31	31	29	31	
		昼間測定時間 (時間)	445	460	446	461	458	445	461	445	457	457	430	457	
		昼間の1時間値の月平均値 (ppm)	0.046	0.046	0.033	0.026	0.030	0.028	0.031	0.023	0.025	0.030	0.035	0.041	
		昼間の1時間値が0.06ppmを超えた日数 (日)	11	16	7	7	8	4	4	0	0	0	0	2	
		昼間の1時間値が0.06ppmを超えた時間数 (時間)	52	94	34	30	29	21	14	0	0	0	0	4	
		昼間の1時間値が0.12ppm以上の日数 (日)	0	0	0	0	0	0	0	0	0	0	0	0	
		昼間の1時間値が0.12ppm以上の時間数 (時間)	0	0	0	0	0	0	0	0	0	0	0	0	
		昼間の1時間値の最高値 (ppm)	0.074	0.084	0.087	0.117	0.112	0.080	0.073	0.053	0.039	0.042	0.054	0.063	
		昼間の日最高1時間値の月平均値 (ppm)	0.059	0.060	0.049	0.045	0.051	0.043	0.045	0.036	0.033	0.037	0.043	0.051	

光化学オキシダント

(Ox: 月間値)

都道府県名 大阪府

市(区)町村	測定局名	項目	平成 23年										平成 24年		
			4月	5月	6月	7月	8月	9月	10月	11月	12月	1月	2月	3月	
豊中市	豊中市役所	昼間測定日数 (日)	30	31	30	31	31	30	31	30	31	31	29	31	
		昼間測定時間 (時間)	446	449	435	461	461	444	461	446	460	461	430	461	
		昼間の1時間値の月平均値 (ppm)	0.039	0.041	0.031	0.023	0.029	0.024	0.028	0.018	0.017	0.020	0.022	0.029	
		昼間の1時間値が0.06ppmを超えた日数 (日)	8	14	8	6	8	3	3	0	0	0	0	0	
		昼間の1時間値が0.06ppmを超えた時間数 (時間)	46	67	26	27	25	12	14	0	0	0	0	0	
		昼間の1時間値が0.12ppm以上の日数 (日)	0	0	0	1	0	0	0	0	0	0	0	0	
		昼間の1時間値が0.12ppm以上の時間数 (時間)	0	0	0	1	0	0	0	0	0	0	0	0	
		昼間の1時間値の最高値 (ppm)	0.077	0.085	0.084	0.126	0.105	0.071	0.080	0.048	0.034	0.037	0.047	0.052	
		昼間の日最高1時間値の月平均値 (ppm)	0.055	0.056	0.047	0.043	0.048	0.039	0.042	0.029	0.027	0.029	0.032	0.040	
豊中市	千里	昼間測定日数 (日)	22	31	30	31	31	30	31	30	31	31	29	31	
		昼間測定時間 (時間)	313	440	445	461	461	445	461	446	460	461	429	461	
		昼間の1時間値の月平均値 (ppm)	0.032	0.035	0.023	0.018	0.024	0.020	0.026	0.017	0.018	0.019	0.020	0.028	
		昼間の1時間値が0.06ppmを超えた日数 (日)	3	10	3	4	4	1	2	0	0	0	0	0	
		昼間の1時間値が0.06ppmを超えた時間数 (時間)	3	32	3	11	18	2	7	0	0	0	0	0	
		昼間の1時間値が0.12ppm以上の日数 (日)	0	0	0	0	0	0	0	0	0	0	0	0	
		昼間の1時間値が0.12ppm以上の時間数 (時間)	0	0	0	0	0	0	0	0	0	0	0	0	
		昼間の1時間値の最高値 (ppm)	0.064	0.072	0.065	0.110	0.094	0.062	0.073	0.042	0.036	0.037	0.048	0.060	
		昼間の日最高1時間値の月平均値 (ppm)	0.050	0.050	0.040	0.035	0.042	0.034	0.040	0.028	0.028	0.028	0.031	0.040	
東大阪市	東大阪市環境衛生検査センター	昼間測定日数 (日)	30	31	30	31	31	30	31	30	31	31	29	31	
		昼間測定時間 (時間)	446	460	445	459	440	443	461	446	459	461	430	452	
		昼間の1時間値の月平均値 (ppm)	0.036	0.036	0.025	0.023	0.026	0.023	0.025	0.016	0.016	0.018	0.019	0.026	
		昼間の1時間値が0.06ppmを超えた日数 (日)	9	14	4	11	5	7	4	0	0	0	0	0	
		昼間の1時間値が0.06ppmを超えた時間数 (時間)	52	64	17	32	15	22	15	0	0	0	0	0	
		昼間の1時間値が0.12ppm以上の日数 (日)	0	0	0	1	0	0	0	0	0	0	0	0	
		昼間の1時間値が0.12ppm以上の時間数 (時間)	0	0	0	2	0	0	0	0	0	0	0	0	
		昼間の1時間値の最高値 (ppm)	0.076	0.085	0.083	0.130	0.081	0.081	0.075	0.050	0.038	0.040	0.045	0.056	
		昼間の日最高1時間値の月平均値 (ppm)	0.055	0.053	0.044	0.046	0.044	0.042	0.041	0.030	0.027	0.030	0.031	0.040	

メタン

(CH₄: 月間値)

都道府県名 大阪府

市(区)町村	測定局名	項目	平成 23年										平成 24年		
			4月	5月	6月	7月	8月	9月	10月	11月	12月	1月	2月	3月	
大阪市平野区	摂陽中学校	測定時間 (時間)	700	675	708	731	733	706	731	702	728	727	685	728	
		月平均値 (ppmC)	1.86	1.83	1.81	1.78	1.77	1.80	1.86	1.91	1.91	1.90	1.90	1.92	
		6-9時における月平均値 (ppmC)	1.89	1.85	1.83	1.81	1.80	1.84	1.90	1.96	1.96	1.94	1.93	1.95	
		6-9時における測定日数 (日)	30	29	30	31	31	30	31	30	30	30	30	29	31
		6-9時における3時間平均値の最高値 (ppmC)	1.98	1.93	1.93	1.98	1.99	2.13	2.05	2.28	2.19	2.11	2.04	2.36	
		6-9時における3時間平均値の最低値 (ppmC)	1.80	1.76	1.69	1.68	1.72	1.70	1.79	1.83	1.84	1.83	1.86	1.81	
堺市堺区	少林寺	測定時間 (時間)	570	726	698	726	724	702	726	703	695	724	680	724	
		月平均値 (ppmC)	1.92	1.90	1.87	1.83	1.84	1.87	1.92	1.96	1.93	1.93	1.94	1.94	
		6-9時における月平均値 (ppmC)	1.94	1.91	1.89	1.87	1.88	1.91	1.95	1.99	1.95	1.94	1.96	1.94	
		6-9時における測定日数 (日)	24	31	30	31	31	30	31	30	30	31	29	31	
		6-9時における3時間平均値の最高値 (ppmC)	2.00	1.99	2.01	2.04	2.08	2.04	2.10	2.23	2.12	2.07	2.10	2.05	
		6-9時における3時間平均値の最低値 (ppmC)	1.87	1.83	1.77	1.77	1.78	1.78	1.87	1.90	1.89	1.89	1.88	1.84	
堺市西区	浜寺	測定時間 (時間)	702	722	699	723	722	396	709	684	691	725	673	723	
		月平均値 (ppmC)	1.86	1.83	1.81	1.78	1.80	1.82	1.87	1.90	1.92	1.94	1.96	1.95	
		6-9時における月平均値 (ppmC)	1.87	1.84	1.83	1.82	1.83	1.85	1.89	1.92	1.94	1.96	1.98	1.96	
		6-9時における測定日数 (日)	30	31	30	30	31	17	31	30	30	31	29	31	
		6-9時における3時間平均値の最高値 (ppmC)	1.98	1.93	1.92	2.00	2.03	1.97	2.02	2.11	2.09	2.07	2.12	2.08	
		6-9時における3時間平均値の最低値 (ppmC)	1.79	1.75	1.70	1.73	1.72	1.74	1.81	1.83	1.86	1.90	1.90	1.85	

メタン

(CH₄: 月間値)

都道府県名 大阪府

市(区)町村	測定局名	項目	平成 23年										平成 24年		
			4月	5月	6月	7月	8月	9月	10月	11月	12月	1月	2月	3月	
岸和田市	岸和田中央公園	測定時間 (時間)	682	718	694	716	715	697	717	696	678	720	672	691	
		月平均値 (ppmC)	1.91	1.88	1.87	1.83	1.83	1.86	1.91	1.93	1.92	1.92	1.94	1.94	
		6-9時における月平均値 (ppmC)	1.93	1.90	1.88	1.87	1.86	1.89	1.93	1.96	1.93	1.94	1.95	1.95	
		6-9時における測定日数 (日)	30	31	30	31	31	30	31	30	29	31	29	30	
		6-9時における3時間平均値の最高値 (ppmC)	1.99	1.96	1.96	2.03	2.00	2.02	1.99	2.08	2.00	2.01	2.01	2.03	
		6-9時における3時間平均値の最低値 (ppmC)	1.84	1.79	1.76	1.76	1.78	1.75	1.84	1.88	1.88	1.88	1.88	1.83	
池田市	池田市立南畑会館	測定時間 (時間)	663	716	694	719	716	695	718	695	719	715	671	689	
		月平均値 (ppmC)	1.90	1.87	1.84	1.80	1.80	1.83	1.88	1.90	1.93	1.93	1.93	1.93	
		6-9時における月平均値 (ppmC)	1.92	1.87	1.85	1.81	1.81	1.84	1.89	1.91	1.94	1.94	1.94	1.93	
		6-9時における測定日数 (日)	29	31	30	31	31	30	31	30	31	31	29	30	
		6-9時における3時間平均値の最高値 (ppmC)	2.00	1.96	1.93	1.94	1.91	1.95	1.95	2.00	2.06	2.04	2.04	2.04	
		6-9時における3時間平均値の最低値 (ppmC)	1.84	1.80	1.76	1.75	1.76	1.75	1.82	1.86	1.86	1.87	1.87	1.85	
吹田市	吹田市北消防署	測定時間 (時間)	682	732	706	436	683	710	731	706	621	669	687	734	
		月平均値 (ppmC)	1.90	1.88	1.86	1.82	1.82	1.86	1.89	1.92	1.93	1.94	1.93	1.94	
		6-9時における月平均値 (ppmC)	1.92	1.89	1.87	1.85	1.84	1.88	1.90	1.93	1.94	1.95	1.94	1.95	
		6-9時における測定日数 (日)	29	31	30	19	29	30	31	30	26	29	29	31	
		6-9時における3時間平均値の最高値 (ppmC)	1.97	2.00	1.97	1.96	1.96	2.00	1.95	2.03	2.04	2.03	2.05	2.09	
		6-9時における3時間平均値の最低値 (ppmC)	1.87	1.82	1.77	1.76	1.78	1.78	1.84	1.85	1.86	1.87	1.88	1.88	

メタン

(CH₄: 月間値)

都道府県名 大阪府

市(区)町村	測定局名	項目	平成 23年										平成 24年		
			4月	5月	6月	7月	8月	9月	10月	11月	12月	1月	2月	3月	
寝屋川市	寝屋川市役所	測定時間 (時間)	684	706	684	707	707	680	707	397	276	707	633	678	
		月平均値 (ppmC)	1.92	1.90	1.88	1.84	1.84	1.86	1.91	1.93	1.96	1.95	1.95	1.95	
		6-9時における月平均値 (ppmC)	1.94	1.91	1.89	1.87	1.86	1.88	1.93	1.95	1.99	1.97	1.97	1.96	
		6-9時における測定日数 (日)	30	31	30	31	31	30	31	18	12	31	28	30	
		6-9時における3時間平均値の最高値 (ppmC)	2.02	2.01	1.98	2.01	1.99	2.01	2.01	2.03	2.10	2.14	2.06	2.16	
		6-9時における3時間平均値の最低値 (ppmC)	1.89	1.84	1.80	1.77	1.79	1.78	1.87	1.88	1.90	1.90	1.87	1.90	
高石市	高石消防署高師浜出張所	測定時間 (時間)	688	706	688	683	711	676	711	687	694	708	665	697	
		月平均値 (ppmC)	1.92	1.89	1.87	1.83	1.83	1.86	1.91	1.95	1.94	1.94	1.96	1.95	
		6-9時における月平均値 (ppmC)	1.94	1.90	1.89	1.86	1.86	1.90	1.94	1.97	1.97	1.97	1.98	1.96	
		6-9時における測定日数 (日)	30	31	30	30	31	30	31	30	31	31	29	31	
		6-9時における3時間平均値の最高値 (ppmC)	2.04	1.98	1.98	2.05	2.06	2.02	2.05	2.15	2.20	2.10	2.11	2.07	
		6-9時における3時間平均値の最低値 (ppmC)	1.86	1.81	1.76	1.76	1.77	1.76	1.86	1.89	1.90	1.90	1.90	1.84	
東大阪市	東大阪市西保健センター	測定時間 (時間)	690	712	689	711	712	689	711	661	712	709	667	713	
		月平均値 (ppmC)	1.93	1.89	1.87	1.82	1.82	1.85	1.92	1.97	1.97	1.96	1.96	1.96	
		6-9時における月平均値 (ppmC)	1.97	1.92	1.89	1.85	1.85	1.88	1.95	2.01	2.02	2.00	1.99	1.98	
		6-9時における測定日数 (日)	30	31	30	31	31	30	31	29	31	31	29	31	
		6-9時における3時間平均値の最高値 (ppmC)	2.10	2.07	2.02	2.03	2.04	2.06	2.08	2.29	2.36	2.21	2.13	2.14	
		6-9時における3時間平均値の最低値 (ppmC)	1.86	1.82	1.78	1.73	1.76	1.74	1.85	1.89	1.88	1.90	1.90	1.88	

メタン

(CH₄: 月間値)

都道府県名 大阪府

市(区)町村	測定局名	項目	平成 23年										平成 24年		
			4月	5月	6月	7月	8月	9月	10月	11月	12月	1月	2月	3月	
豊中市	豊中市役所	測定時間 (時間)	579	712	662	733	735	646	733	704	614	626	686	706	
		月平均値 (ppmC)	1.92	1.89	1.87	1.81	1.81	1.84	1.90	1.96	1.94	1.96	1.96	1.96	
		6-9時における月平均値 (ppmC)	1.94	1.89	1.88	1.82	1.83	1.85	1.91	1.95	1.96	1.98	1.98	1.98	
		6-9時における測定日数 (日)	24	30	28	31	31	27	31	30	25	26	29	30	
		6-9時における3時間平均値の最高値 (ppmC)	2.00	1.97	1.98	1.96	1.95	2.01	1.97	2.05	2.15	2.10	2.18	2.26	
		6-9時における3時間平均値の最低値 (ppmC)	1.87	1.82	1.76	1.72	1.76	1.75	1.84	1.87	1.85	1.91	1.90	1.91	
吹田市	吹田簡易裁判所	測定時間 (時間)	636	737	706	580	675	575	650	704	434	705	685	732	
		月平均値 (ppmC)	1.94	1.86	1.87	1.85	1.85	1.85	1.94	1.97	2.00	1.98	1.99	1.97	
		6-9時における月平均値 (ppmC)	1.96	1.87	1.89	1.88	1.87	1.88	1.96	1.97	2.03	1.99	2.01	1.99	
		6-9時における測定日数 (日)	26	31	30	24	29	23	27	30	19	25	29	31	
		6-9時における3時間平均値の最高値 (ppmC)	2.05	1.98	1.99	2.02	1.98	2.08	2.02	2.12	2.31	2.29	2.21	2.21	
		6-9時における3時間平均値の最低値 (ppmC)	1.90	1.80	1.79	1.77	1.81	1.78	1.87	1.88	1.90	1.89	1.92	1.89	
高槻市	高槻市役所	測定時間 (時間)	685	709	661	710	701	686	708	688	685	711	297	707	
		月平均値 (ppmC)	1.92	1.89	1.87	1.83	1.83	1.85	1.91	1.94	1.95	1.94	1.95	1.96	
		6-9時における月平均値 (ppmC)	1.95	1.90	1.89	1.86	1.86	1.88	1.93	1.96	1.97	1.96	1.98	1.97	
		6-9時における測定日数 (日)	30	31	29	31	31	30	31	30	30	31	13	31	
		6-9時における3時間平均値の最高値 (ppmC)	2.00	1.98	1.97	1.96	1.98	2.02	1.98	2.12	2.14	2.08	2.05	2.11	
		6-9時における3時間平均値の最低値 (ppmC)	1.89	1.81	1.78	1.78	1.80	1.77	1.86	1.89	1.89	1.91	1.92	1.92	

メタン

(CH₄: 月間値)

都道府県名 大阪府

市(区)町村	測定局名	項目	平成 23年										平成 24年		
			4月	5月	6月	7月	8月	9月	10月	11月	12月	1月	2月	3月	
摂津市	摂津市役所	測定時間 (時間)	671	716	691	711	719	691	719	693	720	719	671	689	
		月平均値 (ppmC)	1.93	1.90	1.91	1.87	1.85	1.88	1.92	1.96	1.95	1.95	1.95	1.95	
		6-9時における月平均値 (ppmC)	1.94	1.92	1.92	1.89	1.88	1.90	1.93	1.96	1.97	1.96	1.96	1.97	
		6-9時における測定日数 (日)	30	31	30	31	31	30	31	30	31	31	29	30	
		6-9時における3時間平均値の最高値 (ppmC)	2.02	2.03	2.11	2.06	2.05	2.04	2.03	2.11	2.15	2.10	2.12	2.08	
		6-9時における3時間平均値の最低値 (ppmC)	1.89	1.83	1.81	1.78	1.77	1.78	1.86	1.88	1.89	1.89	1.89	1.90	
高石市	カモドールMBS	測定時間 (時間)	685	705	647	704	707	683	704	683	705	700	661	677	
		月平均値 (ppmC)	1.95	1.92	1.91	1.87	1.87	1.90	1.94	1.97	1.95	1.95	1.97	1.97	
		6-9時における月平均値 (ppmC)	1.96	1.93	1.93	1.92	1.90	1.94	1.96	1.99	1.97	1.97	1.99	1.98	
		6-9時における測定日数 (日)	30	31	27	31	31	30	31	30	31	31	29	30	
		6-9時における3時間平均値の最高値 (ppmC)	2.05	2.00	2.03	2.11	2.08	2.07	2.07	2.17	2.12	2.09	2.11	2.11	
		6-9時における3時間平均値の最低値 (ppmC)	1.89	1.83	1.79	1.79	1.80	1.80	1.87	1.91	1.90	1.91	1.91	1.87	
東大阪市	東大阪市環境衛生検査センター	測定時間 (時間)	708	670	705	731	728	704	731	708	732	721	684	695	
		月平均値 (ppmC)	1.94	1.88	1.89	1.83	1.83	1.87	1.91	1.98	1.96	1.95	1.93	1.96	
		6-9時における月平均値 (ppmC)	1.98	1.91	1.91	1.86	1.85	1.91	1.94	2.01	2.00	1.98	1.95	1.97	
		6-9時における測定日数 (日)	30	28	30	31	31	30	31	30	31	31	29	30	
		6-9時における3時間平均値の最高値 (ppmC)	2.10	2.02	2.06	2.02	2.04	2.16	2.04	2.26	2.26	2.16	2.15	2.14	
		6-9時における3時間平均値の最低値 (ppmC)	1.89	1.77	1.80	1.75	1.76	1.74	1.86	1.87	1.87	1.87	1.88	1.86	

全炭化水素

(THC:月間値)

都道府県名 大阪府

市(区)町村	測定局名	項目	平成 23年										平成 24年		
			4月	5月	6月	7月	8月	9月	10月	11月	12月	1月	2月	3月	
大阪市東成区	国設大阪	測定時間 (時間)	683	705	647	705	700	682	705	681	681	698	655	731	
		月平均値 (ppmC)	2.12	2.07	2.09	2.03	2.01	2.04	2.12	2.25	2.16	2.08	2.14	2.15	
		6-9時における月平均値 (ppmC)	2.19	2.11	2.12	2.07	2.06	2.09	2.14	2.25	2.27	2.16	2.16	2.18	
		6-9時における測定日数 (日)	30	31	28	31	31	30	31	30	30	31	29	31	
		6-9時における3時間平均値の最高値 (ppmC)	2.71	2.47	2.45	2.28	2.39	2.48	2.43	3.13	3.16	2.71	2.62	2.70	
		6-9時における3時間平均値の最低値 (ppmC)	1.91	1.91	1.92	1.88	1.91	1.86	1.93	1.96	1.94	1.97	1.92	1.96	
大阪市此花区	此花区役所	測定時間 (時間)	696	622	143	108	684	694	634	552	243	718	681	726	
		月平均値 (ppmC)	2.06	2.02	2.11	1.92	2.04	2.09	2.10	2.14	2.01	2.02	2.05	2.08	
		6-9時における月平均値 (ppmC)	2.10	2.07	2.09	1.88	2.08	2.14	2.13	2.16	2.03	2.04	2.06	2.11	
		6-9時における測定日数 (日)	30	27	6	5	29	29	28	24	10	30	29	31	
		6-9時における3時間平均値の最高値 (ppmC)	2.45	2.34	2.25	1.94	2.44	2.48	2.44	2.53	2.40	2.29	2.36	2.45	
		6-9時における3時間平均値の最低値 (ppmC)	1.84	1.89	2.02	1.83	1.85	1.92	1.94	1.87	1.91	1.93	1.91	1.96	
大阪市淀川区	旧淀川区役所	測定時間 (時間)	11	0	642	731	731	709	732	710	732	731	685	728	
		月平均値 (ppmC)	2.16	-	2.11	2.05	2.03	2.06	2.17	2.27	2.19	2.13	2.14	2.16	
		6-9時における月平均値 (ppmC)	2.24	-	2.14	2.10	2.06	2.10	2.18	2.27	2.26	2.17	2.16	2.19	
		6-9時における測定日数 (日)	0	0	27	31	31	30	31	30	31	31	29	31	
		6-9時における3時間平均値の最高値 (ppmC)	-	-	2.46	2.35	2.31	2.39	2.44	2.94	3.01	2.67	2.59	2.98	
		6-9時における3時間平均値の最低値 (ppmC)	-	-	1.99	1.90	1.92	1.88	2.00	1.99	1.98	2.02	1.98	2.00	

全炭化水素

(THC:月間値)

都道府県名 大阪府

市(区)町村	測定局名	項目	平成 23年										平成 24年		
			4月	5月	6月	7月	8月	9月	10月	11月	12月	1月	2月	3月	
堺市西区	石津	測定時間 (時間)	705	726	699	728	725	703	727	702	727	725	679	727	
		月平均値 (ppmC)	2.19	2.13	2.13	2.07	2.07	2.11	2.18	2.33	2.22	2.18	2.22	2.20	
		6-9時における月平均値 (ppmC)	2.23	2.15	2.18	2.11	2.12	2.17	2.24	2.40	2.31	2.24	2.26	2.21	
		6-9時における測定日数 (日)	30	31	30	31	31	30	31	30	31	31	29	31	
		6-9時における3時間平均値の最高値 (ppmC)	2.48	2.34	2.41	2.35	2.52	2.49	2.79	3.26	2.85	2.52	2.83	2.72	
		6-9時における3時間平均値の最低値 (ppmC)	1.98	1.99	1.88	1.89	1.89	1.89	2.05	2.13	2.03	2.08	2.07	1.94	
堺市北区	金岡	測定時間 (時間)	704	724	700	726	727	704	724	704	725	727	677	728	
		月平均値 (ppmC)	2.14	2.11	2.12	2.07	2.05	2.09	2.15	2.29	2.17	2.13	2.17	2.15	
		6-9時における月平均値 (ppmC)	2.18	2.11	2.14	2.12	2.09	2.15	2.20	2.36	2.25	2.17	2.22	2.17	
		6-9時における測定日数 (日)	30	31	30	31	31	30	31	30	31	31	29	31	
		6-9時における3時間平均値の最高値 (ppmC)	2.62	2.26	2.32	2.35	2.47	2.56	2.80	3.45	2.96	2.43	2.94	2.55	
		6-9時における3時間平均値の最低値 (ppmC)	1.96	1.93	1.84	1.88	1.88	1.87	1.97	1.99	1.99	2.03	1.98	1.93	
堺市堺区	三宝	測定時間 (時間)	702	725	702	725	725	700	726	704	727	727	679	725	
		月平均値 (ppmC)	2.13	2.08	2.09	2.03	2.01	2.03	2.11	2.24	2.13	2.08	2.12	2.13	
		6-9時における月平均値 (ppmC)	2.16	2.08	2.10	2.04	2.02	2.05	2.17	2.29	2.24	2.12	2.14	2.13	
		6-9時における測定日数 (日)	30	31	30	31	31	30	31	30	31	31	29	31	
		6-9時における3時間平均値の最高値 (ppmC)	2.43	2.27	2.31	2.34	2.32	2.31	2.59	3.26	3.08	2.69	2.54	2.60	
		6-9時における3時間平均値の最低値 (ppmC)	1.91	1.87	1.84	1.79	1.81	1.79	1.95	1.97	1.90	1.95	1.93	1.87	

全炭化水素

(THC:月間値)

都道府県名 大阪府

市(区)町村	測定局名	項目	平成 23年										平成 24年		
			4月	5月	6月	7月	8月	9月	10月	11月	12月	1月	2月	3月	
貝塚市	貝塚市消防署	測定時間 (時間)	685	599	683	701	706	685	523	684	708	705	657	680	
		月平均値 (ppmC)	2.08	2.12	2.12	2.05	2.06	2.10	2.15	2.21	2.11	2.13	2.15	2.15	
		6-9時における月平均値 (ppmC)	2.12	2.13	2.14	2.10	2.11	2.14	2.19	2.20	2.13	2.15	2.17	2.16	
		6-9時における測定日数 (日)	30	26	30	31	31	30	23	30	31	31	29	30	
		6-9時における3時間平均値の最高値 (ppmC)	2.23	2.44	2.30	2.36	2.36	2.31	2.43	2.42	2.34	2.39	2.41	2.57	
		6-9時における3時間平均値の最低値 (ppmC)	2.00	1.95	1.93	1.91	1.96	1.94	2.05	2.03	2.03	2.03	2.01	1.95	
枚方市	枚方市役所	測定時間 (時間)	709	738	707	731	728	709	726	635	730	606	685	732	
		月平均値 (ppmC)	2.05	1.98	2.00	2.03	1.92	1.98	2.08	2.16	2.09	2.04	2.06	2.09	
		6-9時における月平均値 (ppmC)	2.11	1.99	2.02	2.08	1.96	2.02	2.13	2.20	2.15	2.10	2.10	2.13	
		6-9時における測定日数 (日)	30	31	30	31	30	30	31	27	31	25	29	31	
		6-9時における3時間平均値の最高値 (ppmC)	2.36	2.21	2.21	2.59	2.21	2.27	2.33	2.58	2.73	2.50	2.53	2.62	
		6-9時における3時間平均値の最低値 (ppmC)	1.89	1.84	1.86	1.83	1.82	1.81	1.91	1.94	1.92	1.91	1.88	1.89	
富田林市	富田林市役所	測定時間 (時間)	681	707	683	706	669	684	700	684	707	706	660	681	
		月平均値 (ppmC)	2.05	2.04	2.06	2.04	1.99	2.01	2.07	2.16	2.06	2.05	2.08	2.07	
		6-9時における月平均値 (ppmC)	2.09	2.05	2.07	2.09	2.05	2.05	2.11	2.18	2.10	2.09	2.10	2.09	
		6-9時における測定日数 (日)	30	31	30	31	28	30	31	30	31	31	29	30	
		6-9時における3時間平均値の最高値 (ppmC)	2.32	2.18	2.32	2.42	2.36	2.24	2.30	2.61	2.30	2.28	2.44	2.54	
		6-9時における3時間平均値の最低値 (ppmC)	1.94	1.90	1.84	1.83	1.88	1.85	1.94	1.96	1.96	1.97	1.93	1.91	

全炭化水素

(THC:月間値)

都道府県名 大阪府

市(区)町村	測定局名	項目	平成 23年										平成 24年		
			4月	5月	6月	7月	8月	9月	10月	11月	12月	1月	2月	3月	
島本町	島本町役場	測定時間 (時間)	672	697	689	720	718	695	719	696	711	719	610	690	
		月平均値 (ppmC)	1.99	1.94	1.93	1.89	1.88	1.90	1.96	2.01	1.98	1.97	1.97	1.97	
		6-9時における月平均値 (ppmC)	2.09	1.97	1.96	1.95	1.93	1.95	2.01	2.07	2.03	2.00	2.00	2.01	
		6-9時における測定日数 (日)	30	30	30	31	31	30	31	30	31	31	26	30	
		6-9時における3時間平均値の最高値 (ppmC)	2.32	2.24	2.16	2.18	2.13	2.25	2.17	2.48	2.36	2.32	2.26	2.28	
		6-9時における3時間平均値の最低値 (ppmC)	1.88	1.82	1.78	1.77	1.83	1.77	1.86	1.88	1.89	1.90	1.88	1.89	
大阪市西淀川区	出来島小学校	測定時間 (時間)	705	632	700	731	731	704	719	703	725	721	678	719	
		月平均値 (ppmC)	2.20	2.14	2.16	2.10	2.10	2.14	2.23	2.35	2.25	2.19	2.19	2.22	
		6-9時における月平均値 (ppmC)	2.30	2.20	2.22	2.20	2.20	2.23	2.29	2.41	2.38	2.28	2.28	2.29	
		6-9時における測定日数 (日)	30	27	30	31	30	26	24	25	24	25	24	23	
		6-9時における3時間平均値の最高値 (ppmC)	2.69	2.42	2.53	2.50	2.70	2.57	2.53	3.21	3.07	2.64	2.60	2.65	
		6-9時における3時間平均値の最低値 (ppmC)	2.02	2.03	2.03	1.92	1.98	1.96	2.08	2.11	2.04	2.09	1.99	2.05	
大阪市住之江区	北粉浜小学校	測定時間 (時間)	707	560	703	729	701	707	723	702	734	731	337	595	
		月平均値 (ppmC)	2.18	2.12	2.19	2.03	2.04	2.08	2.19	2.34	2.22	2.13	2.14	2.18	
		6-9時における月平均値 (ppmC)	2.21	2.14	2.21	2.09	2.09	2.14	2.24	2.38	2.36	2.21	2.18	2.24	
		6-9時における測定日数 (日)	30	24	30	31	30	30	31	30	31	31	15	25	
		6-9時における3時間平均値の最高値 (ppmC)	2.47	2.40	2.79	2.40	2.53	2.47	2.66	3.38	3.51	2.84	2.56	2.89	
		6-9時における3時間平均値の最低値 (ppmC)	1.95	1.93	1.89	1.85	1.86	1.85	2.04	1.98	1.98	1.99	1.97	1.95	

全炭化水素

(THC:月間値)

都道府県名 大阪府

市(区)町村	測定局名	項目	平成 23年										平成 24年		
			4月	5月	6月	7月	8月	9月	10月	11月	12月	1月	2月	3月	
守口市	淀川工科高校	測定時間 (時間)	711	734	707	730	730	701	731	548	98	720	646	730	
		月平均値 (ppmC)	2.18	2.11	2.11	2.06	2.04	2.05	2.13	2.18	2.17	2.12	2.14	2.14	
		6-9時における月平均値 (ppmC)	2.25	2.13	2.15	2.09	2.07	2.09	2.18	2.21	2.34	2.17	2.19	2.19	
		6-9時における測定日数 (日)	30	31	30	31	31	30	31	23	4	31	27	31	
		6-9時における3時間平均値の最高値 (ppmC)	2.51	2.46	2.34	2.28	2.27	2.34	2.31	2.53	2.69	2.63	2.51	2.68	
		6-9時における3時間平均値の最低値 (ppmC)	2.02	1.93	1.97	1.85	1.96	1.90	2.03	2.03	1.95	2.00	2.01	2.00	
八尾市	太子堂	測定時間 (時間)	712	731	711	733	736	708	734	711	732	723	520	730	
		月平均値 (ppmC)	2.12	2.09	2.11	2.05	2.05	2.06	2.17	2.33	2.18	2.11	2.13	2.15	
		6-9時における月平均値 (ppmC)	2.18	2.10	2.13	2.08	2.08	2.13	2.27	2.44	2.30	2.19	2.19	2.21	
		6-9時における測定日数 (日)	30	31	30	31	31	30	31	30	31	30	22	31	
		6-9時における3時間平均値の最高値 (ppmC)	2.59	2.30	2.33	2.30	2.29	2.75	2.68	3.63	3.35	2.78	2.57	2.92	
		6-9時における3時間平均値の最低値 (ppmC)	1.95	1.93	1.92	1.83	1.89	1.85	1.97	2.04	1.96	1.99	1.94	1.98	
松原市	松原北小学校	測定時間 (時間)	682	707	681	707	707	674	707	630	683	703	660	706	
		月平均値 (ppmC)	2.14	2.10	2.12	2.07	2.04	2.05	2.14	2.26	2.13	2.14	2.18	2.17	
		6-9時における月平均値 (ppmC)	2.17	2.10	2.15	2.12	2.09	2.07	2.17	2.32	2.23	2.19	2.23	2.20	
		6-9時における測定日数 (日)	30	31	30	31	31	30	31	27	30	31	29	31	
		6-9時における3時間平均値の最高値 (ppmC)	2.54	2.27	2.31	2.37	2.42	2.39	2.62	3.28	2.91	2.58	2.84	2.60	
		6-9時における3時間平均値の最低値 (ppmC)	1.95	1.92	1.87	1.87	1.91	1.82	1.97	2.00	1.94	1.99	1.97	1.96	

全炭化水素

(THC:月間値)

都道府県名 大阪府

市(区)町村	測定局名	項目	平成 23年										平成 24年		
			4月	5月	6月	7月	8月	9月	10月	11月	12月	1月	2月	3月	
四條畷市	国設四條畷	測定時間 (時間)	704	729	677	730	729	702	729	706	729	730	681	730	
		月平均値 (ppmC)	2.15	2.10	2.09	2.04	2.01	2.02	2.13	2.24	2.24	2.17	2.19	2.17	
		6-9時における月平均値 (ppmC)	2.23	2.11	2.11	2.05	2.03	2.05	2.17	2.29	2.37	2.27	2.28	2.24	
		6-9時における測定日数 (日)	30	31	28	31	31	30	31	30	31	31	29	31	
		6-9時における3時間平均値の最高値 (ppmC)	2.62	2.32	2.36	2.31	2.24	2.34	2.42	2.95	3.14	2.69	2.73	2.80	
		6-9時における3時間平均値の最低値 (ppmC)	1.98	1.96	1.97	1.83	1.90	1.84	2.01	2.02	2.01	2.06	2.02	2.01	

非メタン炭化水素

(NMHC:月間値)

都道府県名 大阪府

市(区)町村	測定局名	項目	平成 23年										平成 24年		
			4月	5月	6月	7月	8月	9月	10月	11月	12月	1月	2月	3月	
大阪市東成区	国設大阪	測定時間 (時間)	683	705	647	705	700	682	705	681	681	698	655	731	
		月平均値 (ppmC)	0.23	0.21	0.24	0.22	0.21	0.21	0.23	0.32	0.23	0.18	0.21	0.17	
		6-9時における月平均値 (ppmC)	0.27	0.23	0.26	0.24	0.23	0.23	0.24	0.32	0.30	0.22	0.22	0.18	
		6-9時における測定日数 (日)	30	31	28	31	31	30	31	30	30	31	29	31	
		6-9時における3時間平均値の最高値 (ppmC)	0.65	0.49	0.45	0.40	0.47	0.45	0.46	1.00	0.93	0.59	0.54	0.54	
		6-9時における3時間平均値の最低値 (ppmC)	0.06	0.10	0.14	0.14	0.15	0.12	0.10	0.10	0.08	0.09	0.06	0.02	
		6-9時における3時間平均値が0.20ppmCを超えた日数 (日)	18	15	19	18	14	17	19	23	15	13	15	11	
		6-9時における3時間平均値が0.31ppmCを超えた日数 (日)	8	7	5	5	6	3	6	12	11	8	5	6	
大阪市此花区	此花区役所	測定時間 (時間)	696	622	143	108	684	694	634	552	243	718	681	726	
		月平均値 (ppmC)	0.20	0.20	0.27	0.20	0.28	0.29	0.25	0.28	0.06	0.09	0.11	0.14	
		6-9時における月平均値 (ppmC)	0.24	0.24	0.27	0.16	0.30	0.32	0.27	0.28	0.04	0.09	0.11	0.15	
		6-9時における測定日数 (日)	30	27	6	5	29	29	28	24	10	30	29	31	
		6-9時における3時間平均値の最高値 (ppmC)	0.49	0.44	0.39	0.17	0.52	0.54	0.49	0.57	0.23	0.20	0.30	0.40	
		6-9時における3時間平均値の最低値 (ppmC)	0.04	0.09	0.18	0.15	0.14	0.18	0.11	0.05	0.01	0.02	0.02	0.04	
		6-9時における3時間平均値が0.20ppmCを超えた日数 (日)	17	13	5	0	22	28	22	17	1	0	3	7	
		6-9時における3時間平均値が0.31ppmCを超えた日数 (日)	7	7	1	0	11	15	8	9	0	0	0	2	
大阪市淀川区	旧淀川区役所	測定時間 (時間)	11	0	642	731	731	709	732	710	732	731	685	728	
		月平均値 (ppmC)	0.23	-	0.21	0.20	0.18	0.18	0.21	0.29	0.22	0.17	0.18	0.20	
		6-9時における月平均値 (ppmC)	0.29	-	0.23	0.22	0.19	0.20	0.22	0.28	0.27	0.20	0.19	0.22	
		6-9時における測定日数 (日)	0	0	27	31	31	30	31	30	31	31	29	31	
		6-9時における3時間平均値の最高値 (ppmC)	-	-	0.45	0.45	0.36	0.35	0.40	0.82	0.78	0.51	0.52	0.76	
		6-9時における3時間平均値の最低値 (ppmC)	-	-	0.15	0.12	0.09	0.09	0.09	0.08	0.07	0.09	0.07	0.07	
		6-9時における3時間平均値が0.20ppmCを超えた日数 (日)	-	-	15	13	12	11	17	20	15	9	11	15	
		6-9時における3時間平均値が0.31ppmCを超えた日数 (日)	-	-	2	3	2	2	4	11	8	5	4	5	

非メタン炭化水素

(NMHC:月間値)

都道府県名 大阪府

市(区)町村	測定局名	項目	平成 23年										平成 24年		
			4月	5月	6月	7月	8月	9月	10月	11月	12月	1月	2月	3月	
大阪市平野区	摂陽中学校	測定時間 (時間)	700	675	708	731	733	706	731	702	728	727	685	728	
		月平均値 (ppmC)	0.16	0.13	0.18	0.16	0.19	0.16	0.20	0.32	0.17	0.12	0.15	0.17	
		6-9時における月平均値 (ppmC)	0.21	0.15	0.19	0.18	0.20	0.21	0.24	0.36	0.26	0.17	0.16	0.20	
		6-9時における測定日数 (日)	30	29	30	31	31	30	31	30	30	30	29	31	
		6-9時における3時間平均値の最高値 (ppmC)	0.51	0.38	0.35	0.34	0.34	0.68	0.67	1.35	1.02	0.63	0.44	0.93	
		6-9時における3時間平均値の最低値 (ppmC)	0.01	0.01	0.06	0.03	0.06	0.04	0.02	0.01	0.01	0.01	0.01	0.01	
		6-9時における3時間平均値が0.20ppmCを超えた日数 (日)	14	7	12	8	14	15	18	23	14	11	11	14	
		6-9時における3時間平均値が0.31ppmCを超えた日数 (日)	7	2	3	4	3	3	8	16	11	5	2	7	
堺市堺区	少林寺	測定時間 (時間)	570	726	698	726	724	702	726	703	695	724	680	724	
		月平均値 (ppmC)	0.19	0.18	0.22	0.21	0.18	0.19	0.19	0.29	0.16	0.13	0.17	0.18	
		6-9時における月平均値 (ppmC)	0.20	0.18	0.23	0.19	0.18	0.22	0.23	0.33	0.20	0.15	0.19	0.18	
		6-9時における測定日数 (日)	24	31	30	31	31	30	31	30	30	31	29	31	
		6-9時における3時間平均値の最高値 (ppmC)	0.35	0.41	0.41	0.35	0.34	0.62	0.66	1.08	0.74	0.40	0.60	0.52	
		6-9時における3時間平均値の最低値 (ppmC)	0.07	0.06	0.10	0.08	0.08	0.06	0.10	0.04	0.03	0.03	0.03	0.04	
		6-9時における3時間平均値が0.20ppmCを超えた日数 (日)	12	11	18	14	11	15	18	23	11	8	9	11	
		6-9時における3時間平均値が0.31ppmCを超えた日数 (日)	4	1	2	1	2	5	5	13	7	1	5	3	
堺市西区	浜寺	測定時間 (時間)	702	722	699	723	722	396	709	684	691	725	673	723	
		月平均値 (ppmC)	0.20	0.22	0.28	0.26	0.26	0.21	0.23	0.29	0.18	0.15	0.19	0.18	
		6-9時における月平均値 (ppmC)	0.21	0.21	0.28	0.25	0.25	0.22	0.25	0.32	0.25	0.19	0.22	0.20	
		6-9時における測定日数 (日)	30	31	30	30	31	17	31	30	30	31	29	31	
		6-9時における3時間平均値の最高値 (ppmC)	0.44	0.46	0.63	0.46	0.41	0.41	0.58	0.94	0.65	0.40	0.68	0.55	
		6-9時における3時間平均値の最低値 (ppmC)	0.06	0.10	0.12	0.14	0.15	0.13	0.10	0.14	0.05	0.07	0.06	0.03	
		6-9時における3時間平均値が0.20ppmCを超えた日数 (日)	14	13	25	24	24	9	19	25	13	12	14	12	
		6-9時における3時間平均値が0.31ppmCを超えた日数 (日)	4	2	10	4	3	2	5	11	7	5	6	3	

非メタン炭化水素

(NMHC:月間値)

都道府県名 大阪府

市(区)町村	測定局名	項目	平成 23年										平成 24年		
			4月	5月	6月	7月	8月	9月	10月	11月	12月	1月	2月	3月	
堺市西区	石津	測定時間 (時間)	705	726	699	728	725	703	727	702	727	725	679	727	
		月平均値 (ppmC)	0.22	0.20	0.23	0.20	0.20	0.20	0.23	0.33	0.23	0.19	0.22	0.21	
		6-9時における月平均値 (ppmC)	0.25	0.21	0.25	0.21	0.21	0.22	0.26	0.37	0.29	0.23	0.25	0.22	
		6-9時における測定日数 (日)	30	31	30	31	31	30	31	30	31	31	29	31	
		6-9時における3時間平均値の最高値 (ppmC)	0.42	0.39	0.41	0.42	0.40	0.41	0.66	1.02	0.71	0.40	0.66	0.60	
		6-9時における3時間平均値の最低値 (ppmC)	0.08	0.10	0.09	0.08	0.09	0.08	0.09	0.20	0.09	0.12	0.10	0.07	
		6-9時における3時間平均値が0.20ppmCを超えた日数 (日)	20	14	24	14	15	17	23	29	23	18	15	14	
		6-9時における3時間平均値が0.31ppmCを超えた日数 (日)	10	2	6	2	3	5	6	17	10	5	7	5	
堺市北区	金岡	測定時間 (時間)	704	724	700	726	727	704	724	704	725	727	677	728	
		月平均値 (ppmC)	0.20	0.19	0.23	0.20	0.18	0.20	0.22	0.33	0.21	0.17	0.21	0.19	
		6-9時における月平均値 (ppmC)	0.22	0.18	0.23	0.21	0.18	0.22	0.24	0.36	0.27	0.20	0.23	0.20	
		6-9時における測定日数 (日)	30	31	30	31	31	30	31	30	31	31	29	31	
		6-9時における3時間平均値の最高値 (ppmC)	0.55	0.30	0.36	0.36	0.34	0.46	0.69	1.22	0.84	0.40	0.77	0.50	
		6-9時における3時間平均値の最低値 (ppmC)	0.04	0.07	0.06	0.07	0.08	0.08	0.07	0.08	0.07	0.10	0.05	0.05	
		6-9時における3時間平均値が0.20ppmCを超えた日数 (日)	15	12	21	15	10	16	18	25	15	14	13	13	
		6-9時における3時間平均値が0.31ppmCを超えた日数 (日)	6	0	3	2	2	4	6	15	10	4	5	6	
堺市堺区	三宝	測定時間 (時間)	702	725	702	725	725	700	726	704	727	727	679	725	
		月平均値 (ppmC)	0.20	0.18	0.22	0.20	0.18	0.17	0.20	0.29	0.18	0.14	0.18	0.19	
		6-9時における月平均値 (ppmC)	0.22	0.18	0.22	0.19	0.17	0.18	0.23	0.31	0.25	0.17	0.18	0.18	
		6-9時における測定日数 (日)	30	31	30	31	31	30	31	30	31	31	29	31	
		6-9時における3時間平均値の最高値 (ppmC)	0.42	0.31	0.39	0.43	0.33	0.31	0.53	1.04	0.87	0.57	0.48	0.53	
		6-9時における3時間平均値の最低値 (ppmC)	0.05	0.05	0.09	0.06	0.07	0.06	0.08	0.07	0.01	0.05	0.04	0.05	
		6-9時における3時間平均値が0.20ppmCを超えた日数 (日)	18	11	19	13	8	9	20	21	14	10	8	10	
		6-9時における3時間平均値が0.31ppmCを超えた日数 (日)	5	0	1	1	1	0	4	13	11	2	4	4	

非メタン炭化水素

(NMHC:月間値)

都道府県名 大阪府

市(区)町村	測定局名	項目	平成 23年										平成 24年		
			4月	5月	6月	7月	8月	9月	10月	11月	12月	1月	2月	3月	
岸和田市	岸和田中央公園	測定時間 (時間)	682	718	694	716	715	697	717	696	678	720	672	691	
		月平均値 (ppmC)	0.14	0.15	0.16	0.13	0.13	0.14	0.16	0.23	0.12	0.11	0.15	0.22	
		6-9時における月平均値 (ppmC)	0.15	0.14	0.16	0.15	0.15	0.16	0.18	0.22	0.14	0.13	0.16	0.15	
		6-9時における測定日数 (日)	30	31	30	31	31	30	31	30	29	31	29	30	
		6-9時における3時間平均値の最高値 (ppmC)	0.32	0.26	0.30	0.36	0.25	0.32	0.33	0.50	0.37	0.34	0.37	0.31	
		6-9時における3時間平均値の最低値 (ppmC)	0.04	0.04	0.04	0.05	0.07	0.03	0.03	0.06	0.03	0.05	0.04	0.04	
		6-9時における3時間平均値が0.20ppmCを超えた日数 (日)	11	5	10	8	2	6	12	16	8	4	8	8	
		6-9時における3時間平均値が0.31ppmCを超えた日数 (日)	1	0	0	1	0	1	1	6	2	1	3	0	
池田市	池田市立南畑会館	測定時間 (時間)	663	716	694	719	716	695	718	695	719	715	671	689	
		月平均値 (ppmC)	0.09	0.08	0.10	0.09	0.09	0.08	0.08	0.12	0.09	0.07	0.07	0.09	
		6-9時における月平均値 (ppmC)	0.11	0.08	0.11	0.08	0.09	0.09	0.09	0.12	0.12	0.08	0.09	0.09	
		6-9時における測定日数 (日)	29	31	30	31	31	30	31	30	31	31	29	30	
		6-9時における3時間平均値の最高値 (ppmC)	0.27	0.17	0.22	0.16	0.16	0.21	0.17	0.32	0.36	0.27	0.29	0.28	
		6-9時における3時間平均値の最低値 (ppmC)	0.03	0.02	0.05	0.03	0.04	0.04	0.03	0.04	0.03	0.01	0.01	0.02	
		6-9時における3時間平均値が0.20ppmCを超えた日数 (日)	4	0	3	0	0	1	0	6	6	2	2	4	
		6-9時における3時間平均値が0.31ppmCを超えた日数 (日)	0	0	0	0	0	0	0	1	3	0	0	0	
吹田市	吹田市北消防署	測定時間 (時間)	682	732	706	436	683	710	731	706	621	669	687	734	
		月平均値 (ppmC)	0.14	0.11	0.14	0.12	0.10	0.11	0.12	0.18	0.14	0.11	0.12	0.13	
		6-9時における月平均値 (ppmC)	0.18	0.12	0.15	0.12	0.12	0.12	0.12	0.18	0.15	0.12	0.14	0.14	
		6-9時における測定日数 (日)	29	31	30	19	29	30	31	30	26	29	29	31	
		6-9時における3時間平均値の最高値 (ppmC)	0.37	0.20	0.31	0.23	0.23	0.25	0.21	0.45	0.39	0.31	0.36	0.43	
		6-9時における3時間平均値の最低値 (ppmC)	0.01	0.02	0.04	0.03	0.04	0.04	0.03	0.01	0.01	0.02	0.02	0.01	
		6-9時における3時間平均値が0.20ppmCを超えた日数 (日)	11	0	5	1	2	4	2	10	9	7	6	6	
		6-9時における3時間平均値が0.31ppmCを超えた日数 (日)	3	0	0	0	0	0	0	4	5	0	1	4	

非メタン炭化水素

(NMHC:月間値)

都道府県名 大阪府

市(区)町村	測定局名	項目	平成 23年										平成 24年		
			4月	5月	6月	7月	8月	9月	10月	11月	12月	1月	2月	3月	
貝塚市	貝塚市消防署	測定時間 (時間)	685	599	683	701	706	685	523	684	708	705	657	680	
		月平均値 (ppmC)	0.15	0.21	0.22	0.18	0.18	0.19	0.20	0.25	0.18	0.19	0.20	0.20	
		6-9時における月平均値 (ppmC)	0.17	0.21	0.23	0.19	0.20	0.21	0.22	0.24	0.19	0.20	0.22	0.20	
		6-9時における測定日数 (日)	30	26	30	31	31	30	23	30	31	31	29	30	
		6-9時における3時間平均値の最高値 (ppmC)	0.24	0.48	0.34	0.28	0.31	0.31	0.40	0.42	0.35	0.37	0.39	0.51	
		6-9時における3時間平均値の最低値 (ppmC)	0.09	0.09	0.13	0.10	0.14	0.10	0.13	0.11	0.11	0.11	0.11	0.08	
		6-9時における3時間平均値が0.20ppmCを超えた日数 (日)	9	16	20	13	12	17	15	19	11	10	14	11	
		6-9時における3時間平均値が0.31ppmCを超えた日数 (日)	0	1	1	0	0	0	1	5	1	2	4	4	
枚方市	枚方市役所	測定時間 (時間)	709	738	707	731	728	709	726	635	730	606	685	732	
		月平均値 (ppmC)	0.16	0.12	0.16	0.22	0.12	0.15	0.19	0.26	0.17	0.13	0.14	0.17	
		6-9時における月平均値 (ppmC)	0.20	0.12	0.16	0.23	0.13	0.16	0.21	0.27	0.21	0.16	0.16	0.18	
		6-9時における測定日数 (日)	30	31	30	31	30	30	31	27	31	25	29	31	
		6-9時における3時間平均値の最高値 (ppmC)	0.44	0.28	0.28	0.52	0.29	0.32	0.38	0.59	0.60	0.44	0.48	0.54	
		6-9時における3時間平均値の最低値 (ppmC)	0.02	0.04	0.08	0.09	0.03	0.06	0.06	0.07	0.05	0.04	0.03	0.01	
		6-9時における3時間平均値が0.20ppmCを超えた日数 (日)	12	4	7	18	2	10	19	20	13	8	9	13	
		6-9時における3時間平均値が0.31ppmCを超えた日数 (日)	3	0	0	2	0	1	5	7	5	3	2	5	
富田林市	富田林市役所	測定時間 (時間)	681	707	683	706	669	684	700	684	707	706	660	681	
		月平均値 (ppmC)	0.13	0.14	0.18	0.16	0.13	0.14	0.16	0.22	0.14	0.12	0.14	0.14	
		6-9時における月平均値 (ppmC)	0.15	0.14	0.17	0.17	0.15	0.15	0.17	0.22	0.16	0.14	0.15	0.14	
		6-9時における測定日数 (日)	30	31	30	31	28	30	31	30	31	31	29	30	
		6-9時における3時間平均値の最高値 (ppmC)	0.33	0.28	0.38	0.37	0.43	0.25	0.30	0.52	0.30	0.29	0.38	0.46	
		6-9時における3時間平均値の最低値 (ppmC)	0.05	0.04	0.06	0.05	0.09	0.04	0.05	0.06	0.05	0.06	0.03	0.03	
		6-9時における3時間平均値が0.20ppmCを超えた日数 (日)	8	3	8	7	1	4	7	15	8	3	4	4	
		6-9時における3時間平均値が0.31ppmCを超えた日数 (日)	1	0	1	1	1	0	0	5	0	0	1	2	

非メタン炭化水素

(NMHC:月間値)

都道府県名 大阪府

市(区)町村	測定局名	項目	平成 23年										平成 24年		
			4月	5月	6月	7月	8月	9月	10月	11月	12月	1月	2月	3月	
寝屋川市	寝屋川市役所	測定時間 (時間)	684	706	684	707	707	680	707	397	276	707	633	678	
		月平均値 (ppmC)	0.17	0.17	0.17	0.16	0.14	0.14	0.19	0.25	0.22	0.19	0.21	0.24	
		6-9時における月平均値 (ppmC)	0.22	0.15	0.18	0.17	0.15	0.15	0.21	0.29	0.27	0.20	0.23	0.24	
		6-9時における測定日数 (日)	30	31	30	31	31	30	31	18	12	31	28	30	
		6-9時における3時間平均値の最高値 (ppmC)	0.53	0.37	0.31	0.34	0.28	0.29	0.43	0.54	0.59	0.63	0.51	0.70	
		6-9時における3時間平均値の最低値 (ppmC)	0.02	0.04	0.07	0.05	0.07	0.04	0.04	0.06	0.06	0.07	0.08	0.05	
		6-9時における3時間平均値が0.20ppmCを超えた日数 (日)	13	8	12	10	4	7	16	13	7	13	19	16	
		6-9時における3時間平均値が0.31ppmCを超えた日数 (日)	6	2	0	2	0	0	5	7	6	4	4	6	
高石市	高石消防署高師浜出張所	測定時間 (時間)	688	706	688	683	711	676	711	687	694	708	665	697	
		月平均値 (ppmC)	0.19	0.19	0.24	0.19	0.19	0.19	0.22	0.29	0.21	0.20	0.20	0.19	
		6-9時における月平均値 (ppmC)	0.21	0.19	0.24	0.20	0.19	0.21	0.25	0.33	0.26	0.23	0.22	0.20	
		6-9時における測定日数 (日)	30	31	30	30	31	30	31	30	31	31	29	31	
		6-9時における3時間平均値の最高値 (ppmC)	0.47	0.41	0.74	0.44	0.34	0.40	0.53	0.93	0.73	0.36	0.61	0.47	
		6-9時における3時間平均値の最低値 (ppmC)	0.05	0.07	0.05	0.07	0.08	0.07	0.13	0.15	0.09	0.10	0.07	0.05	
		6-9時における3時間平均値が0.20ppmCを超えた日数 (日)	14	13	17	14	11	17	18	27	19	23	12	11	
		6-9時における3時間平均値が0.31ppmCを超えた日数 (日)	5	3	5	3	3	4	6	12	7	4	4	4	
東大阪市	東大阪市西保健センター	測定時間 (時間)	690	712	689	711	712	689	711	661	712	709	667	713	
		月平均値 (ppmC)	0.24	0.18	0.22	0.18	0.17	0.19	0.25	0.38	0.27	0.21	0.23	0.24	
		6-9時における月平均値 (ppmC)	0.29	0.20	0.24	0.19	0.19	0.22	0.28	0.40	0.35	0.26	0.25	0.26	
		6-9時における測定日数 (日)	30	31	30	31	31	30	31	29	31	31	29	31	
		6-9時における3時間平均値の最高値 (ppmC)	0.69	0.52	0.53	0.43	0.54	0.50	0.69	1.30	1.49	0.64	0.67	0.73	
		6-9時における3時間平均値の最低値 (ppmC)	0.05	0.03	0.11	0.05	0.06	0.04	0.07	0.06	0.07	0.07	0.06	0.05	
		6-9時における3時間平均値が0.20ppmCを超えた日数 (日)	19	13	14	11	8	12	18	21	16	16	17	16	
		6-9時における3時間平均値が0.31ppmCを超えた日数 (日)	13	7	6	2	4	7	9	17	13	10	8	8	

非メタン炭化水素

(NMHC:月間値)

都道府県名 大阪府

市(区)町村	測定局名	項目	平成 23年										平成 24年		
			4月	5月	6月	7月	8月	9月	10月	11月	12月	1月	2月	3月	
島本町	島本町役場	測定時間 (時間)	672	697	689	720	718	695	719	696	711	719	610	690	
		月平均値 (ppmC)	0.10	0.07	0.08	0.07	0.08	0.06	0.08	0.11	0.07	0.06	0.06	0.06	
		6-9時における月平均値 (ppmC)	0.15	0.09	0.10	0.09	0.09	0.09	0.10	0.13	0.09	0.07	0.08	0.08	
		6-9時における測定日数 (日)	30	30	30	31	31	30	31	30	31	31	26	30	
		6-9時における3時間平均値の最高値 (ppmC)	0.30	0.25	0.22	0.22	0.20	0.23	0.18	0.42	0.29	0.28	0.23	0.24	
		6-9時における3時間平均値の最低値 (ppmC)	0.01	0.02	0.02	0.02	0.04	0.01	0.02	0.03	0.00	0.00	0.00	0.01	
		6-9時における3時間平均値が0.20ppmCを超えた日数 (日)	8	1	2	1	0	2	0	6	3	1	1	2	
		6-9時における3時間平均値が0.31ppmCを超えた日数 (日)	0	0	0	0	0	0	0	2	0	0	0	0	
大阪市西淀川区	出来島小学校	測定時間 (時間)	705	632	700	731	731	704	719	703	725	721	678	719	
		月平均値 (ppmC)	0.23	0.20	0.23	0.21	0.22	0.24	0.27	0.36	0.27	0.22	0.23	0.24	
		6-9時における月平均値 (ppmC)	0.31	0.25	0.29	0.29	0.29	0.30	0.32	0.42	0.37	0.29	0.30	0.30	
		6-9時における測定日数 (日)	30	27	30	31	30	26	24	25	24	25	24	23	
		6-9時における3時間平均値の最高値 (ppmC)	0.59	0.41	0.49	0.56	0.83	0.55	0.49	1.01	0.88	0.54	0.48	0.56	
		6-9時における3時間平均値の最低値 (ppmC)	0.10	0.14	0.17	0.13	0.12	0.15	0.18	0.17	0.12	0.10	0.07	0.08	
		6-9時における3時間平均値が0.20ppmCを超えた日数 (日)	23	17	25	25	24	22	22	23	19	20	16	15	
		6-9時における3時間平均値が0.31ppmCを超えた日数 (日)	14	7	10	9	8	9	14	20	13	10	12	9	
大阪市住之江区	北粉浜小学校	測定時間 (時間)	707	560	703	729	701	707	723	702	734	731	337	595	
		月平均値 (ppmC)	0.25	0.21	0.24	0.20	0.20	0.22	0.26	0.36	0.26	0.19	0.20	0.23	
		6-9時における月平均値 (ppmC)	0.26	0.23	0.26	0.22	0.22	0.24	0.28	0.38	0.35	0.24	0.23	0.27	
		6-9時における測定日数 (日)	30	24	30	31	30	30	31	30	31	31	15	25	
		6-9時における3時間平均値の最高値 (ppmC)	0.45	0.42	0.41	0.46	0.40	0.45	0.60	1.17	1.15	0.62	0.49	0.75	
		6-9時における3時間平均値の最低値 (ppmC)	0.06	0.08	0.12	0.08	0.10	0.07	0.16	0.10	0.07	0.08	0.09	0.06	
		6-9時における3時間平均値が0.20ppmCを超えた日数 (日)	20	12	25	18	17	22	24	25	17	18	7	11	
		6-9時における3時間平均値が0.31ppmCを超えた日数 (日)	10	3	6	3	3	5	9	20	13	7	3	7	

非メタン炭化水素

(NMHC:月間値)

都道府県名 大阪府

市(区)町村	測定局名	項目	平成 23年										平成 24年		
			4月	5月	6月	7月	8月	9月	10月	11月	12月	1月	2月	3月	
豊中市	豊中市役所	測定時間 (時間)	579	712	662	733	735	646	733	704	614	626	686	706	
		月平均値 (ppmC)	0.24	0.19	0.22	0.18	0.17	0.18	0.22	0.31	0.23	0.21	0.21	0.23	
		6-9時における月平均値 (ppmC)	0.27	0.19	0.23	0.19	0.19	0.19	0.24	0.29	0.27	0.27	0.25	0.27	
		6-9時における測定日数 (日)	24	30	28	31	31	27	31	30	25	26	29	30	
		6-9時における3時間平均値の最高値 (ppmC)	0.56	0.33	0.38	0.37	0.33	0.32	0.44	0.67	0.81	0.68	0.68	0.78	
		6-9時における3時間平均値の最低値 (ppmC)	0.08	0.07	0.13	0.07	0.08	0.04	0.13	0.10	0.09	0.12	0.09	0.11	
		6-9時における3時間平均値が0.20ppmCを超えた日数 (日)	18	12	13	11	13	13	20	21	12	16	17	16	
		6-9時における3時間平均値が0.31ppmCを超えた日数 (日)	7	3	4	3	2	1	4	11	6	7	5	7	
吹田市	吹田簡易裁判所	測定時間 (時間)	636	737	706	580	675	575	650	704	434	705	685	732	
		月平均値 (ppmC)	0.29	0.23	0.36	0.39	0.33	0.22	0.31	0.39	0.32	0.25	0.25	0.29	
		6-9時における月平均値 (ppmC)	0.38	0.29	0.40	0.40	0.36	0.30	0.37	0.43	0.45	0.29	0.30	0.36	
		6-9時における測定日数 (日)	26	31	30	24	29	23	27	30	19	25	29	31	
		6-9時における3時間平均値の最高値 (ppmC)	0.65	0.51	0.65	0.55	0.50	0.54	0.54	0.97	0.83	0.79	0.51	0.80	
		6-9時における3時間平均値の最低値 (ppmC)	0.13	0.14	0.27	0.29	0.15	0.08	0.11	0.13	0.05	0.13	0.11	0.15	
		6-9時における3時間平均値が0.20ppmCを超えた日数 (日)	21	22	30	24	28	19	26	27	15	16	21	23	
		6-9時における3時間平均値が0.31ppmCを超えた日数 (日)	18	13	24	20	21	10	20	22	12	7	15	16	
高槻市	高槻市役所	測定時間 (時間)	685	709	661	710	701	686	708	688	685	711	297	707	
		月平均値 (ppmC)	0.20	0.17	0.22	0.20	0.18	0.17	0.19	0.26	0.18	0.15	0.16	0.17	
		6-9時における月平均値 (ppmC)	0.25	0.19	0.28	0.20	0.20	0.21	0.23	0.29	0.23	0.19	0.20	0.19	
		6-9時における測定日数 (日)	30	31	29	31	31	30	31	30	30	31	13	31	
		6-9時における3時間平均値の最高値 (ppmC)	0.44	0.35	1.80	0.35	0.37	0.42	0.41	0.75	0.68	0.45	0.42	0.42	
		6-9時における3時間平均値の最低値 (ppmC)	0.06	0.06	0.14	0.12	0.09	0.07	0.08	0.11	0.05	0.07	0.05	0.06	
		6-9時における3時間平均値が0.20ppmCを超えた日数 (日)	19	11	16	14	12	15	18	20	13	9	6	13	
		6-9時における3時間平均値が0.31ppmCを超えた日数 (日)	11	3	6	2	1	3	5	12	8	5	2	5	

非メタン炭化水素

(NMHC:月間値)

都道府県名 大阪府

市(区)町村	測定局名	項目	平成 23年										平成 24年		
			4月	5月	6月	7月	8月	9月	10月	11月	12月	1月	2月	3月	
守口市	淀川工科高校	測定時間 (時間)	711	734	707	730	730	701	731	548	98	720	646	730	
		月平均値 (ppmC)	0.23	0.22	0.24	0.24	0.22	0.20	0.22	0.25	0.19	0.17	0.19	0.19	
		6-9時における月平均値 (ppmC)	0.27	0.22	0.25	0.24	0.23	0.21	0.25	0.27	0.27	0.20	0.22	0.22	
		6-9時における測定日数 (日)	30	31	30	31	31	30	31	23	4	31	27	31	
		6-9時における3時間平均値の最高値 (ppmC)	0.49	0.40	0.41	0.37	0.33	0.38	0.35	0.46	0.50	0.50	0.40	0.51	
		6-9時における3時間平均値の最低値 (ppmC)	0.08	0.11	0.13	0.12	0.13	0.10	0.15	0.15	0.06	0.09	0.09	0.09	
		6-9時における3時間平均値が0.20ppmCを超えた日数 (日)	21	15	23	24	19	17	21	16	3	7	14	12	
		6-9時における3時間平均値が0.31ppmCを超えた日数 (日)	10	3	4	4	2	1	4	6	1	4	2	6	
八尾市	太子堂	測定時間 (時間)	712	731	711	733	736	708	734	711	732	723	520	730	
		月平均値 (ppmC)	0.22	0.21	0.25	0.23	0.22	0.21	0.26	0.37	0.25	0.19	0.19	0.22	
		6-9時における月平均値 (ppmC)	0.26	0.21	0.25	0.23	0.23	0.25	0.32	0.43	0.33	0.24	0.23	0.26	
		6-9時における測定日数 (日)	30	31	30	31	31	30	31	30	31	30	22	31	
		6-9時における3時間平均値の最高値 (ppmC)	0.51	0.33	0.36	0.41	0.32	0.61	0.61	1.27	1.14	0.67	0.51	0.74	
		6-9時における3時間平均値の最低値 (ppmC)	0.07	0.10	0.14	0.08	0.13	0.13	0.11	0.16	0.06	0.07	0.04	0.09	
		6-9時における3時間平均値が0.20ppmCを超えた日数 (日)	19	18	23	20	23	21	25	28	19	14	13	15	
		6-9時における3時間平均値が0.31ppmCを超えた日数 (日)	8	1	6	3	2	3	17	20	13	7	3	11	
松原市	松原北小学校	測定時間 (時間)	682	707	681	707	707	674	707	630	683	703	660	706	
		月平均値 (ppmC)	0.21	0.20	0.24	0.21	0.19	0.18	0.21	0.30	0.20	0.19	0.22	0.21	
		6-9時における月平均値 (ppmC)	0.22	0.18	0.24	0.21	0.19	0.17	0.23	0.33	0.27	0.22	0.25	0.23	
		6-9時における測定日数 (日)	30	31	30	31	31	30	31	27	30	31	29	31	
		6-9時における3時間平均値の最高値 (ppmC)	0.51	0.32	0.35	0.41	0.34	0.33	0.54	1.04	0.80	0.48	0.71	0.55	
		6-9時における3時間平均値の最低値 (ppmC)	0.05	0.05	0.09	0.07	0.10	0.05	0.09	0.09	0.05	0.07	0.07	0.05	
		6-9時における3時間平均値が0.20ppmCを超えた日数 (日)	15	12	23	13	11	9	16	18	15	13	15	16	
		6-9時における3時間平均値が0.31ppmCを超えた日数 (日)	4	1	3	5	2	1	7	9	11	8	8	6	

非メタン炭化水素

(NMHC:月間値)

都道府県名 大阪府

市(区)町村	測定局名	項目	平成 23年										平成 24年		
			4月	5月	6月	7月	8月	9月	10月	11月	12月	1月	2月	3月	
摂津市	摂津市役所	測定時間 (時間)	671	716	691	711	719	691	719	693	720	719	671	689	
		月平均値 (ppmC)	0.20	0.16	0.21	0.16	0.13	0.13	0.17	0.24	0.19	0.15	0.17	0.19	
		6-9時における月平均値 (ppmC)	0.24	0.18	0.22	0.17	0.15	0.16	0.20	0.24	0.22	0.19	0.20	0.21	
		6-9時における測定日数 (日)	30	31	30	31	31	30	31	30	31	31	29	30	
		6-9時における3時間平均値の最高値 (ppmC)	0.46	0.46	0.39	0.32	0.26	0.31	0.33	0.73	0.66	0.52	0.50	0.55	
		6-9時における3時間平均値の最低値 (ppmC)	0.06	0.05	0.12	0.08	0.05	0.03	0.06	0.07	0.04	0.07	0.04	0.07	
		6-9時における3時間平均値が0.20ppmCを超えた日数 (日)	19	10	16	9	4	8	13	16	14	10	15	14	
		6-9時における3時間平均値が0.31ppmCを超えた日数 (日)	7	3	4	1	0	0	1	6	8	4	2	5	
高石市	カモドールMBS	測定時間 (時間)	685	705	647	704	707	683	704	683	705	700	661	677	
		月平均値 (ppmC)	0.21	0.20	0.25	0.22	0.22	0.21	0.24	0.31	0.20	0.17	0.22	0.21	
		6-9時における月平均値 (ppmC)	0.26	0.22	0.29	0.27	0.30	0.27	0.30	0.36	0.27	0.22	0.27	0.27	
		6-9時における測定日数 (日)	30	31	27	31	31	30	31	30	31	31	29	30	
		6-9時における3時間平均値の最高値 (ppmC)	0.49	0.38	0.56	0.54	1.98	0.45	0.57	1.02	0.73	0.54	0.70	1.59	
		6-9時における3時間平均値の最低値 (ppmC)	0.06	0.10	0.08	0.11	0.09	0.09	0.09	0.08	0.06	0.08	0.06	0.05	
		6-9時における3時間平均値が0.20ppmCを超えた日数 (日)	16	17	21	23	19	23	24	24	17	14	18	15	
		6-9時における3時間平均値が0.31ppmCを超えた日数 (日)	12	4	10	11	5	11	14	20	9	8	9	9	
東大阪市	東大阪市環境衛生検査センター	測定時間 (時間)	708	670	705	731	728	704	731	708	732	721	684	695	
		月平均値 (ppmC)	0.24	0.19	0.29	0.18	0.15	0.18	0.24	0.39	0.28	0.22	0.19	0.23	
		6-9時における月平均値 (ppmC)	0.32	0.22	0.32	0.19	0.18	0.22	0.27	0.41	0.38	0.29	0.23	0.25	
		6-9時における測定日数 (日)	30	28	30	31	31	30	31	30	31	31	29	30	
		6-9時における3時間平均値の最高値 (ppmC)	0.78	0.48	0.62	0.35	0.47	0.65	0.61	1.27	1.20	0.72	0.72	0.69	
		6-9時における3時間平均値の最低値 (ppmC)	0.04	0.03	0.17	0.06	0.09	0.04	0.07	0.05	0.07	0.09	0.06	0.06	
		6-9時における3時間平均値が0.20ppmCを超えた日数 (日)	20	15	27	12	8	12	22	24	19	17	15	17	
		6-9時における3時間平均値が0.31ppmCを超えた日数 (日)	13	6	13	1	3	4	9	18	14	12	4	8	

浮遊粒子状物質

(SPM:月間値)

都道府県名 大阪府

市(区)町村	測定局名	項目	平成 23年										平成 24年		
			4月	5月	6月	7月	8月	9月	10月	11月	12月	1月	2月	3月	
大阪市東成区	国設大阪	有効測定日数 (日)	30	31	30	31	31	30	31	30	31	31	31	28	29
		測定時間 (時間)	715	742	719	743	742	719	742	718	740	743	689	715	
		月平均値 (mg/m ³)	0.023	0.032	0.022	0.020	0.022	0.016	0.023	0.022	0.014	0.015	0.016	0.018	
		1時間値が0.20mg/m ³ を超えた時間数 (時間)	0	0	1	0	0	0	0	0	0	0	0	0	
		日平均値が0.10mg/m ³ を超えた日数 (日)	0	2	0	0	0	0	0	0	0	0	0	0	
		1時間値の最高値 (mg/m ³)	0.061	0.186	0.272	0.049	0.060	0.036	0.075	0.085	0.049	0.054	0.056	0.055	
		日平均値の最高値 (mg/m ³)	0.038	0.143	0.041	0.037	0.040	0.027	0.053	0.051	0.033	0.035	0.034	0.034	
大阪市北区	菅北小学校	有効測定日数 (日)	30	31	30	31	30	30	31	30	31	31	19	31	
		測定時間 (時間)	718	738	715	739	730	716	739	717	738	740	475	738	
		月平均値 (mg/m ³)	0.026	0.033	0.025	0.022	0.022	0.015	0.022	0.022	0.013	0.014	0.017	0.017	
		1時間値が0.20mg/m ³ を超えた時間数 (時間)	0	0	0	0	0	0	0	0	0	0	0	0	
		日平均値が0.10mg/m ³ を超えた日数 (日)	0	2	0	0	0	0	0	0	0	0	0	0	
		1時間値の最高値 (mg/m ³)	0.110	0.189	0.085	0.078	0.080	0.077	0.120	0.152	0.077	0.088	0.082	0.090	
		日平均値の最高値 (mg/m ³)	0.046	0.140	0.046	0.049	0.040	0.026	0.062	0.069	0.039	0.039	0.035	0.044	
大阪市此花区	此花区役所	有効測定日数 (日)	30	31	26	31	31	28	30	30	31	31	29	31	
		測定時間 (時間)	718	740	643	741	742	692	731	716	736	741	693	739	
		月平均値 (mg/m ³)	0.027	0.033	0.029	0.023	0.024	0.015	0.021	0.022	0.012	0.014	0.018	0.021	
		1時間値が0.20mg/m ³ を超えた時間数 (時間)	0	0	0	0	0	0	0	0	0	0	0	0	
		日平均値が0.10mg/m ³ を超えた日数 (日)	0	2	0	0	0	0	0	0	0	0	0	0	
		1時間値の最高値 (mg/m ³)	0.100	0.157	0.087	0.084	0.101	0.059	0.093	0.115	0.060	0.059	0.089	0.117	
		日平均値の最高値 (mg/m ³)	0.051	0.130	0.049	0.053	0.043	0.029	0.056	0.060	0.033	0.034	0.043	0.064	

浮遊粒子状物質

(SPM:月間値)

都道府県名 大阪府

市(区)町村	測定局名	項目	平成 23年										平成 24年		
			4月	5月	6月	7月	8月	9月	10月	11月	12月	1月	2月	3月	
大阪市生野区	勝山中学校	有効測定日数 (日)	30	31	30	31	31	30	31	30	31	31	31	29	31
		測定時間 (時間)	717	742	717	741	739	717	741	717	739	742	692	737	
		月平均値 (mg/m ³)	0.027	0.034	0.027	0.024	0.025	0.016	0.023	0.028	0.017	0.018	0.022	0.026	
		1時間値が0.20mg/m ³ を超えた時間数 (時間)	0	0	0	0	0	0	0	0	0	0	0	0	
		日平均値が0.10mg/m ³ を超えた日数 (日)	0	2	0	0	0	0	0	0	0	0	0	0	
		1時間値の最高値 (mg/m ³)	0.089	0.183	0.079	0.071	0.083	0.047	0.090	0.153	0.068	0.066	0.116	0.117	
		日平均値の最高値 (mg/m ³)	0.047	0.147	0.050	0.051	0.041	0.031	0.060	0.086	0.036	0.044	0.050	0.065	
大阪市旭区	大宮中学校	有効測定日数 (日)	30	31	30	31	31	30	31	30	29	31	29	31	
		測定時間 (時間)	714	742	716	741	737	718	738	717	713	740	692	737	
		月平均値 (mg/m ³)	0.024	0.030	0.025	0.024	0.026	0.016	0.022	0.022	0.013	0.014	0.017	0.020	
		1時間値が0.20mg/m ³ を超えた時間数 (時間)	0	0	0	0	0	0	0	0	0	0	0	0	
		日平均値が0.10mg/m ³ を超えた日数 (日)	0	2	0	0	0	0	0	0	0	0	0	0	
		1時間値の最高値 (mg/m ³)	0.068	0.161	0.074	0.079	0.094	0.067	0.073	0.079	0.063	0.061	0.071	0.112	
		日平均値の最高値 (mg/m ³)	0.040	0.121	0.043	0.054	0.044	0.028	0.054	0.053	0.034	0.037	0.035	0.052	
大阪市城東区	聖賢小学校	有効測定日数 (日)	30	31	30	31	31	30	31	30	31	31	29	31	
		測定時間 (時間)	717	740	716	741	737	717	741	718	739	740	692	739	
		月平均値 (mg/m ³)	0.022	0.028	0.022	0.020	0.020	0.012	0.019	0.022	0.013	0.014	0.018	0.021	
		1時間値が0.20mg/m ³ を超えた時間数 (時間)	0	0	0	0	0	0	0	0	0	0	0	0	
		日平均値が0.10mg/m ³ を超えた日数 (日)	0	2	0	0	0	0	0	0	0	0	0	0	
		1時間値の最高値 (mg/m ³)	0.069	0.151	0.078	0.085	0.069	0.047	0.088	0.109	0.082	0.074	0.088	0.134	
		日平均値の最高値 (mg/m ³)	0.041	0.119	0.044	0.049	0.037	0.025	0.050	0.065	0.034	0.040	0.039	0.074	

浮遊粒子状物質

(SPM:月間値)

都道府県名 大阪府

市(区)町村	測定局名	項目	平成 23年										平成 24年		
			4月	5月	6月	7月	8月	9月	10月	11月	12月	1月	2月	3月	
大阪市西区	九条南小学校	有効測定日数 (日)	30	31	30	31	23	29	31	30	31	31	31	20	31
		測定時間 (時間)	716	738	715	740	553	704	742	715	739	740	497	738	
		月平均値 (mg/m ³)	0.032	0.038	0.033	0.029	0.030	0.021	0.028	0.031	0.018	0.021	0.025	0.028	
		1時間値が0.20mg/m ³ を超えた時間数 (時間)	0	0	0	0	0	0	0	0	0	0	0	0	
		日平均値が0.10mg/m ³ を超えた日数 (日)	0	3	0	0	0	0	0	0	0	0	0	0	
		1時間値の最高値 (mg/m ³)	0.102	0.184	0.099	0.082	0.068	0.056	0.095	0.132	0.074	0.069	0.077	0.109	
		日平均値の最高値 (mg/m ³)	0.051	0.148	0.052	0.049	0.042	0.031	0.063	0.079	0.041	0.044	0.045	0.062	
大阪市鶴見区	茨田北小学校	有効測定日数 (日)	30	31	30	31	26	30	31	30	31	31	29	31	
		測定時間 (時間)	717	740	710	740	655	718	740	715	740	739	692	740	
		月平均値 (mg/m ³)	0.032	0.040	0.034	0.034	0.027	0.018	0.026	0.027	0.017	0.018	0.020	0.024	
		1時間値が0.20mg/m ³ を超えた時間数 (時間)	0	0	0	0	0	0	0	0	0	0	0	0	
		日平均値が0.10mg/m ³ を超えた日数 (日)	0	2	0	0	0	0	0	0	0	0	0	0	
		1時間値の最高値 (mg/m ³)	0.097	0.186	0.112	0.103	0.088	0.051	0.086	0.115	0.065	0.068	0.077	0.101	
		日平均値の最高値 (mg/m ³)	0.046	0.139	0.058	0.058	0.048	0.030	0.058	0.070	0.037	0.041	0.040	0.060	
大阪市住之江区	南港中央公園	有効測定日数 (日)	30	31	22	10	31	28	21	28	30	31	29	31	
		測定時間 (時間)	717	737	567	251	739	693	493	677	729	741	692	736	
		月平均値 (mg/m ³)	0.031	0.037	0.030	0.028	0.033	0.021	0.030	0.029	0.017	0.020	0.022	0.024	
		1時間値が0.20mg/m ³ を超えた時間数 (時間)	0	0	0	0	0	0	0	0	0	0	0	0	
		日平均値が0.10mg/m ³ を超えた日数 (日)	0	3	0	0	0	0	0	0	0	0	0	0	
		1時間値の最高値 (mg/m ³)	0.101	0.190	0.084	0.055	0.089	0.052	0.078	0.097	0.063	0.058	0.062	0.064	
		日平均値の最高値 (mg/m ³)	0.056	0.148	0.044	0.038	0.055	0.031	0.059	0.055	0.039	0.042	0.043	0.041	

浮遊粒子状物質

(SPM:月間値)

都道府県名 大阪府

市(区)町村	測定局名	項目	平成 23年										平成 24年		
			4月	5月	6月	7月	8月	9月	10月	11月	12月	1月	2月	3月	
堺市北区	金岡	有効測定日数 (日)	30	31	30	31	31	27	31	30	31	31	29	31	
		測定時間 (時間)	716	737	714	740	738	665	738	715	740	741	689	739	
		月平均値 (mg/m ³)	0.024	0.032	0.027	0.023	0.023	0.014	0.022	0.024	0.014	0.016	0.021	0.021	
		1時間値が0.20mg/m ³ を超えた時間数 (時間)	0	0	0	0	0	0	0	0	0	0	0	0	
		日平均値が0.10mg/m ³ を超えた日数 (日)	0	2	0	0	0	0	0	0	0	0	0	0	
		1時間値の最高値 (mg/m ³)	0.084	0.163	0.081	0.070	0.083	0.054	0.131	0.105	0.065	0.062	0.104	0.071	
		日平均値の最高値 (mg/m ³)	0.041	0.141	0.050	0.051	0.043	0.026	0.069	0.065	0.030	0.038	0.042	0.037	
堺市堺区	三宝	有効測定日数 (日)	30	31	30	31	31	27	31	30	31	31	29	31	
		測定時間 (時間)	713	739	716	739	737	659	738	716	740	739	691	739	
		月平均値 (mg/m ³)	0.029	0.036	0.034	0.034	0.034	0.023	0.028	0.028	0.021	0.022	0.024	0.027	
		1時間値が0.20mg/m ³ を超えた時間数 (時間)	0	0	0	0	0	0	0	0	0	0	0	0	
		日平均値が0.10mg/m ³ を超えた日数 (日)	0	2	0	0	0	0	0	0	0	0	0	0	
		1時間値の最高値 (mg/m ³)	0.077	0.183	0.098	0.087	0.097	0.077	0.086	0.089	0.065	0.094	0.071	0.070	
		日平均値の最高値 (mg/m ³)	0.045	0.142	0.048	0.064	0.058	0.036	0.059	0.055	0.039	0.039	0.037	0.039	
堺市南区	若松台	有効測定日数 (日)	30	31	30	31	31	30	31	30	31	31	29	31	
		測定時間 (時間)	714	740	715	740	738	714	737	715	738	740	692	740	
		月平均値 (mg/m ³)	0.022	0.029	0.023	0.021	0.020	0.013	0.021	0.020	0.012	0.014	0.017	0.018	
		1時間値が0.20mg/m ³ を超えた時間数 (時間)	0	0	0	0	0	0	0	0	0	0	0	0	
		日平均値が0.10mg/m ³ を超えた日数 (日)	0	2	0	0	0	0	0	0	0	0	0	0	
		1時間値の最高値 (mg/m ³)	0.073	0.149	0.077	0.071	0.070	0.053	0.094	0.125	0.056	0.055	0.078	0.061	
		日平均値の最高値 (mg/m ³)	0.039	0.124	0.045	0.045	0.040	0.025	0.062	0.052	0.028	0.038	0.041	0.032	

浮遊粒子状物質

(SPM:月間値)

都道府県名 大阪府

市(区)町村	測定局名	項目	平成 23年										平成 24年		
			4月	5月	6月	7月	8月	9月	10月	11月	12月	1月	2月	3月	
岸和田市	岸和田中央公園	有効測定日数 (日)	30	31	30	31	31	30	31	30	31	31	29	29	
		測定時間 (時間)	717	742	719	741	743	718	743	717	742	739	694	711	
		月平均値 (mg/m ³)	0.022	0.033	0.022	0.021	0.021	0.016	0.023	0.020	0.013	0.016	0.018	0.020	
		1時間値が0.20mg/m ³ を超えた時間数 (時間)	0	0	0	0	0	0	0	0	0	0	0	0	
		日平均値が0.10mg/m ³ を超えた日数 (日)	0	2	0	0	0	0	0	0	0	0	0	0	
		1時間値の最高値 (mg/m ³)	0.061	0.181	0.054	0.137	0.051	0.038	0.069	0.066	0.046	0.055	0.051	0.047	
		日平均値の最高値 (mg/m ³)	0.036	0.154	0.038	0.040	0.034	0.026	0.048	0.043	0.028	0.036	0.038	0.034	
豊中市	千成	有効測定日数 (日)	30	31	30	31	31	30	31	30	31	31	29	31	
		測定時間 (時間)	716	739	715	739	740	714	739	716	737	740	691	736	
		月平均値 (mg/m ³)	0.034	0.045	0.046	0.042	0.043	0.033	0.035	0.033	0.019	0.021	0.023	0.027	
		1時間値が0.20mg/m ³ を超えた時間数 (時間)	0	0	0	0	0	0	0	0	0	0	0	0	
		日平均値が0.10mg/m ³ を超えた日数 (日)	0	3	0	0	0	0	0	0	0	0	0	0	
		1時間値の最高値 (mg/m ³)	0.106	0.177	0.103	0.097	0.189	0.059	0.084	0.111	0.073	0.077	0.071	0.118	
		日平均値の最高値 (mg/m ³)	0.050	0.148	0.065	0.069	0.059	0.042	0.067	0.067	0.040	0.043	0.043	0.061	
池田市	池田市立南畑会館	有効測定日数 (日)	30	31	30	31	31	30	31	30	31	31	29	29	
		測定時間 (時間)	718	741	717	737	741	710	740	714	742	742	695	714	
		月平均値 (mg/m ³)	0.024	0.033	0.024	0.022	0.026	0.014	0.021	0.018	0.013	0.014	0.014	0.018	
		1時間値が0.20mg/m ³ を超えた時間数 (時間)	0	0	0	0	0	0	0	0	0	0	0	0	
		日平均値が0.10mg/m ³ を超えた日数 (日)	0	2	0	0	0	0	0	0	0	0	0	0	
		1時間値の最高値 (mg/m ³)	0.062	0.194	0.065	0.068	0.085	0.130	0.058	0.072	0.045	0.054	0.044	0.082	
		日平均値の最高値 (mg/m ³)	0.039	0.148	0.044	0.047	0.053	0.023	0.050	0.040	0.031	0.031	0.035	0.036	

浮遊粒子状物質

(SPM:月間値)

都道府県名 大阪府

市(区)町村	測定局名	項目	平成 23年										平成 24年		
			4月	5月	6月	7月	8月	9月	10月	11月	12月	1月	2月	3月	
泉大津市	泉大津市役所	有効測定日数 (日)	30	31	30	31	31	30	31	30	31	31	29	29	
		測定時間 (時間)	718	741	719	742	743	718	743	717	740	739	694	712	
		月平均値 (mg/m ³)	0.028	0.037	0.028	0.026	0.028	0.018	0.026	0.025	0.014	0.018	0.020	0.022	
		1時間値が0.20mg/m ³ を超えた時間数 (時間)	0	0	0	0	0	0	0	0	0	0	0	0	
		日平均値が0.10mg/m ³ を超えた日数 (日)	0	2	0	0	0	0	0	0	0	0	0	0	
		1時間値の最高値 (mg/m ³)	0.070	0.198	0.069	0.082	0.070	0.054	0.099	0.097	0.069	0.058	0.065	0.061	
		日平均値の最高値 (mg/m ³)	0.044	0.170	0.051	0.055	0.050	0.029	0.064	0.056	0.033	0.043	0.042	0.039	
高槻市	高槻南	有効測定日数 (日)	30	31	30	31	31	30	31	30	31	31	27	31	
		測定時間 (時間)	717	742	716	741	738	717	742	718	739	742	662	740	
		月平均値 (mg/m ³)	0.024	0.030	0.022	0.021	0.023	0.015	0.022	0.020	0.013	0.014	0.017	0.021	
		1時間値が0.20mg/m ³ を超えた時間数 (時間)	0	0	0	0	0	0	0	0	0	0	0	0	
		日平均値が0.10mg/m ³ を超えた日数 (日)	0	2	0	0	0	0	0	0	0	0	0	0	
		1時間値の最高値 (mg/m ³)	0.058	0.176	0.059	0.062	0.075	0.040	0.066	0.070	0.050	0.050	0.052	0.065	
		日平均値の最高値 (mg/m ³)	0.036	0.131	0.043	0.043	0.047	0.025	0.051	0.041	0.032	0.030	0.034	0.037	
高槻市	高槻北	有効測定日数 (日)	30	31	30	31	31	30	31	30	31	31	27	31	
		測定時間 (時間)	716	742	716	741	740	718	741	717	741	741	664	742	
		月平均値 (mg/m ³)	0.024	0.033	0.026	0.026	0.028	0.020	0.024	0.017	0.012	0.013	0.017	0.019	
		1時間値が0.20mg/m ³ を超えた時間数 (時間)	0	0	0	0	0	0	0	0	0	0	0	0	
		日平均値が0.10mg/m ³ を超えた日数 (日)	0	2	0	0	0	0	0	0	0	0	0	0	
		1時間値の最高値 (mg/m ³)	0.115	0.175	0.064	0.062	0.075	0.046	0.153	0.058	0.097	0.050	0.056	0.065	
		日平均値の最高値 (mg/m ³)	0.040	0.131	0.046	0.047	0.047	0.030	0.058	0.037	0.026	0.029	0.033	0.034	

浮遊粒子状物質

(SPM:月間値)

都道府県名 大阪府

市(区)町村	測定局名	項目	平成 23年										平成 24年		
			4月	5月	6月	7月	8月	9月	10月	11月	12月	1月	2月	3月	
貝塚市	貝塚市消防署	有効測定日数 (日)	30	31	30	31	31	30	31	30	31	30	27	31	
		測定時間 (時間)	718	737	719	741	743	719	741	719	738	736	664	740	
		月平均値 (mg/m ³)	0.022	0.035	0.021	0.020	0.022	0.016	0.023	0.020	0.012	0.016	0.017	0.019	
		1時間値が0.20mg/m ³ を超えた時間数 (時間)	0	2	0	0	0	0	0	0	0	0	0	0	
		日平均値が0.10mg/m ³ を超えた日数 (日)	0	3	0	0	0	0	0	0	0	0	0	0	
		1時間値の最高値 (mg/m ³)	0.068	0.210	0.056	0.064	0.068	0.050	0.081	0.078	0.059	0.051	0.050	0.062	
		日平均値の最高値 (mg/m ³)	0.036	0.167	0.037	0.041	0.038	0.024	0.053	0.044	0.025	0.035	0.034	0.033	
守口市	守口保健所	有効測定日数 (日)	30	31	30	31	31	30	29	30	31	31	29	29	
		測定時間 (時間)	718	742	719	742	743	719	721	712	742	743	695	714	
		月平均値 (mg/m ³)	0.022	0.029	0.021	0.021	0.023	0.013	0.020	0.020	0.013	0.013	0.014	0.017	
		1時間値が0.20mg/m ³ を超えた時間数 (時間)	0	0	0	0	0	0	0	0	0	0	0	0	
		日平均値が0.10mg/m ³ を超えた日数 (日)	0	2	0	0	0	0	0	0	0	0	0	0	
		1時間値の最高値 (mg/m ³)	0.108	0.175	0.054	0.069	0.082	0.041	0.063	0.081	0.061	0.059	0.060	0.079	
		日平均値の最高値 (mg/m ³)	0.037	0.131	0.040	0.045	0.045	0.025	0.049	0.048	0.033	0.036	0.031	0.038	
守口市	第一測定局(金田)	有効測定日数 (日)	30	31	30	31	22	30	31	28	31	31	29	31	
		測定時間 (時間)	718	743	719	744	567	719	740	693	743	743	694	741	
		月平均値 (mg/m ³)	0.025	0.032	0.026	0.025	0.021	0.015	0.021	0.022	0.012	0.012	0.015	0.016	
		1時間値が0.20mg/m ³ を超えた時間数 (時間)	0	0	0	0	0	0	0	0	0	0	2	0	
		日平均値が0.10mg/m ³ を超えた日数 (日)	0	2	0	0	0	0	0	0	0	0	0	0	
		1時間値の最高値 (mg/m ³)	0.083	0.162	0.082	0.070	0.054	0.046	0.070	0.089	0.056	0.055	0.388	0.088	
		日平均値の最高値 (mg/m ³)	0.044	0.119	0.046	0.044	0.036	0.027	0.050	0.052	0.030	0.031	0.044	0.041	

浮遊粒子状物質

(SPM:月間値)

都道府県名 大阪府

市(区)町村	測定局名	項目	平成 23年										平成 24年		
			4月	5月	6月	7月	8月	9月	10月	11月	12月	1月	2月	3月	
守口市	第二測定局(大日)	有効測定日数 (日)	30	31	30	31	30	30	31	29	31	31	29	31	
		測定時間 (時間)	720	742	718	736	735	718	742	712	742	741	691	742	
		月平均値 (mg/m ³)	0.022	0.024	0.021	0.016	0.016	0.011	0.017	0.016	0.011	0.013	0.016	0.018	
		1時間値が0.20mg/m ³ を超えた時間数 (時間)	0	0	0	0	0	0	0	0	0	0	0	0	
		日平均値が0.10mg/m ³ を超えた日数 (日)	0	0	0	0	0	0	0	0	0	0	0	0	
		1時間値の最高値 (mg/m ³)	0.075	0.120	0.071	0.061	0.092	0.032	0.072	0.068	0.066	0.058	0.081	0.107	
		日平均値の最高値 (mg/m ³)	0.042	0.084	0.045	0.037	0.033	0.020	0.047	0.044	0.034	0.035	0.037	0.047	
守口市	第三測定局(錦)	有効測定日数 (日)	30	31	30	31	29	30	31	30	31	30	29	31	
		測定時間 (時間)	718	743	719	742	714	719	743	719	743	736	692	741	
		月平均値 (mg/m ³)	0.023	0.031	0.027	0.024	0.025	0.019	0.024	0.023	0.014	0.014	0.018	0.018	
		1時間値が0.20mg/m ³ を超えた時間数 (時間)	0	0	0	0	0	0	0	0	0	0	0	0	
		日平均値が0.10mg/m ³ を超えた日数 (日)	0	2	0	0	0	0	0	0	0	0	0	0	
		1時間値の最高値 (mg/m ³)	0.077	0.154	0.065	0.075	0.149	0.049	0.079	0.099	0.059	0.055	0.079	0.086	
		日平均値の最高値 (mg/m ³)	0.042	0.113	0.046	0.040	0.035	0.029	0.053	0.050	0.032	0.030	0.036	0.044	
枚方市	楠葉	有効測定日数 (日)	30	31	30	31	31	30	31	30	31	31	29	31	
		測定時間 (時間)	715	741	715	736	739	714	736	715	739	740	692	739	
		月平均値 (mg/m ³)	0.023	0.027	0.021	0.021	0.023	0.016	0.023	0.021	0.013	0.014	0.016	0.018	
		1時間値が0.20mg/m ³ を超えた時間数 (時間)	0	0	0	0	0	0	0	0	0	0	0	0	
		日平均値が0.10mg/m ³ を超えた日数 (日)	0	2	0	0	0	0	0	0	0	0	0	0	
		1時間値の最高値 (mg/m ³)	0.065	0.163	0.070	0.060	0.065	0.052	0.099	0.078	0.058	0.060	0.049	0.066	
		日平均値の最高値 (mg/m ³)	0.039	0.121	0.047	0.039	0.038	0.030	0.061	0.049	0.031	0.034	0.034	0.036	

浮遊粒子状物質

(SPM:月間値)

都道府県名 大阪府

市(区)町村	測定局名	項目	平成 23年										平成 24年		
			4月	5月	6月	7月	8月	9月	10月	11月	12月	1月	2月	3月	
茨木市	耳原小学校	有効測定日数 (日)	30	31	30	31	31	30	31	29	31	25	29	31	
		測定時間 (時間)	717	737	717	740	740	715	740	711	740	625	689	741	
		月平均値 (mg/m ³)	0.020	0.026	0.021	0.019	0.022	0.013	0.019	0.017	0.010	0.011	0.013	0.015	
		1時間値が0.20mg/m ³ を超えた時間数 (時間)	0	0	0	0	0	0	0	0	0	0	0	0	
		日平均値が0.10mg/m ³ を超えた日数 (日)	0	1	0	0	0	0	0	0	0	0	0	0	
		1時間値の最高値 (mg/m ³)	0.063	0.144	0.067	0.064	0.075	0.047	0.065	0.064	0.044	0.054	0.179	0.064	
		日平均値の最高値 (mg/m ³)	0.034	0.110	0.041	0.042	0.041	0.023	0.048	0.038	0.024	0.026	0.033	0.031	
八尾市	八尾保健所	有効測定日数 (日)	30	31	30	31	31	30	31	30	31	31	25	28	
		測定時間 (時間)	715	738	716	739	739	713	739	714	738	734	647	689	
		月平均値 (mg/m ³)	0.024	0.034	0.024	0.022	0.021	0.015	0.023	0.024	0.014	0.016	0.019	0.020	
		1時間値が0.20mg/m ³ を超えた時間数 (時間)	0	2	0	0	0	0	0	0	0	0	0	0	
		日平均値が0.10mg/m ³ を超えた日数 (日)	0	2	0	0	0	0	0	0	0	0	0	0	
		1時間値の最高値 (mg/m ³)	0.063	0.205	0.075	0.060	0.052	0.049	0.085	0.093	0.054	0.054	0.063	0.050	
		日平均値の最高値 (mg/m ³)	0.037	0.161	0.048	0.040	0.039	0.027	0.062	0.062	0.029	0.037	0.036	0.034	
八尾市	水越	有効測定日数 (日)	30	31	30	31	31	30	31	30	27	31	29	29	
		測定時間 (時間)	715	734	713	740	738	715	738	714	698	738	691	711	
		月平均値 (mg/m ³)	0.022	0.026	0.022	0.020	0.022	0.014	0.019	0.021	0.013	0.016	0.017	0.017	
		1時間値が0.20mg/m ³ を超えた時間数 (時間)	0	0	0	0	0	0	0	0	0	0	0	0	
		日平均値が0.10mg/m ³ を超えた日数 (日)	0	0	0	0	0	0	0	0	0	0	0	0	
		1時間値の最高値 (mg/m ³)	0.121	0.121	0.107	0.066	0.161	0.147	0.099	0.111	0.106	0.127	0.187	0.108	
		日平均値の最高値 (mg/m ³)	0.038	0.094	0.048	0.044	0.042	0.031	0.064	0.058	0.033	0.035	0.036	0.030	

浮遊粒子状物質

(SPM:月間値)

都道府県名 大阪府

市(区)町村	測定局名	項目	平成 23年										平成 24年		
			4月	5月	6月	7月	8月	9月	10月	11月	12月	1月	2月	3月	
寝屋川市	成田	有効測定日数 (日)	30	31	30	31	31	30	27	30	31	31	29	31	
		測定時間 (時間)	717	742	719	741	741	719	657	719	743	742	695	741	
		月平均値 (mg/m ³)	0.023	0.032	0.023	0.021	0.023	0.016	0.024	0.021	0.015	0.016	0.017	0.019	
		1時間値が0.20mg/m ³ を超えた時間数 (時間)	0	0	0	0	0	0	0	0	0	0	0	0	
		日平均値が0.10mg/m ³ を超えた日数 (日)	0	2	0	0	0	0	0	0	0	0	0	0	
		1時間値の最高値 (mg/m ³)	0.059	0.190	0.114	0.072	0.062	0.043	0.069	0.065	0.058	0.051	0.048	0.099	
		日平均値の最高値 (mg/m ³)	0.038	0.139	0.042	0.039	0.038	0.028	0.052	0.042	0.033	0.032	0.034	0.034	
河内長野市	三日市公民館	有効測定日数 (日)	30	31	30	31	31	30	31	30	31	31	27	31	
		測定時間 (時間)	718	742	717	743	742	719	743	717	743	740	668	742	
		月平均値 (mg/m ³)	0.023	0.031	0.023	0.025	0.025	0.017	0.023	0.020	0.014	0.016	0.021	0.022	
		1時間値が0.20mg/m ³ を超えた時間数 (時間)	0	0	0	0	0	0	0	0	0	0	0	0	
		日平均値が0.10mg/m ³ を超えた日数 (日)	0	2	0	0	0	0	0	0	0	0	0	0	
		1時間値の最高値 (mg/m ³)	0.081	0.162	0.063	0.086	0.075	0.100	0.080	0.104	0.083	0.061	0.070	0.077	
		日平均値の最高値 (mg/m ³)	0.038	0.142	0.046	0.053	0.047	0.033	0.051	0.045	0.033	0.045	0.052	0.038	
松原市	大塚高校	有効測定日数 (日)	30	31	30	29	31	30	31	30	31	30	29	31	
		測定時間 (時間)	717	742	717	730	741	718	742	718	742	738	693	742	
		月平均値 (mg/m ³)	0.025	0.032	0.026	0.023	0.023	0.016	0.023	0.023	0.014	0.016	0.018	0.019	
		1時間値が0.20mg/m ³ を超えた時間数 (時間)	0	0	0	0	0	0	0	0	0	0	0	0	
		日平均値が0.10mg/m ³ を超えた日数 (日)	0	2	0	0	0	0	0	0	0	0	0	0	
		1時間値の最高値 (mg/m ³)	0.098	0.152	0.077	0.075	0.053	0.043	0.139	0.100	0.085	0.057	0.061	0.069	
		日平均値の最高値 (mg/m ³)	0.043	0.132	0.048	0.047	0.037	0.029	0.062	0.055	0.032	0.040	0.039	0.037	

浮遊粒子状物質

(SPM:月間値)

都道府県名 大阪府

市(区)町村	測定局名	項目	平成 23年										平成 24年		
			4月	5月	6月	7月	8月	9月	10月	11月	12月	1月	2月	3月	
柏原市	柏原市役所	有効測定日数 (日)	24	25	27	30	28	29	24	30	22	22	29	22	
		測定時間 (時間)	591	609	651	736	710	708	614	716	560	574	693	529	
		月平均値 (mg/m ³)	0.021	0.033	0.026	0.024	0.024	0.016	0.023	0.021	0.013	0.016	0.019	0.020	
		1時間値が0.20mg/m ³ を超えた時間数 (時間)	0	0	0	0	0	0	0	0	0	0	0	0	
		日平均値が0.10mg/m ³ を超えた日数 (日)	0	2	0	0	0	0	0	0	0	0	0	0	
		1時間値の最高値 (mg/m ³)	0.062	0.193	0.087	0.070	0.073	0.053	0.081	0.095	0.074	0.057	0.066	0.081	
		日平均値の最高値 (mg/m ³)	0.035	0.150	0.047	0.049	0.042	0.031	0.058	0.062	0.028	0.042	0.040	0.034	
門真市	門真市役所	有効測定日数 (日)	30	31	30	31	31	27	31	30	31	31	29	31	
		測定時間 (時間)	714	743	716	740	742	669	743	717	741	741	689	734	
		月平均値 (mg/m ³)	0.023	0.031	0.021	0.020	0.021	0.015	0.023	0.020	0.014	0.015	0.017	0.019	
		1時間値が0.20mg/m ³ を超えた時間数 (時間)	0	0	0	0	0	0	0	0	0	0	0	0	
		日平均値が0.10mg/m ³ を超えた日数 (日)	0	2	0	0	0	0	0	0	0	0	0	0	
		1時間値の最高値 (mg/m ³)	0.052	0.187	0.056	0.051	0.053	0.074	0.067	0.071	0.055	0.059	0.058	0.055	
		日平均値の最高値 (mg/m ³)	0.038	0.140	0.040	0.036	0.033	0.027	0.054	0.043	0.033	0.034	0.036	0.035	
門真市	門真市南	有効測定日数 (日)	30	31	30	30	31	27	31	0	0	1	29	31	
		測定時間 (時間)	716	736	713	729	736	671	737	10	0	30	688	738	
		月平均値 (mg/m ³)	0.022	0.028	0.023	0.022	0.022	0.014	0.020	0.020	-	0.011	0.018	0.019	
		1時間値が0.20mg/m ³ を超えた時間数 (時間)	0	0	0	0	0	0	0	0	-	0	0	0	
		日平均値が0.10mg/m ³ を超えた日数 (日)	0	2	0	0	0	0	0	-	-	0	0	0	
		1時間値の最高値 (mg/m ³)	0.071	0.155	0.080	0.080	0.157	0.048	0.074	0.026	-	0.028	0.054	0.073	
		日平均値の最高値 (mg/m ³)	0.042	0.115	0.045	0.045	0.035	0.024	0.051	-	-	0.011	0.037	0.042	

浮遊粒子状物質

(SPM:月間値)

都道府県名 大阪府

市(区)町村	測定局名	項目	平成 23年										平成 24年		
			4月	5月	6月	7月	8月	9月	10月	11月	12月	1月	2月	3月	
東大阪市	東大阪市西保健センター	有効測定日数 (日)	30	31	30	28	31	30	31	30	31	31	31	29	31
		測定時間 (時間)	716	741	715	687	740	715	740	716	737	738	691	738	
		月平均値 (mg/m ³)	0.027	0.035	0.028	0.024	0.026	0.017	0.025	0.026	0.015	0.016	0.019	0.021	
		1時間値が0.20mg/m ³ を超えた時間数 (時間)	0	0	0	0	0	0	0	0	0	0	0	0	
		日平均値が0.10mg/m ³ を超えた日数 (日)	0	2	0	0	0	0	0	0	0	0	0	0	
		1時間値の最高値 (mg/m ³)	0.085	0.159	0.089	0.077	0.081	0.072	0.093	0.105	0.071	0.060	0.079	0.078	
		日平均値の最高値 (mg/m ³)	0.047	0.127	0.050	0.043	0.047	0.031	0.062	0.072	0.035	0.037	0.040	0.045	
東大阪市	東大阪市旭町庁舎	有効測定日数 (日)	30	31	30	28	31	30	31	30	31	31	29	31	
		測定時間 (時間)	716	740	716	687	740	714	739	716	738	741	692	738	
		月平均値 (mg/m ³)	0.024	0.034	0.023	0.021	0.022	0.017	0.024	0.023	0.016	0.017	0.019	0.022	
		1時間値が0.20mg/m ³ を超えた時間数 (時間)	0	1	0	0	0	0	0	0	0	0	0	0	
		日平均値が0.10mg/m ³ を超えた日数 (日)	0	2	0	0	0	0	0	0	0	0	0	0	
		1時間値の最高値 (mg/m ³)	0.066	0.231	0.057	0.056	0.053	0.042	0.108	0.086	0.053	0.055	0.057	0.054	
		日平均値の最高値 (mg/m ³)	0.039	0.141	0.046	0.042	0.038	0.030	0.057	0.054	0.035	0.039	0.040	0.037	
泉南市	泉南市役所	有効測定日数 (日)	30	31	30	31	31	30	31	30	31	31	29	31	
		測定時間 (時間)	717	742	718	741	743	719	743	718	742	737	695	742	
		月平均値 (mg/m ³)	0.020	0.032	0.022	0.023	0.028	0.015	0.020	0.016	0.009	0.015	0.017	0.018	
		1時間値が0.20mg/m ³ を超えた時間数 (時間)	0	1	0	0	0	0	0	0	0	0	0	0	
		日平均値が0.10mg/m ³ を超えた日数 (日)	0	2	0	0	0	0	0	0	0	0	0	0	
		1時間値の最高値 (mg/m ³)	0.061	0.204	0.057	0.079	0.087	0.052	0.069	0.066	0.035	0.049	0.050	0.072	
		日平均値の最高値 (mg/m ³)	0.040	0.166	0.039	0.059	0.055	0.025	0.052	0.040	0.023	0.036	0.038	0.034	

浮遊粒子状物質

(SPM:月間値)

都道府県名 大阪府

市(区)町村	測定局名	項目	平成 23年										平成 24年		
			4月	5月	6月	7月	8月	9月	10月	11月	12月	1月	2月	3月	
豊能町	豊能町役場	有効測定日数 (日)	30	31	30	31	31	30	31	30	31	31	27	31	
		測定時間 (時間)	719	741	719	743	740	718	743	717	742	738	667	741	
		月平均値 (mg/m ³)	0.020	0.029	0.022	0.018	0.021	0.014	0.018	0.015	0.011	0.012	0.014	0.015	
		1時間値が0.20mg/m ³ を超えた時間数 (時間)	0	0	0	0	0	0	0	0	0	0	0	0	
		日平均値が0.10mg/m ³ を超えた日数 (日)	0	1	0	0	0	0	0	0	0	0	0	0	
		1時間値の最高値 (mg/m ³)	0.049	0.170	0.059	0.048	0.056	0.069	0.073	0.097	0.040	0.050	0.038	0.049	
		日平均値の最高値 (mg/m ³)	0.032	0.134	0.041	0.033	0.038	0.024	0.039	0.033	0.025	0.024	0.030	0.033	
大阪市北区	梅田新道	有効測定日数 (日)	30	28	30	29	31	30	31	30	31	31	29	31	
		測定時間 (時間)	709	685	716	724	739	715	739	717	740	740	693	741	
		月平均値 (mg/m ³)	0.041	0.038	0.030	0.026	0.025	0.019	0.027	0.027	0.018	0.020	0.023	0.024	
		1時間値が0.20mg/m ³ を超えた時間数 (時間)	0	0	0	0	0	0	0	0	0	0	0	0	
		日平均値が0.10mg/m ³ を超えた日数 (日)	0	2	0	0	0	0	0	0	0	0	0	0	
		1時間値の最高値 (mg/m ³)	0.099	0.190	0.094	0.084	0.082	0.055	0.082	0.107	0.074	0.069	0.085	0.108	
		日平均値の最高値 (mg/m ³)	0.062	0.139	0.052	0.057	0.042	0.031	0.061	0.061	0.041	0.045	0.042	0.051	
大阪市西淀川区	出来島小学校	有効測定日数 (日)	30	31	30	31	31	30	31	30	31	31	29	31	
		測定時間 (時間)	717	740	715	741	740	717	739	717	739	742	692	739	
		月平均値 (mg/m ³)	0.023	0.029	0.028	0.025	0.026	0.017	0.021	0.022	0.011	0.013	0.016	0.019	
		1時間値が0.20mg/m ³ を超えた時間数 (時間)	0	0	0	0	0	0	0	0	0	0	0	0	
		日平均値が0.10mg/m ³ を超えた日数 (日)	0	1	0	0	0	0	0	0	0	0	0	0	
		1時間値の最高値 (mg/m ³)	0.086	0.145	0.103	0.092	0.096	0.094	0.091	0.095	0.075	0.081	0.076	0.086	
		日平均値の最高値 (mg/m ³)	0.039	0.119	0.044	0.063	0.047	0.030	0.053	0.054	0.033	0.032	0.036	0.045	

浮遊粒子状物質

(SPM:月間値)

都道府県名 大阪府

市(区)町村	測定局名	項目	平成 23年										平成 24年		
			4月	5月	6月	7月	8月	9月	10月	11月	12月	1月	2月	3月	
大阪市福島区	海老江西小学校	有効測定日数 (日)	30	31	30	31	31	30	31	30	31	31	29	31	
		測定時間 (時間)	716	737	714	740	736	713	738	717	735	735	693	731	
		月平均値 (mg/m ³)	0.022	0.031	0.024	0.026	0.027	0.018	0.021	0.019	0.013	0.013	0.016	0.021	
		1時間値が0.20mg/m ³ を超えた時間数 (時間)	0	0	0	0	0	0	0	0	0	0	0	0	
		日平均値が0.10mg/m ³ を超えた日数 (日)	0	2	0	0	0	0	0	0	0	0	0	0	
		1時間値の最高値 (mg/m ³)	0.074	0.179	0.067	0.078	0.071	0.055	0.082	0.092	0.060	0.057	0.076	0.093	
		日平均値の最高値 (mg/m ³)	0.038	0.142	0.041	0.040	0.043	0.032	0.054	0.049	0.029	0.033	0.037	0.053	
大阪市東成区	今里交差点	有効測定日数 (日)	30	29	30	31	31	30	31	30	31	31	29	31	
		測定時間 (時間)	716	707	715	741	740	715	738	716	741	741	692	735	
		月平均値 (mg/m ³)	0.035	0.038	0.039	0.036	0.037	0.027	0.038	0.040	0.029	0.031	0.035	0.037	
		1時間値が0.20mg/m ³ を超えた時間数 (時間)	0	0	0	0	0	0	0	0	0	0	0	0	
		日平均値が0.10mg/m ³ を超えた日数 (日)	0	1	0	0	0	0	0	0	0	0	0	0	
		1時間値の最高値 (mg/m ³)	0.109	0.192	0.107	0.090	0.081	0.063	0.110	0.155	0.093	0.097	0.110	0.111	
		日平均値の最高値 (mg/m ³)	0.059	0.150	0.065	0.061	0.056	0.042	0.084	0.093	0.058	0.062	0.063	0.070	
大阪市鶴見区	茨田中学校	有効測定日数 (日)	30	31	30	31	31	30	31	30	31	26	29	31	
		測定時間 (時間)	716	741	715	742	739	716	740	717	739	643	693	738	
		月平均値 (mg/m ³)	0.025	0.030	0.025	0.022	0.023	0.014	0.019	0.019	0.012	0.014	0.018	0.020	
		1時間値が0.20mg/m ³ を超えた時間数 (時間)	0	0	0	0	0	0	0	0	0	0	0	0	
		日平均値が0.10mg/m ³ を超えた日数 (日)	0	2	0	0	0	0	0	0	0	0	0	0	
		1時間値の最高値 (mg/m ³)	0.103	0.162	0.089	0.066	0.087	0.060	0.086	0.093	0.064	0.075	0.116	0.112	
		日平均値の最高値 (mg/m ³)	0.045	0.109	0.048	0.039	0.040	0.025	0.053	0.059	0.033	0.035	0.039	0.055	

浮遊粒子状物質

(SPM:月間値)

都道府県名 大阪府

市(区)町村	測定局名	項目	平成 23年										平成 24年		
			4月	5月	6月	7月	8月	9月	10月	11月	12月	1月	2月	3月	
堺市西区	湾岸	有効測定日数 (日)	30	29	22	31	31	30	28	30	31	31	29	31	
		測定時間 (時間)	716	699	543	740	738	715	691	715	739	740	692	740	
		月平均値 (mg/m ³)	0.025	0.033	0.031	0.029	0.031	0.018	0.025	0.025	0.014	0.017	0.020	0.022	
		1時間値が0.20mg/m ³ を超えた時間数 (時間)	0	0	0	0	0	0	0	0	0	0	0	0	
		日平均値が0.10mg/m ³ を超えた日数 (日)	0	1	0	0	0	0	0	0	0	0	0	0	
		1時間値の最高値 (mg/m ³)	0.091	0.147	0.090	0.162	0.099	0.056	0.097	0.098	0.074	0.057	0.069	0.076	
		日平均値の最高値 (mg/m ³)	0.046	0.128	0.055	0.075	0.057	0.033	0.064	0.062	0.037	0.037	0.041	0.042	
堺市北区	常磐浜寺	有効測定日数 (日)	30	31	30	31	31	30	28	30	31	31	29	31	
		測定時間 (時間)	713	739	716	740	736	716	695	715	739	740	693	738	
		月平均値 (mg/m ³)	0.025	0.031	0.027	0.025	0.025	0.015	0.023	0.025	0.014	0.017	0.021	0.022	
		1時間値が0.20mg/m ³ を超えた時間数 (時間)	0	0	0	0	0	0	0	0	0	0	0	0	
		日平均値が0.10mg/m ³ を超えた日数 (日)	0	2	0	0	0	0	0	0	0	0	0	0	
		1時間値の最高値 (mg/m ³)	0.087	0.149	0.091	0.084	0.074	0.043	0.123	0.111	0.062	0.068	0.074	0.067	
		日平均値の最高値 (mg/m ³)	0.043	0.132	0.051	0.055	0.045	0.031	0.064	0.067	0.033	0.040	0.045	0.040	
堺市中心区	阪和深井畑山	有効測定日数 (日)	30	31	30	31	31	30	31	30	31	31	29	31	
		測定時間 (時間)	716	741	715	740	737	715	738	714	740	741	690	739	
		月平均値 (mg/m ³)	0.025	0.033	0.025	0.022	0.023	0.022	0.026	0.026	0.018	0.021	0.023	0.025	
		1時間値が0.20mg/m ³ を超えた時間数 (時間)	0	0	0	0	0	0	0	0	0	0	0	0	
		日平均値が0.10mg/m ³ を超えた日数 (日)	0	2	0	0	0	0	0	0	0	0	0	0	
		1時間値の最高値 (mg/m ³)	0.074	0.164	0.079	0.070	0.073	0.056	0.109	0.082	0.063	0.063	0.064	0.062	
		日平均値の最高値 (mg/m ³)	0.045	0.146	0.047	0.042	0.035	0.029	0.066	0.052	0.031	0.040	0.040	0.038	

浮遊粒子状物質

(SPM:月間値)

都道府県名 大阪府

市(区)町村	測定局名	項目	平成 23年										平成 24年		
			4月	5月	6月	7月	8月	9月	10月	11月	12月	1月	2月	3月	
豊中市	千里	有効測定日数 (日)	30	29	30	31	31	30	25	30	31	31	29	31	
		測定時間 (時間)	713	723	714	740	738	715	637	716	739	740	691	739	
		月平均値 (mg/m ³)	0.024	0.034	0.038	0.037	0.036	0.029	0.031	0.024	0.014	0.015	0.017	0.022	
		1時間値が0.20mg/m ³ を超えた時間数 (時間)	0	0	0	0	0	0	0	0	0	0	0	0	
		日平均値が0.10mg/m ³ を超えた日数 (日)	0	2	0	0	0	0	0	0	0	0	0	0	
		1時間値の最高値 (mg/m ³)	0.064	0.137	0.090	0.092	0.080	0.130	0.083	0.072	0.058	0.058	0.050	0.089	
		日平均値の最高値 (mg/m ³)	0.041	0.107	0.055	0.059	0.051	0.038	0.062	0.046	0.033	0.035	0.036	0.047	
吹田市	吹田簡易裁判所	有効測定日数 (日)	23	28	28	31	31	27	31	28	23	31	29	31	
		測定時間 (時間)	575	686	687	741	742	658	744	680	578	743	696	743	
		月平均値 (mg/m ³)	0.024	0.030	0.020	0.017	0.019	0.014	0.021	0.018	0.010	0.012	0.014	0.015	
		1時間値が0.20mg/m ³ を超えた時間数 (時間)	0	0	0	0	0	0	0	0	0	0	0	0	
		日平均値が0.10mg/m ³ を超えた日数 (日)	0	2	0	0	0	0	0	0	0	0	0	0	
		1時間値の最高値 (mg/m ³)	0.077	0.176	0.069	0.075	0.065	0.058	0.081	0.076	0.050	0.054	0.050	0.067	
		日平均値の最高値 (mg/m ³)	0.041	0.131	0.039	0.038	0.039	0.021	0.048	0.045	0.029	0.028	0.029	0.029	
高槻市	高槻市役所	有効測定日数 (日)	25	31	30	31	19	28	31	30	31	25	29	31	
		測定時間 (時間)	644	740	716	740	466	676	742	715	737	667	691	741	
		月平均値 (mg/m ³)	0.023	0.032	0.023	0.020	0.024	0.017	0.022	0.020	0.013	0.014	0.016	0.018	
		1時間値が0.20mg/m ³ を超えた時間数 (時間)	0	1	0	0	0	0	0	0	0	0	0	0	
		日平均値が0.10mg/m ³ を超えた日数 (日)	0	2	0	0	0	0	0	0	0	0	0	0	
		1時間値の最高値 (mg/m ³)	0.054	0.202	0.061	0.048	0.058	0.043	0.072	0.059	0.052	0.052	0.044	0.054	
		日平均値の最高値 (mg/m ³)	0.033	0.142	0.043	0.035	0.038	0.028	0.051	0.040	0.032	0.026	0.033	0.033	

浮遊粒子状物質

(SPM:月間値)

都道府県名 大阪府

市(区)町村	測定局名	項目	平成 23年										平成 24年		
			4月	5月	6月	7月	8月	9月	10月	11月	12月	1月	2月	3月	
枚方市	中振	有効測定日数 (日)	30	31	27	31	30	30	31	30	31	31	31	29	31
		測定時間 (時間)	716	737	663	737	734	715	738	716	737	735	690	738	
		月平均値 (mg/m ³)	0.024	0.030	0.025	0.024	0.024	0.016	0.025	0.023	0.015	0.016	0.018	0.020	
		1時間値が0.20mg/m ³ を超えた時間数 (時間)	0	0	0	0	0	0	0	0	0	0	0	0	
		日平均値が0.10mg/m ³ を超えた日数 (日)	0	1	0	0	0	0	0	0	0	0	0	0	
		1時間値の最高値 (mg/m ³)	0.060	0.148	0.108	0.079	0.063	0.050	0.092	0.083	0.091	0.065	0.058	0.084	
		日平均値の最高値 (mg/m ³)	0.044	0.109	0.051	0.051	0.041	0.032	0.062	0.052	0.036	0.035	0.037	0.037	
八尾市	太子堂	有効測定日数 (日)	30	30	30	31	28	30	31	30	31	31	25	28	
		測定時間 (時間)	715	733	714	739	703	712	739	714	738	738	620	693	
		月平均値 (mg/m ³)	0.023	0.032	0.025	0.024	0.024	0.014	0.021	0.022	0.012	0.015	0.017	0.018	
		1時間値が0.20mg/m ³ を超えた時間数 (時間)	0	0	0	0	0	0	0	0	0	0	0	0	
		日平均値が0.10mg/m ³ を超えた日数 (日)	0	2	0	0	0	0	0	0	0	0	0	0	
		1時間値の最高値 (mg/m ³)	0.097	0.196	0.093	0.079	0.137	0.047	0.083	0.095	0.053	0.056	0.062	0.051	
		日平均値の最高値 (mg/m ³)	0.040	0.147	0.051	0.049	0.050	0.032	0.061	0.058	0.030	0.037	0.038	0.032	
八尾市	久宝寺緑地	有効測定日数 (日)	0	11	30	31	31	30	31	30	31	31	29	29	
		測定時間 (時間)	0	268	712	740	739	712	738	714	739	736	691	706	
		月平均値 (mg/m ³)	-	0.012	0.028	0.026	0.027	0.016	0.023	0.024	0.015	0.016	0.020	0.022	
		1時間値が0.20mg/m ³ を超えた時間数 (時間)	-	0	0	0	0	0	0	0	0	0	0	0	
		日平均値が0.10mg/m ³ を超えた日数 (日)	-	0	0	0	0	0	0	0	0	0	0	0	
		1時間値の最高値 (mg/m ³)	-	0.047	0.093	0.089	0.079	0.057	0.094	0.101	0.063	0.055	0.079	0.071	
		日平均値の最高値 (mg/m ³)	-	0.024	0.053	0.049	0.052	0.035	0.061	0.064	0.035	0.039	0.041	0.042	

浮遊粒子状物質

(SPM:月間値)

都道府県名 大阪府

市(区)町村	測定局名	項目	平成 23年										平成 24年		
			4月	5月	6月	7月	8月	9月	10月	11月	12月	1月	2月	3月	
柏原市	西名阪柏原旭ヶ丘	有効測定日数 (日)	30	19	26	31	21	30	30	23	31	29	29	29	
		測定時間 (時間)	720	463	632	744	526	718	731	551	744	711	696	712	
		月平均値 (mg/m ³)	0.033	0.053	0.035	0.034	0.033	0.023	0.029	0.029	0.021	0.024	0.026	0.026	
		1時間値が0.20mg/m ³ を超えた時間数 (時間)	0	4	0	0	0	0	0	0	0	0	0	0	
		日平均値が0.10mg/m ³ を超えた日数 (日)	0	2	0	0	0	0	0	0	0	0	0	0	
		1時間値の最高値 (mg/m ³)	0.112	0.256	0.158	0.170	0.123	0.075	0.095	0.101	0.066	0.069	0.067	0.057	
		日平均値の最高値 (mg/m ³)	0.051	0.154	0.054	0.065	0.061	0.040	0.071	0.062	0.041	0.049	0.046	0.041	
摂津市	摂津市役所	有効測定日数 (日)	30	31	30	31	31	30	31	30	31	31	29	29	
		測定時間 (時間)	713	741	717	743	743	717	742	715	742	740	693	715	
		月平均値 (mg/m ³)	0.025	0.026	0.026	0.027	0.028	0.017	0.023	0.023	0.014	0.015	0.017	0.020	
		1時間値が0.20mg/m ³ を超えた時間数 (時間)	0	0	0	0	0	0	0	0	0	0	0	0	
		日平均値が0.10mg/m ³ を超えた日数 (日)	0	0	0	0	0	0	0	0	0	0	0	0	
		1時間値の最高値 (mg/m ³)	0.087	0.173	0.167	0.132	0.057	0.038	0.100	0.072	0.061	0.072	0.046	0.090	
		日平均値の最高値 (mg/m ³)	0.041	0.073	0.043	0.051	0.042	0.026	0.054	0.050	0.034	0.034	0.034	0.040	
高石市	カモドールMBS	有効測定日数 (日)	28	31	30	31	31	30	31	30	31	31	29	29	
		測定時間 (時間)	700	740	717	743	742	718	739	718	742	739	694	711	
		月平均値 (mg/m ³)	0.025	0.035	0.026	0.024	0.025	0.019	0.025	0.023	0.015	0.018	0.020	0.021	
		1時間値が0.20mg/m ³ を超えた時間数 (時間)	0	0	0	0	0	0	0	0	0	0	0	0	
		日平均値が0.10mg/m ³ を超えた日数 (日)	0	2	0	0	0	0	0	0	0	0	0	0	
		1時間値の最高値 (mg/m ³)	0.065	0.181	0.068	0.085	0.067	0.041	0.093	0.094	0.057	0.058	0.054	0.065	
		日平均値の最高値 (mg/m ³)	0.040	0.150	0.043	0.048	0.037	0.028	0.062	0.048	0.030	0.038	0.040	0.036	

微小粒子状物質

(PM2.5: 月間値)

都道府県名 大阪府

市(区)町村	測定局名	項目	平成 23年										平成 24年			
			4月	5月	6月	7月	8月	9月	10月	11月	12月	1月	2月	3月		
大阪市東成区	国設大阪 ※ 測定方法が環境省の 認定基準を満たさず 参考値として掲載する。	有効測定日数 (日)	30	31	30	31	31	30	31	30	31	31	31	29	31	
		測定時間 (時間)	717	739	716	742	742	716	741	717	739	742	693	741		
		月平均値 ($\mu\text{g}/\text{m}^3$)	20.2	20.3	20.2	18.2	15.5	13.0	20.5	20.1	15.4	17.1	19.1	19.9		
		日平均値の最高値 ($\mu\text{g}/\text{m}^3$)	39.1	47.3	35.9	29.8	30.9	28.1	48.9	56.1	34.0	40.3	37.6	37.0		
		日平均値が $35\mu\text{g}/\text{m}^3$ を超えた日数 (日)	1	2	1	0	0	0	4	4	0	1	2	1		
大阪市城東区	聖賢小学校	有効測定日数 (日)	30	31	30	31	28	30	31	30	31	31	27	31		
		測定時間 (時間)	714	743	715	730	704	714	743	718	742	743	671	741		
		月平均値 ($\mu\text{g}/\text{m}^3$)	20.7	22.1	17.6	14.8	15.5	10.3	19.3	18.9	13.7	15.5	17.5	18.1		
		日平均値の最高値 ($\mu\text{g}/\text{m}^3$)	36.0	80.0	36.7	32.3	28.5	21.3	49.5	43.2	33.1	38.9	34.9	31.2		
		日平均値が $35\mu\text{g}/\text{m}^3$ を超えた日数 (日)	1	3	1	0	0	0	6	3	0	1	0	0		
堺市西区	浜寺	有効測定日数 (日)	30	31	30	31	31	27	31	30	31	31	25	31		
		測定時間 (時間)	719	743	718	742	743	672	743	719	743	741	627	743		
		月平均値 ($\mu\text{g}/\text{m}^3$)	19.1	20.5	15.6	12.8	13.1	8.8	16.5	15.3	10.7	15.2	17.6	15.7		
		日平均値の最高値 ($\mu\text{g}/\text{m}^3$)	32.0	75.0	30.9	28.2	23.8	17.9	48.3	34.9	26.5	38.2	54.5	29.8		
		日平均値が $35\mu\text{g}/\text{m}^3$ を超えた日数 (日)	0	3	0	0	0	0	3	0	0	1	2	0		

微小粒子状物質

(PM2.5: 月間値)

都道府県名 大阪府

市(区)町村	測定局名	項目	平成 23年										平成 24年		
			4月	5月	6月	7月	8月	9月	10月	11月	12月	1月	2月	3月	
泉大津市	泉大津市役所	有効測定日数	(日)	0	0	0	0	0	0	0	0	0	0	0	16
		測定時間	(時間)	0	0	0	0	0	0	0	0	0	0	0	384
		月平均値	($\mu\text{g}/\text{m}^3$)	-	-	-	-	-	-	-	-	-	-	-	16.0
		日平均値の最高値	($\mu\text{g}/\text{m}^3$)	-	-	-	-	-	-	-	-	-	-	-	24.9
		日平均値が $35\mu\text{g}/\text{m}^3$ を超えた日数	(日)	-	-	-	-	-	-	-	-	-	-	-	0
貝塚市	貝塚市消防署	有効測定日数	(日)	0	0	0	0	0	0	0	0	0	0	0	22
		測定時間	(時間)	0	0	0	0	0	0	0	0	0	0	0	528
		月平均値	($\mu\text{g}/\text{m}^3$)	-	-	-	-	-	-	-	-	-	-	-	14.7
		日平均値の最高値	($\mu\text{g}/\text{m}^3$)	-	-	-	-	-	-	-	-	-	-	-	23.7
		日平均値が $35\mu\text{g}/\text{m}^3$ を超えた日数	(日)	-	-	-	-	-	-	-	-	-	-	-	0
富田林市	富田林市役所	有効測定日数	(日)	0	0	0	0	0	0	0	0	0	0	0	18
		測定時間	(時間)	0	0	0	0	0	0	0	0	0	0	0	432
		月平均値	($\mu\text{g}/\text{m}^3$)	-	-	-	-	-	-	-	-	-	-	-	13.5
		日平均値の最高値	($\mu\text{g}/\text{m}^3$)	-	-	-	-	-	-	-	-	-	-	-	22.8
		日平均値が $35\mu\text{g}/\text{m}^3$ を超えた日数	(日)	-	-	-	-	-	-	-	-	-	-	-	0

微小粒子状物質

(PM2.5: 月間値)

都道府県名 大阪府

市(区)町村	測定局名	項目	平成 23年										平成 24年		
			4月	5月	6月	7月	8月	9月	10月	11月	12月	1月	2月	3月	
和泉市	緑ヶ丘小学校	有効測定日数	(日)	0	0	0	0	0	0	0	0	0	0	0	22
		測定時間	(時間)	0	0	0	0	0	0	0	0	0	0	0	527
		月平均値	($\mu\text{g}/\text{m}^3$)	-	-	-	-	-	-	-	-	-	-	-	15.7
		日平均値の最高値	($\mu\text{g}/\text{m}^3$)	-	-	-	-	-	-	-	-	-	-	-	25.3
		日平均値が $35\mu\text{g}/\text{m}^3$ を超えた日数	(日)	-	-	-	-	-	-	-	-	-	-	-	0
柏原市	府立修徳学院	有効測定日数	(日)	0	0	0	0	0	0	0	0	0	0	0	24
		測定時間	(時間)	0	0	0	0	0	0	0	0	0	0	0	576
		月平均値	($\mu\text{g}/\text{m}^3$)	-	-	-	-	-	-	-	-	-	-	-	15.6
		日平均値の最高値	($\mu\text{g}/\text{m}^3$)	-	-	-	-	-	-	-	-	-	-	-	29.1
		日平均値が $35\mu\text{g}/\text{m}^3$ を超えた日数	(日)	-	-	-	-	-	-	-	-	-	-	-	0
泉南市	泉南市役所	有効測定日数	(日)	0	0	0	0	0	0	0	0	0	0	0	23
		測定時間	(時間)	0	0	0	0	0	0	0	0	0	0	0	552
		月平均値	($\mu\text{g}/\text{m}^3$)	-	-	-	-	-	-	-	-	-	-	-	14.9
		日平均値の最高値	($\mu\text{g}/\text{m}^3$)	-	-	-	-	-	-	-	-	-	-	-	23.0
		日平均値が $35\mu\text{g}/\text{m}^3$ を超えた日数	(日)	-	-	-	-	-	-	-	-	-	-	-	0

微小粒子状物質

(PM2.5: 月間値)

都道府県名 大阪府

市(区)町村	測定局名	項目	平成 23年										平成 24年		
			4月	5月	6月	7月	8月	9月	10月	11月	12月	1月	2月	3月	
堺市美原区	美原丹上	有効測定日数	(日)	30	30	30	31	31	27	31	30	31	31	29	31
		測定時間	(時間)	719	736	719	740	739	672	740	713	741	741	691	739
		月平均値	($\mu\text{g}/\text{m}^3$)	21.4	22.7	17.5	15.8	16.5	11.8	20.3	20.0	14.3	17.0	20.5	19.3
		日平均値の最高値	($\mu\text{g}/\text{m}^3$)	35.5	85.5	35.9	28.9	26.9	20.7	55.4	49.1	31.6	40.6	42.7	33.8
		日平均値が $35\mu\text{g}/\text{m}^3$ を超えた日数	(日)	1	4	1	0	0	0	4	3	0	1	3	0
吹田市	吹田簡易裁判所	有効測定日数	(日)	0	0	2	31	31	30	31	26	31	31	29	31
		測定時間	(時間)	0	0	57	743	742	719	743	634	743	744	695	743
		月平均値	($\mu\text{g}/\text{m}^3$)	-	-	25.6	14.4	16.5	10.4	16.4	16.4	11.6	13.8	17.1	17.2
		日平均値の最高値	($\mu\text{g}/\text{m}^3$)	-	-	26.8	29.9	28.5	20.8	41.4	38.3	28.8	31.1	34.7	31.3
		日平均値が $35\mu\text{g}/\text{m}^3$ を超えた日数	(日)	-	-	0	0	0	0	3	1	0	0	0	0
守口市	淀川工科高校	有効測定日数	(日)	0	0	0	0	0	0	0	0	0	0	0	25
		測定時間	(時間)	0	0	0	0	0	0	0	0	0	0	0	600
		月平均値	($\mu\text{g}/\text{m}^3$)	-	-	-	-	-	-	-	-	-	-	-	17.0
		日平均値の最高値	($\mu\text{g}/\text{m}^3$)	-	-	-	-	-	-	-	-	-	-	-	29.2
		日平均値が $35\mu\text{g}/\text{m}^3$ を超えた日数	(日)	-	-	-	-	-	-	-	-	-	-	-	0

微小粒子状物質

(PM2.5: 月間値)

都道府県名 大阪府

市(区)町村	測定局名	項目	平成 23年										平成 24年			
			4月	5月	6月	7月	8月	9月	10月	11月	12月	1月	2月	3月		
高石市	カモドールMBS	有効測定日数	(日)	0	0	0	0	0	0	0	0	0	0	0	24	
		測定時間	(時間)	0	0	0	0	0	0	0	0	0	0	0	576	
		月平均値	($\mu\text{g}/\text{m}^3$)	-	-	-	-	-	-	-	-	-	-	-	-	15.9
		日平均値の最高値	($\mu\text{g}/\text{m}^3$)	-	-	-	-	-	-	-	-	-	-	-	-	31.1
		日平均値が $35\mu\text{g}/\text{m}^3$ を超えた日数	(日)	-	-	-	-	-	-	-	-	-	-	-	-	0
東大阪市	東大阪市環境衛生検査センター	有効測定日数	(日)	0	0	0	0	0	0	0	0	0	0	0	31	
		測定時間	(時間)	0	0	0	0	0	0	0	0	0	0	0	742	
		月平均値	($\mu\text{g}/\text{m}^3$)	-	-	-	-	-	-	-	-	-	-	-	-	15.9
		日平均値の最高値	($\mu\text{g}/\text{m}^3$)	-	-	-	-	-	-	-	-	-	-	-	-	29.4
		日平均値が $35\mu\text{g}/\text{m}^3$ を超えた日数	(日)	-	-	-	-	-	-	-	-	-	-	-	-	0
四條畷市	国設四條畷	有効測定日数	(日)	29	28	27	30	20	20	11	8	10	31	29	31	
		測定時間	(時間)	682	708	688	717	502	601	282	189	259	742	695	742	
		月平均値	($\mu\text{g}/\text{m}^3$)	16.0	19.2	16.7	13.9	12.5	12.0	16.6	17.5	9.7	12.5	14.1	14.9	
		日平均値の最高値	($\mu\text{g}/\text{m}^3$)	25.2	44.3	37.9	29.3	22.7	24.5	40.7	35.1	24.8	29.0	30.1	29.7	
		日平均値が $35\mu\text{g}/\text{m}^3$ を超えた日数	(日)	0	2	1	0	0	0	1	1	0	0	0	0	

※ 測定方法が環境省の認定基準を満たさず参考値として掲載する。

二酸化硫黄

(SO₂:月間値)

都道府県名 大阪府

市(区)町村	測定局名	項目	平成 23年										平成 24年		
			4月	5月	6月	7月	8月	9月	10月	11月	12月	1月	2月	3月	
大阪市大正区	平尾小学校	有効測定日数 (日)	30	31	30	31	31	30	31	30	31	31	31	29	31
		測定時間 (時間)	717	738	717	740	740	717	739	714	739	742	693	737	
		月平均値 (ppm)	0.006	0.005	0.007	0.008	0.009	0.006	0.008	0.007	0.004	0.004	0.004	0.005	
		1時間値が0.1ppmを超えた時間数 (時間)	0	0	0	0	0	0	0	0	0	0	0	0	
		日平均値が0.04ppmを超えた日数 (日)	0	0	0	0	0	0	0	0	0	0	0	0	
		1時間値の最高値 (ppm)	0.025	0.018	0.024	0.023	0.022	0.022	0.023	0.025	0.016	0.018	0.025	0.020	
		日平均値の最高値 (ppm)	0.012	0.009	0.013	0.012	0.013	0.012	0.013	0.013	0.009	0.008	0.011	0.009	
大阪市西淀川区	淀中学校	有効測定日数 (日)	30	31	30	31	31	30	31	30	31	31	29	31	
		測定時間 (時間)	717	739	718	742	741	718	740	715	739	742	693	739	
		月平均値 (ppm)	0.005	0.005	0.006	0.007	0.009	0.007	0.008	0.005	0.003	0.003	0.003	0.004	
		1時間値が0.1ppmを超えた時間数 (時間)	0	0	0	0	0	0	0	0	0	0	0	0	
		日平均値が0.04ppmを超えた日数 (日)	0	0	0	0	0	0	0	0	0	0	0	0	
		1時間値の最高値 (ppm)	0.015	0.017	0.029	0.019	0.021	0.024	0.021	0.028	0.013	0.014	0.018	0.020	
		日平均値の最高値 (ppm)	0.010	0.009	0.012	0.012	0.013	0.013	0.012	0.011	0.006	0.007	0.008	0.008	
大阪市淀川区	旧淀川区役所	有効測定日数 (日)	30	31	30	31	31	30	31	30	31	10	29	31	
		測定時間 (時間)	717	739	717	742	738	719	739	717	744	244	690	738	
		月平均値 (ppm)	0.003	0.003	0.004	0.004	0.003	0.002	0.003	0.002	0.002	0.002	0.003	0.004	
		1時間値が0.1ppmを超えた時間数 (時間)	0	0	0	0	0	0	0	0	0	0	0	0	
		日平均値が0.04ppmを超えた日数 (日)	0	0	0	0	0	0	0	0	0	0	0	0	
		1時間値の最高値 (ppm)	0.013	0.016	0.019	0.016	0.012	0.013	0.009	0.021	0.010	0.013	0.013	0.017	
		日平均値の最高値 (ppm)	0.008	0.007	0.008	0.007	0.007	0.004	0.006	0.006	0.005	0.005	0.007	0.007	

二酸化硫黄

(SO₂:月間値)

都道府県名 大阪府

市(区)町村	測定局名	項目	平成 23年										平成 24年		
			4月	5月	6月	7月	8月	9月	10月	11月	12月	1月	2月	3月	
大阪市住之江区	清江小学校	有効測定日数	(日)	30	31	30	31	31	30	31	30	31	31	29	31
		測定時間	(時間)	718	740	718	741	740	715	741	717	741	741	693	740
		月平均値	(ppm)	0.006	0.005	0.007	0.009	0.012	0.011	0.009	0.006	0.004	0.005	0.004	0.005
		1時間値が0.1ppmを超えた時間数	(時間)	0	0	0	0	0	0	0	0	0	0	0	0
		日平均値が0.04ppmを超えた日数	(日)	0	0	0	0	0	0	0	0	0	0	0	0
		1時間値の最高値	(ppm)	0.036	0.032	0.025	0.024	0.035	0.035	0.028	0.025	0.016	0.013	0.018	0.020
		日平均値の最高値	(ppm)	0.012	0.010	0.011	0.016	0.017	0.019	0.016	0.014	0.009	0.009	0.010	0.009
大阪市平野区	摂陽中学校	有効測定日数	(日)	30	31	30	31	21	30	31	30	31	31	29	31
		測定時間	(時間)	718	739	716	741	518	718	741	716	738	737	691	737
		月平均値	(ppm)	0.005	0.005	0.008	0.011	0.014	0.009	0.007	0.005	0.003	0.003	0.003	0.004
		1時間値が0.1ppmを超えた時間数	(時間)	0	0	0	0	0	0	0	0	0	0	0	0
		日平均値が0.04ppmを超えた日数	(日)	0	0	0	0	0	0	0	0	0	0	0	0
		1時間値の最高値	(ppm)	0.069	0.015	0.023	0.029	0.030	0.029	0.022	0.023	0.013	0.011	0.014	0.014
		日平均値の最高値	(ppm)	0.010	0.008	0.015	0.018	0.020	0.016	0.012	0.010	0.006	0.007	0.008	0.007
大阪市西成区	今宮中学校	有効測定日数	(日)	30	31	30	31	31	30	31	30	31	31	29	31
		測定時間	(時間)	718	738	718	740	737	717	742	717	740	742	693	740
		月平均値	(ppm)	0.006	0.005	0.006	0.005	0.005	0.004	0.005	0.004	0.004	0.004	0.004	0.004
		1時間値が0.1ppmを超えた時間数	(時間)	0	0	0	0	0	0	0	0	0	0	0	0
		日平均値が0.04ppmを超えた日数	(日)	0	0	0	0	0	0	0	0	0	0	0	0
		1時間値の最高値	(ppm)	0.038	0.024	0.020	0.019	0.016	0.012	0.019	0.028	0.021	0.012	0.022	0.017
		日平均値の最高値	(ppm)	0.013	0.010	0.011	0.009	0.008	0.007	0.008	0.010	0.009	0.008	0.010	0.008

二酸化硫黄

(SO₂:月間値)

都道府県名 大阪府

市(区)町村	測定局名	項目	平成 23年										平成 24年		
			4月	5月	6月	7月	8月	9月	10月	11月	12月	1月	2月	3月	
堺市堺区	少林寺	有効測定日数 (日)	30	31	30	31	31	30	31	30	31	30	29	31	
		測定時間 (時間)	716	738	713	740	735	716	739	715	735	735	689	740	
		月平均値 (ppm)	0.008	0.007	0.010	0.011	0.008	0.005	0.006	0.006	0.006	0.007	0.006	0.006	
		1時間値が0.1ppmを超えた時間数 (時間)	0	0	0	0	0	0	0	0	0	0	0	0	
		日平均値が0.04ppmを超えた日数 (日)	0	0	0	0	0	0	0	0	0	0	0	0	
		1時間値の最高値 (ppm)	0.038	0.034	0.037	0.057	0.040	0.021	0.040	0.020	0.015	0.050	0.027	0.024	
		日平均値の最高値 (ppm)	0.013	0.011	0.018	0.016	0.014	0.009	0.009	0.010	0.009	0.013	0.011	0.010	
堺市西区	浜寺	有効測定日数 (日)	30	31	30	31	31	30	31	30	31	31	29	31	
		測定時間 (時間)	715	739	716	738	737	716	738	713	740	740	689	740	
		月平均値 (ppm)	0.006	0.006	0.008	0.008	0.006	0.005	0.005	0.005	0.005	0.005	0.005	0.005	
		1時間値が0.1ppmを超えた時間数 (時間)	0	0	0	0	0	0	0	0	0	0	0	0	
		日平均値が0.04ppmを超えた日数 (日)	0	0	0	0	0	0	0	0	0	0	0	0	
		1時間値の最高値 (ppm)	0.039	0.020	0.036	0.060	0.020	0.032	0.045	0.018	0.018	0.024	0.019	0.019	
		日平均値の最高値 (ppm)	0.012	0.010	0.014	0.011	0.009	0.008	0.010	0.008	0.008	0.010	0.009	0.008	
堺市西区	石津	有効測定日数 (日)	30	31	30	31	31	30	31	30	31	31	29	31	
		測定時間 (時間)	716	738	713	740	736	715	740	708	737	738	689	739	
		月平均値 (ppm)	0.009	0.008	0.010	0.009	0.008	0.006	0.007	0.006	0.007	0.007	0.007	0.007	
		1時間値が0.1ppmを超えた時間数 (時間)	0	0	0	0	0	0	0	0	0	0	0	0	
		日平均値が0.04ppmを超えた日数 (日)	0	0	0	0	0	0	0	0	0	0	0	0	
		1時間値の最高値 (ppm)	0.078	0.039	0.100	0.049	0.034	0.034	0.045	0.031	0.032	0.035	0.050	0.035	
		日平均値の最高値 (ppm)	0.023	0.016	0.017	0.017	0.013	0.011	0.012	0.011	0.011	0.011	0.012	0.013	

二酸化硫黄

(SO₂:月間値)

都道府県名 大阪府

市(区)町村	測定局名	項目	平成 23年										平成 24年		
			4月	5月	6月	7月	8月	9月	10月	11月	12月	1月	2月	3月	
岸和田市	岸和田中央公園	有効測定日数 (日)	30	31	30	30	31	30	31	29	31	30	29	31	
		測定時間 (時間)	704	727	705	719	725	703	730	693	727	723	677	729	
		月平均値 (ppm)	0.002	0.001	0.002	0.001	0.001	0.001	0.001	0.001	0.001	0.002	0.001	0.002	
		1時間値が0.1ppmを超えた時間数 (時間)	0	0	0	0	0	0	0	0	0	0	0	0	
		日平均値が0.04ppmを超えた日数 (日)	0	0	0	0	0	0	0	0	0	0	0	0	
		1時間値の最高値 (ppm)	0.012	0.009	0.011	0.009	0.006	0.005	0.016	0.010	0.009	0.013	0.012	0.013	
		日平均値の最高値 (ppm)	0.006	0.003	0.004	0.003	0.003	0.002	0.003	0.004	0.004	0.007	0.004	0.007	
豊中市	千成	有効測定日数 (日)	30	31	30	31	29	30	29	30	31	31	29	31	
		測定時間 (時間)	713	736	715	736	713	715	719	716	739	739	690	737	
		月平均値 (ppm)	0.006	0.006	0.006	0.004	0.005	0.004	0.005	0.004	0.003	0.003	0.004	0.004	
		1時間値が0.1ppmを超えた時間数 (時間)	0	0	0	0	0	0	0	0	0	0	0	0	
		日平均値が0.04ppmを超えた日数 (日)	0	0	0	0	0	0	0	0	0	0	0	0	
		1時間値の最高値 (ppm)	0.015	0.016	0.020	0.012	0.012	0.013	0.011	0.013	0.010	0.014	0.012	0.014	
		日平均値の最高値 (ppm)	0.010	0.009	0.014	0.007	0.008	0.009	0.007	0.008	0.006	0.007	0.008	0.008	
吹田市	吹田市垂水	有効測定日数 (日)	29	31	29	31	29	27	28	29	25	31	29	30	
		測定時間 (時間)	705	742	709	741	694	684	688	704	613	742	696	735	
		月平均値 (ppm)	0.005	0.006	0.004	0.003	0.004	0.004	0.004	0.003	0.003	0.004	0.004	0.004	
		1時間値が0.1ppmを超えた時間数 (時間)	0	0	0	0	0	0	0	0	0	0	0	0	
		日平均値が0.04ppmを超えた日数 (日)	0	0	0	0	0	0	0	0	0	0	0	0	
		1時間値の最高値 (ppm)	0.014	0.017	0.011	0.008	0.009	0.012	0.009	0.009	0.010	0.013	0.009	0.011	
		日平均値の最高値 (ppm)	0.008	0.010	0.006	0.005	0.006	0.010	0.006	0.005	0.007	0.007	0.007	0.006	

二酸化硫黄

(SO₂:月間値)

都道府県名 大阪府

市(区)町村	測定局名	項目	平成 23年										平成 24年		
			4月	5月	6月	7月	8月	9月	10月	11月	12月	1月	2月	3月	
高槻市	高槻北	有効測定日数	(日)	30	31	30	20	31	30	31	29	31	31	29	31
		測定時間	(時間)	712	735	707	492	738	715	738	697	736	736	688	734
		月平均値	(ppm)	0.002	0.002	0.002	0.002	0.001	0.001	0.001	0.001	0.002	0.002	0.002	0.003
		1時間値が0.1ppmを超えた時間数	(時間)	0	0	0	0	0	0	0	0	0	0	0	0
		日平均値が0.04ppmを超えた日数	(日)	0	0	0	0	0	0	0	0	0	0	0	0
		1時間値の最高値	(ppm)	0.010	0.007	0.006	0.005	0.008	0.003	0.007	0.005	0.008	0.010	0.008	0.011
		日平均値の最高値	(ppm)	0.004	0.003	0.004	0.003	0.002	0.002	0.002	0.003	0.004	0.005	0.005	0.006
守口市	第一測定局(金田)	有効測定日数	(日)	25	31	27	31	23	30	31	28	31	31	29	31
		測定時間	(時間)	623	740	682	739	575	716	740	689	739	742	693	738
		月平均値	(ppm)	0.005	0.005	0.007	0.007	0.006	0.004	0.005	0.004	0.003	0.003	0.003	0.004
		1時間値が0.1ppmを超えた時間数	(時間)	0	0	0	0	0	0	0	0	0	0	0	0
		日平均値が0.04ppmを超えた日数	(日)	0	0	0	0	0	0	0	0	0	0	0	0
		1時間値の最高値	(ppm)	0.013	0.012	0.016	0.019	0.012	0.011	0.011	0.019	0.010	0.013	0.010	0.012
		日平均値の最高値	(ppm)	0.009	0.008	0.011	0.012	0.009	0.007	0.007	0.007	0.006	0.007	0.007	0.006
守口市	第二測定局(大日)	有効測定日数	(日)	30	31	28	31	31	30	31	29	31	31	29	31
		測定時間	(時間)	714	740	686	736	740	716	738	710	740	738	693	739
		月平均値	(ppm)	0.004	0.004	0.005	0.005	0.005	0.004	0.004	0.003	0.002	0.003	0.003	0.003
		1時間値が0.1ppmを超えた時間数	(時間)	0	0	0	0	0	0	0	0	0	0	0	0
		日平均値が0.04ppmを超えた日数	(日)	0	0	0	0	0	0	0	0	0	0	0	0
		1時間値の最高値	(ppm)	0.012	0.010	0.014	0.013	0.012	0.009	0.009	0.013	0.009	0.012	0.009	0.010
		日平均値の最高値	(ppm)	0.007	0.007	0.010	0.009	0.008	0.007	0.005	0.005	0.005	0.006	0.006	0.005

二酸化硫黄

(SO₂:月間値)

都道府県名 大阪府

市(区)町村	測定局名	項目	平成 23年										平成 24年			
			4月	5月	6月	7月	8月	9月	10月	11月	12月	1月	2月	3月		
茨木市	茨木市役所	有効測定日数	(日)	30	31	30	31	31	30	29	30	30	27	28	29	
		測定時間	(時間)	716	741	716	742	741	718	716	717	732	670	683	706	
		月平均値	(ppm)	0.004	0.004	0.004	0.004	0.004	0.004	0.003	0.003	0.003	0.003	0.003	0.003	0.004
		1時間値が0.1ppmを超えた時間数	(時間)	0	0	0	0	0	0	0	0	0	0	0	0	0
		日平均値が0.04ppmを超えた日数	(日)	0	0	0	0	0	0	0	0	0	0	0	0	0
		1時間値の最高値	(ppm)	0.011	0.009	0.009	0.009	0.009	0.008	0.007	0.007	0.008	0.007	0.009	0.010	
		日平均値の最高値	(ppm)	0.007	0.006	0.006	0.005	0.006	0.007	0.004	0.004	0.005	0.005	0.006	0.005	
茨木市	耳原小学校	有効測定日数	(日)	30	31	30	31	26	23	31	29	31	25	29	31	
		測定時間	(時間)	717	737	717	740	635	579	740	711	739	624	689	741	
		月平均値	(ppm)	0.004	0.004	0.004	0.004	0.004	0.003	0.004	0.004	0.003	0.003	0.004	0.004	
		1時間値が0.1ppmを超えた時間数	(時間)	0	0	0	0	0	0	0	0	0	0	0	0	
		日平均値が0.04ppmを超えた日数	(日)	0	0	0	0	0	0	0	0	0	0	0	0	
		1時間値の最高値	(ppm)	0.016	0.016	0.011	0.008	0.011	0.010	0.010	0.012	0.010	0.012	0.011	0.012	
		日平均値の最高値	(ppm)	0.008	0.007	0.006	0.006	0.006	0.005	0.006	0.005	0.005	0.006	0.008	0.006	
八尾市	八尾保健所	有効測定日数	(日)	30	31	30	31	31	30	31	30	31	31	29	29	
		測定時間	(時間)	709	730	711	733	732	707	732	710	730	734	684	705	
		月平均値	(ppm)	0.002	0.002	0.003	0.003	0.002	0.002	0.002	0.003	0.003	0.003	0.003	0.002	
		1時間値が0.1ppmを超えた時間数	(時間)	0	0	0	0	0	0	0	0	0	0	0	0	
		日平均値が0.04ppmを超えた日数	(日)	0	0	0	0	0	0	0	0	0	0	0	0	
		1時間値の最高値	(ppm)	0.010	0.010	0.011	0.009	0.012	0.008	0.016	0.013	0.011	0.018	0.014	0.008	
		日平均値の最高値	(ppm)	0.005	0.005	0.005	0.004	0.004	0.004	0.004	0.008	0.006	0.006	0.006	0.004	

二酸化硫黄

(SO₂:月間値)

都道府県名 大阪府

市(区)町村	測定局名	項目	平成 23年										平成 24年			
			4月	5月	6月	7月	8月	9月	10月	11月	12月	1月	2月	3月		
柏原市	柏原市役所	有効測定日数	(日)	25	25	27	30	30	28	24	11	17	27	29	22	
		測定時間	(時間)	625	609	651	736	733	707	612	294	413	666	692	527	
		月平均値	(ppm)	0.004	0.005	0.006	0.003	0.002	0.002	0.004	0.003	0.003	0.003	0.003	0.003	0.003
		1時間値が0.1ppmを超えた時間数	(時間)	0	0	0	0	0	0	0	0	0	0	0	0	0
		日平均値が0.04ppmを超えた日数	(日)	0	0	0	0	0	0	0	0	0	0	0	0	0
		1時間値の最高値	(ppm)	0.012	0.012	0.013	0.006	0.005	0.007	0.010	0.008	0.010	0.010	0.010	0.010	0.009
		日平均値の最高値	(ppm)	0.007	0.007	0.010	0.004	0.003	0.004	0.006	0.003	0.005	0.007	0.005	0.005	0.005
門真市	門真市役所	有効測定日数	(日)	30	31	30	31	31	30	31	30	31	31	29	31	
		測定時間	(時間)	718	739	715	741	739	716	741	715	740	739	692	742	
		月平均値	(ppm)	0.007	0.006	0.006	0.005	0.005	0.004	0.005	0.005	0.004	0.005	0.005	0.005	0.005
		1時間値が0.1ppmを超えた時間数	(時間)	0	0	0	0	0	0	0	0	0	0	0	0	0
		日平均値が0.04ppmを超えた日数	(日)	0	0	0	0	0	0	0	0	0	0	0	0	0
		1時間値の最高値	(ppm)	0.018	0.014	0.015	0.015	0.013	0.011	0.012	0.021	0.014	0.014	0.013	0.013	0.013
		日平均値の最高値	(ppm)	0.012	0.010	0.010	0.009	0.009	0.007	0.009	0.007	0.008	0.008	0.008	0.008	0.008
門真市	門真市南	有効測定日数	(日)	30	31	30	31	31	30	31	0	0	1	29	31	
		測定時間	(時間)	717	736	713	739	737	717	738	10	0	31	688	739	
		月平均値	(ppm)	0.006	0.005	0.006	0.005	0.005	0.004	0.005	0.004	-	0.005	0.005	0.005	
		1時間値が0.1ppmを超えた時間数	(時間)	0	0	0	0	0	0	0	0	-	0	0	0	
		日平均値が0.04ppmを超えた日数	(日)	0	0	0	0	0	0	0	-	-	0	0	0	
		1時間値の最高値	(ppm)	0.040	0.013	0.042	0.028	0.013	0.011	0.011	0.005	-	0.007	0.033	0.013	
		日平均値の最高値	(ppm)	0.011	0.008	0.011	0.008	0.008	0.007	0.007	-	-	0.005	0.011	0.008	

二酸化硫黄

(SO₂:月間値)

都道府県名 大阪府

市(区)町村	測定局名	項目	平成 23年										平成 24年		
			4月	5月	6月	7月	8月	9月	10月	11月	12月	1月	2月	3月	
高石市	高石中学校	有効測定日数 (日)	30	31	30	31	31	30	31	30	31	31	29	31	
		測定時間 (時間)	717	741	716	742	741	718	742	716	742	742	692	742	
		月平均値 (ppm)	0.006	0.005	0.006	0.005	0.005	0.005	0.005	0.004	0.003	0.004	0.005	0.005	
		1時間値が0.1ppmを超えた時間数 (時間)	0	0	0	0	0	0	0	0	0	0	0	0	
		日平均値が0.04ppmを超えた日数 (日)	0	0	0	0	0	0	0	0	0	0	0	0	
		1時間値の最高値 (ppm)	0.023	0.016	0.020	0.015	0.015	0.018	0.030	0.015	0.012	0.013	0.022	0.024	
		日平均値の最高値 (ppm)	0.011	0.009	0.010	0.008	0.007	0.008	0.008	0.006	0.007	0.008	0.008	0.008	
高石市	高石消防署高師浜出張所	有効測定日数 (日)	30	31	30	31	31	30	30	30	31	31	29	31	
		測定時間 (時間)	715	739	715	740	737	715	733	713	740	738	690	740	
		月平均値 (ppm)	0.007	0.008	0.009	0.008	0.008	0.006	0.006	0.006	0.005	0.005	0.006	0.006	
		1時間値が0.1ppmを超えた時間数 (時間)	0	0	0	0	0	0	0	0	0	0	0	0	
		日平均値が0.04ppmを超えた日数 (日)	0	0	0	0	0	0	0	0	0	0	0	0	
		1時間値の最高値 (ppm)	0.027	0.023	0.023	0.031	0.022	0.021	0.019	0.016	0.014	0.014	0.025	0.023	
		日平均値の最高値 (ppm)	0.013	0.012	0.015	0.011	0.011	0.008	0.010	0.008	0.009	0.009	0.010	0.009	
東大阪市	東大阪市西保健センター	有効測定日数 (日)	30	31	30	31	31	30	31	30	31	31	29	31	
		測定時間 (時間)	715	739	714	738	738	715	740	713	736	737	690	738	
		月平均値 (ppm)	0.008	0.007	0.007	0.006	0.006	0.005	0.006	0.005	0.004	0.005	0.005	0.005	
		1時間値が0.1ppmを超えた時間数 (時間)	1	0	0	0	0	0	0	0	0	0	0	0	
		日平均値が0.04ppmを超えた日数 (日)	0	0	0	0	0	0	0	0	0	0	0	0	
		1時間値の最高値 (ppm)	0.168	0.017	0.015	0.013	0.015	0.010	0.018	0.016	0.013	0.012	0.014	0.013	
		日平均値の最高値 (ppm)	0.017	0.010	0.010	0.009	0.009	0.008	0.009	0.008	0.007	0.008	0.009	0.007	

二酸化硫黄

(SO₂:月間値)

都道府県名 大阪府

市(区)町村	測定局名	項目	平成 23年										平成 24年		
			4月	5月	6月	7月	8月	9月	10月	11月	12月	1月	2月	3月	
東大阪市	東大阪市旭町庁舎	有効測定日数 (日)	30	31	30	31	31	30	31	30	31	31	31	29	31
		測定時間 (時間)	716	740	715	738	739	715	737	707	738	741	691	738	
		月平均値 (ppm)	0.006	0.006	0.006	0.005	0.005	0.004	0.005	0.005	0.005	0.005	0.005	0.005	
		1時間値が0.1ppmを超えた時間数 (時間)	0	0	0	0	0	0	0	0	0	0	0	0	
		日平均値が0.04ppmを超えた日数 (日)	0	0	0	0	0	0	0	0	0	0	0	0	
		1時間値の最高値 (ppm)	0.017	0.014	0.014	0.013	0.016	0.010	0.012	0.013	0.015	0.015	0.015	0.012	
		日平均値の最高値 (ppm)	0.012	0.009	0.008	0.008	0.009	0.007	0.008	0.008	0.009	0.009	0.009	0.007	
交野市	交野市役所	有効測定日数 (日)	30	30	30	31	30	30	31	30	31	31	29	31	
		測定時間 (時間)	712	737	717	743	737	718	742	714	743	741	690	740	
		月平均値 (ppm)	0.004	0.004	0.005	0.003	0.004	0.005	0.005	0.004	0.003	0.003	0.004	0.004	
		1時間値が0.1ppmを超えた時間数 (時間)	0	0	0	0	0	0	0	0	0	0	0	0	
		日平均値が0.04ppmを超えた日数 (日)	0	0	0	0	0	0	0	0	0	0	0	0	
		1時間値の最高値 (ppm)	0.014	0.012	0.015	0.013	0.012	0.014	0.011	0.012	0.010	0.012	0.010	0.012	
		日平均値の最高値 (ppm)	0.008	0.007	0.008	0.007	0.007	0.008	0.007	0.006	0.005	0.006	0.006	0.006	
大阪市西淀川区	出来島小学校	有効測定日数 (日)	30	31	30	31	31	30	31	30	31	31	29	31	
		測定時間 (時間)	718	740	715	742	741	717	739	718	740	741	692	740	
		月平均値 (ppm)	0.006	0.005	0.006	0.005	0.004	0.003	0.004	0.004	0.003	0.004	0.004	0.005	
		1時間値が0.1ppmを超えた時間数 (時間)	0	0	0	0	0	0	0	0	0	0	0	0	
		日平均値が0.04ppmを超えた日数 (日)	0	0	0	0	0	0	0	0	0	0	0	0	
		1時間値の最高値 (ppm)	0.017	0.019	0.024	0.014	0.012	0.010	0.011	0.014	0.013	0.012	0.016	0.018	
		日平均値の最高値 (ppm)	0.011	0.009	0.010	0.008	0.007	0.006	0.006	0.007	0.007	0.006	0.008	0.009	

二酸化硫黄

(SO₂:月間値)

都道府県名 大阪府

市(区)町村	測定局名	項目	平成 23年										平成 24年		
			4月	5月	6月	7月	8月	9月	10月	11月	12月	1月	2月	3月	
高槻市	高槻市役所	有効測定日数	(日)	30	31	30	31	28	30	31	30	31	31	29	31
		測定時間	(時間)	710	736	712	734	701	711	736	713	735	735	686	734
		月平均値	(ppm)	0.003	0.003	0.003	0.003	0.002	0.002	0.002	0.003	0.002	0.002	0.002	0.002
		1時間値が0.1ppmを超えた時間数	(時間)	0	0	0	0	0	0	0	0	0	0	0	0
		日平均値が0.04ppmを超えた日数	(日)	0	0	0	0	0	0	0	0	0	0	0	0
		1時間値の最高値	(ppm)	0.011	0.008	0.010	0.006	0.008	0.005	0.005	0.006	0.007	0.008	0.006	0.008
		日平均値の最高値	(ppm)	0.006	0.005	0.005	0.004	0.005	0.003	0.003	0.004	0.004	0.004	0.004	0.004
枚方市	中振	有効測定日数	(日)	30	31	30	31	31	30	31	30	31	31	29	31
		測定時間	(時間)	715	737	713	737	731	711	734	710	734	734	685	734
		月平均値	(ppm)	0.006	0.005	0.004	0.004	0.002	0.001	0.001	0.001	0.001	0.001	0.001	0.001
		1時間値が0.1ppmを超えた時間数	(時間)	0	0	0	0	0	0	0	0	0	0	0	0
		日平均値が0.04ppmを超えた日数	(日)	0	0	0	0	0	0	0	0	0	0	0	0
		1時間値の最高値	(ppm)	0.029	0.012	0.009	0.009	0.006	0.004	0.005	0.006	0.008	0.009	0.006	0.008
		日平均値の最高値	(ppm)	0.010	0.008	0.007	0.006	0.004	0.002	0.003	0.002	0.003	0.003	0.004	0.003
東大阪市	東大阪市環境衛生検査センター	有効測定日数	(日)	30	31	30	31	30	30	31	30	31	31	29	30
		測定時間	(時間)	716	739	716	739	736	713	740	714	739	740	690	734
		月平均値	(ppm)	0.007	0.006	0.007	0.006	0.006	0.004	0.005	0.005	0.005	0.005	0.005	0.005
		1時間値が0.1ppmを超えた時間数	(時間)	0	0	0	0	0	0	0	0	0	0	0	0
		日平均値が0.04ppmを超えた日数	(日)	0	0	0	0	0	0	0	0	0	0	0	0
		1時間値の最高値	(ppm)	0.016	0.015	0.014	0.013	0.017	0.010	0.012	0.015	0.016	0.015	0.014	0.014
		日平均値の最高値	(ppm)	0.012	0.010	0.010	0.009	0.009	0.007	0.009	0.009	0.009	0.009	0.009	0.007

一酸化炭素

(CO:月間値)

都道府県名 大阪府

市(区)町村	測定局名	項目	平成 23年										平成 24年		
			4月	5月	6月	7月	8月	9月	10月	11月	12月	1月	2月	3月	
大阪市東成区	国設大阪	有効測定日数 (日)	30	31	30	31	31	30	31	30	31	31	29	30	
		測定時間 (時間)	710	734	712	736	734	712	736	710	733	732	685	725	
		月平均値 (ppm)	0.4	0.3	0.3	0.3	0.2	0.2	0.3	0.5	0.4	0.4	0.4	0.4	
		8時間値が20ppmを超えた回数 (日)	0	0	0	0	0	0	0	0	0	0	0	0	
		日平均値が10ppmを超えた日数 (日)	0	0	0	0	0	0	0	0	0	0	0	0	
		1時間値の最高値 (ppm)	1.0	0.7	0.8	0.7	0.5	0.7	1.0	2.4	1.6	1.1	1.2	1.4	
		日平均値の最高値 (ppm)	0.6	0.5	0.5	0.4	0.4	0.4	0.6	0.9	0.7	0.7	0.7	0.7	
守口市	第二測定局(大日) ※ 7月31日に測定終了	有効測定日数 (日)	30	31	30	31	-	-	-	-	-	-	-	-	
		測定時間 (時間)	716	741	717	741	-	-	-	-	-	-	-	-	
		月平均値 (ppm)	0.4	0.3	0.3	0.3	-	-	-	-	-	-	-	-	
		8時間値が20ppmを超えた回数 (日)	0	0	0	0	-	-	-	-	-	-	-	-	
		日平均値が10ppmを超えた日数 (日)	0	0	0	0	-	-	-	-	-	-	-	-	
		1時間値の最高値 (ppm)	1.5	1.1	0.9	0.6	-	-	-	-	-	-	-	-	
		日平均値の最高値 (ppm)	0.5	0.5	0.5	0.4	-	-	-	-	-	-	-	-	
守口市	第三測定局(錦)	有効測定日数 (日)	30	31	30	31	31	30	31	30	31	30	29	31	
		測定時間 (時間)	716	741	717	741	737	717	741	717	741	736	692	740	
		月平均値 (ppm)	0.4	0.3	0.3	0.3	0.3	0.2	0.3	0.5	0.4	0.4	0.4	0.4	
		8時間値が20ppmを超えた回数 (日)	0	0	0	0	0	0	0	0	0	0	0	0	
		日平均値が10ppmを超えた日数 (日)	0	0	0	0	0	0	0	0	0	0	0	0	
		1時間値の最高値 (ppm)	1.4	1.1	0.8	0.7	1.0	0.7	1.1	2.3	2.1	1.9	1.4	1.5	
		日平均値の最高値 (ppm)	0.6	0.5	0.5	0.4	0.4	0.4	0.5	1.0	0.8	0.8	0.8	0.8	

一酸化炭素

(CO:月間値)

都道府県名 大阪府

市(区)町村	測定局名	項目	平成 23年										平成 24年		
			4月	5月	6月	7月	8月	9月	10月	11月	12月	1月	2月	3月	
大阪市北区	梅田新道	有効測定日数	(日)	30	31	30	31	31	30	31	30	31	30	29	31
		測定時間	(時間)	710	734	712	736	736	714	733	710	732	725	685	735
		月平均値	(ppm)	0.7	0.6	0.6	0.5	0.5	0.5	0.6	0.7	0.7	0.7	0.7	0.7
		8時間値が20ppmを超えた回数	(日)	0	0	0	0	0	0	0	0	0	0	0	0
		日平均値が10ppmを超えた日数	(日)	0	0	0	0	0	0	0	0	0	0	0	0
		1時間値の最高値	(ppm)	1.7	2.0	1.4	1.5	1.1	1.4	1.2	2.6	2.2	1.9	1.9	1.7
		日平均値の最高値	(ppm)	0.8	0.8	0.8	0.7	0.6	0.7	0.8	1.3	1.1	0.9	1.1	1.0
大阪市西淀川区	出来島小学校	有効測定日数	(日)	30	26	30	31	31	30	31	30	31	31	29	31
		測定時間	(時間)	714	636	713	732	735	714	736	714	738	736	688	735
		月平均値	(ppm)	0.5	0.4	0.5	0.4	0.4	0.4	0.5	0.6	0.6	0.5	0.6	0.5
		8時間値が20ppmを超えた回数	(日)	0	0	0	0	0	0	0	0	0	0	0	0
		日平均値が10ppmを超えた日数	(日)	0	0	0	0	0	0	0	0	0	0	0	0
		1時間値の最高値	(ppm)	1.7	1.2	1.3	1.7	1.2	1.1	1.7	1.9	1.7	1.5	1.7	1.8
		日平均値の最高値	(ppm)	0.7	0.6	0.7	0.7	0.5	0.5	0.8	1.0	0.8	0.8	1.0	0.8
大阪市住之江区	北粉浜小学校	有効測定日数	(日)	30	31	20	31	31	30	31	30	31	29	29	31
		測定時間	(時間)	714	734	485	737	736	713	737	712	739	704	689	736
		月平均値	(ppm)	0.6	0.4	0.5	0.5	0.5	0.5	0.6	0.7	0.6	0.5	0.6	0.6
		8時間値が20ppmを超えた回数	(日)	0	0	0	0	0	0	0	0	0	0	0	0
		日平均値が10ppmを超えた日数	(日)	0	0	0	0	0	0	0	0	0	0	0	0
		1時間値の最高値	(ppm)	1.9	1.6	1.4	1.4	1.0	1.3	1.3	1.9	1.9	1.3	1.5	1.9
		日平均値の最高値	(ppm)	0.9	0.8	0.7	0.7	0.7	0.6	0.8	1.1	0.9	0.7	0.9	0.9

一酸化炭素

(CO:月間値)

都道府県名 大阪府

市(区)町村	測定局名	項目	平成 23年										平成 24年		
			4月	5月	6月	7月	8月	9月	10月	11月	12月	1月	2月	3月	
堺市美原区	美原丹上	有効測定日数	(日)	30	31	30	31	28	30	31	30	31	31	29	31
		測定時間	(時間)	715	741	714	740	682	715	739	715	740	741	691	739
		月平均値	(ppm)	0.5	0.4	0.4	0.3	0.3	0.4	0.5	0.6	0.5	0.5	0.5	0.5
		8時間値が20ppmを超えた回数	(日)	0	0	0	0	0	0	0	0	0	0	0	0
		日平均値が10ppmを超えた日数	(日)	0	0	0	0	0	0	0	0	0	0	0	0
		1時間値の最高値	(ppm)	1.1	0.9	1.0	0.8	0.8	0.8	1.2	1.8	1.6	1.6	1.4	1.7
		日平均値の最高値	(ppm)	0.7	0.6	0.6	0.5	0.5	0.4	0.8	0.9	0.7	0.7	0.8	0.7
豊中市	豊中市役所	有効測定日数	(日)	30	31	30	31	31	30	31	30	31	31	29	31
		測定時間	(時間)	709	734	710	736	735	711	736	712	735	737	690	736
		月平均値	(ppm)	0.4	0.3	0.4	0.3	0.3	0.3	0.4	0.5	0.5	0.4	0.5	0.5
		8時間値が20ppmを超えた回数	(日)	0	0	0	0	0	0	0	0	0	0	0	0
		日平均値が10ppmを超えた日数	(日)	0	0	0	0	0	0	0	0	0	0	0	0
		1時間値の最高値	(ppm)	1.5	1.2	0.9	1.9	0.7	0.7	0.9	2.1	1.7	1.5	1.4	1.4
		日平均値の最高値	(ppm)	0.6	0.5	0.5	0.4	0.4	0.4	0.6	1.0	0.8	0.8	0.7	0.8
吹田市	吹田簡易裁判所	有効測定日数	(日)	28	31	30	7	25	30	31	12	31	31	29	31
		測定時間	(時間)	684	739	714	187	603	714	739	380	738	739	695	741
		月平均値	(ppm)	0.5	0.5	0.4	0.5	0.6	0.5	0.5	0.6	0.6	0.6	0.6	0.7
		8時間値が20ppmを超えた回数	(日)	0	0	0	0	0	0	0	0	0	0	0	0
		日平均値が10ppmを超えた日数	(日)	0	0	0	0	0	0	0	0	0	0	0	0
		1時間値の最高値	(ppm)	2.2	1.7	2.2	1.1	1.4	1.3	1.2	1.4	2.1	1.9	1.7	1.7
		日平均値の最高値	(ppm)	1.0	0.8	0.6	0.7	0.8	0.7	0.9	1.0	1.1	1.0	1.0	1.0

一酸化炭素

(CO:月間値)

都道府県名 大阪府

市(区)町村	測定局名	項目	平成 23年										平成 24年		
			4月	5月	6月	7月	8月	9月	10月	11月	12月	1月	2月	3月	
高槻市	高槻市役所	有効測定日数	(日)	30	31	30	31	31	30	31	30	31	31	29	31
		測定時間	(時間)	716	739	716	738	735	716	735	716	739	740	691	740
		月平均値	(ppm)	0.4	0.4	0.4	0.3	0.3	0.3	0.4	0.5	0.4	0.4	0.4	0.4
		8時間値が20ppmを超えた回数	(日)	0	0	0	0	0	0	0	0	0	0	0	0
		日平均値が10ppmを超えた日数	(日)	0	0	0	0	0	0	0	0	0	0	0	0
		1時間値の最高値	(ppm)	0.9	0.7	0.7	0.7	0.6	0.7	0.9	1.5	1.3	1.1	1.0	1.2
		日平均値の最高値	(ppm)	0.6	0.5	0.5	0.4	0.4	0.4	0.7	1.0	0.7	0.7	0.6	0.7
高槻市	緑が丘	有効測定日数	(日)	30	31	30	31	31	30	29	30	31	31	29	31
		測定時間	(時間)	718	742	717	742	741	717	719	717	742	741	694	742
		月平均値	(ppm)	0.4	0.3	0.3	0.2	0.2	0.2	0.3	0.4	0.3	0.4	0.4	0.4
		8時間値が20ppmを超えた回数	(日)	0	0	0	0	0	0	0	0	0	0	0	0
		日平均値が10ppmを超えた日数	(日)	0	0	0	0	0	0	0	0	0	0	0	0
		1時間値の最高値	(ppm)	0.7	0.6	0.6	0.4	0.4	0.5	0.7	1.2	1.1	1.0	0.9	1.0
		日平均値の最高値	(ppm)	0.4	0.4	0.4	0.3	0.3	0.3	0.5	0.8	0.6	0.6	0.5	0.7
枚方市	中振	有効測定日数	(日)	30	31	30	31	31	30	31	30	31	29	29	31
		測定時間	(時間)	712	736	711	735	734	712	735	711	731	721	687	736
		月平均値	(ppm)	0.5	0.4	0.4	0.3	0.3	0.3	0.5	0.6	0.5	0.5	0.5	0.5
		8時間値が20ppmを超えた回数	(日)	0	0	0	0	0	0	0	0	0	0	0	0
		日平均値が10ppmを超えた日数	(日)	0	0	0	0	0	0	0	0	0	0	0	0
		1時間値の最高値	(ppm)	1.4	1.0	1.0	0.8	0.9	1.0	1.4	2.1	1.5	1.7	1.2	1.2
		日平均値の最高値	(ppm)	0.7	0.6	0.6	0.5	0.4	0.5	0.7	1.1	0.8	0.8	0.7	0.8

一酸化炭素

(CO:月間値)

都道府県名 大阪府

市(区)町村	測定局名	項目	平成 23年										平成 24年		
			4月	5月	6月	7月	8月	9月	10月	11月	12月	1月	2月	3月	
柏原市	西名阪柏原旭ヶ丘	有効測定日数	(日)	30	31	30	31	31	30	31	30	31	31	29	31
		測定時間	(時間)	716	739	715	740	739	713	739	716	740	739	692	738
		月平均値	(ppm)	0.4	0.4	0.4	0.4	0.4	0.3	0.4	0.5	0.5	0.4	0.5	0.4
		8時間値が20ppmを超えた回数	(日)	0	0	0	0	0	0	0	0	0	0	0	0
		日平均値が10ppmを超えた日数	(日)	0	0	0	0	0	0	0	0	0	0	0	0
		1時間値の最高値	(ppm)	1.3	1.2	1.2	1.0	1.1	1.1	1.2	1.3	1.8	1.8	1.1	1.4
		日平均値の最高値	(ppm)	0.6	0.6	0.5	0.5	0.5	0.4	0.7	0.9	0.8	0.7	0.6	0.8
東大阪市	東大阪市環境衛生検査センター	有効測定日数	(日)	30	31	30	31	30	30	31	30	31	30	29	30
		測定時間	(時間)	711	736	711	734	729	708	735	710	733	727	687	728
		月平均値	(ppm)	0.5	0.4	0.4	0.4	0.4	0.3	0.5	0.6	0.6	0.5	0.5	0.5
		8時間値が20ppmを超えた回数	(日)	0	0	0	0	0	0	0	0	0	0	0	0
		日平均値が10ppmを超えた日数	(日)	0	0	0	0	0	0	0	0	0	0	0	0
		1時間値の最高値	(ppm)	1.5	1.3	1.1	1.3	0.9	1.0	1.4	2.7	2.4	2.0	1.6	2.0
		日平均値の最高値	(ppm)	0.8	0.6	0.7	0.6	0.5	0.5	0.8	1.5	1.0	0.9	1.0	0.9
四條畷市	国設四條畷	有効測定日数	(日)	30	31	30	31	31	30	31	30	31	31	18	24
		測定時間	(時間)	707	735	710	736	735	711	736	710	735	735	453	589
		月平均値	(ppm)	0.6	0.5	0.5	0.4	0.3	0.3	0.4	0.5	0.6	0.5	0.9	0.9
		8時間値が20ppmを超えた回数	(日)	0	0	0	0	0	0	0	0	0	0	0	0
		日平均値が10ppmを超えた日数	(日)	0	0	0	0	0	0	0	0	0	0	0	0
		1時間値の最高値	(ppm)	2.0	1.6	1.2	2.2	1.1	1.4	1.9	2.8	2.9	2.2	4.3	2.3
		日平均値の最高値	(ppm)	1.1	1.1	0.9	0.9	0.7	0.8	0.8	0.9	1.0	1.0	1.9	1.4

3 降下ばいじん測定結果

1. 降下ばいじん(総量)測定結果

(平成23年度)

番号	所管	市区名	測定地点名	用途地域	年平均値 (t/Km ² /月)	採取器具
1	大阪市	大阪市城東区	聖賢小学校	住	1.33	ダストジャー
2	大阪市	大阪市大正区	平尾小学校	住	2.01	ダストジャー
3	大阪市	大阪市平野区	摂陽中学校	住	1.17	ダストジャー
4	大阪市	大阪市西淀川区	出来島小学校	住	1.87	ダストジャー

(備考) 降下ばいじんは大気中に浮遊しているばい煙や粉じんが自重や雨の作用により沈降してきた汚染物質で、円筒型ダストジャーによりサンプルの採取を行い、重量を秤量し、この値を1平方km当りに換算したものである。降下ばいじん(総量)は水に不溶性の物質及び水溶性の物質の総量である。

4 気象要素等測定結果

(注1) 風配図中の無風%は風速が0.4m/s以下の風 (calm) の出現率を示す。

(注2) 風速・風向は毎50分から正時までの10分間平均値を正時の1時間値とし、平均風速は方位ごとの風速の1時間値の平均値である。

(注3) 温度・湿度は毎正時の瞬時値が正時の1時間値である。

(注4) 日射量、雨量、交通量は毎正時から次の正時までの1時間の測定値を後の時刻の1時間値とする。

(注5) 日射量は月間の時間帯ごとの1時間値の平均値及び日合計値の平均値並びに年間平均値を示す。

風配図 - 月別

測定局：国設大阪

2011年4月～2012年3月 1～24 時

風向風速計高さ 32.8 m

--- 出現頻度

— 平均風速

円内 無風%
測定時間数

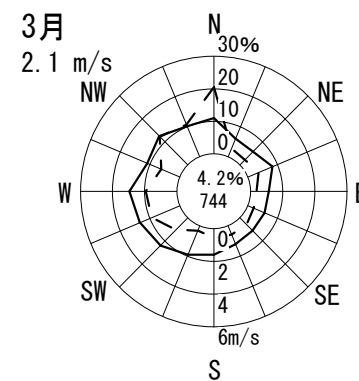
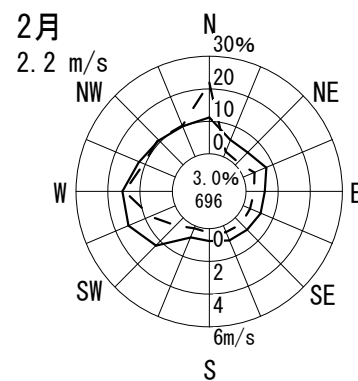
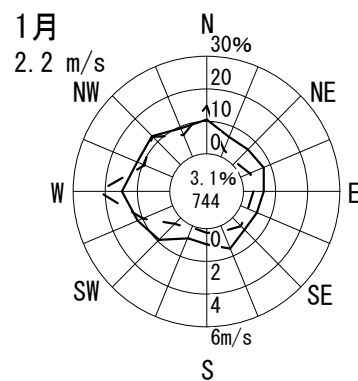
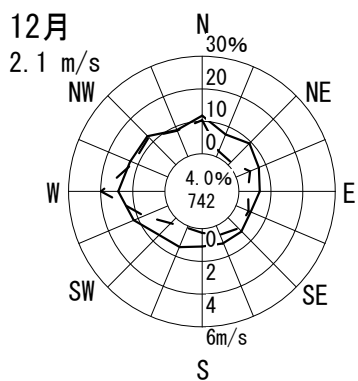
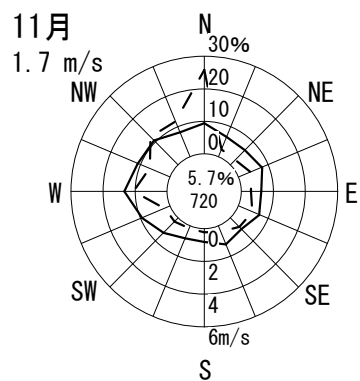
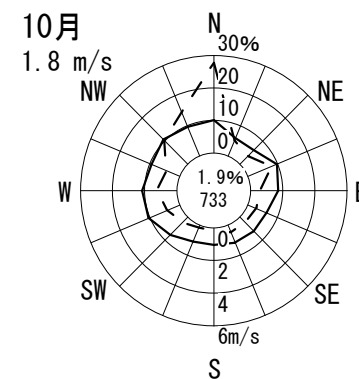
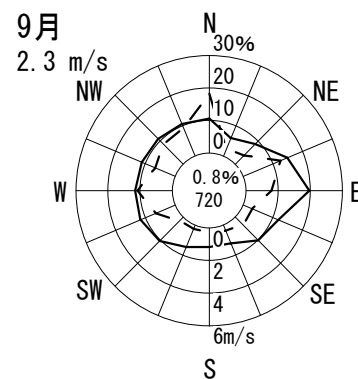
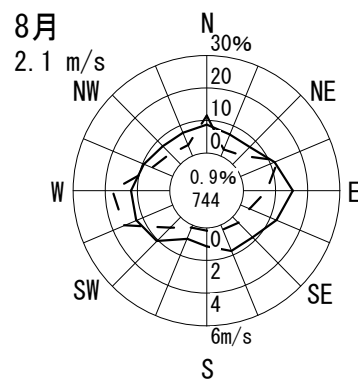
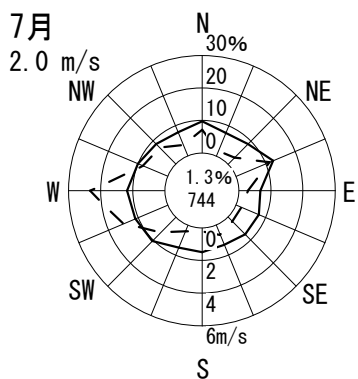
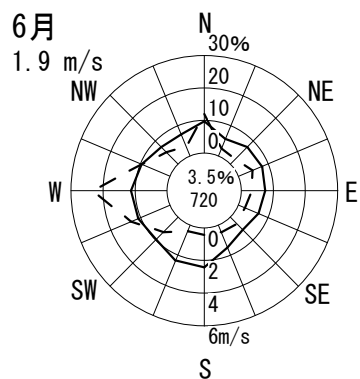
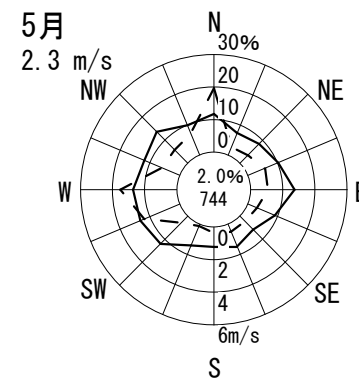
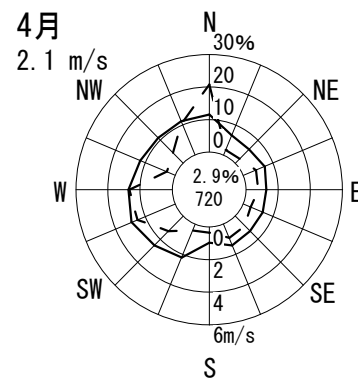
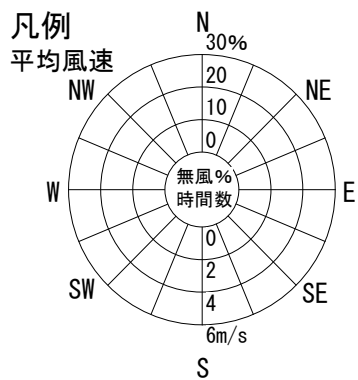
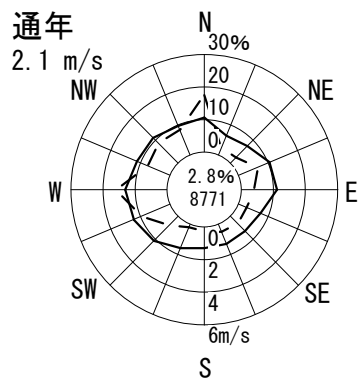

風配図 - 月別

測定局：此花区役所

2011年4月～2012年3月 1～24 時
風向風速計高さ 17.0 m

--- 出現頻度
—— 平均風速

円内 無風%
測定時間数

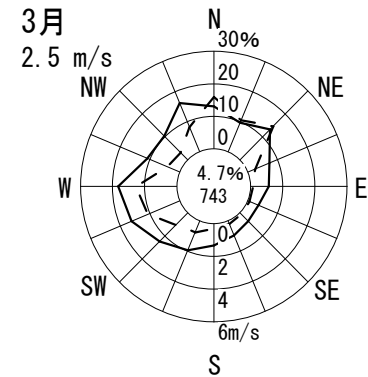
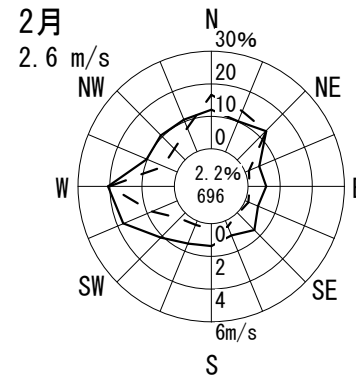
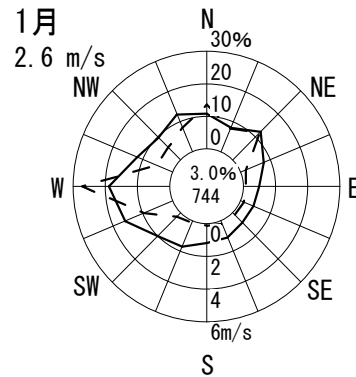
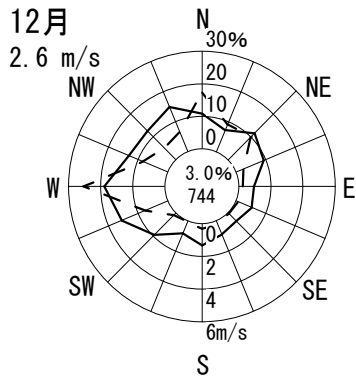
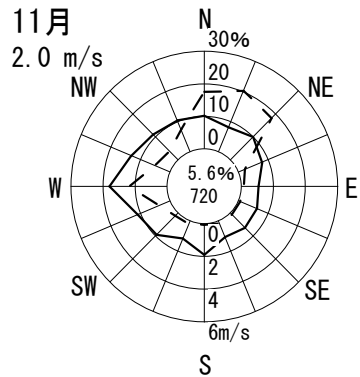
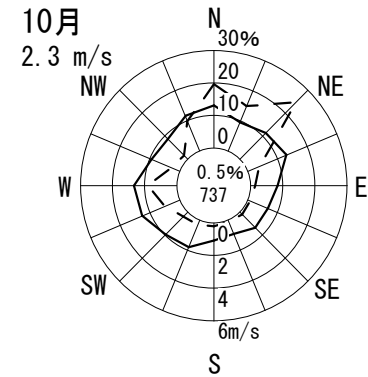
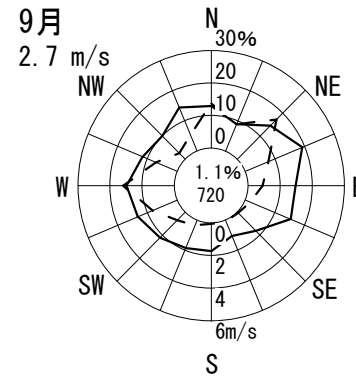
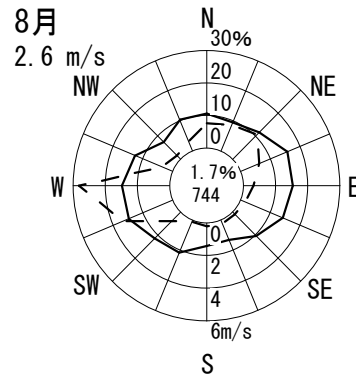
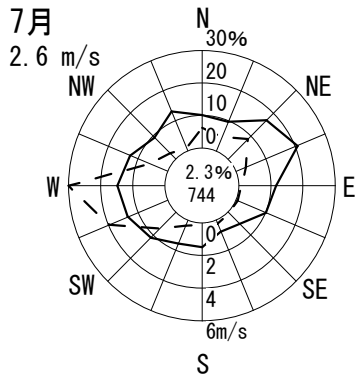
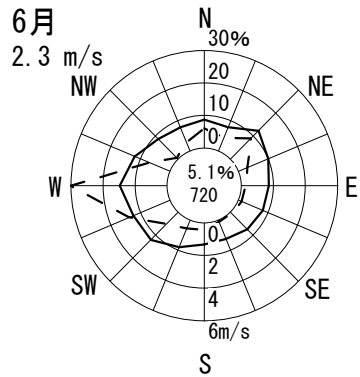
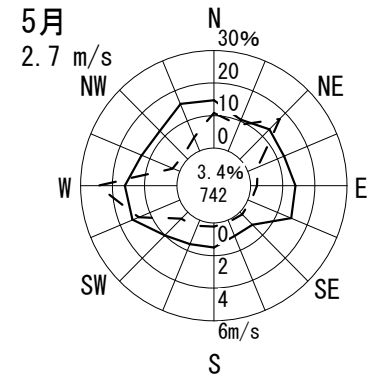
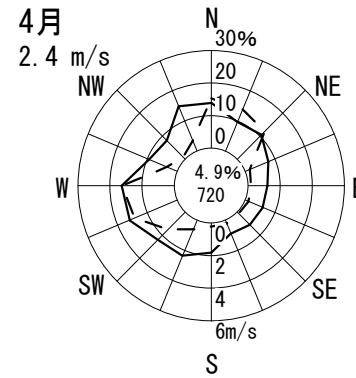
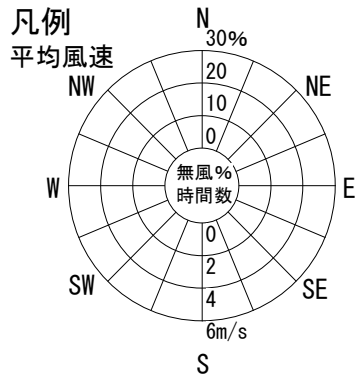
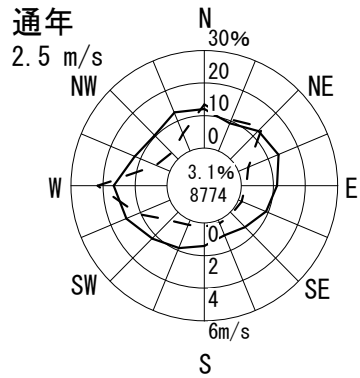

風配図 - 月別

測定局：平尾小学校

2011年4月～2012年3月 1～24 時

風向風速計高さ 18.0 m

--- 出現頻度

— 平均風速

円内 無風%
測定時間数

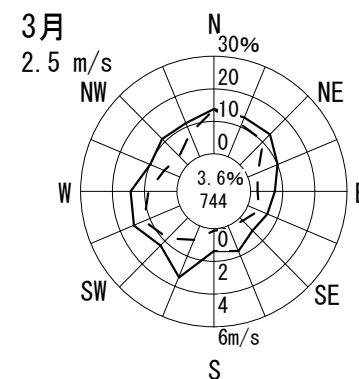
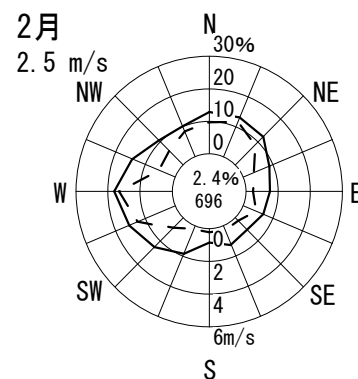
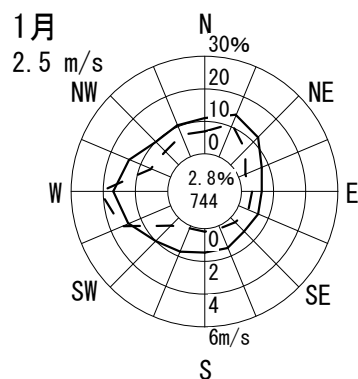
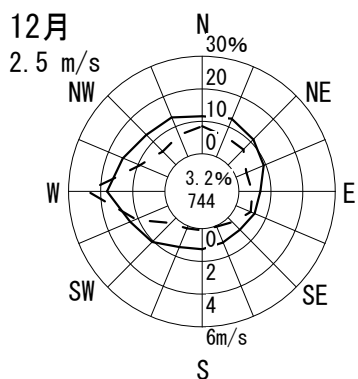
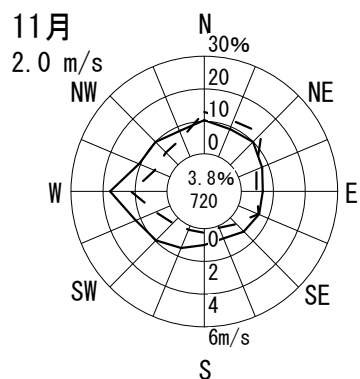
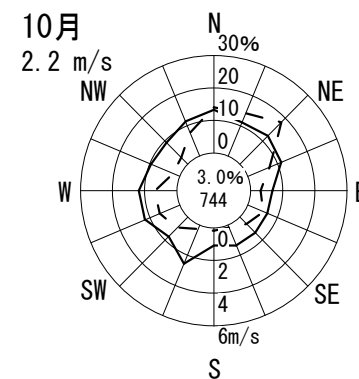
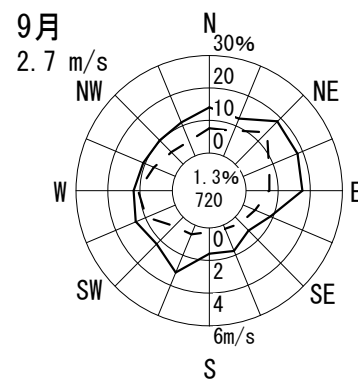
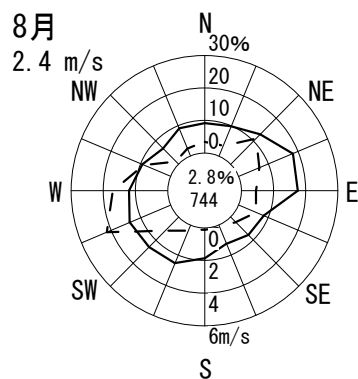
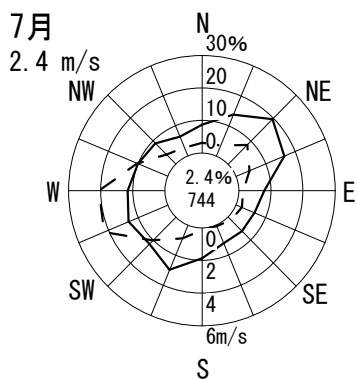
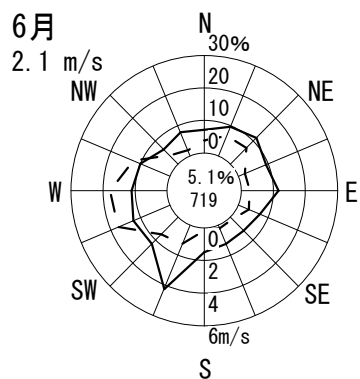
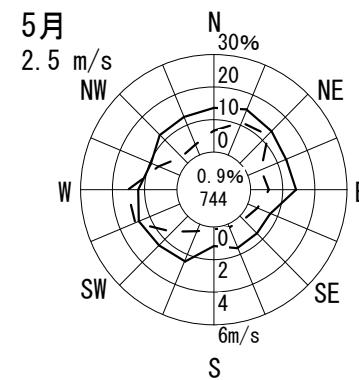
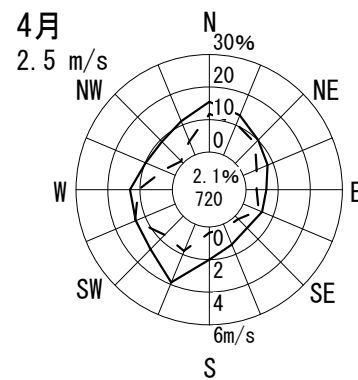
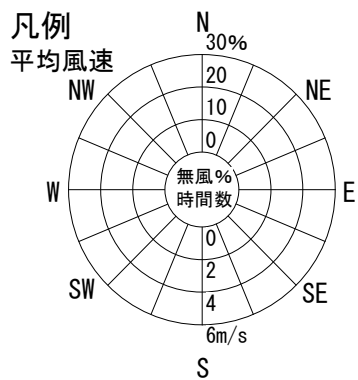
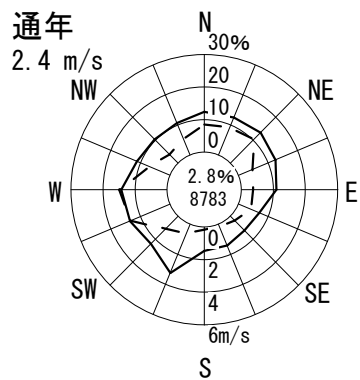

風配図 - 月別

測定局：淀中学校

2011年4月～2012年3月 1～24 時

風向風速計高さ 20.0 m

--- 出現頻度

— 平均風速

円内 無風%
測定時間数

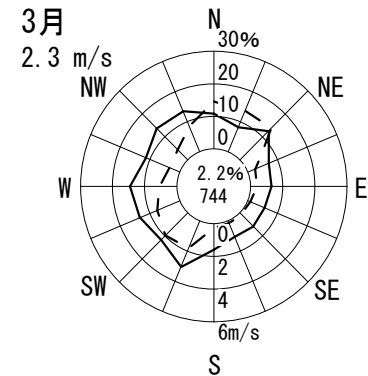
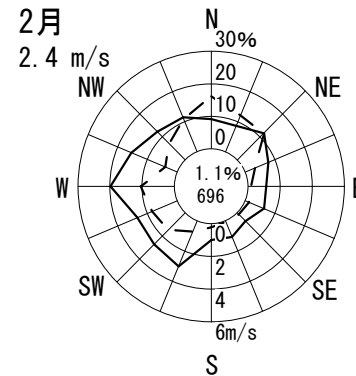
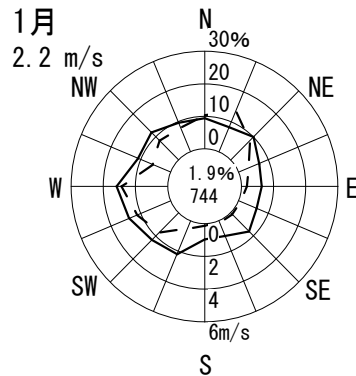
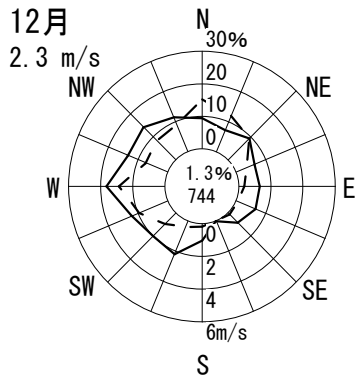
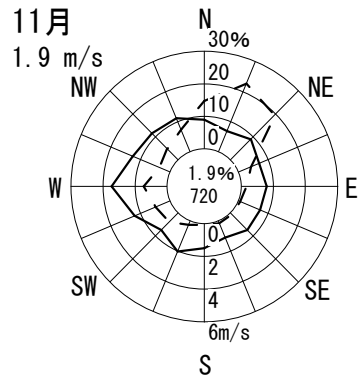
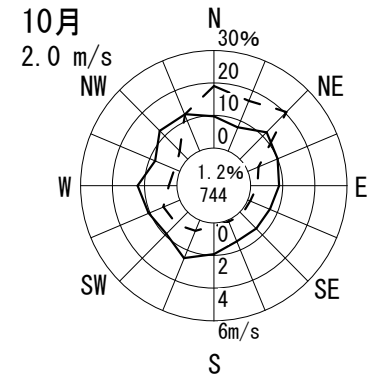
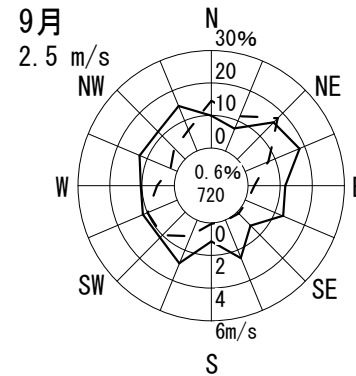
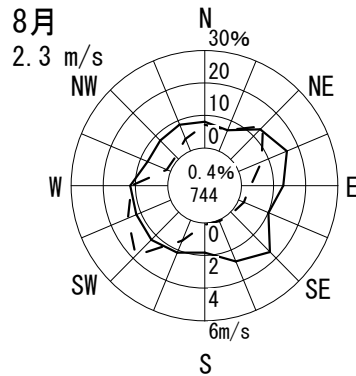
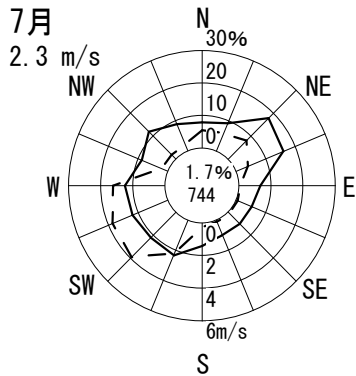
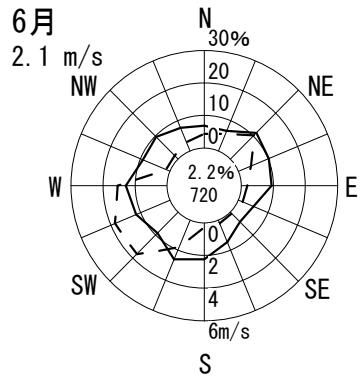
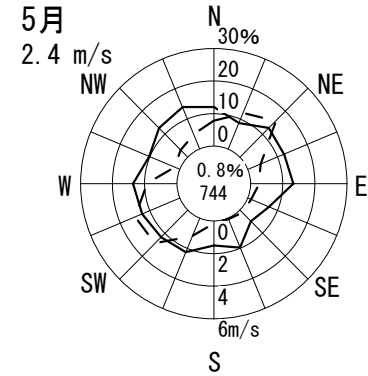
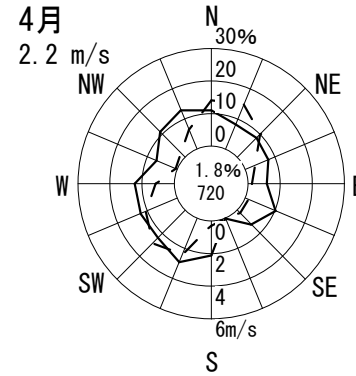
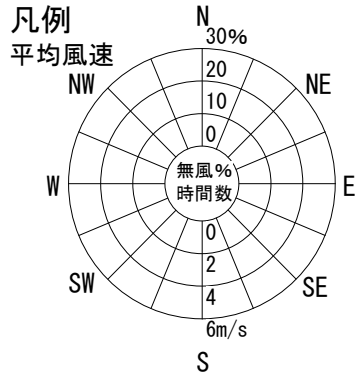
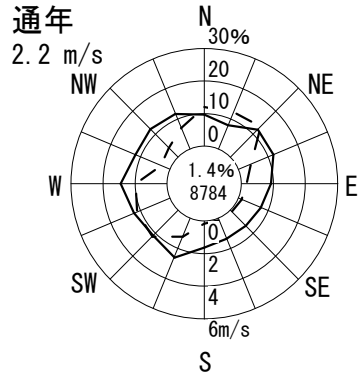

風配図 - 月別

測定局：旧淀川区役所

2011年4月～2012年3月 1～24 時

風向風速計高さ 20.0 m

--- 出現頻度

— 平均風速

○内 無風%
測定時間数

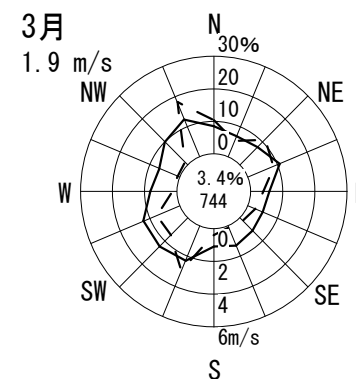
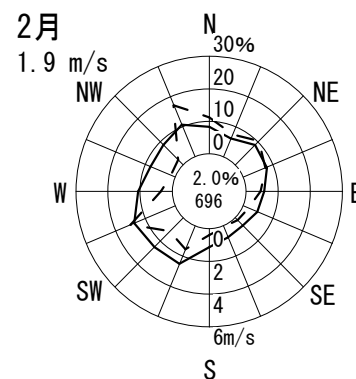
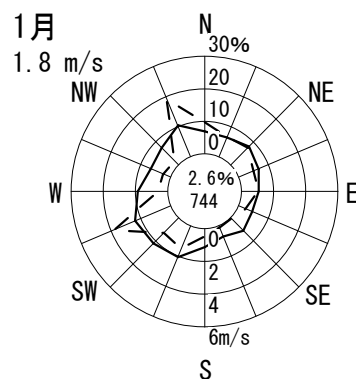
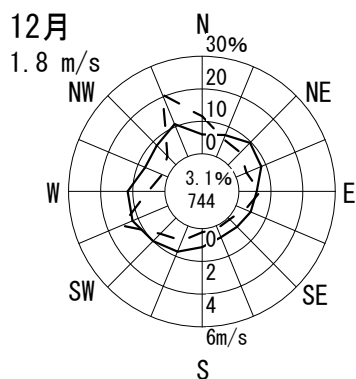
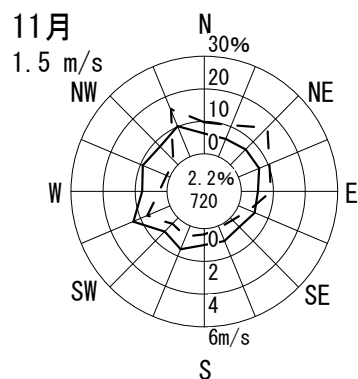
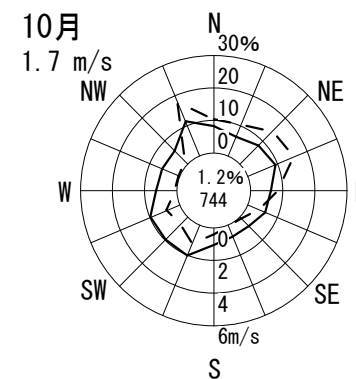
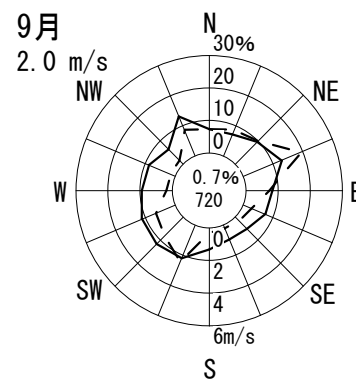
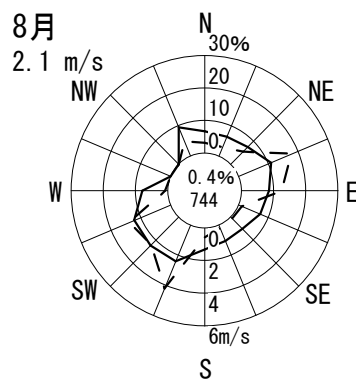
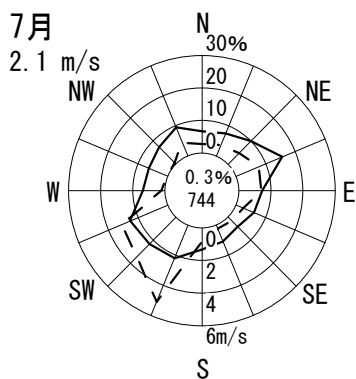
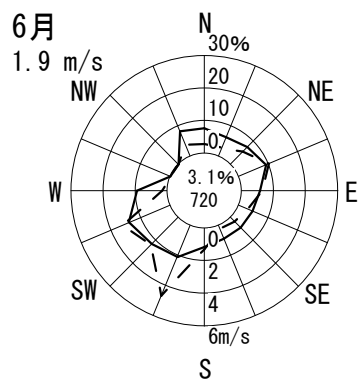
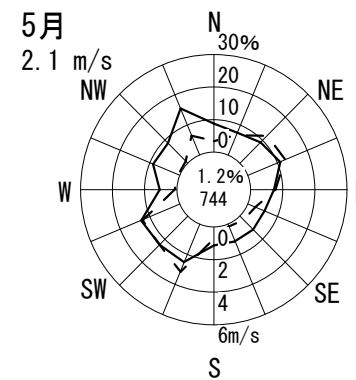
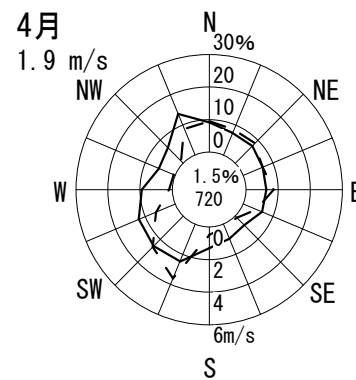
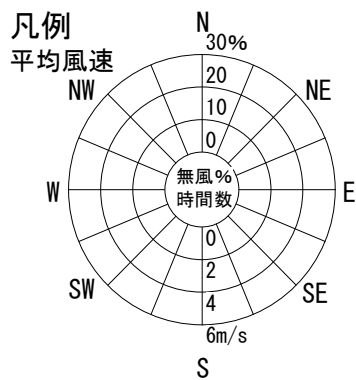
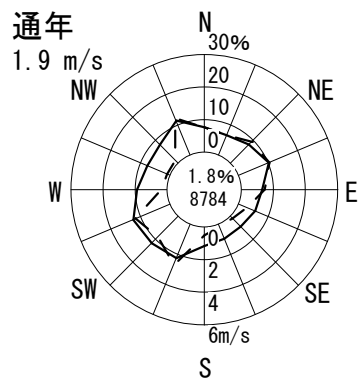

風配図 - 月別

測定局：勝山中学校

2011年4月～2012年3月 1～24 時

風向風速計高さ 21.0 m

--- 出現頻度

— 平均風速

円内 無風%
測定時間数

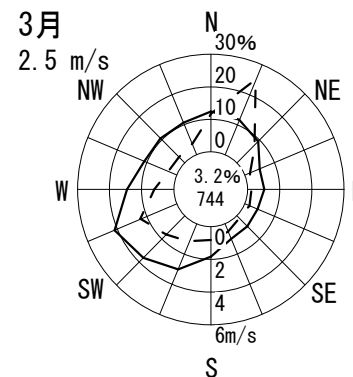
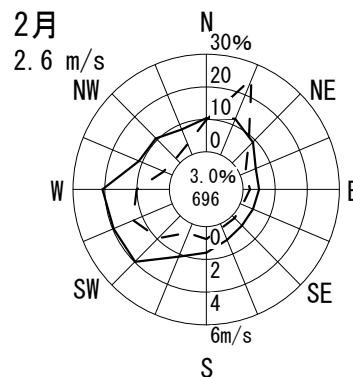
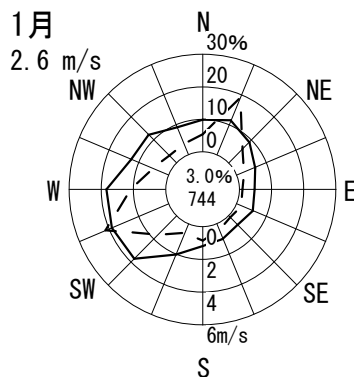
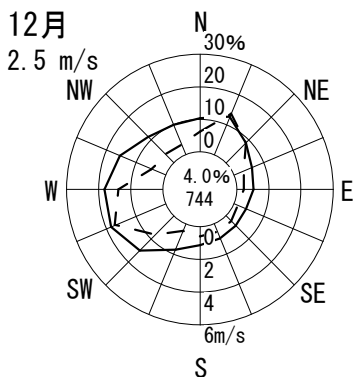
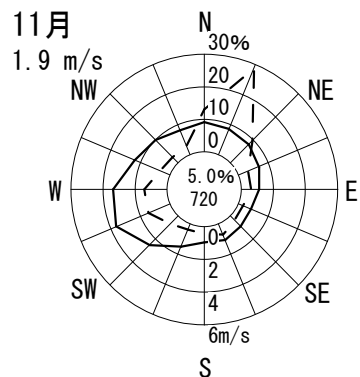
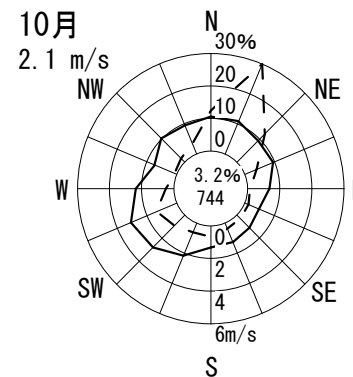
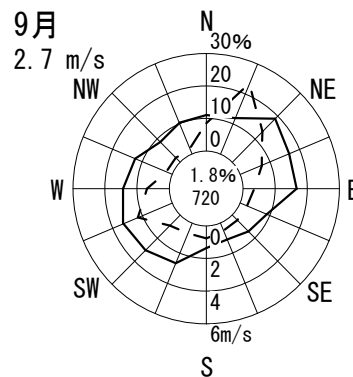
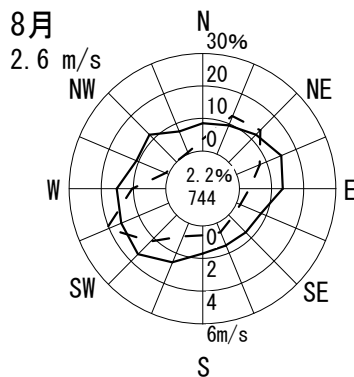
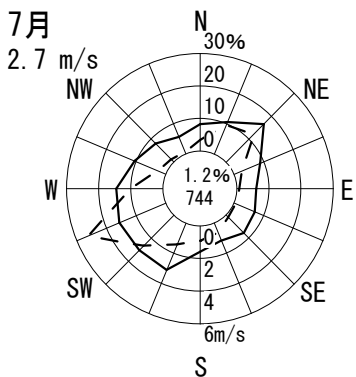
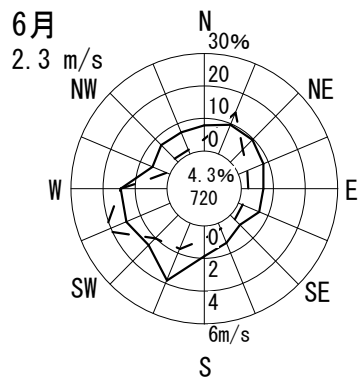
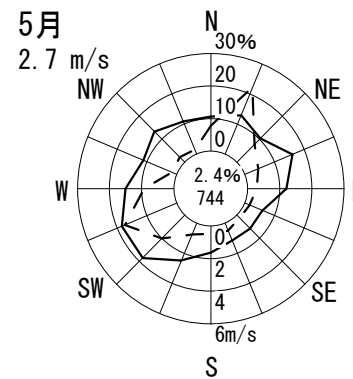
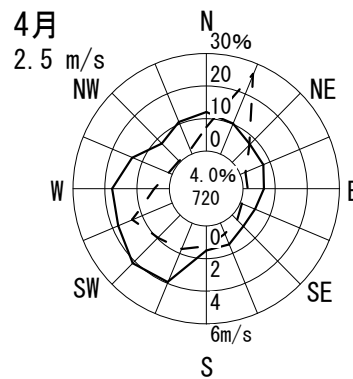
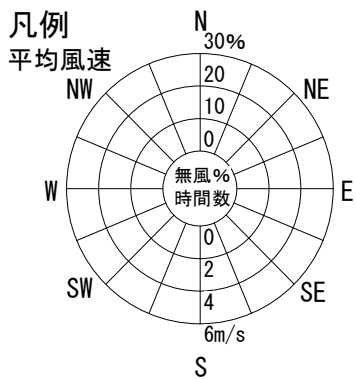
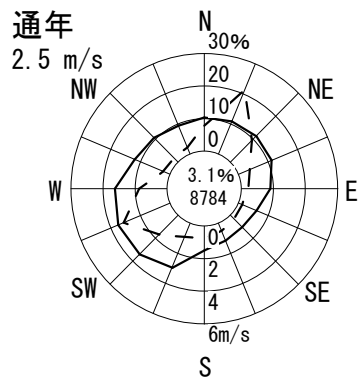

風配図 - 月別

測定局：大宮中学校

2011年4月～2012年3月 1～24 時

風向風速計高さ 17.0 m

--- 出現頻度

— 平均風速

円内 無風%
測定時間数

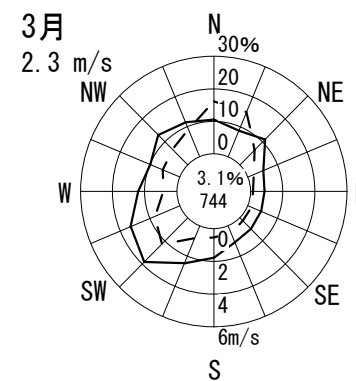
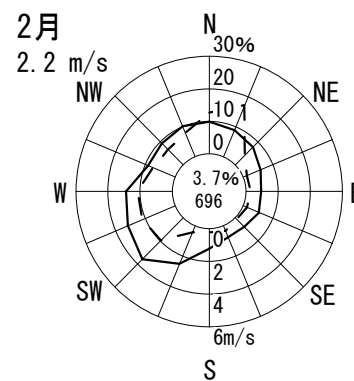
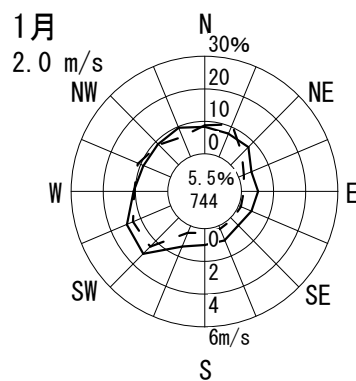
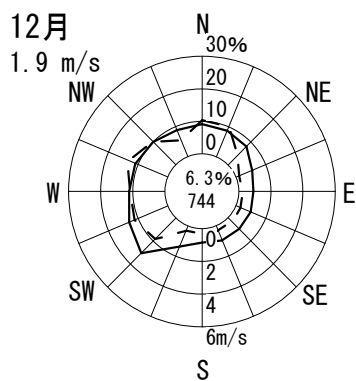
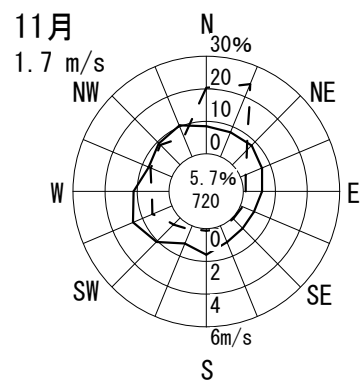
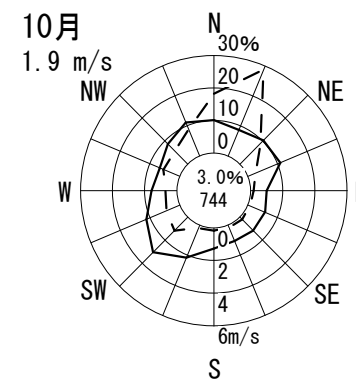
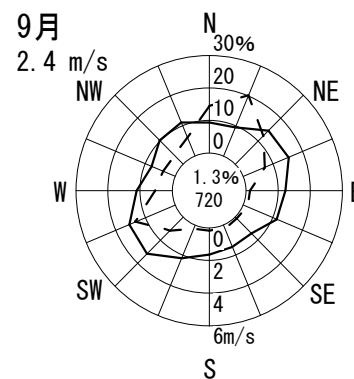
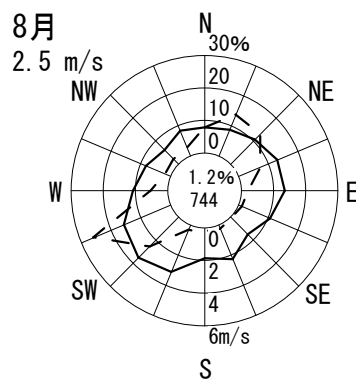
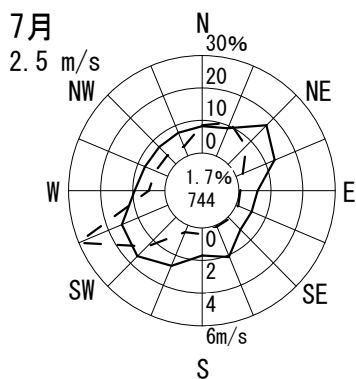
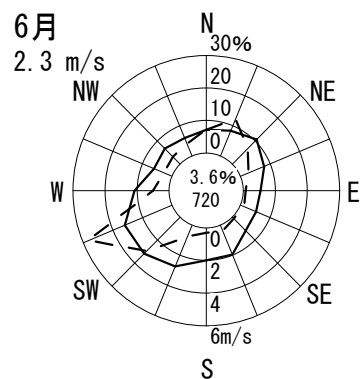
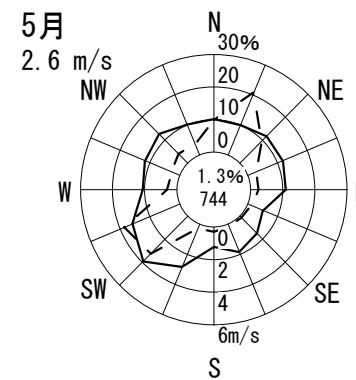
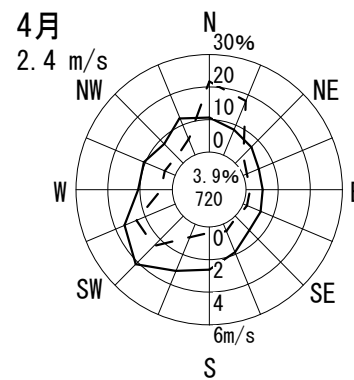
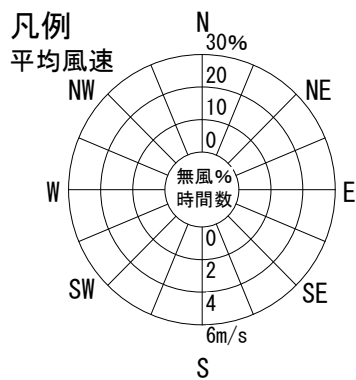
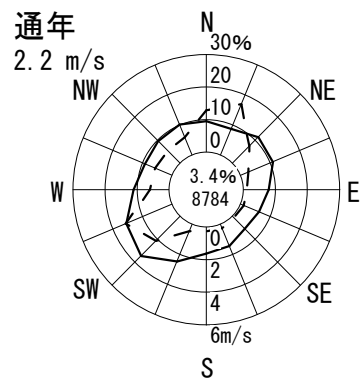

風配図 - 月別

測定局：聖賢小学校

2011年4月～2012年3月 1～24 時

風向風速計高さ 19.0 m

--- 出現頻度

— 平均風速

円内 無風%
測定時間数

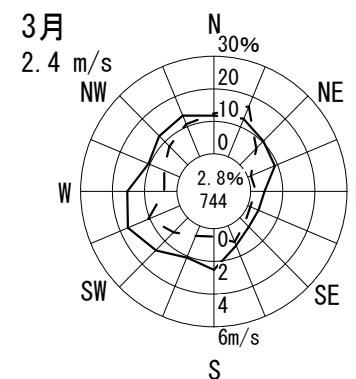
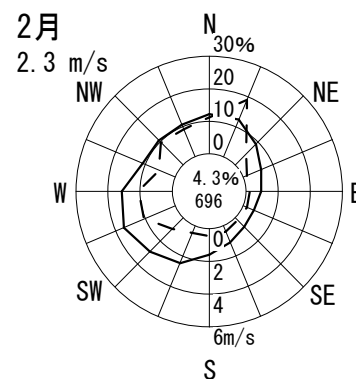
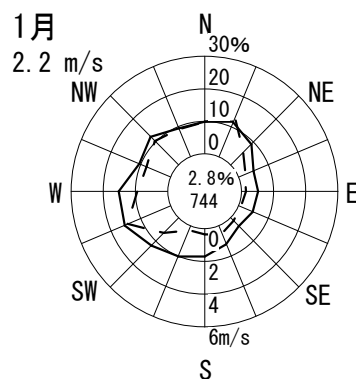
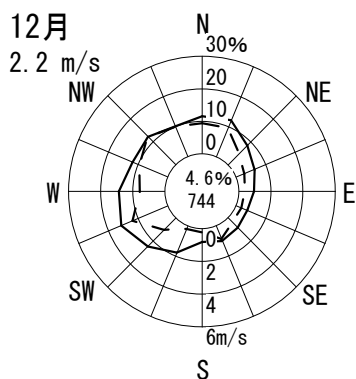
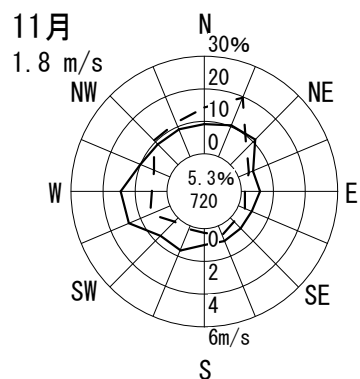
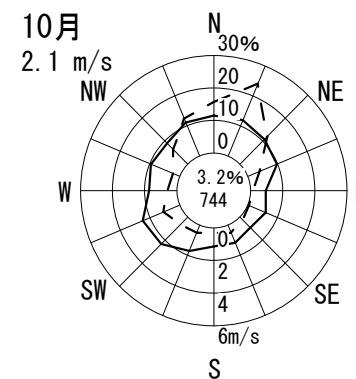
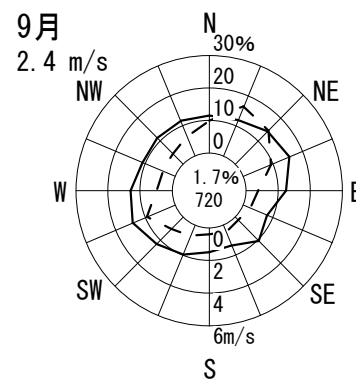
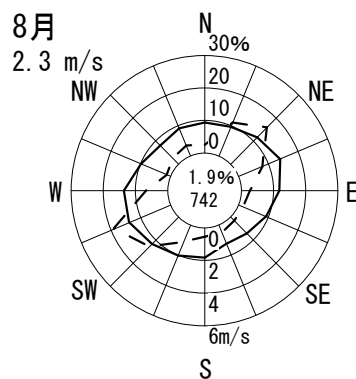
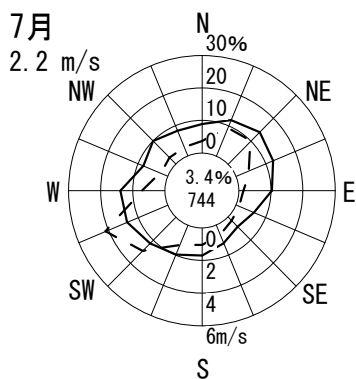
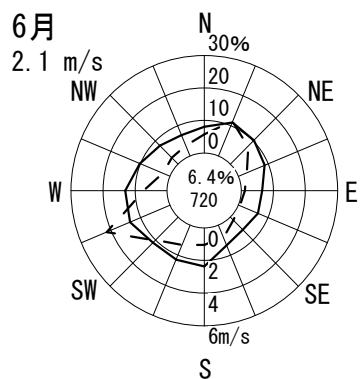
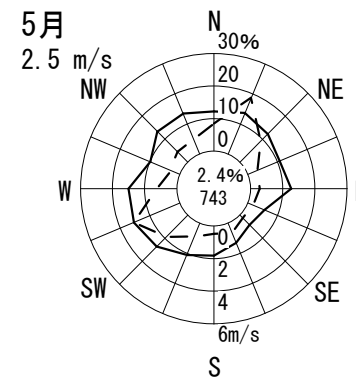
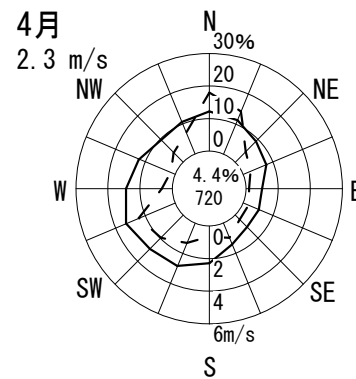
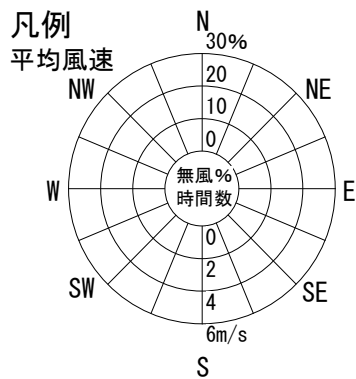
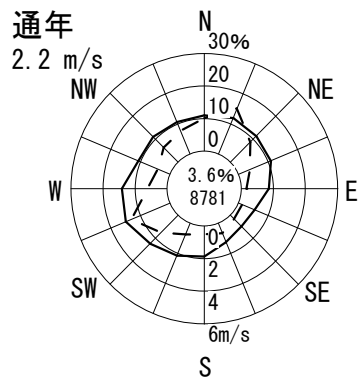

風配図 - 月別

測定局：清江小学校

2011年4月～2012年3月 1～24 時

風向風速計高さ 21.0 m

--- 出現頻度

— 平均風速

○内 無風%
測定時間数

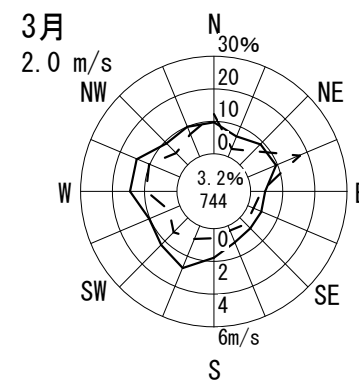
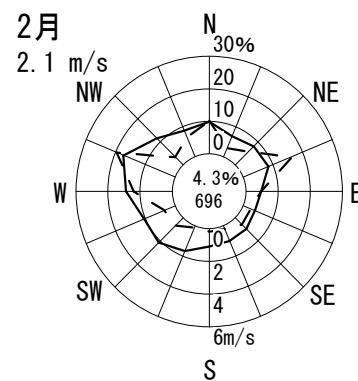
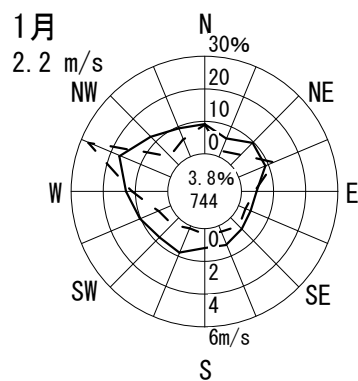
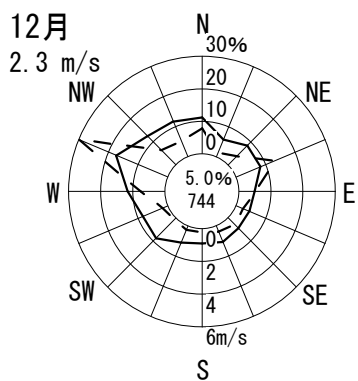
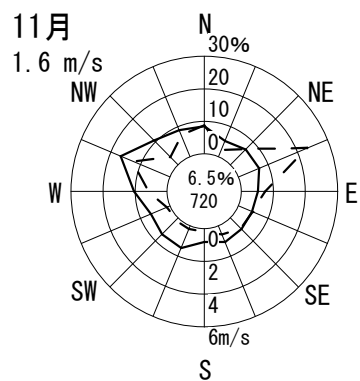
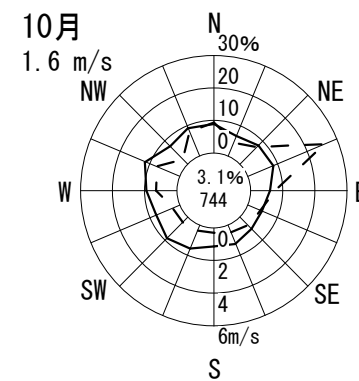
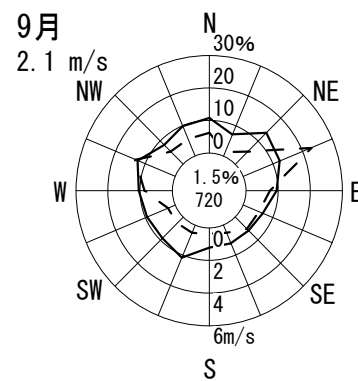
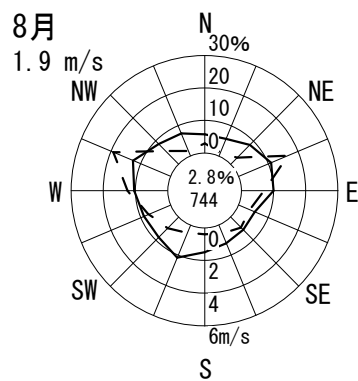
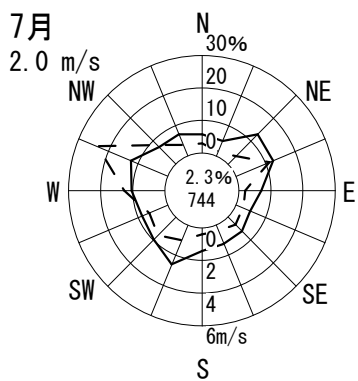
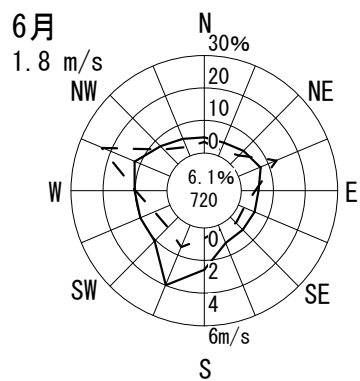
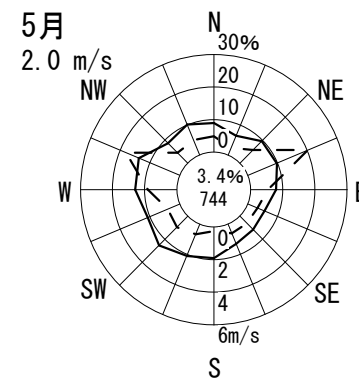
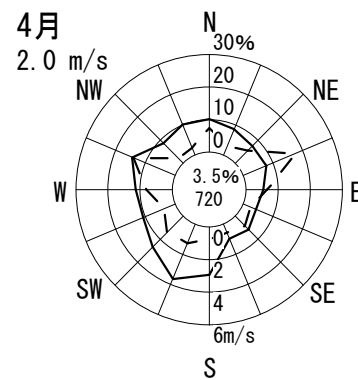
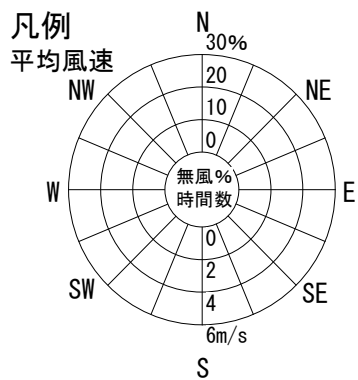
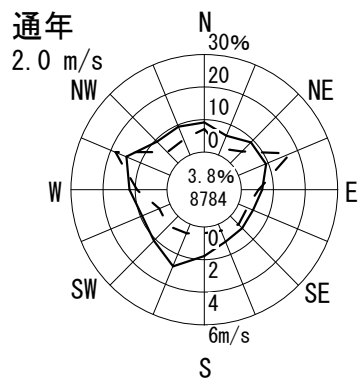

風配図 - 月別

測定局：摂陽中学校

2011年4月～2012年3月 1～24 時

風向風速計高さ 21.0 m

--- 出現頻度

— 平均風速

円内 無風%
測定時間数

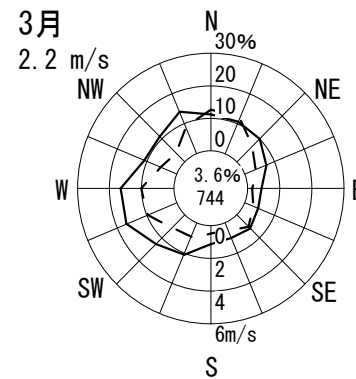
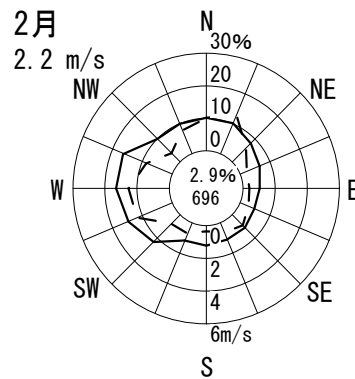
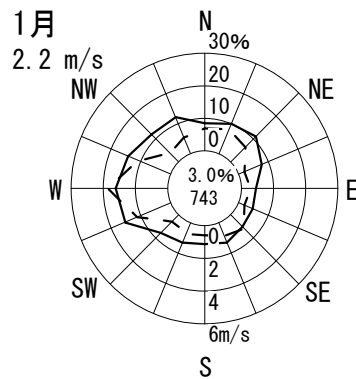
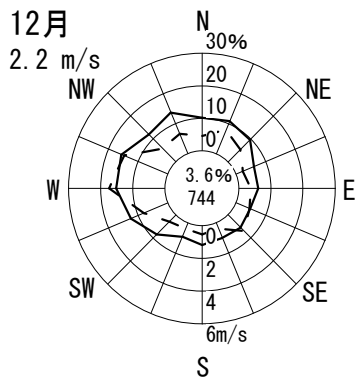
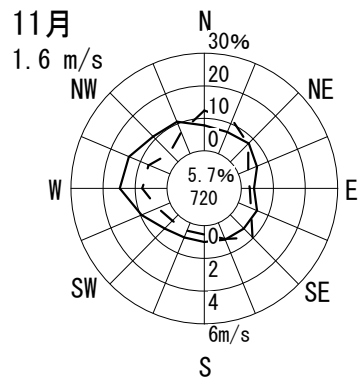
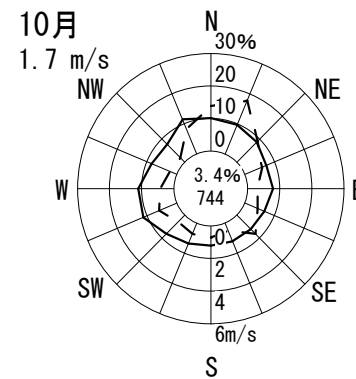
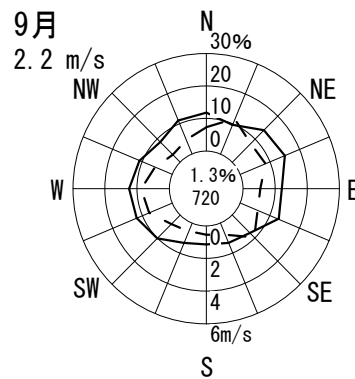
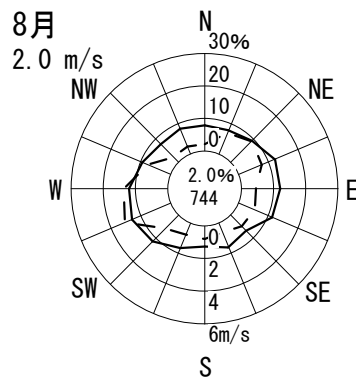
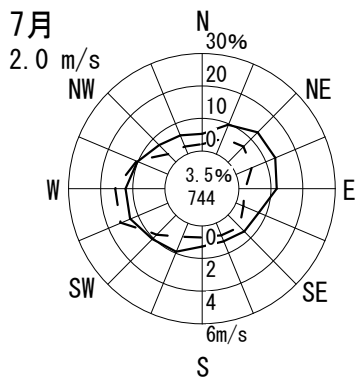
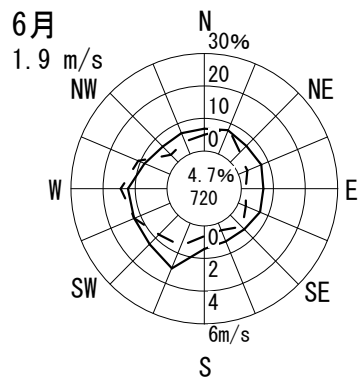
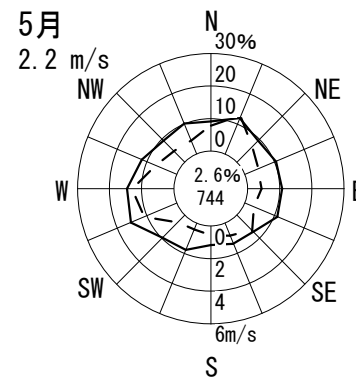
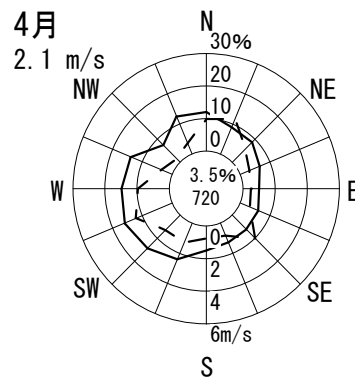
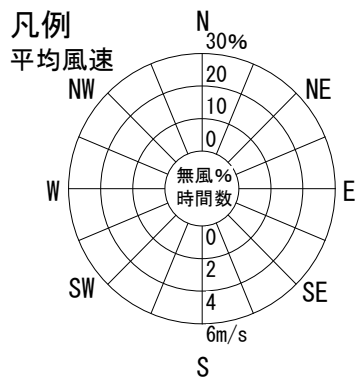
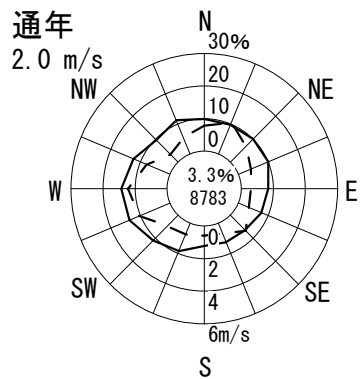

風配図 - 月別

測定局：今宮中学校

2011年4月～2012年3月 1～24 時

風向風速計高さ 16.0 m

--- 出現頻度

— 平均風速

円内 無風%
測定時間数

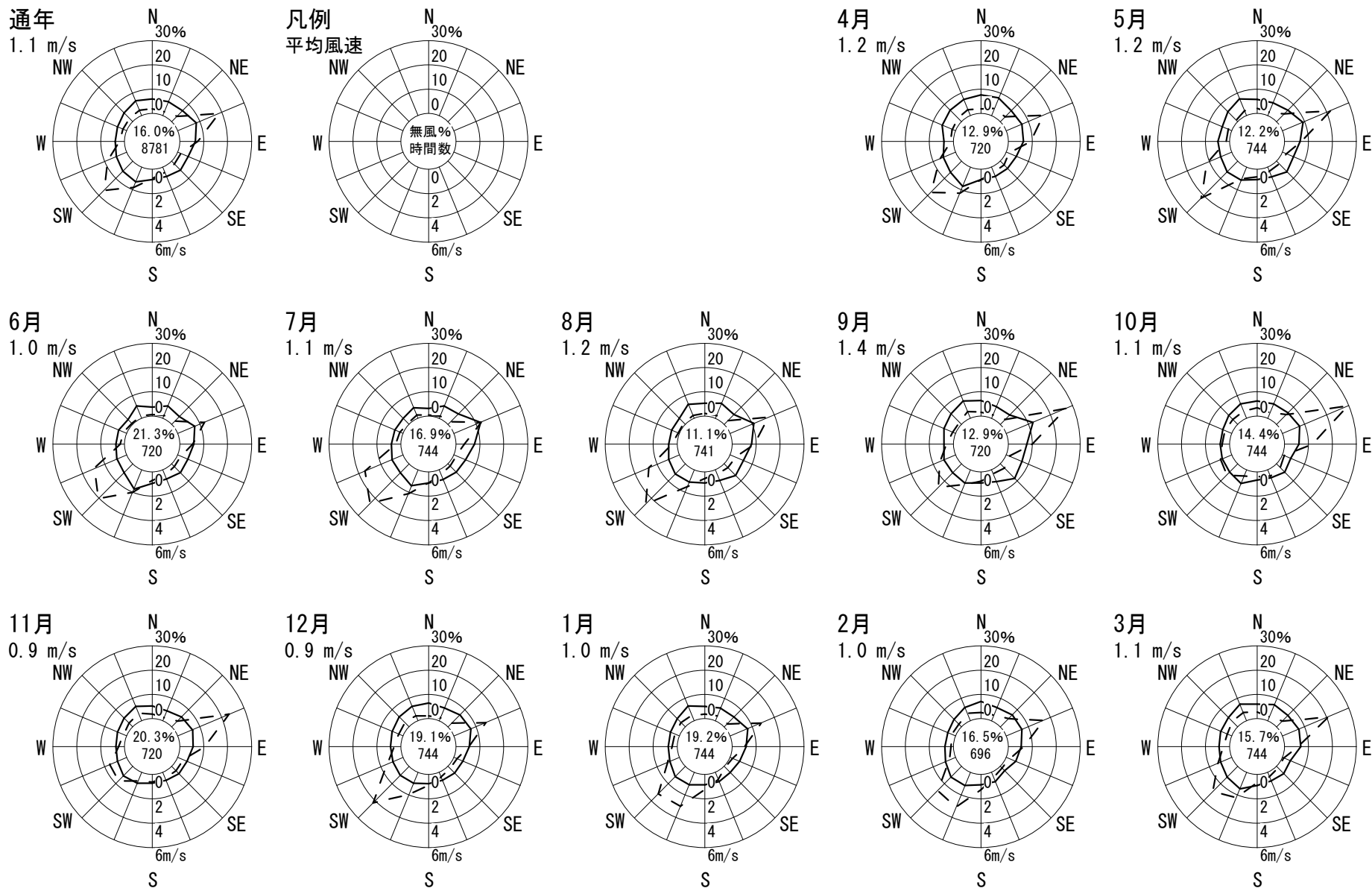

風配図 - 月別

測定局：南港中央公園

2011年4月～2012年3月 1～24 時

風向風速計高さ 14.0 m

--- 出現頻度
—— 平均風速

円内 無風%
測定時間数

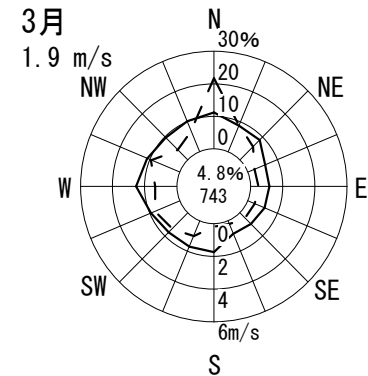
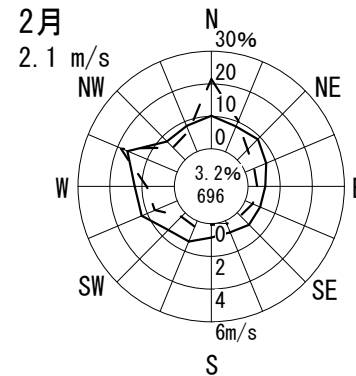
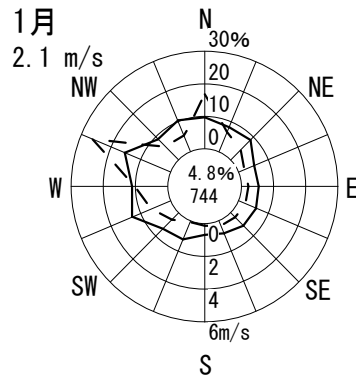
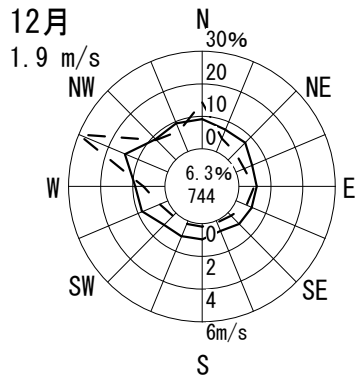
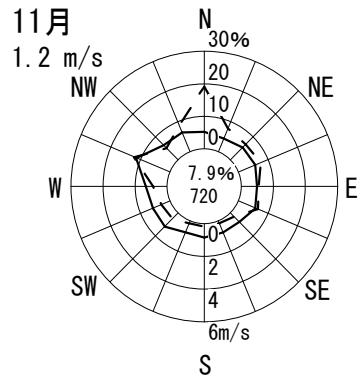
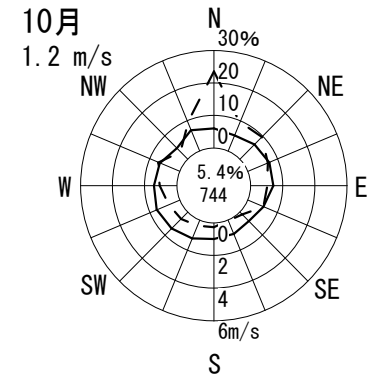
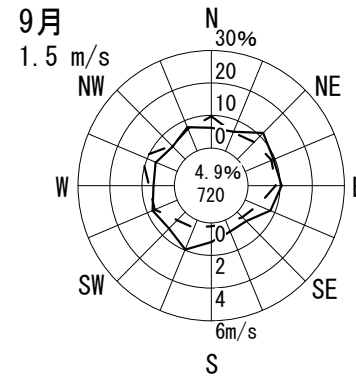
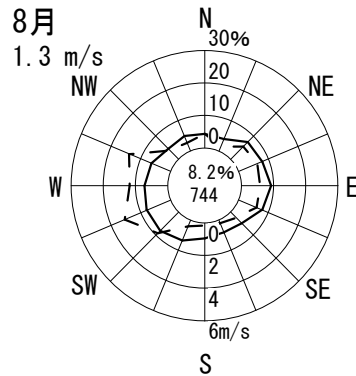
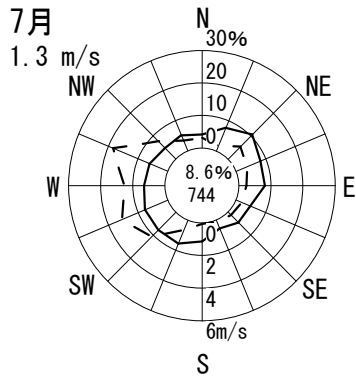
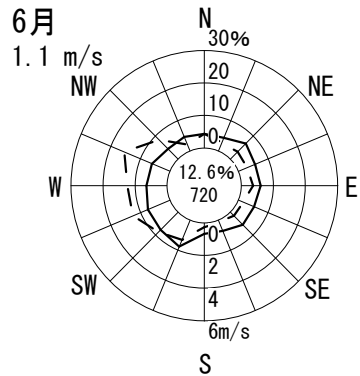
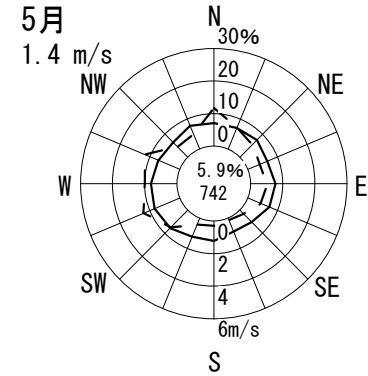
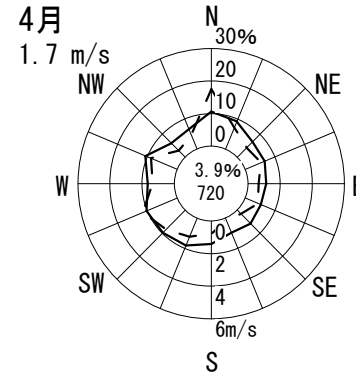
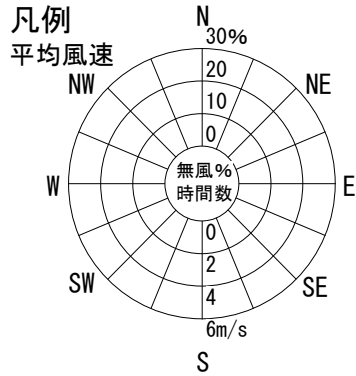
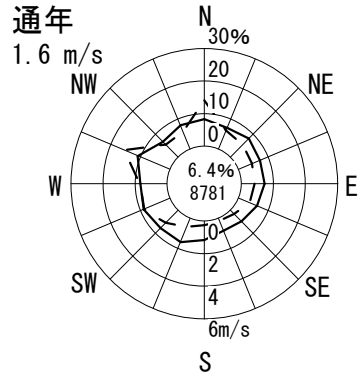

風配図 - 月別

測定局：少林寺

2011年4月～2012年3月 1～24 時
風向風速計高さ 18.0 m

--- 出現頻度
—— 平均風速

円内 無風%
測定時間数

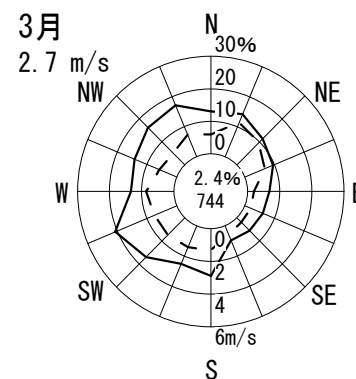
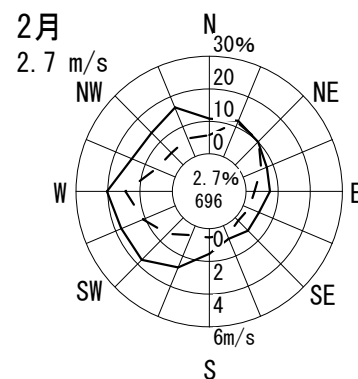
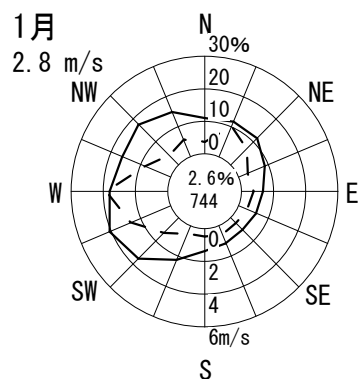
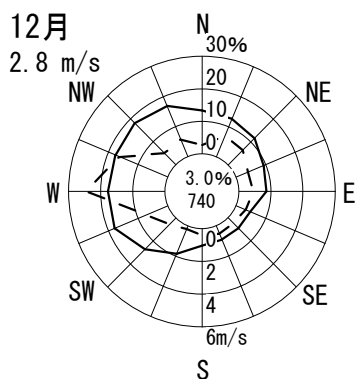
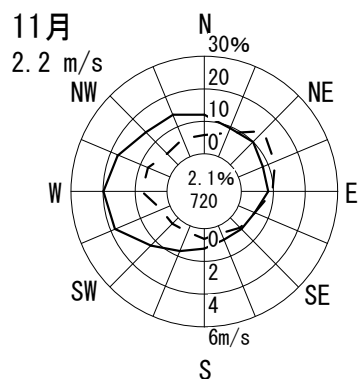
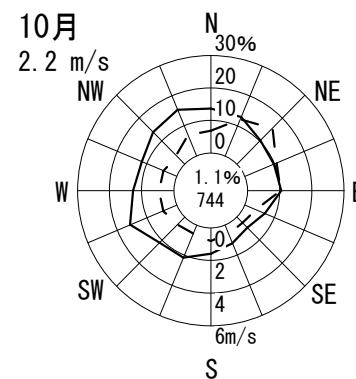
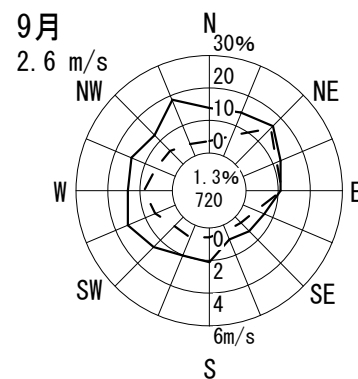
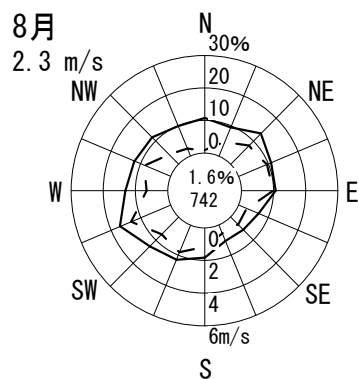
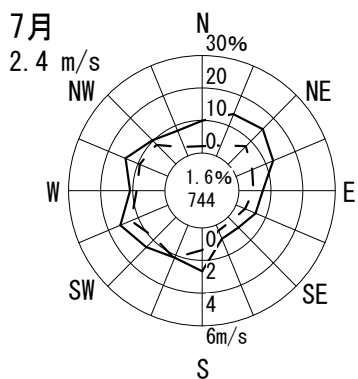
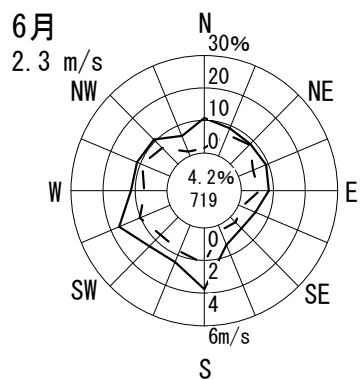
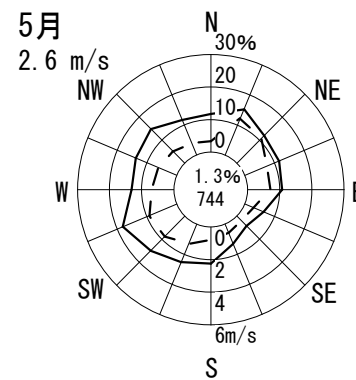
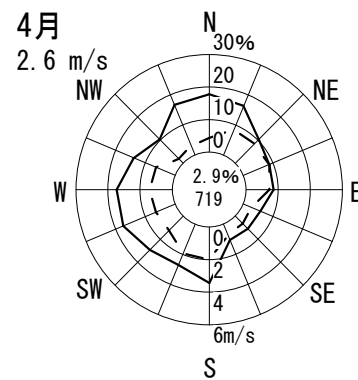
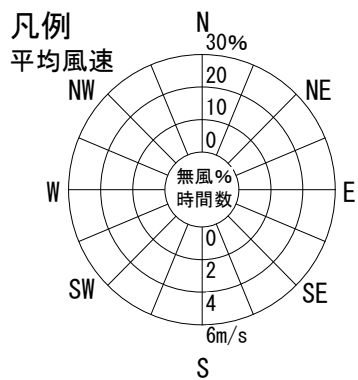
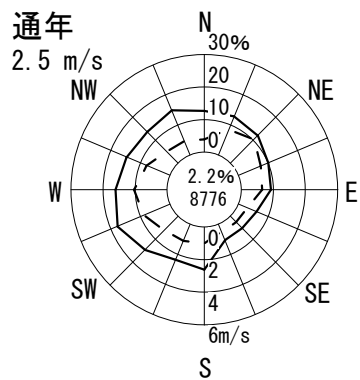

風配図 - 月別

測定局：浜寺

2011年4月～2012年3月 1～24 時

風向風速計高さ 18.0 m

--- 出現頻度

— 平均風速

円内 無風%
測定時間数

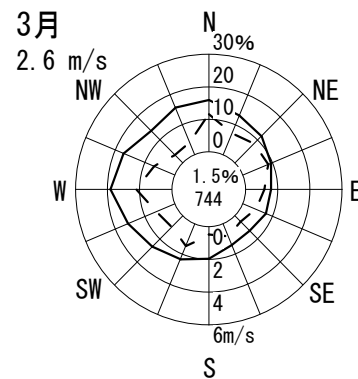
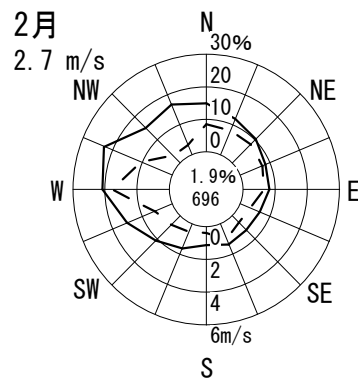
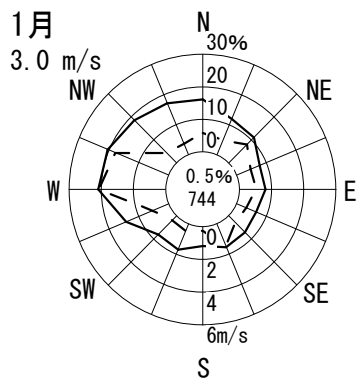
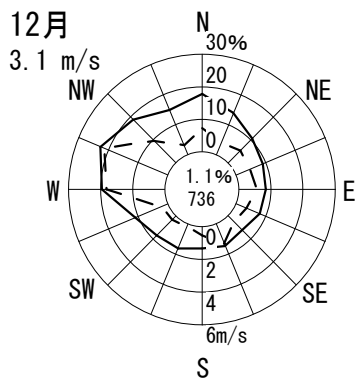
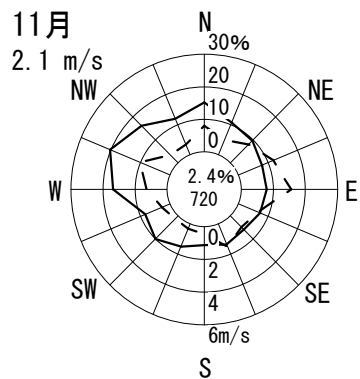
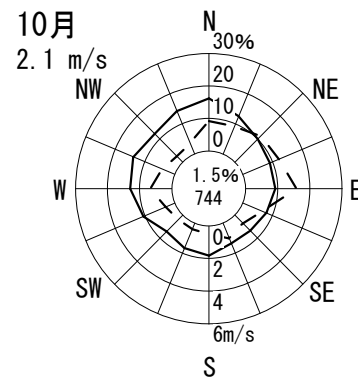
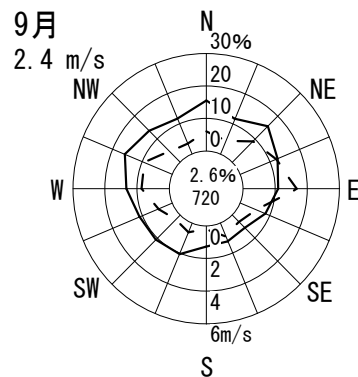
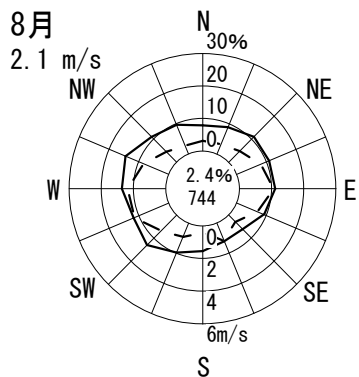
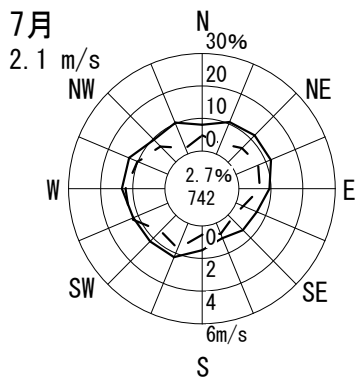
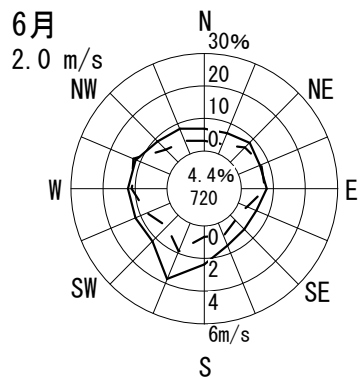
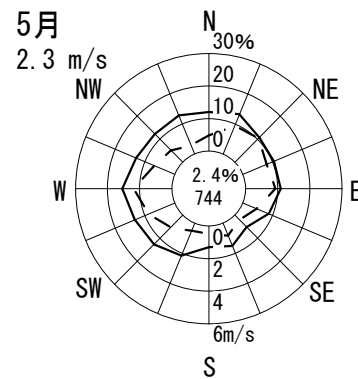
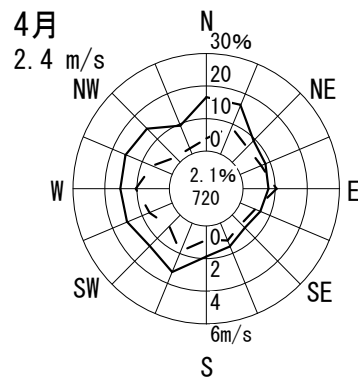
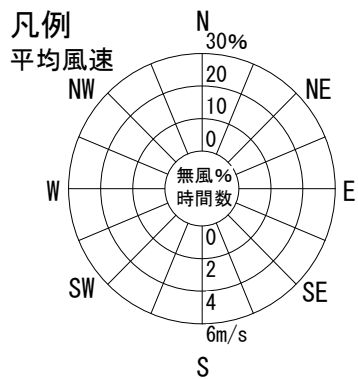
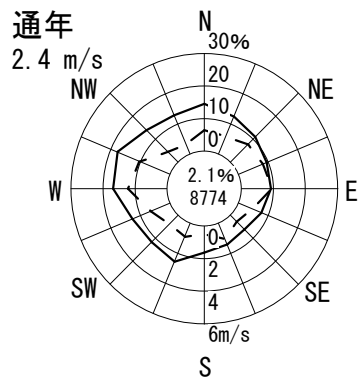

風配図 - 月別

測定局：石津

2011年4月～2012年3月 1～24 時
風向風速計高さ 18.0 m

--- 出現頻度
—— 平均風速

円内 無風%
測定時間数

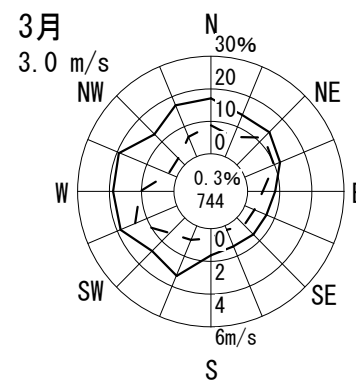
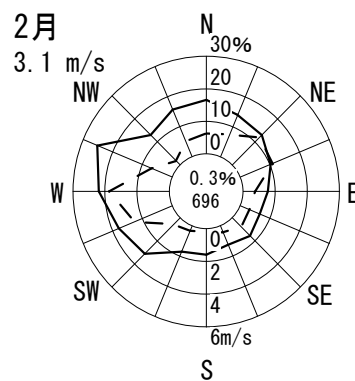
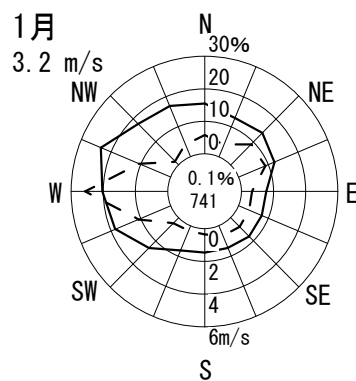
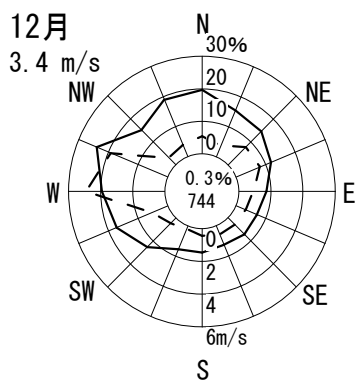
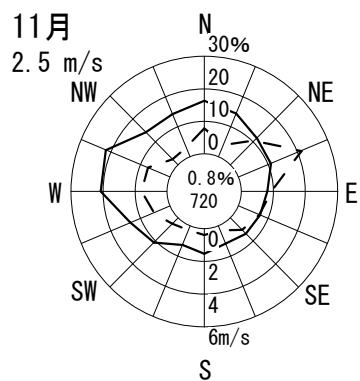
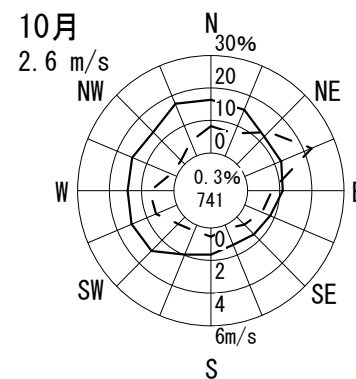
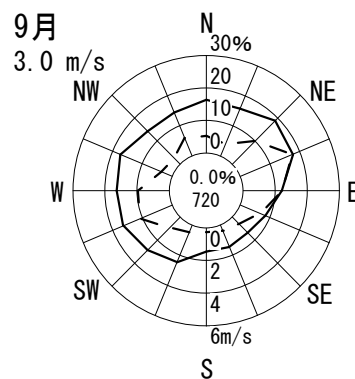
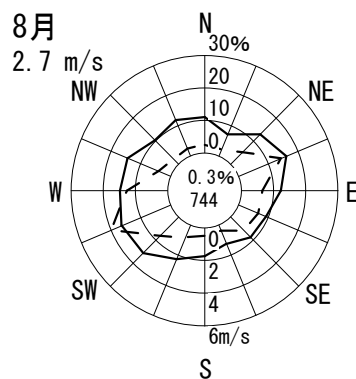
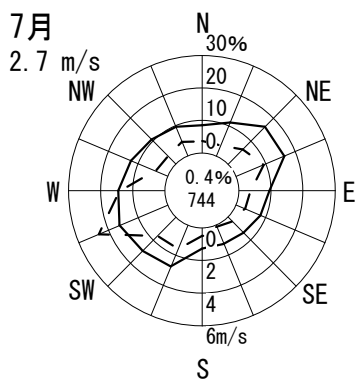
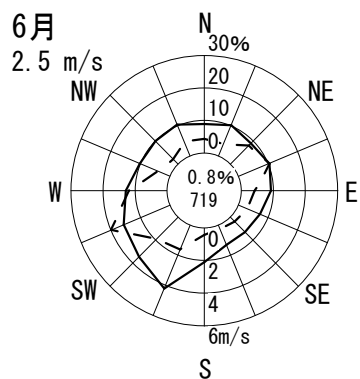
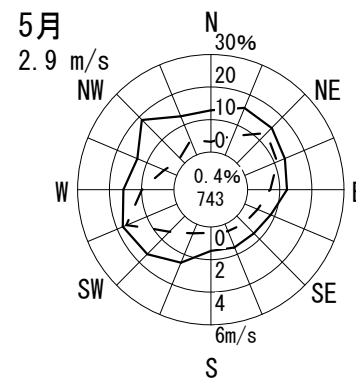
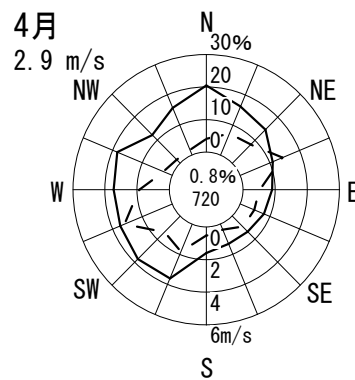
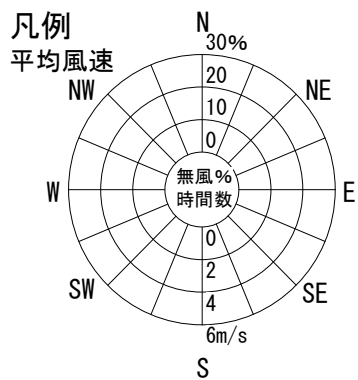
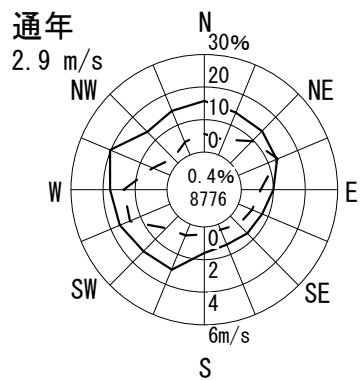

風配図 - 月別

測定局：金岡

2011年4月～2012年3月 1～24 時
風向風速計高さ 18.0 m

--- 出現頻度
—— 平均風速

円内 無風%
測定時間数

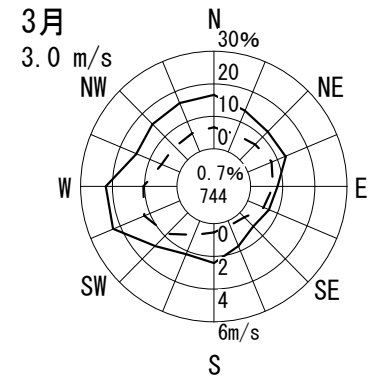
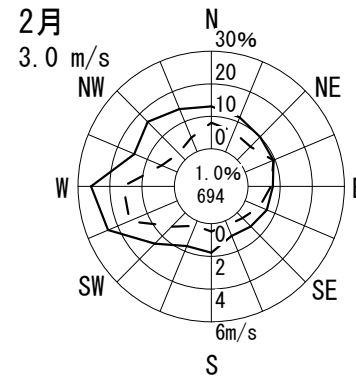
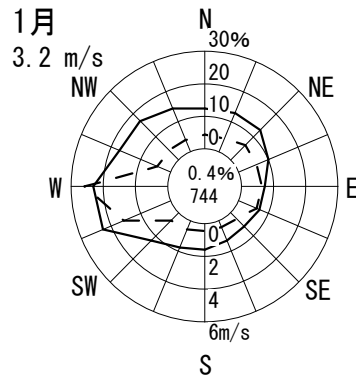
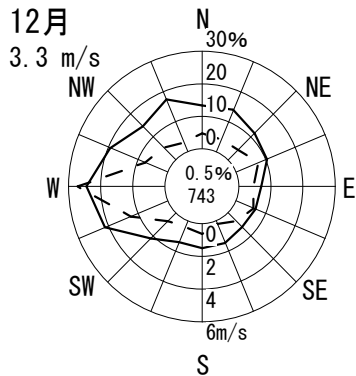
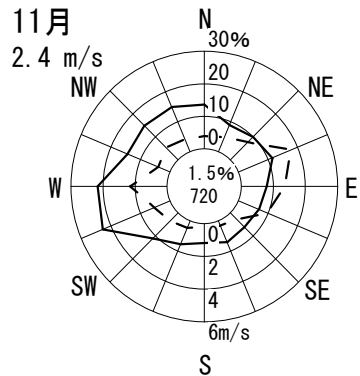
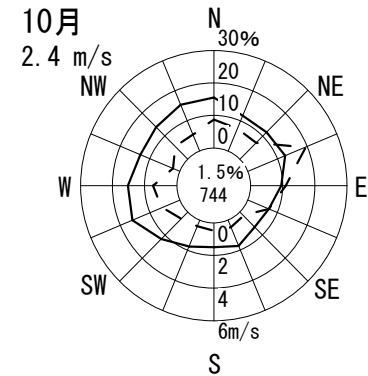
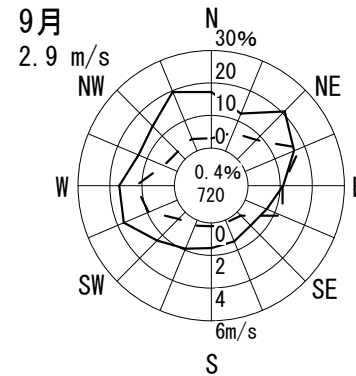
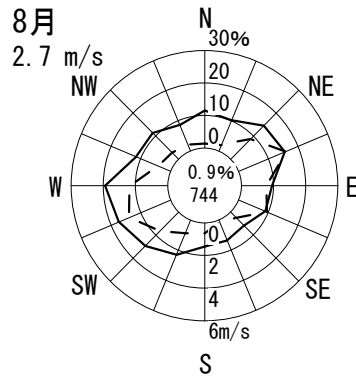
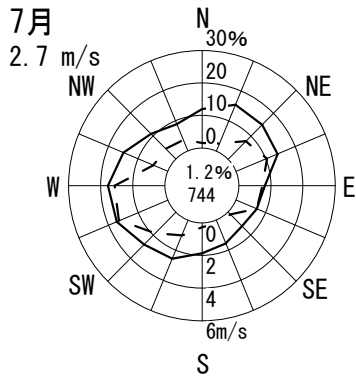
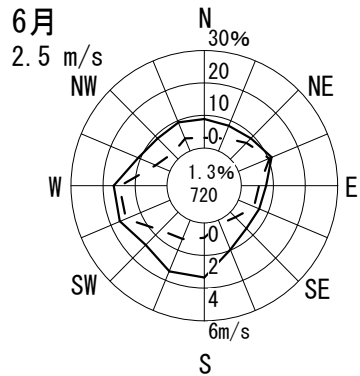
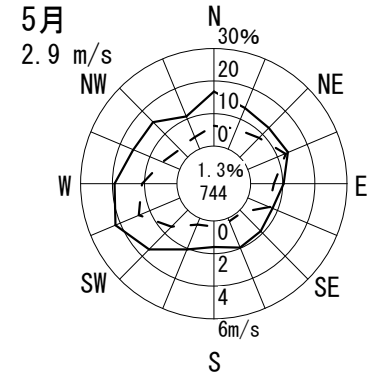
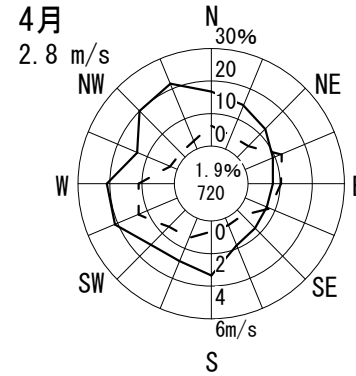
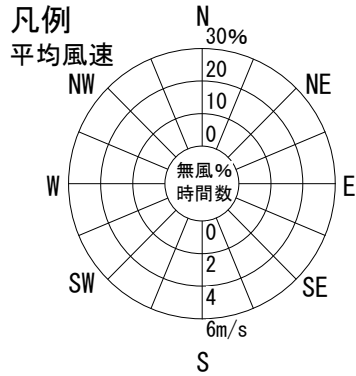
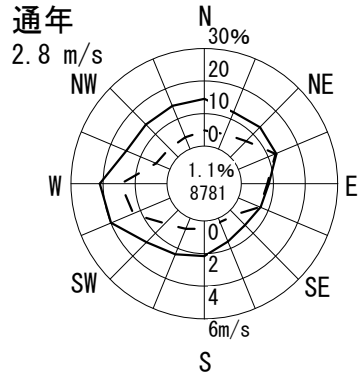

風配図 - 月別

測定局：三宝

2011年4月～2012年3月 1～24 時
風向風速計高さ 6.0 m

--- 出現頻度
—— 平均風速

円内 無風%
測定時間数

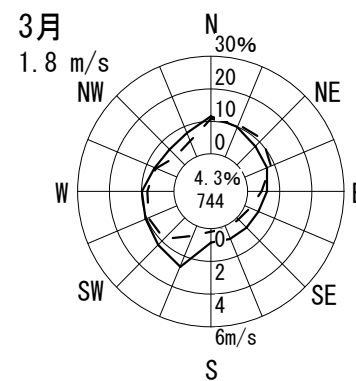
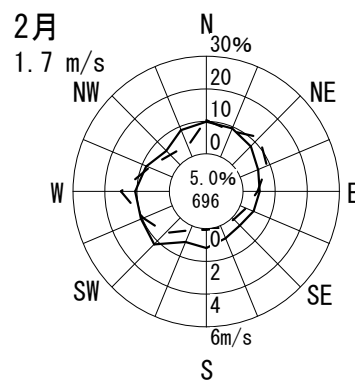
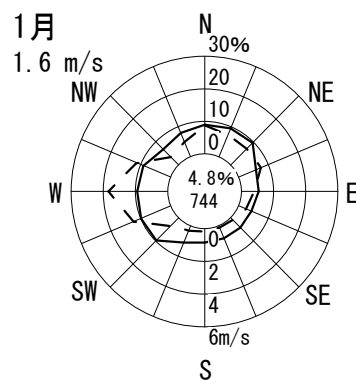
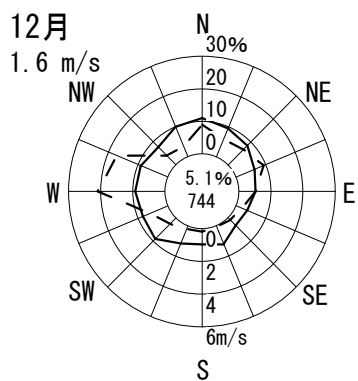
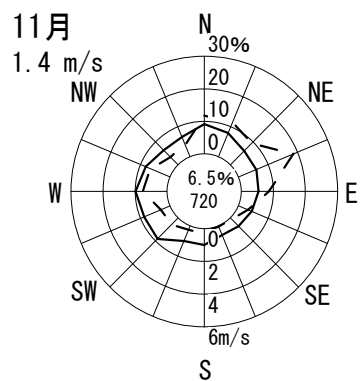
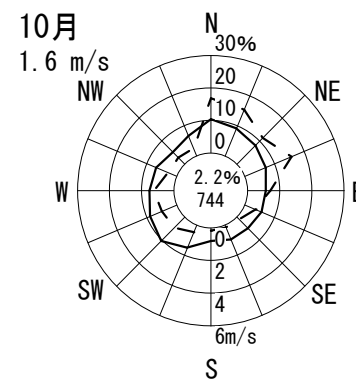
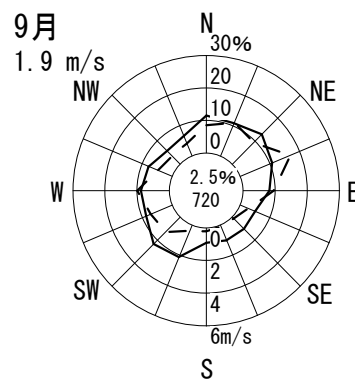
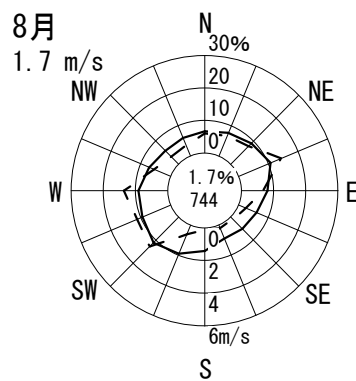
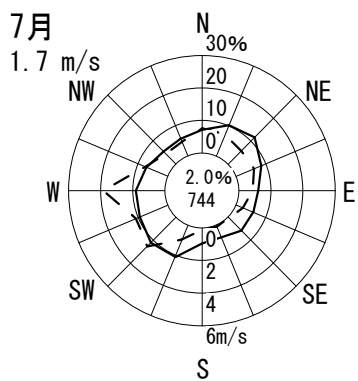
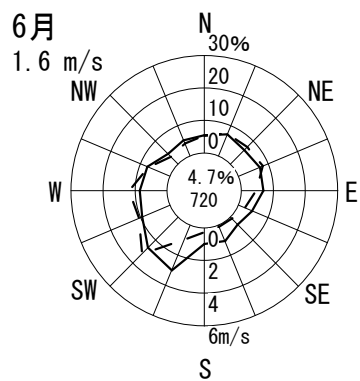
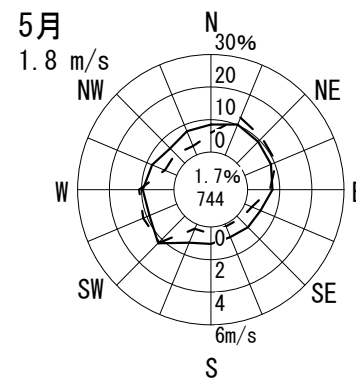
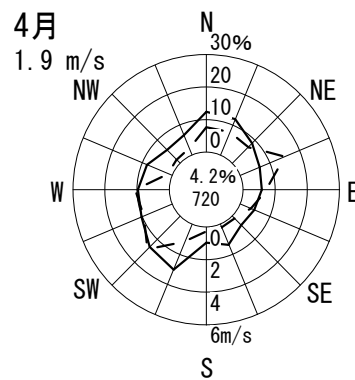
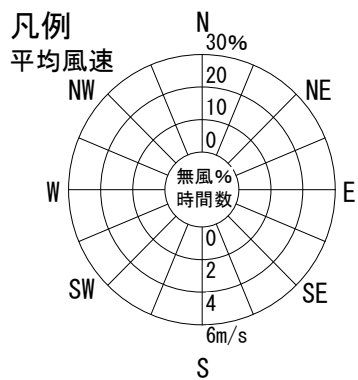
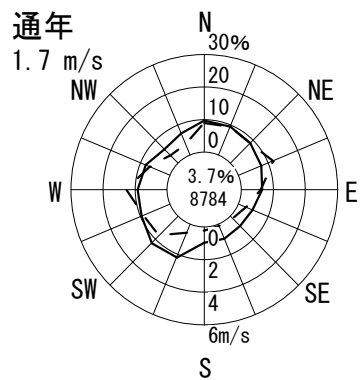

風配図 - 月別

測定局：若松台

2011年4月～2012年3月 1～24 時

風向風速計高さ 18.0 m

--- 出現頻度

— 平均風速

円内 無風%
測定時間数

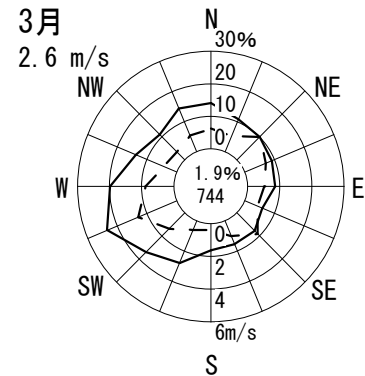
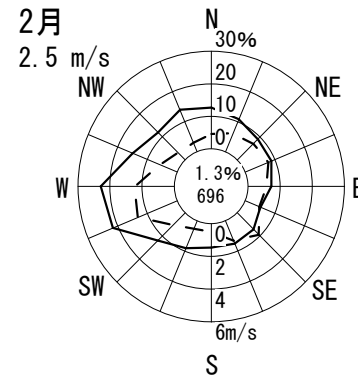
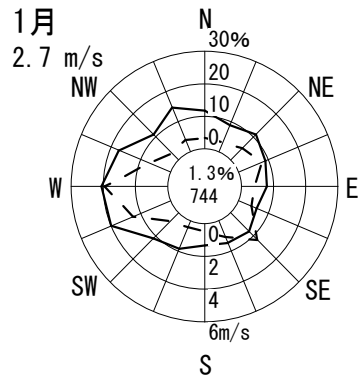
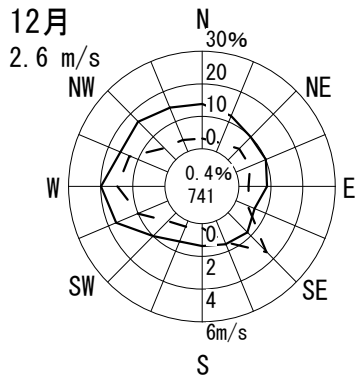
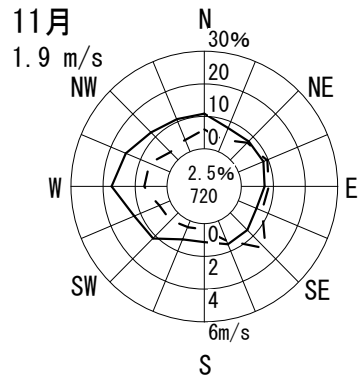
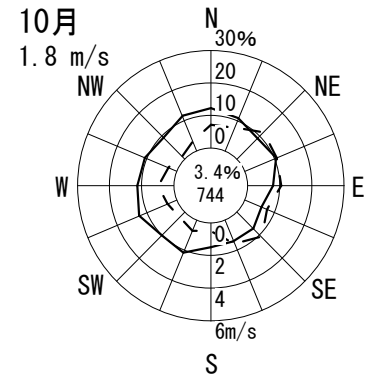
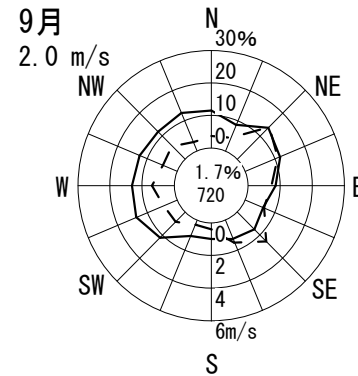
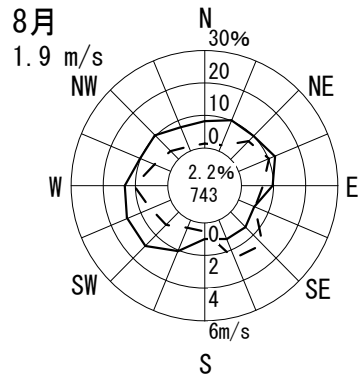
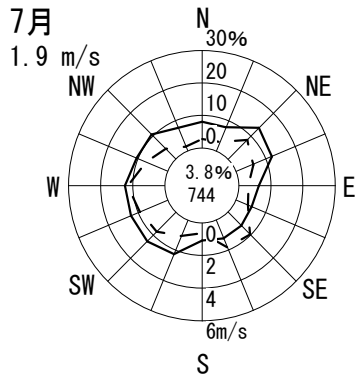
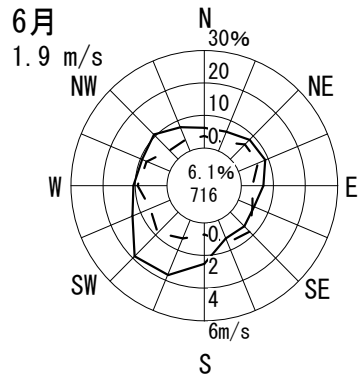
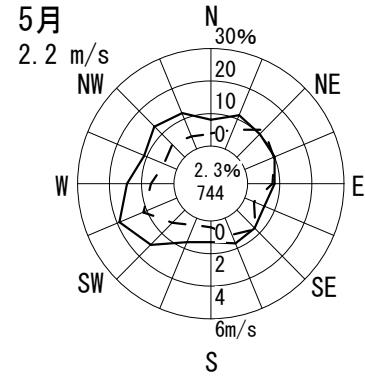
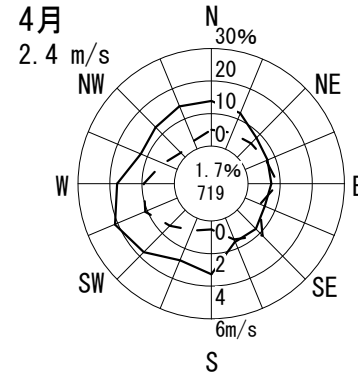
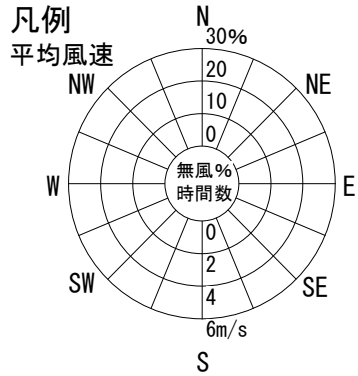
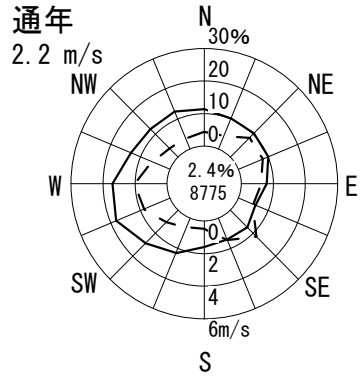

風配図 - 月別

測定局：登美丘

2011年4月～2012年3月 1～24 時

風向風速計高さ 18.0 m

--- 出現頻度

— 平均風速

○内 無風%
測定時間数

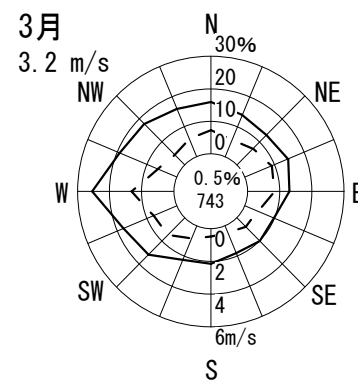
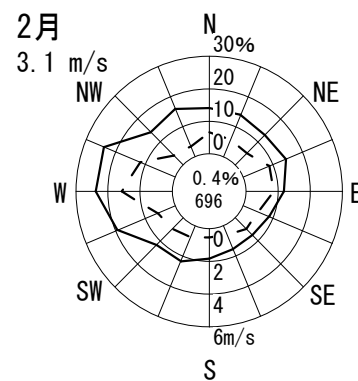
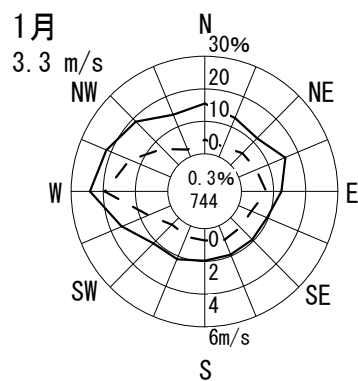
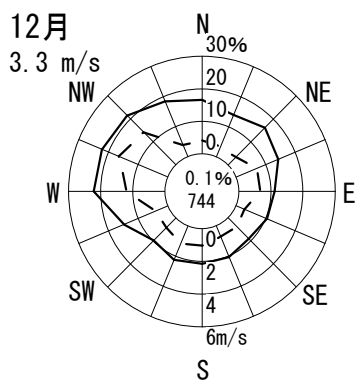
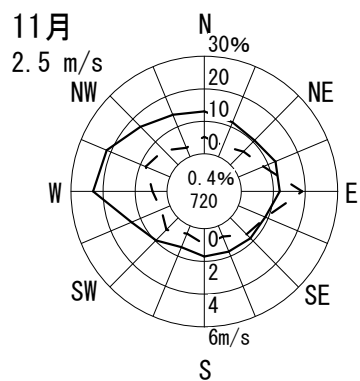
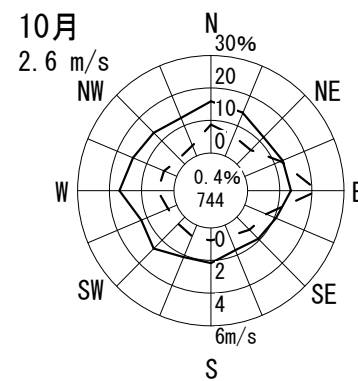
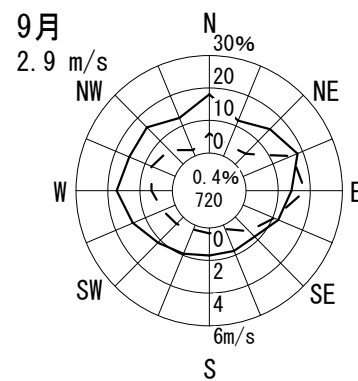
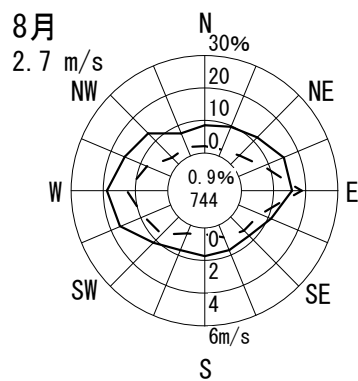
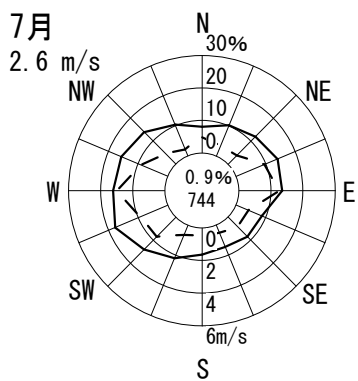
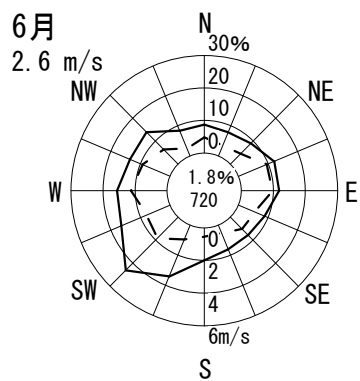
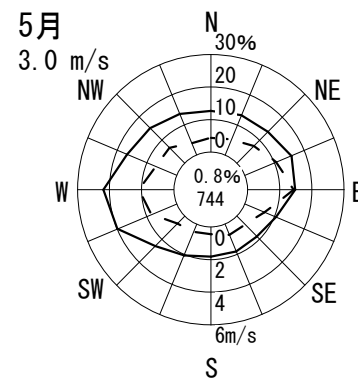
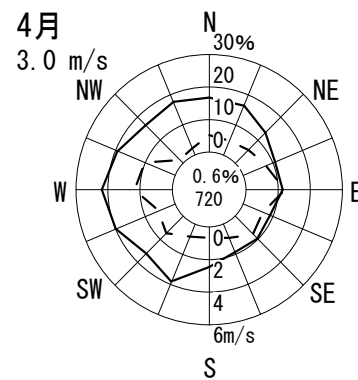
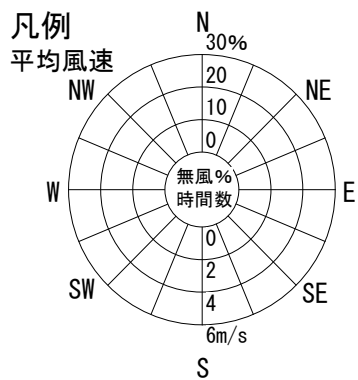
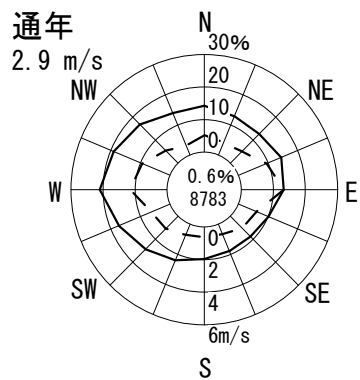

風配図 - 月別

測定局：深井

2011年4月～2012年3月 1～24 時
風向風速計高さ 19.0 m

--- 出現頻度
—— 平均風速

円内 無風%
測定時間数

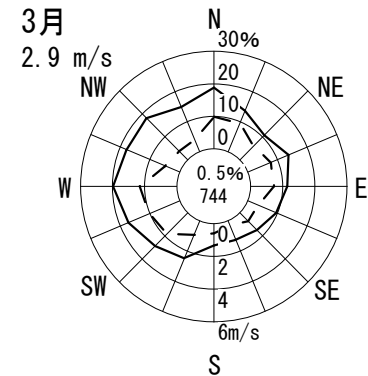
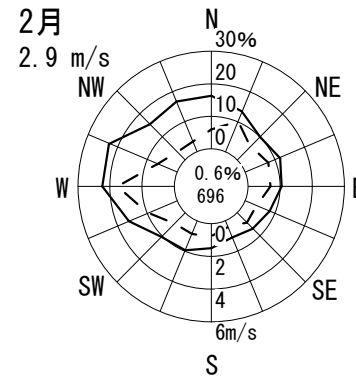
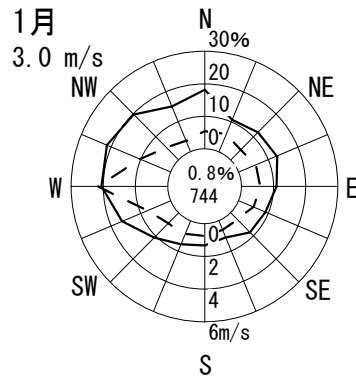
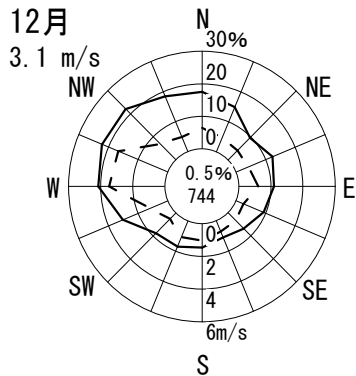
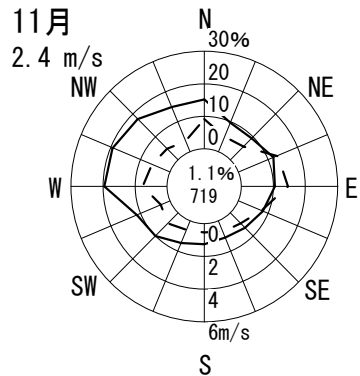
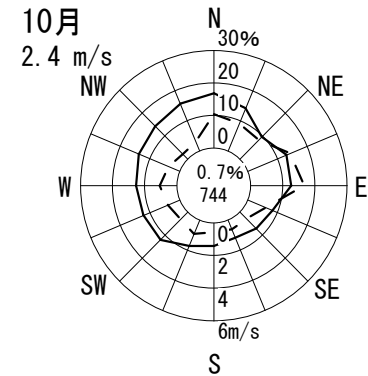
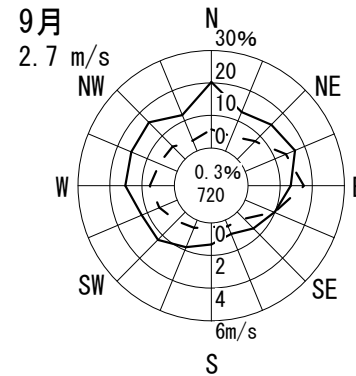
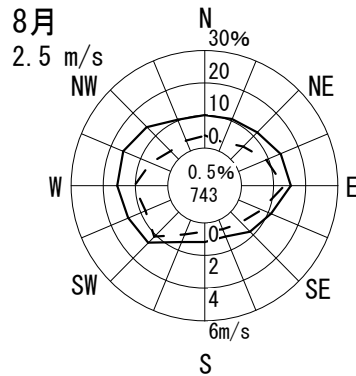
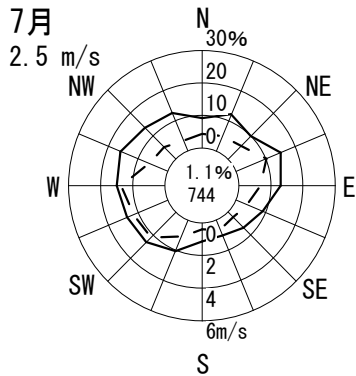
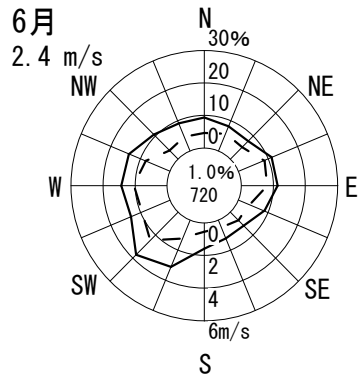
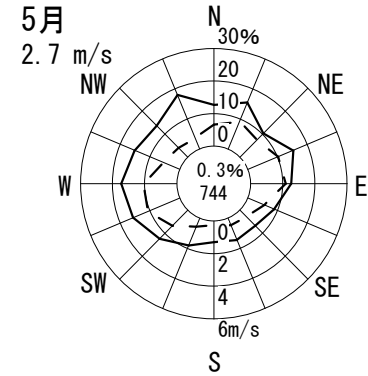
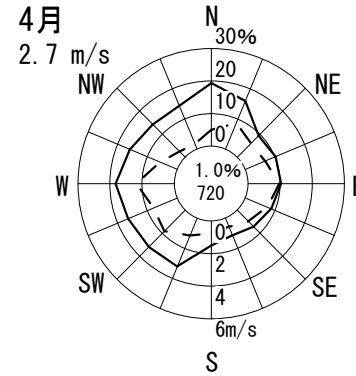
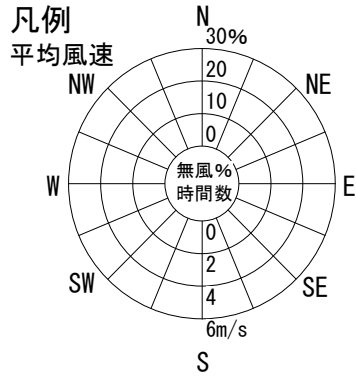
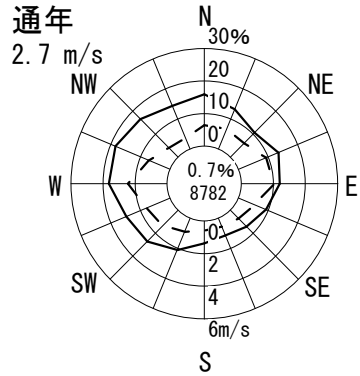

風配図 - 月別

測定局：美原

2011年4月～2012年3月 1～24 時
風向風速計高さ 10.0 m

--- 出現頻度
— 平均風速

円内 無風%
測定時間数

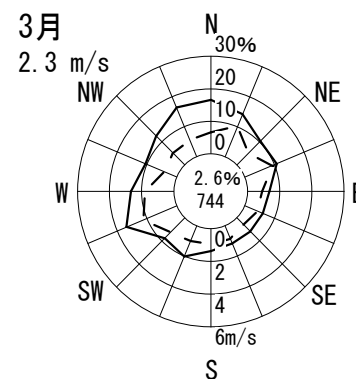
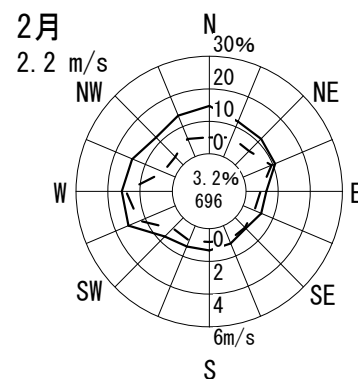
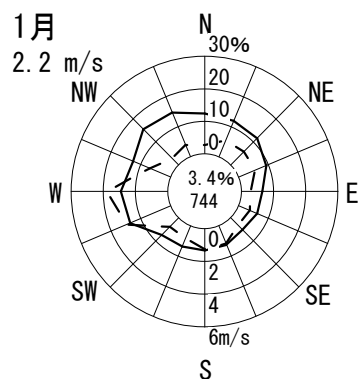
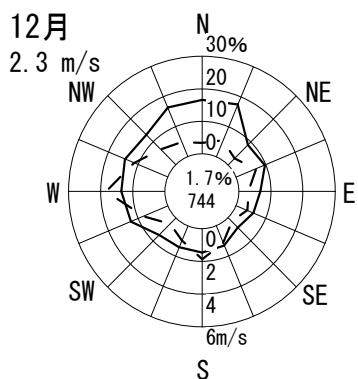
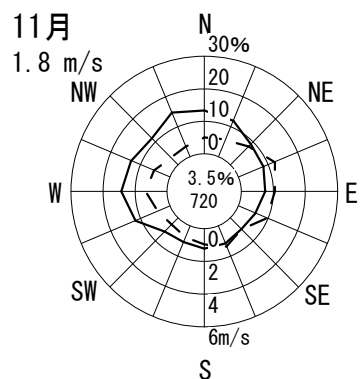
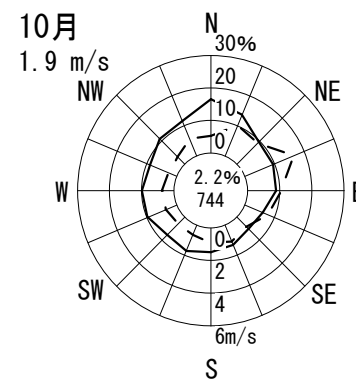
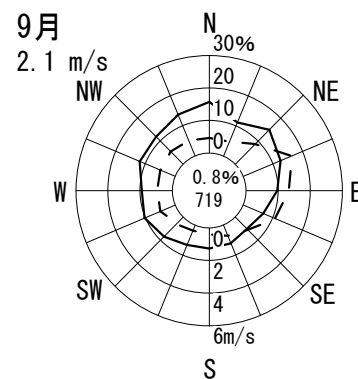
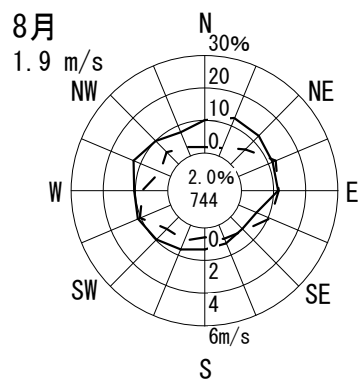
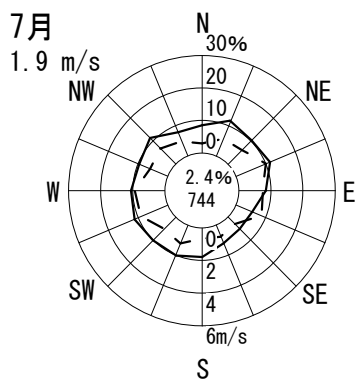
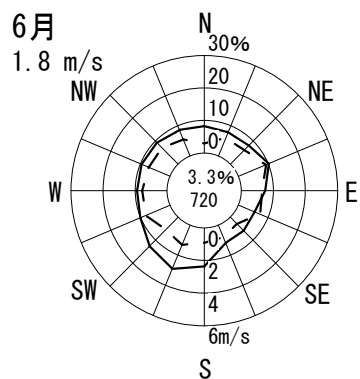
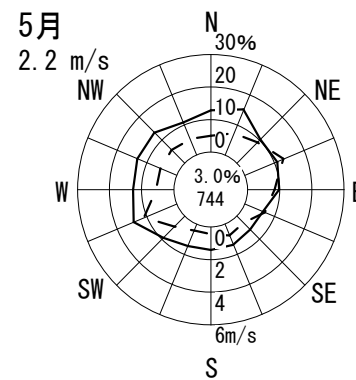
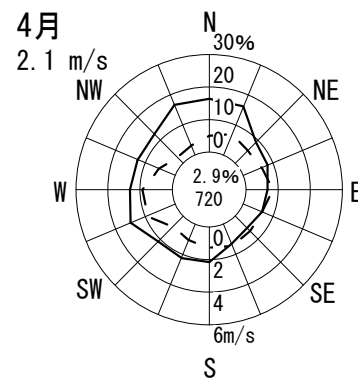
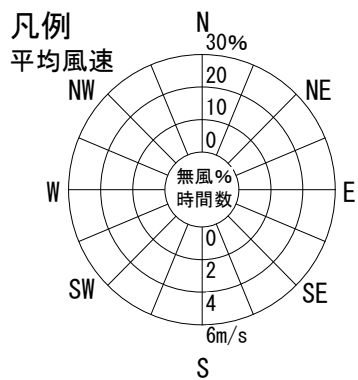
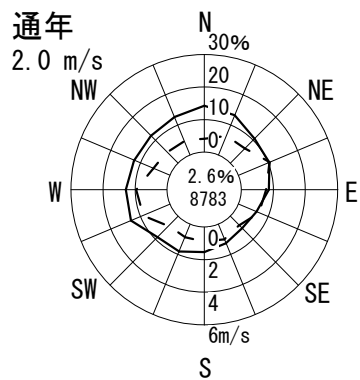

風配図 - 月別

測定局：岸和田中央公園

2011年4月～2012年3月 1～24 時

風向風速計高さ 10.3 m

--- 出現頻度
—— 平均風速

円内 無風%
測定時間数

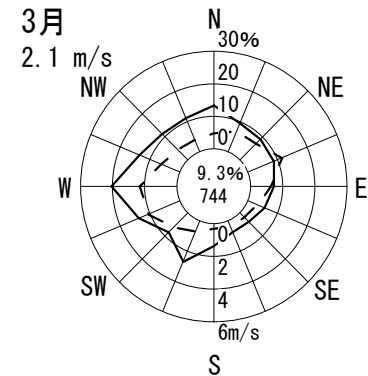
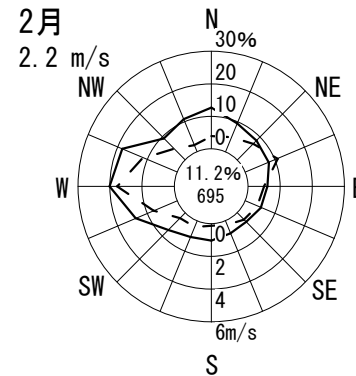
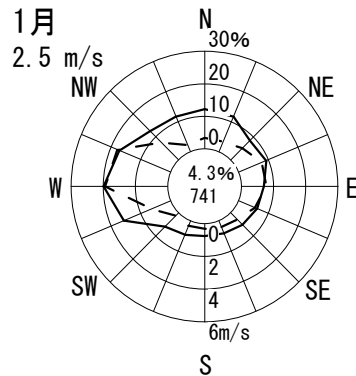
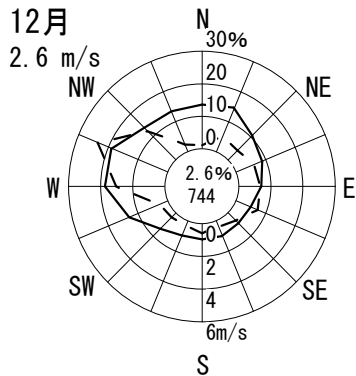
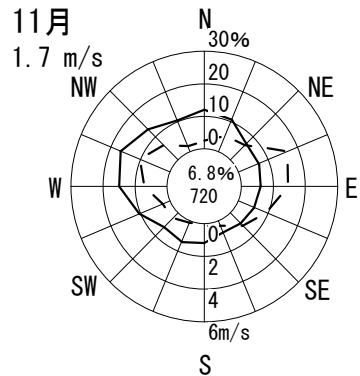
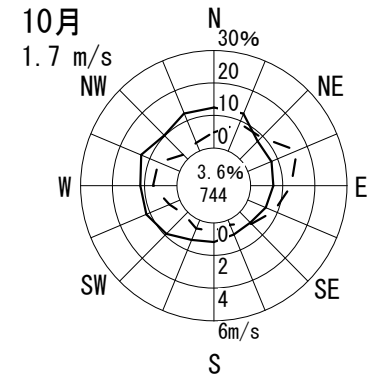
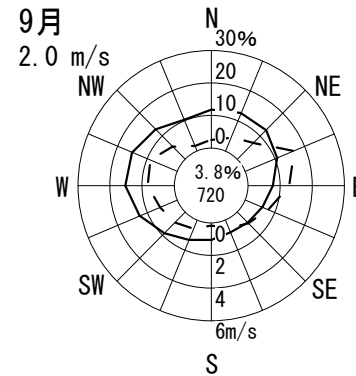
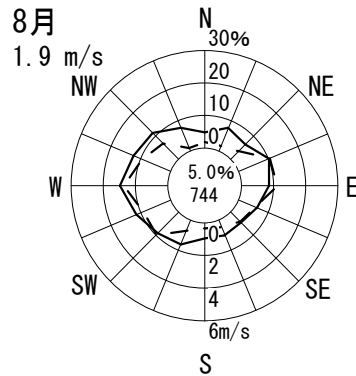
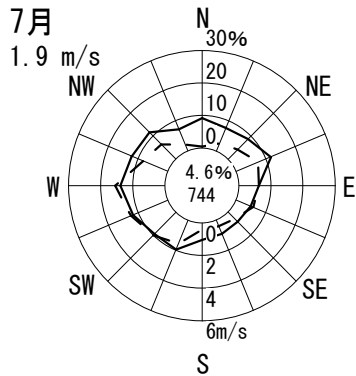
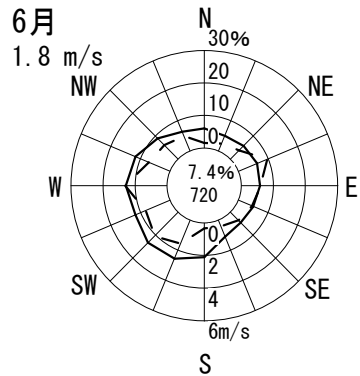
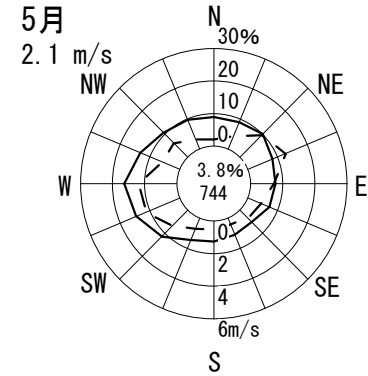
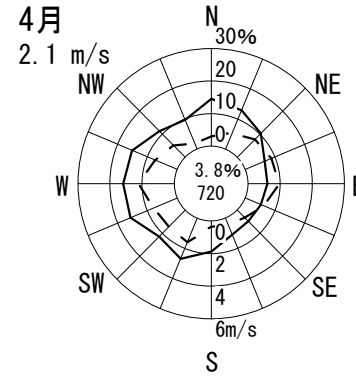
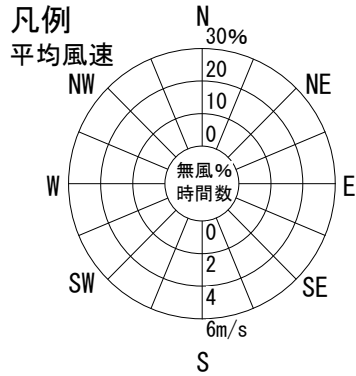
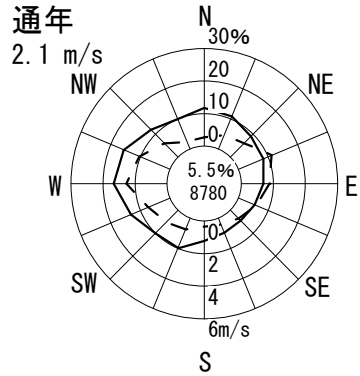

風配図 - 月別

測定局：千成

2011年4月～2012年3月 1～24 時
風向風速計高さ 8.0 m

--- 出現頻度
—— 平均風速

円内 無風%
測定時間数

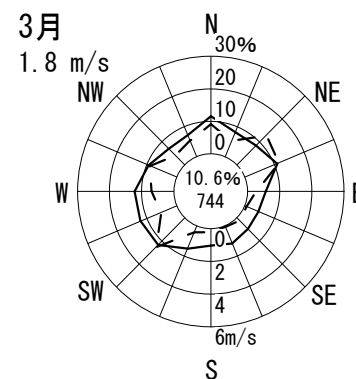
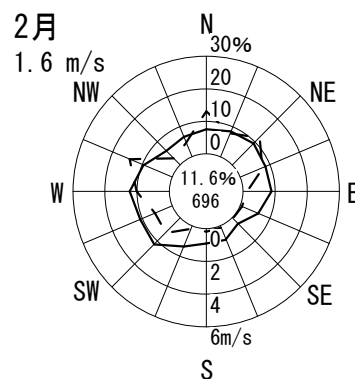
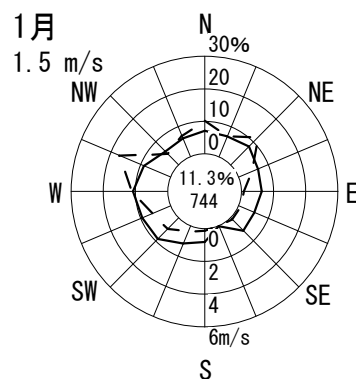
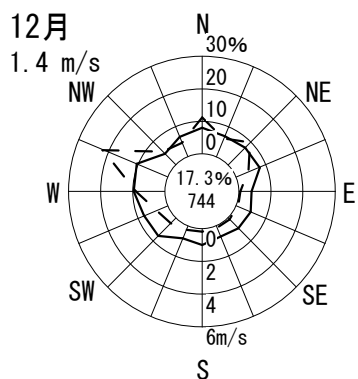
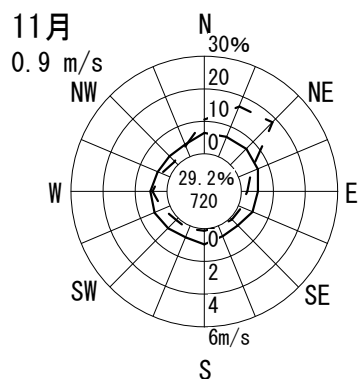
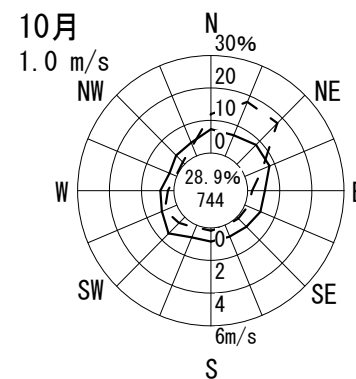
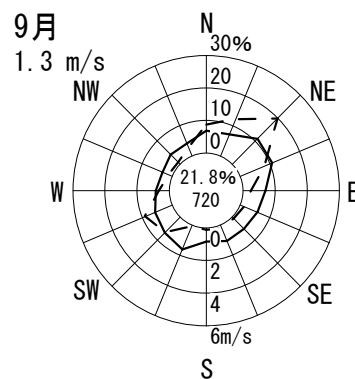
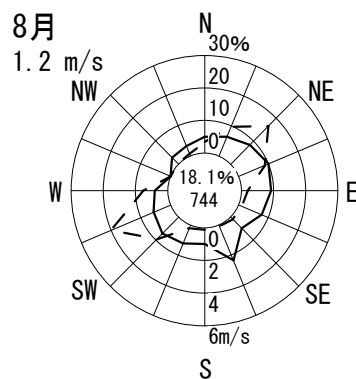
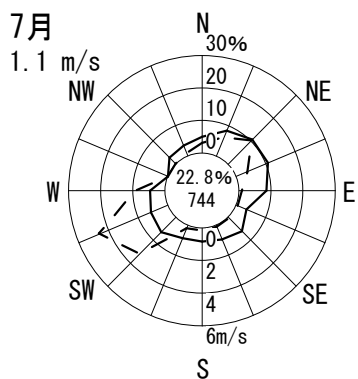
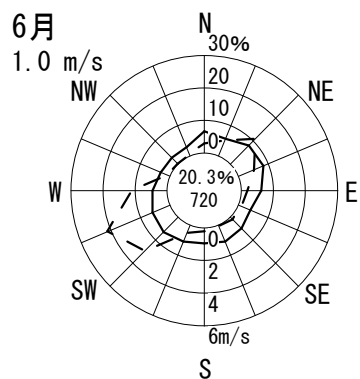
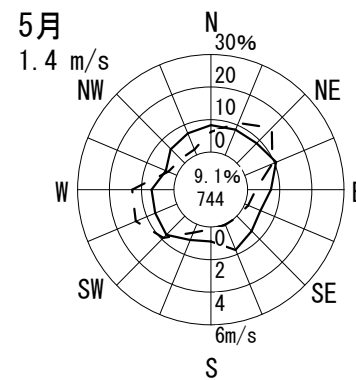
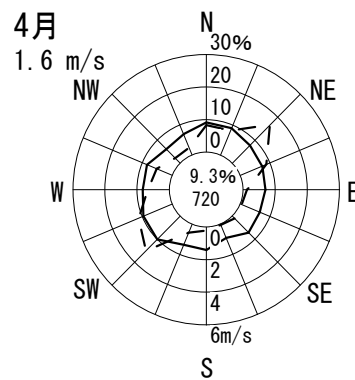
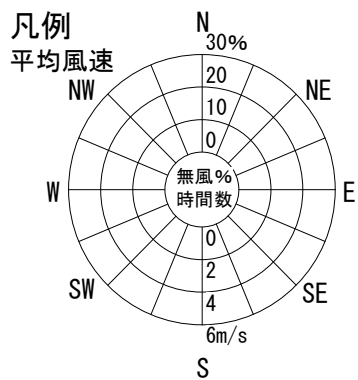
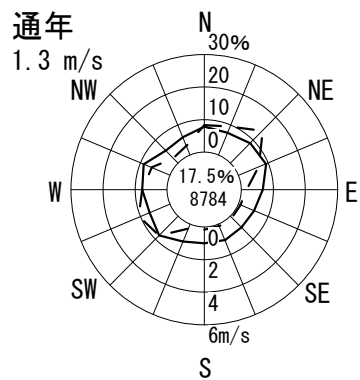

風配図 - 月別

測定局：池田市立南畑会館

2011年4月～2012年3月 1～24 時

風向風速計高さ 14.6 m

--- 出現頻度
 —— 平均風速

円内 無風%
 測定時間数

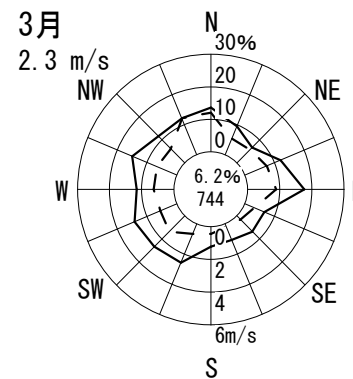
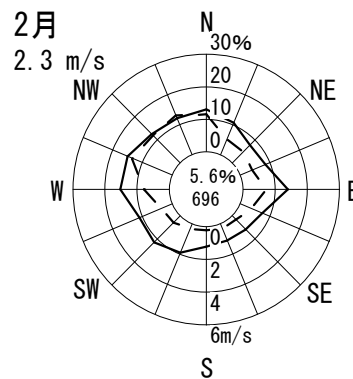
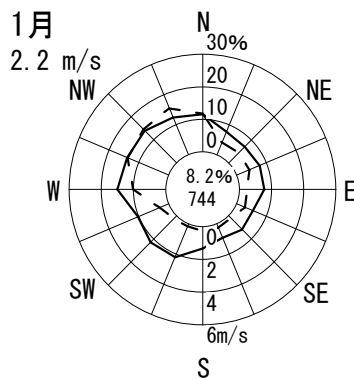
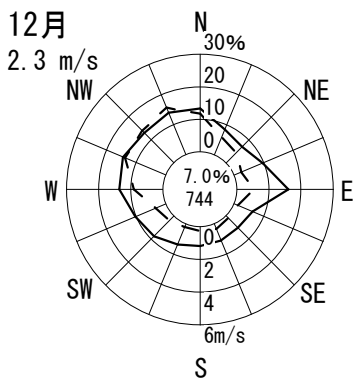
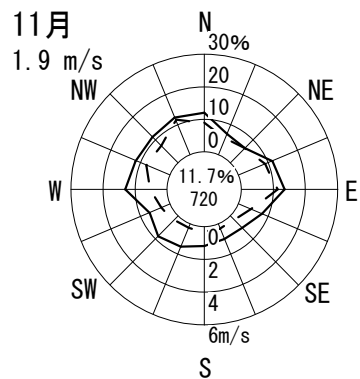
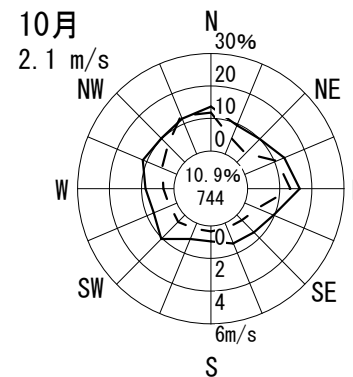
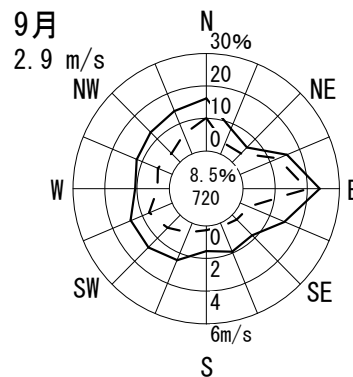
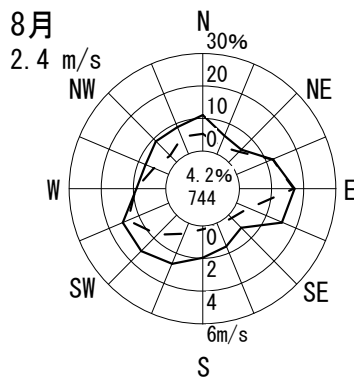
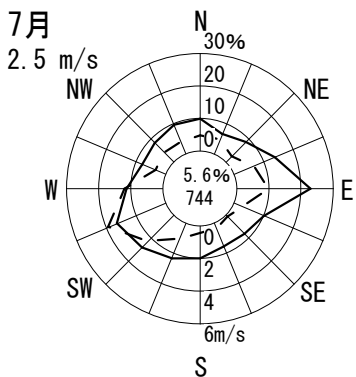
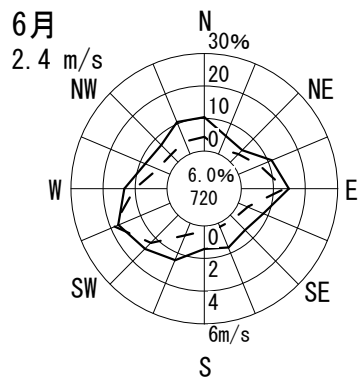
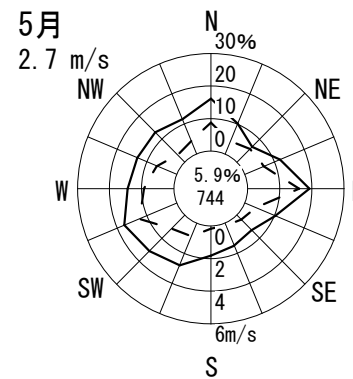
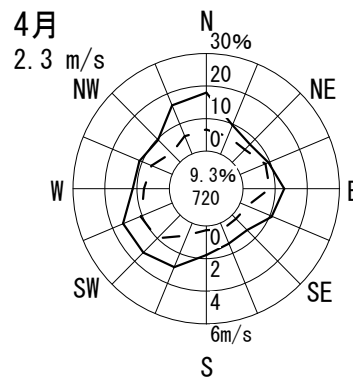
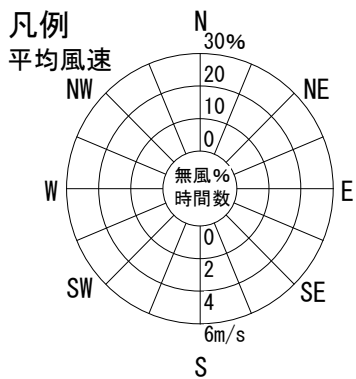
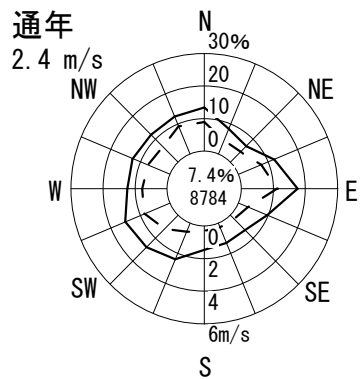

風配図 - 月別

測定局：吹田市垂水

2011年4月～2012年3月 1～24 時

風向風速計高さ 24.0 m

--- 出現頻度

— 平均風速

円内 無風%
測定時間数

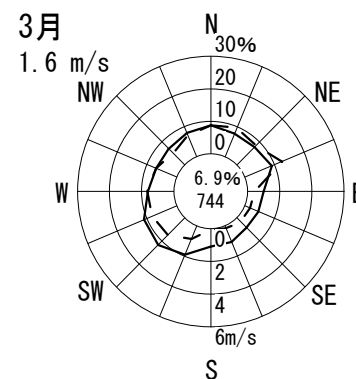
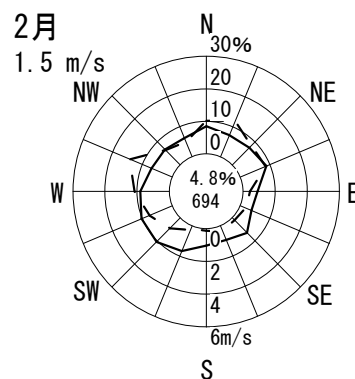
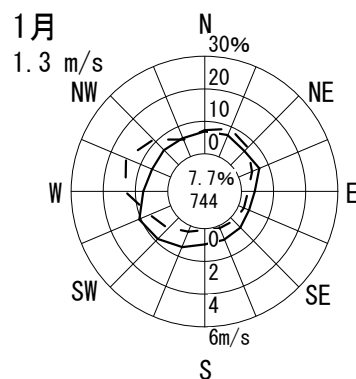
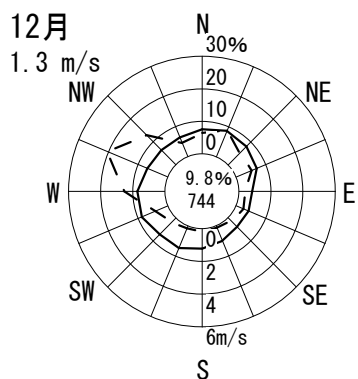
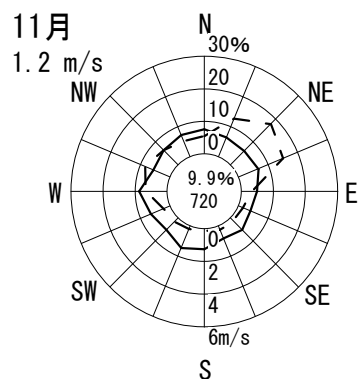
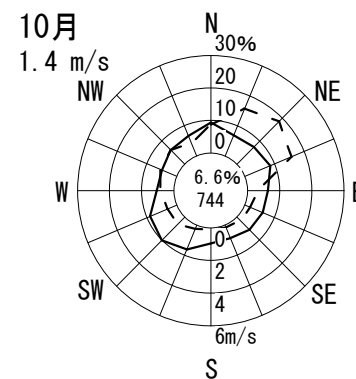
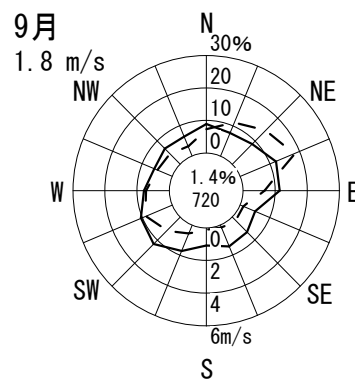
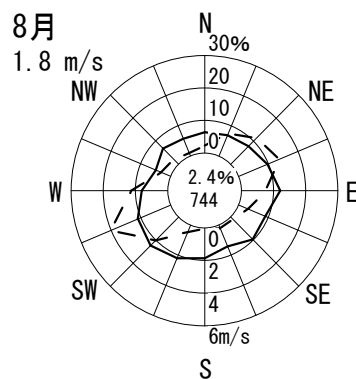
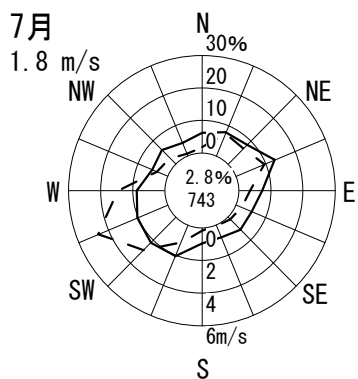
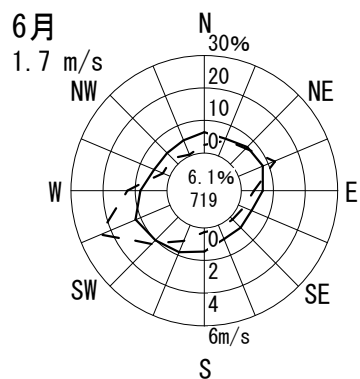
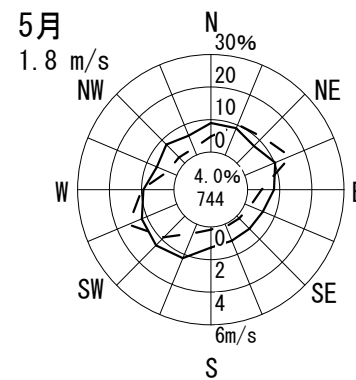
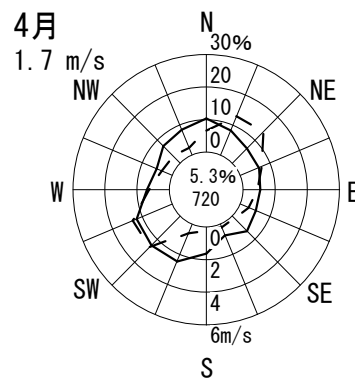
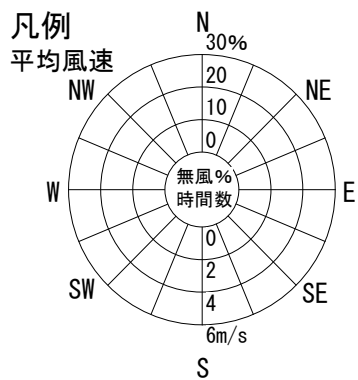
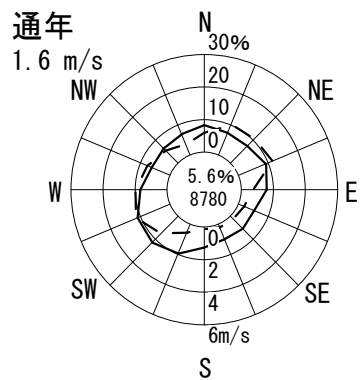

風配図 - 月別

測定局：吹田市北消防署

2011年4月～2012年3月 1～24 時

風向風速計高さ 14.0 m

--- 出現頻度

— 平均風速

円内 無風%
測定時間数

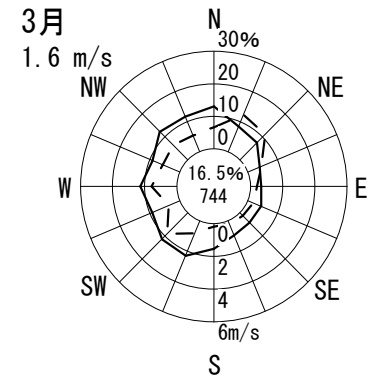
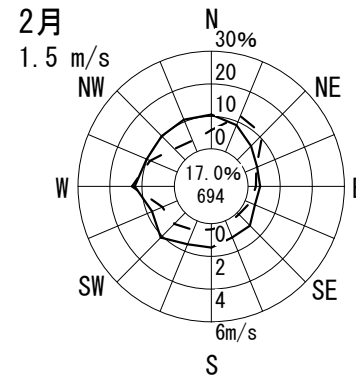
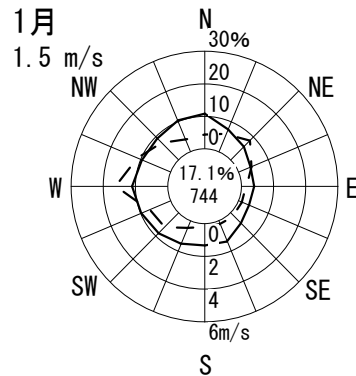
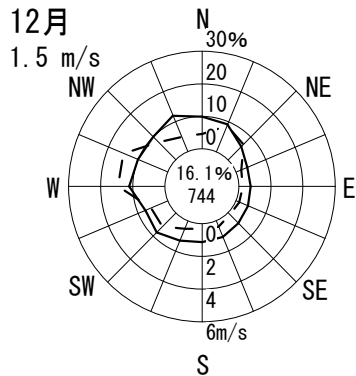
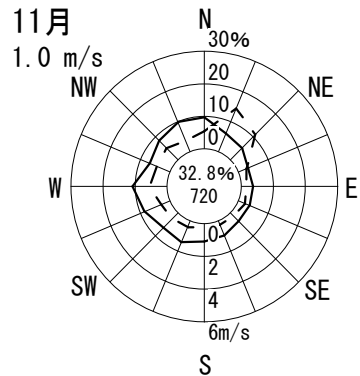
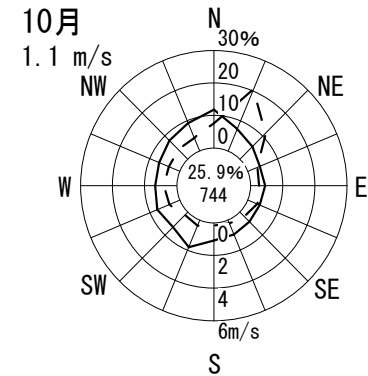
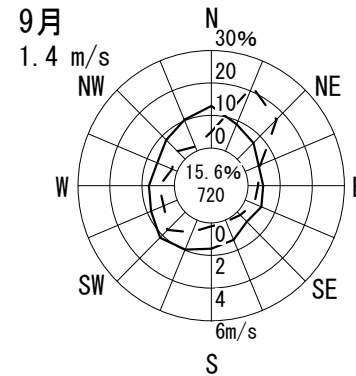
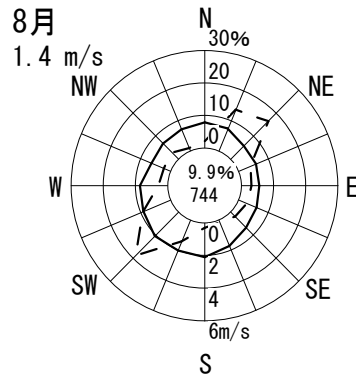
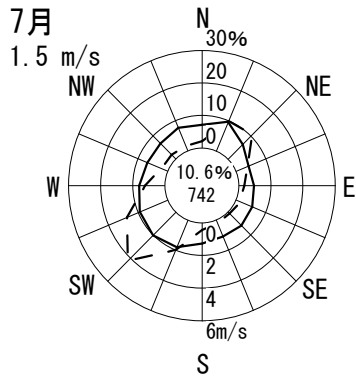
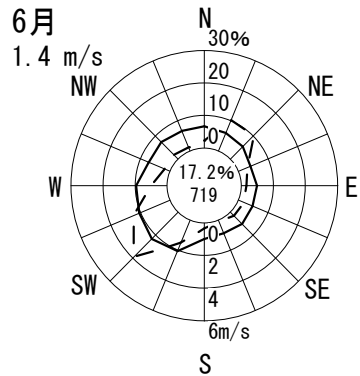
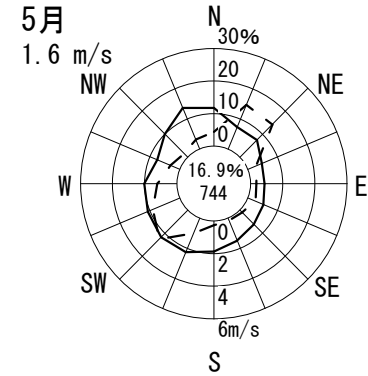
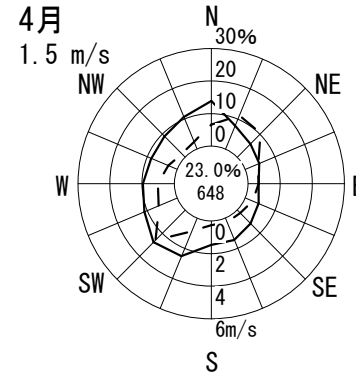
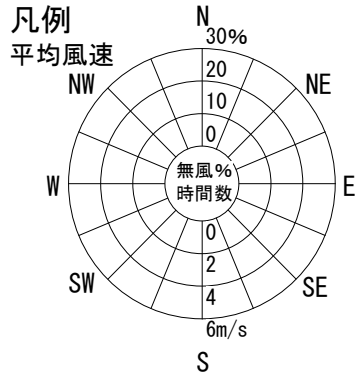
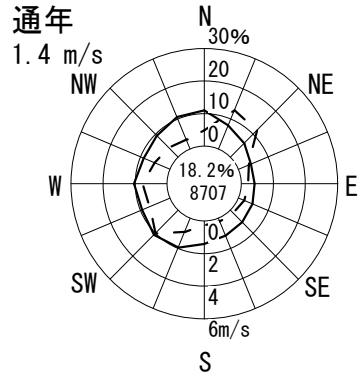

風配図 - 月別

測定局：吹田市川園

2011年4月～2012年3月 1～24 時

風向風速計高さ 15.5 m

--- 出現頻度

— 平均風速

○内 無風%
測定時間数

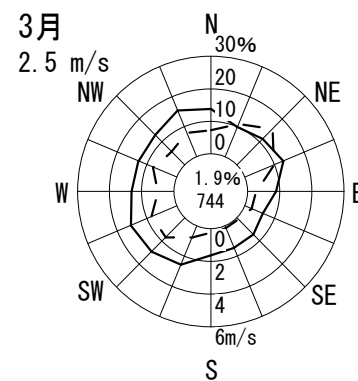
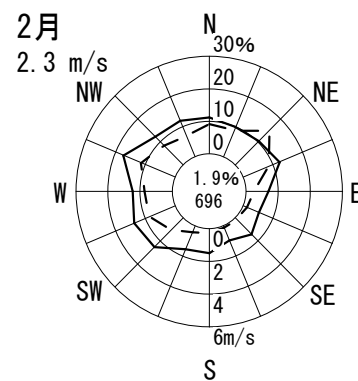
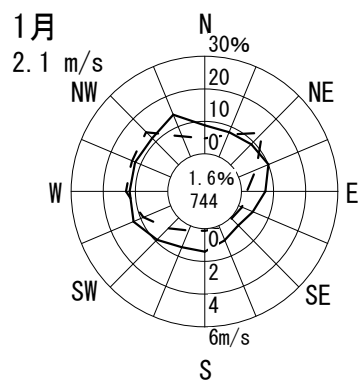
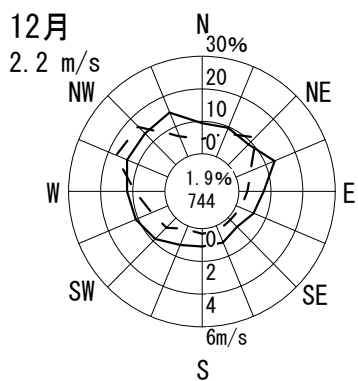
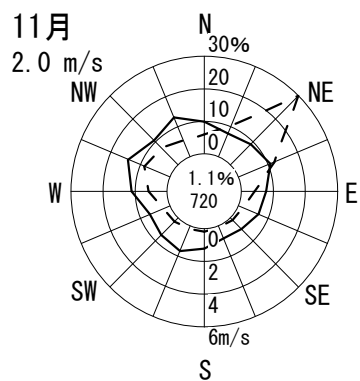
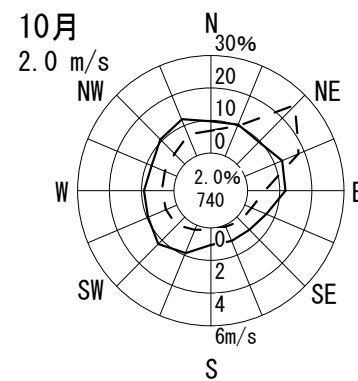
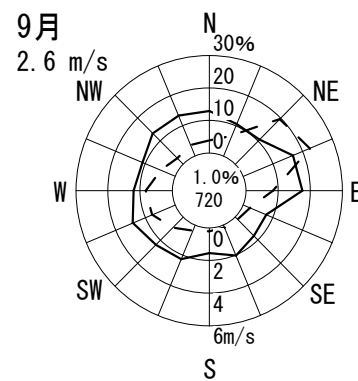
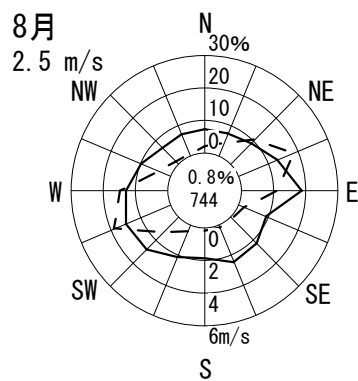
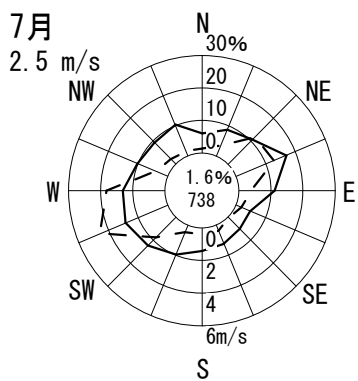
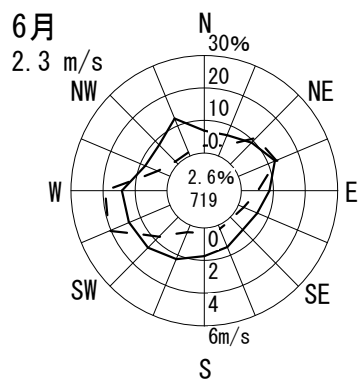
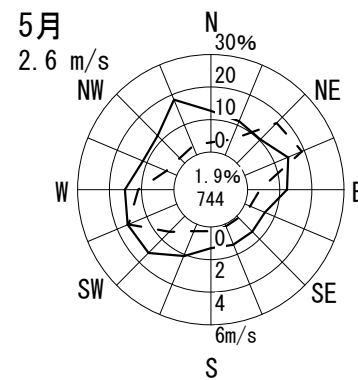
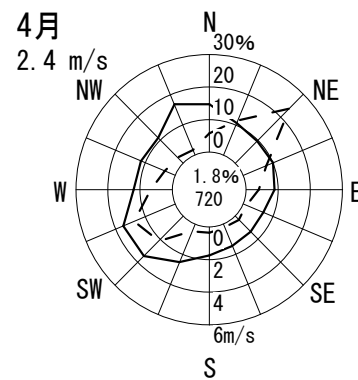
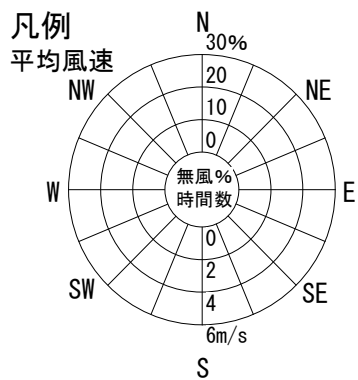
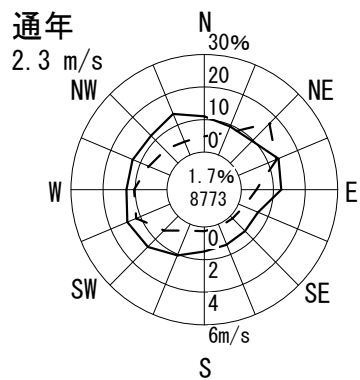

風配図 - 月別

測定局：泉大津市役所

2011年4月～2012年3月 1～24 時

風向風速計高さ 24.0 m

--- 出現頻度
—— 平均風速

円内 無風%
測定時間数

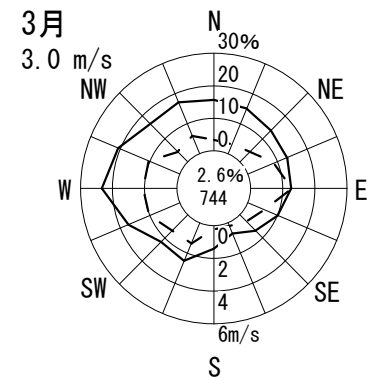
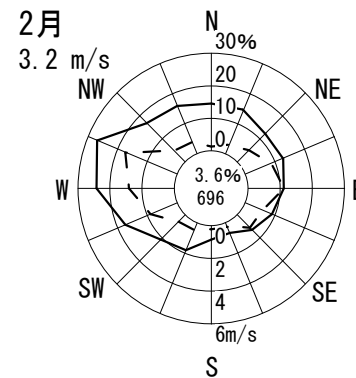
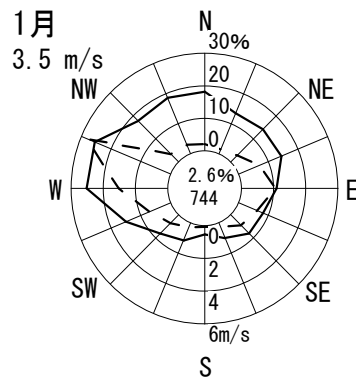
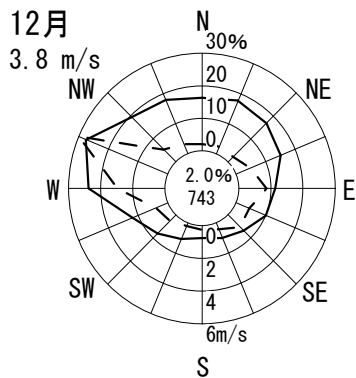
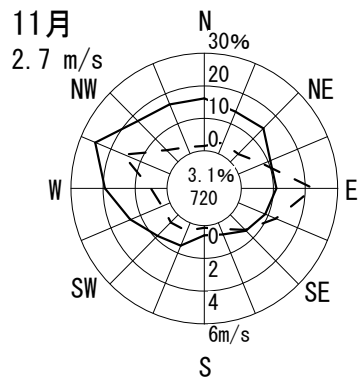
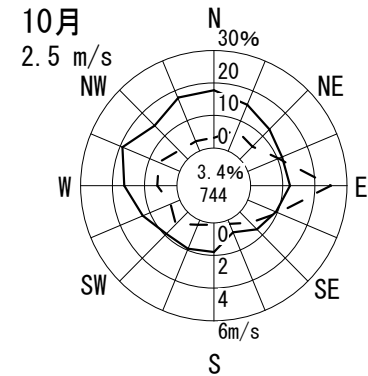
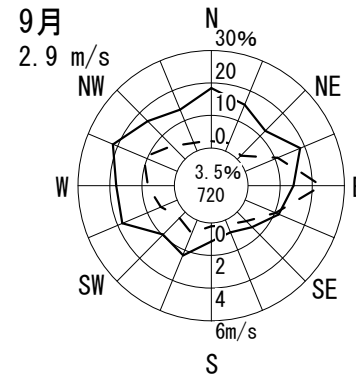
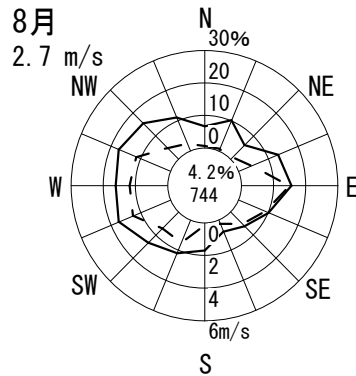
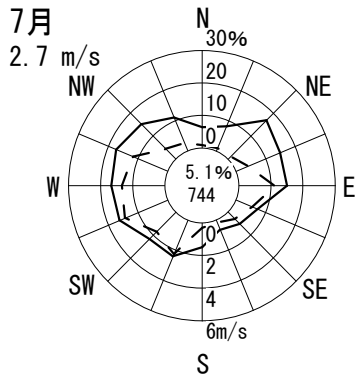
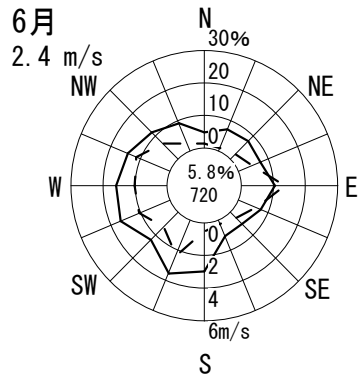
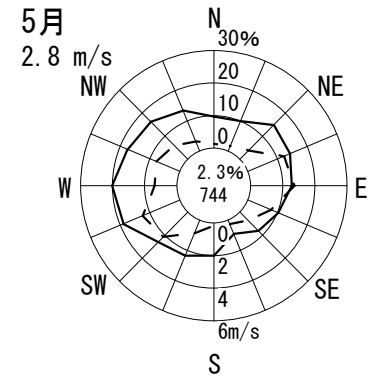
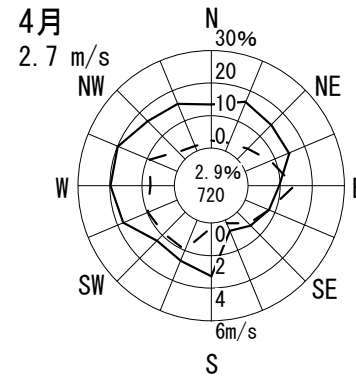
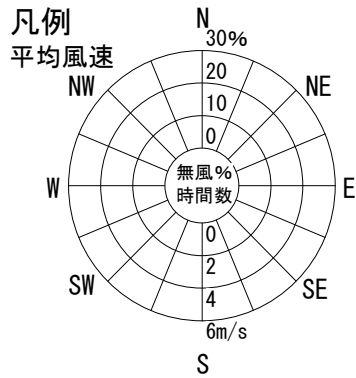
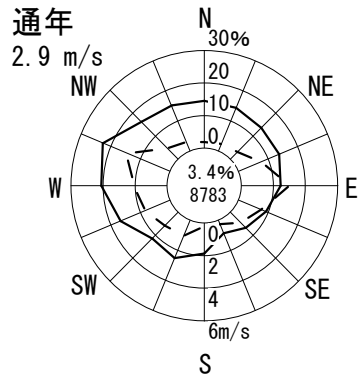

風配図 - 月別

測定局：高槻南

2011年4月～2012年3月 1～24 時

風向風速計高さ 8.0 m

--- 出現頻度

— 平均風速

円内 無風%
測定時間数

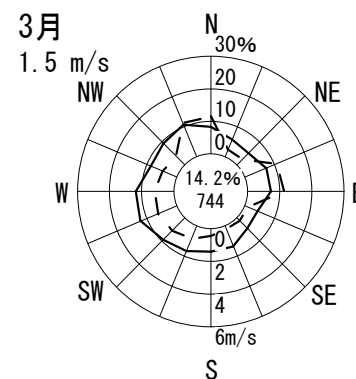
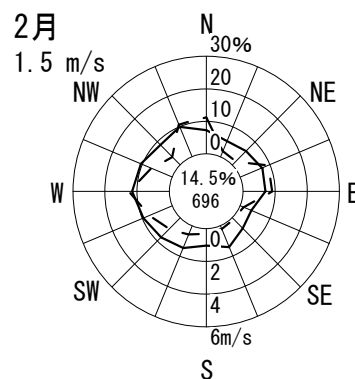
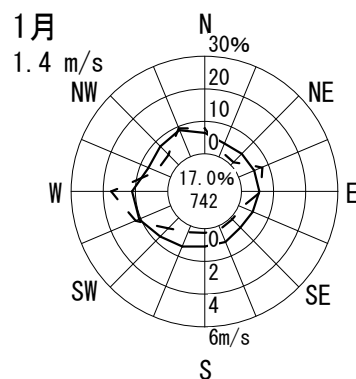
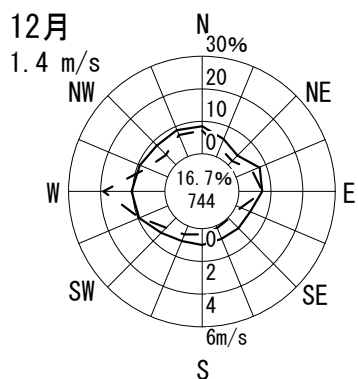
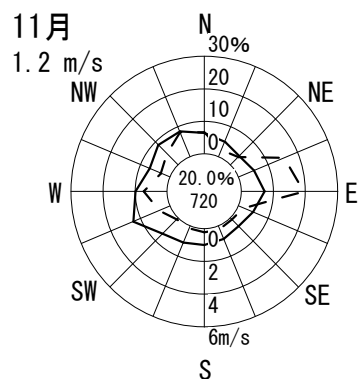
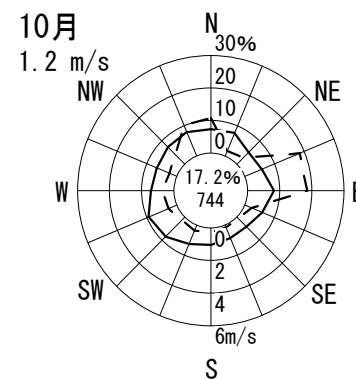
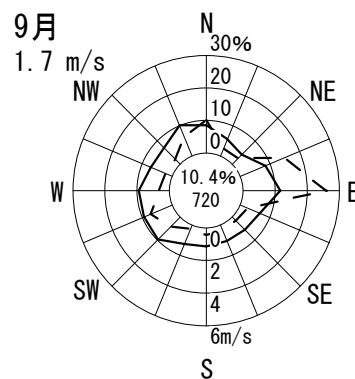
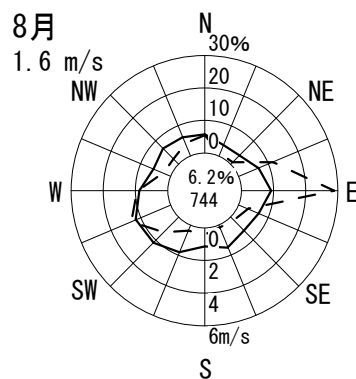
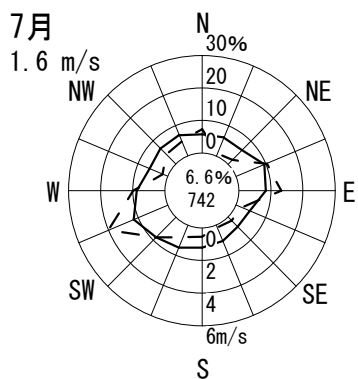
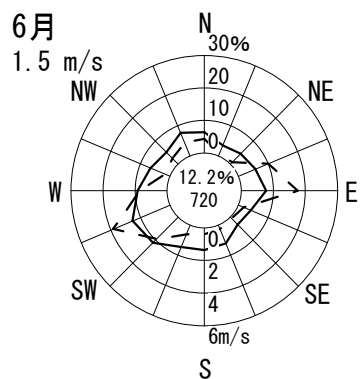
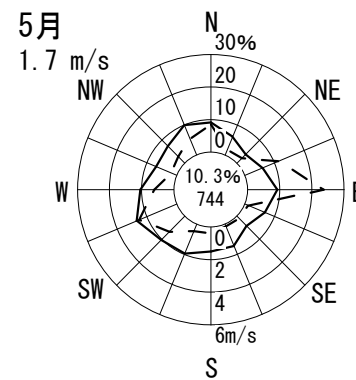
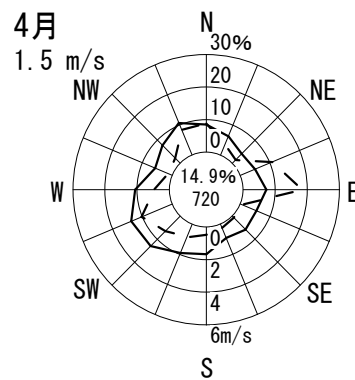
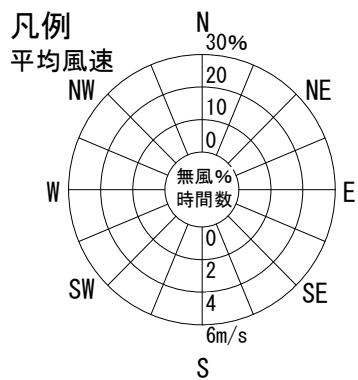
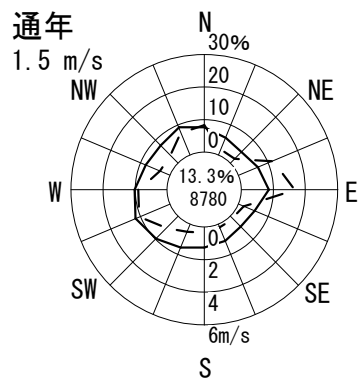

風配図 - 月別

測定局：高槻北

2011年4月～2012年3月 1～24 時

風向風速計高さ 13.0 m

--- 出現頻度

— 平均風速

円内 無風%
測定時間数

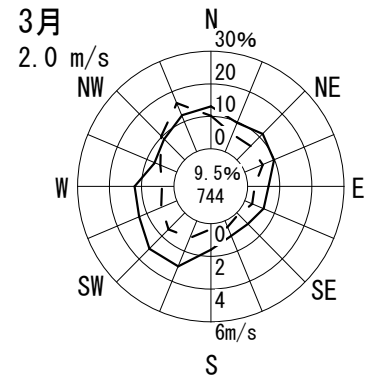
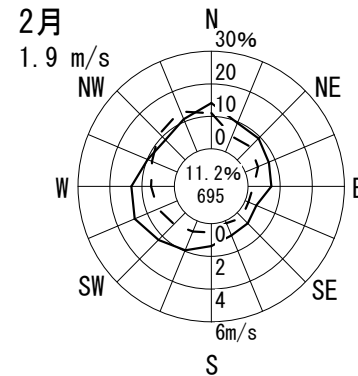
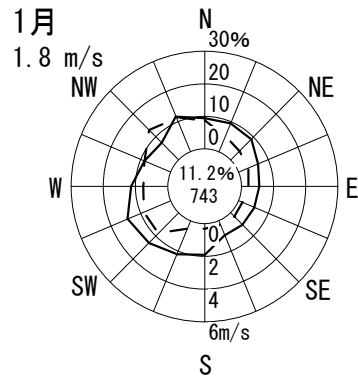
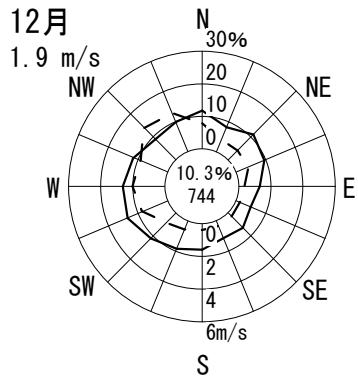
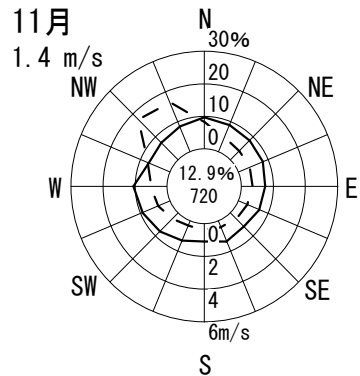
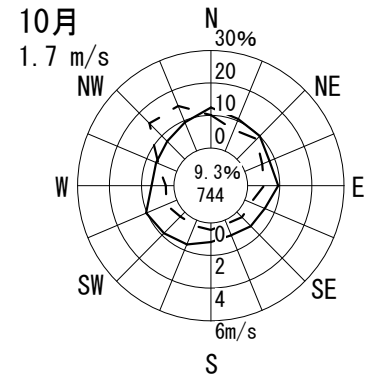
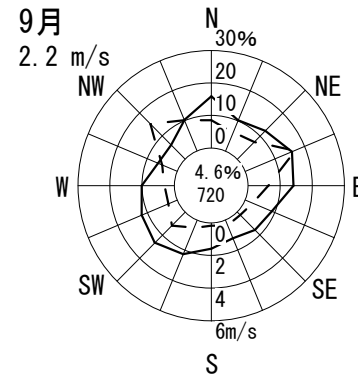
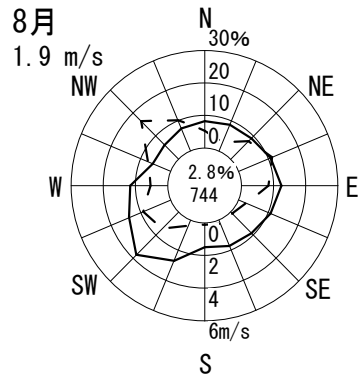
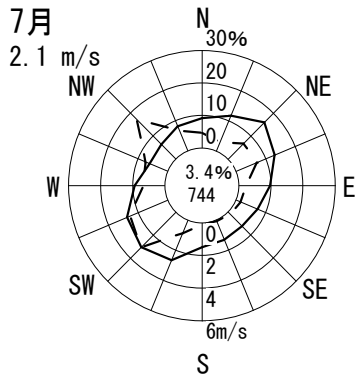
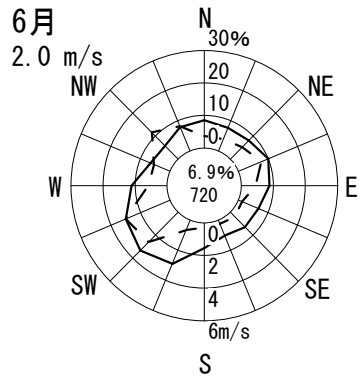
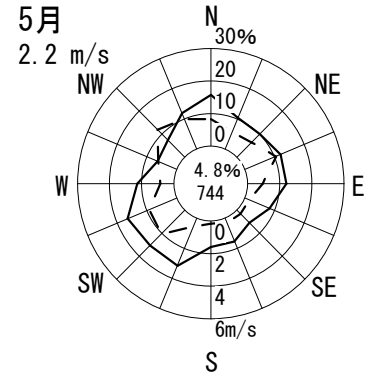
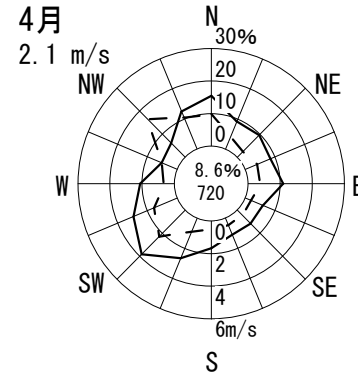
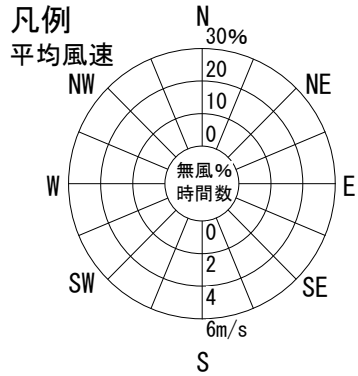
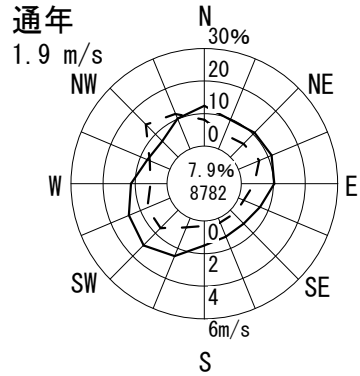

風配図 - 月別

測定局：貝塚市消防署

2011年4月～2012年3月 1～24 時

風向風速計高さ 22.5 m

--- 出現頻度

— 平均風速

円内 無風%
測定時間数

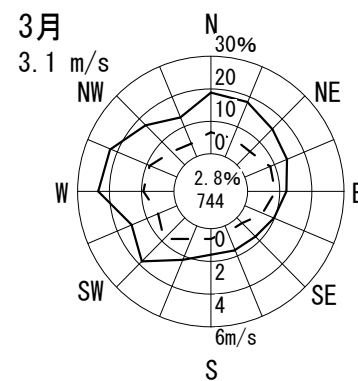
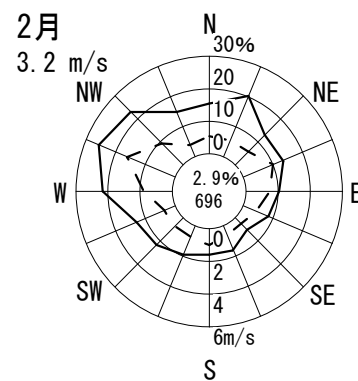
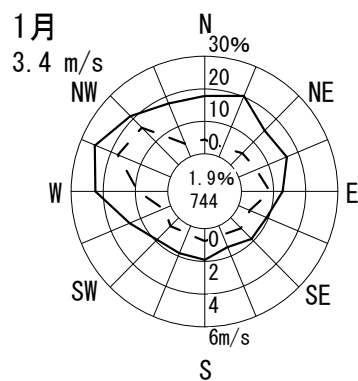
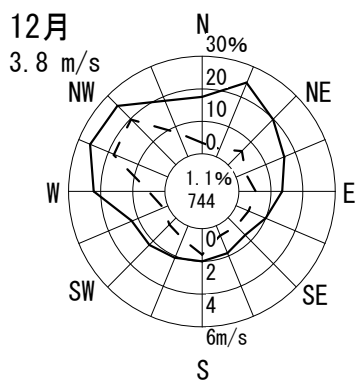
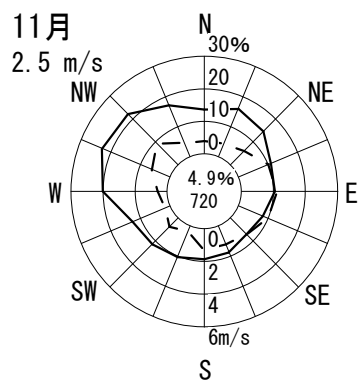
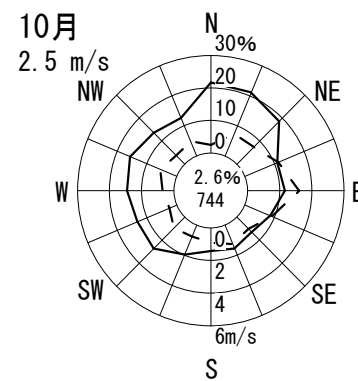
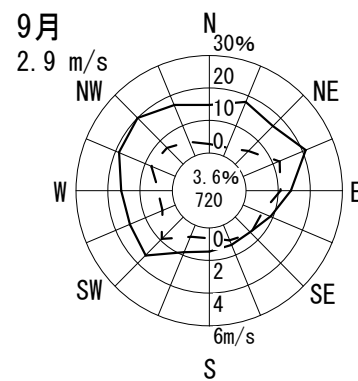
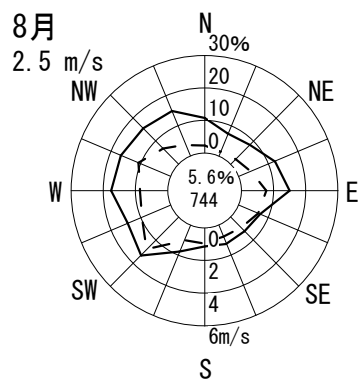
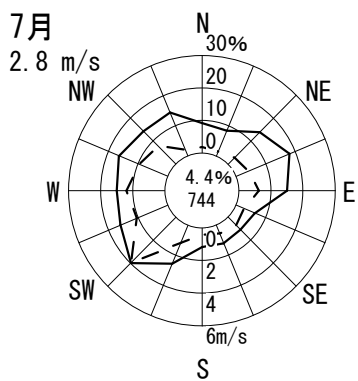
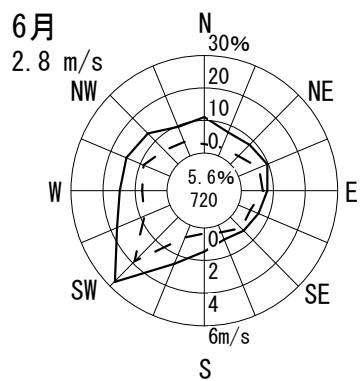
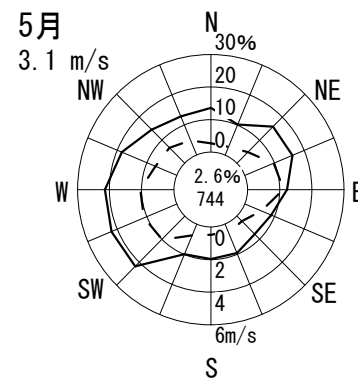
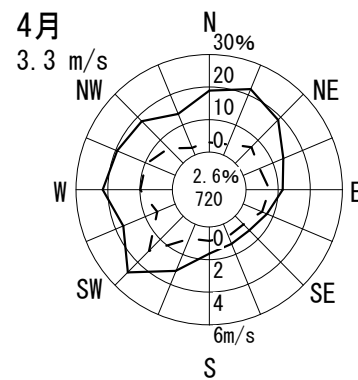
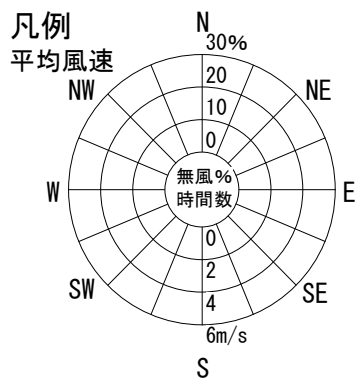
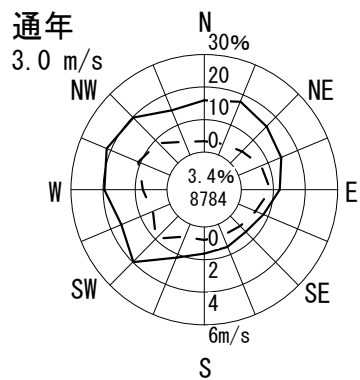

風配図 - 月別

測定局：守口保健所

2011年4月～2012年3月 1～24 時

風向風速計高さ 15.0 m

--- 出現頻度

— 平均風速

円内 無風%
測定時間数

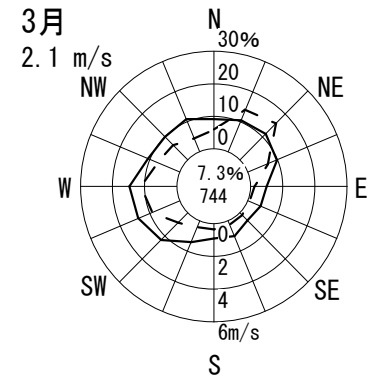
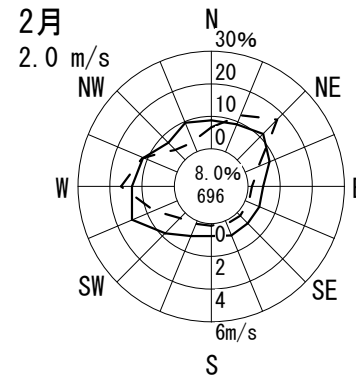
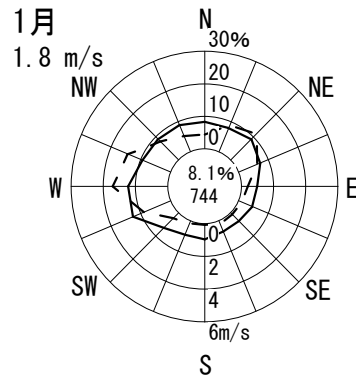
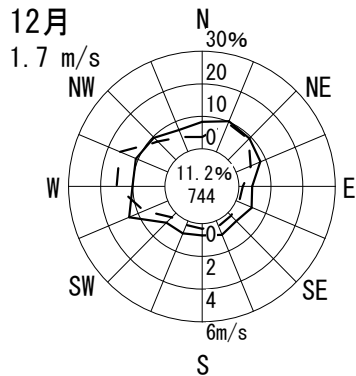
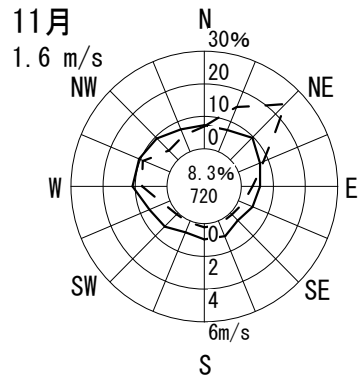
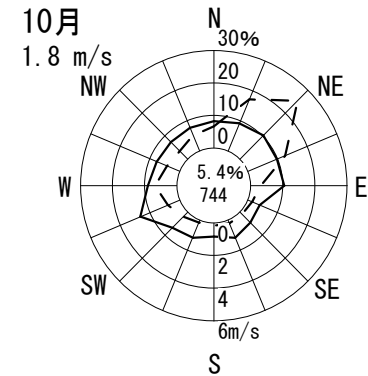
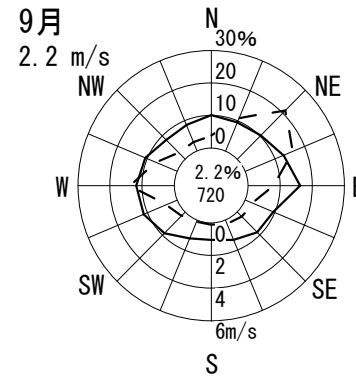
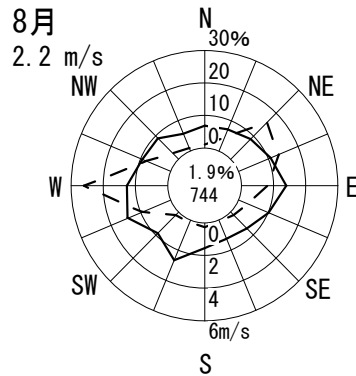
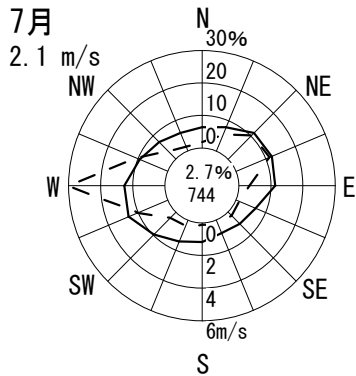
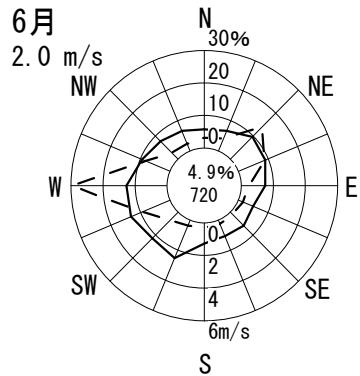
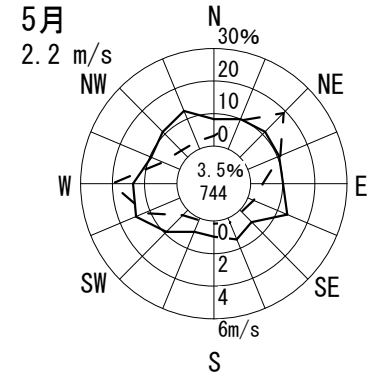
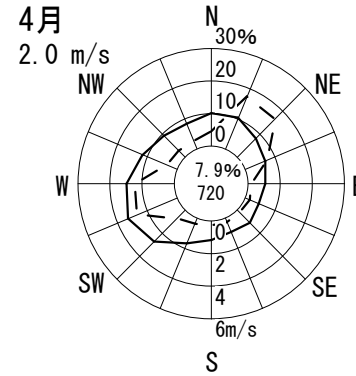
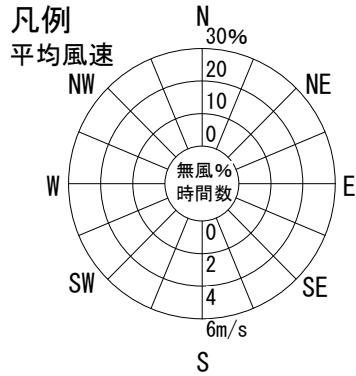
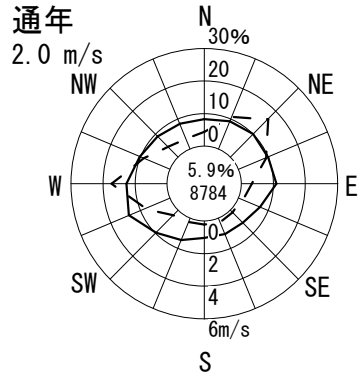

風配図 - 月別

測定局：第二測定局（大日）

2011年4月～2012年3月 1～24 時

風向風速計高さ 13.5 m

--- 出現頻度

— 平均風速

円内 無風%
測定時間数

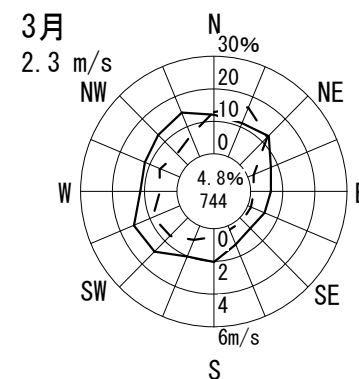
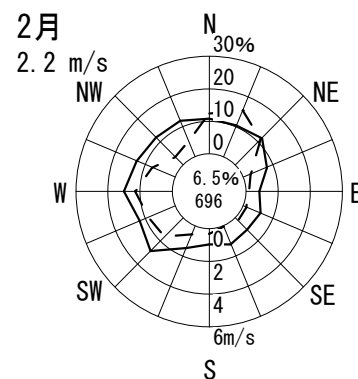
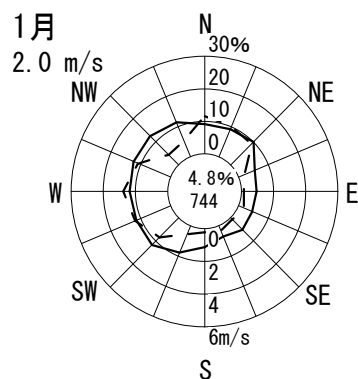
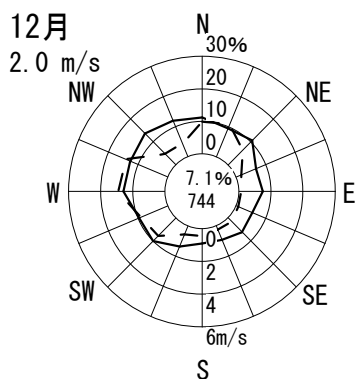
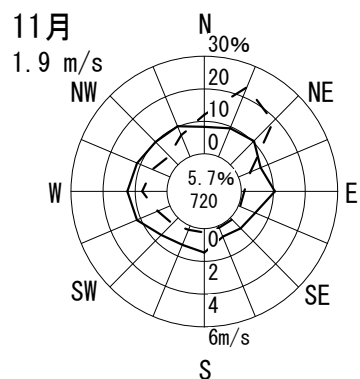
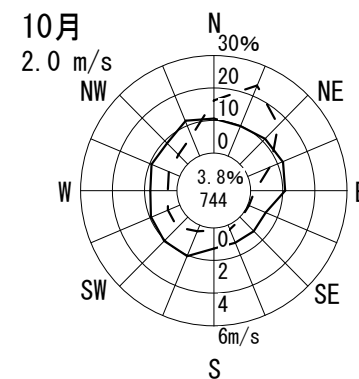
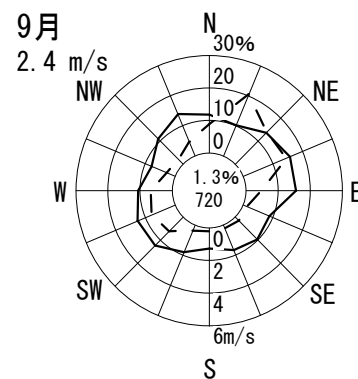
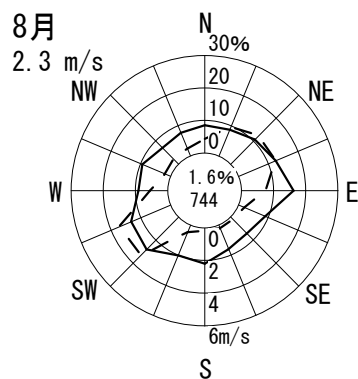
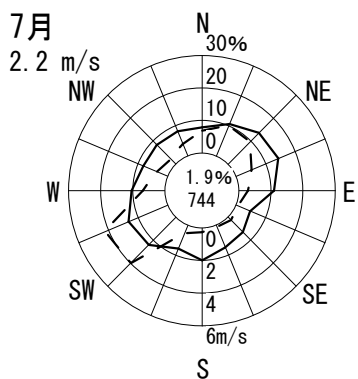
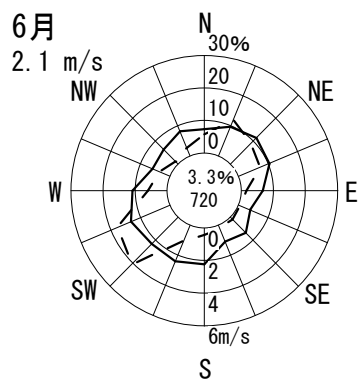
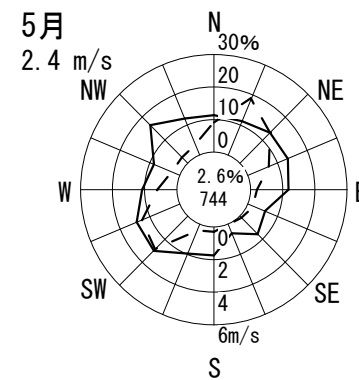
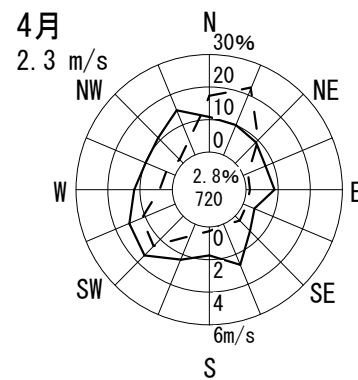
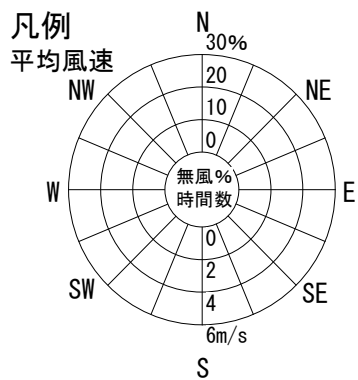
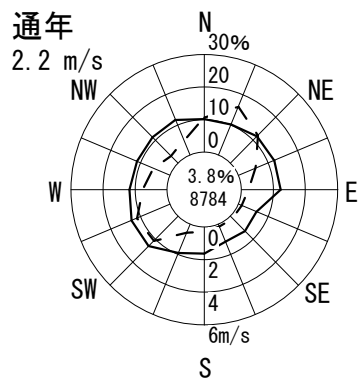

風配図 - 月別

測定局：第三測定局（錦）

2011年4月～2012年3月 1～24 時

風向風速計高さ 11.7 m

--- 出現頻度
—— 平均風速

円内 無風%
測定時間数

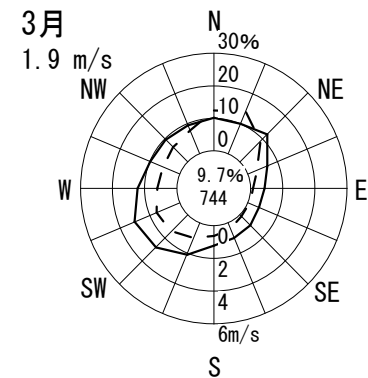
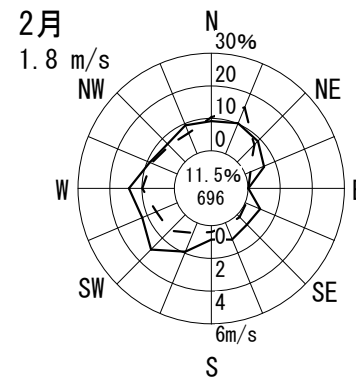
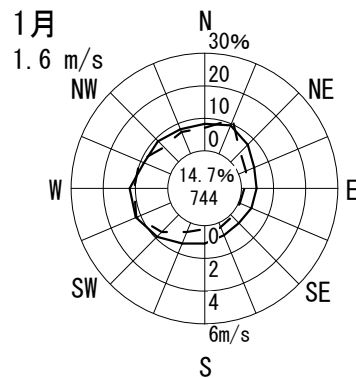
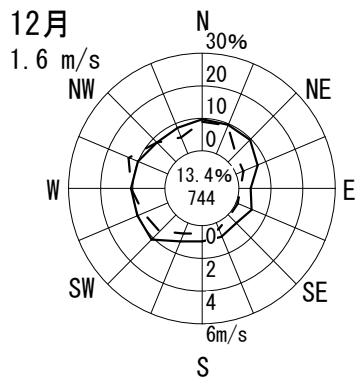
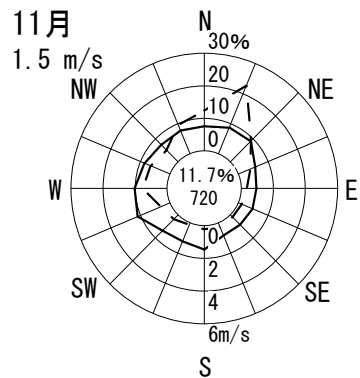
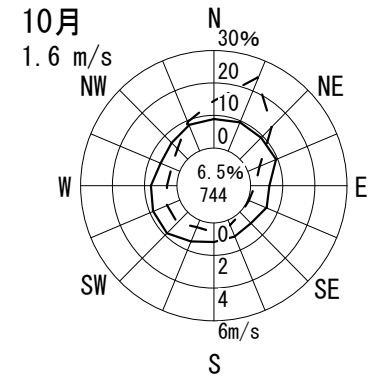
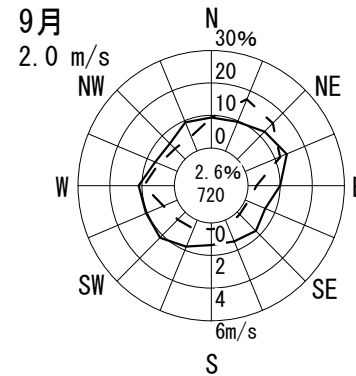
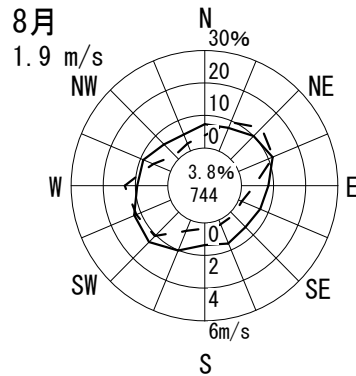
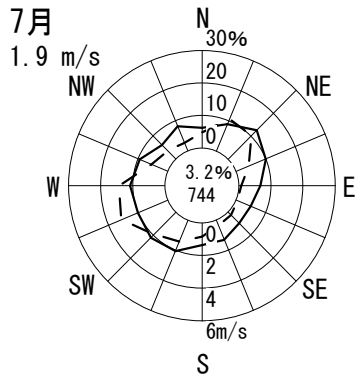
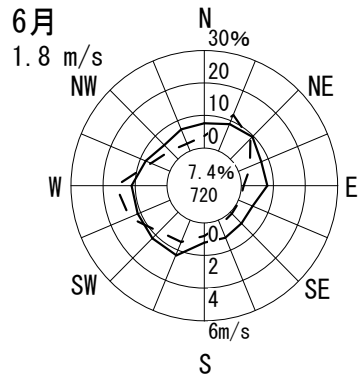
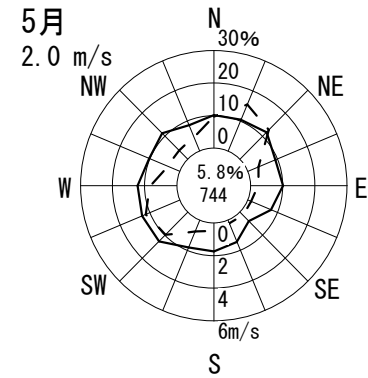
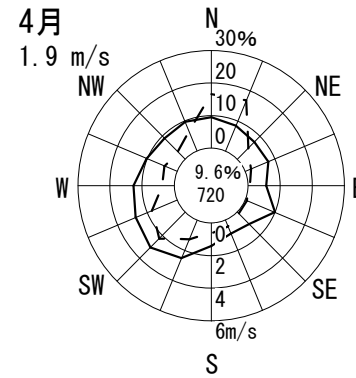
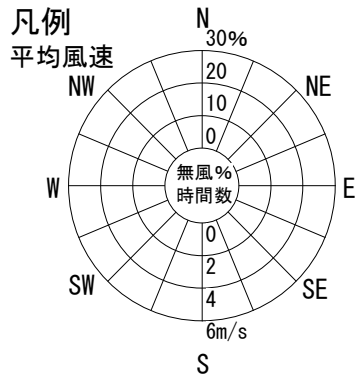
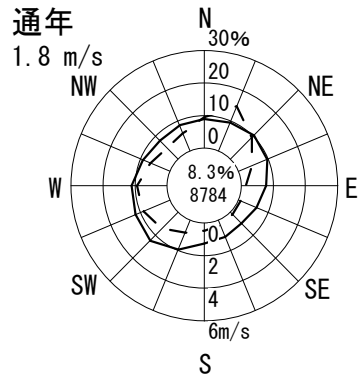

風配図 - 月別

測定局：楠葉

2011年4月～2012年3月 1～24 時

風向風速計高さ 13.0 m

--- 出現頻度

— 平均風速

○内 無風%
測定時間数

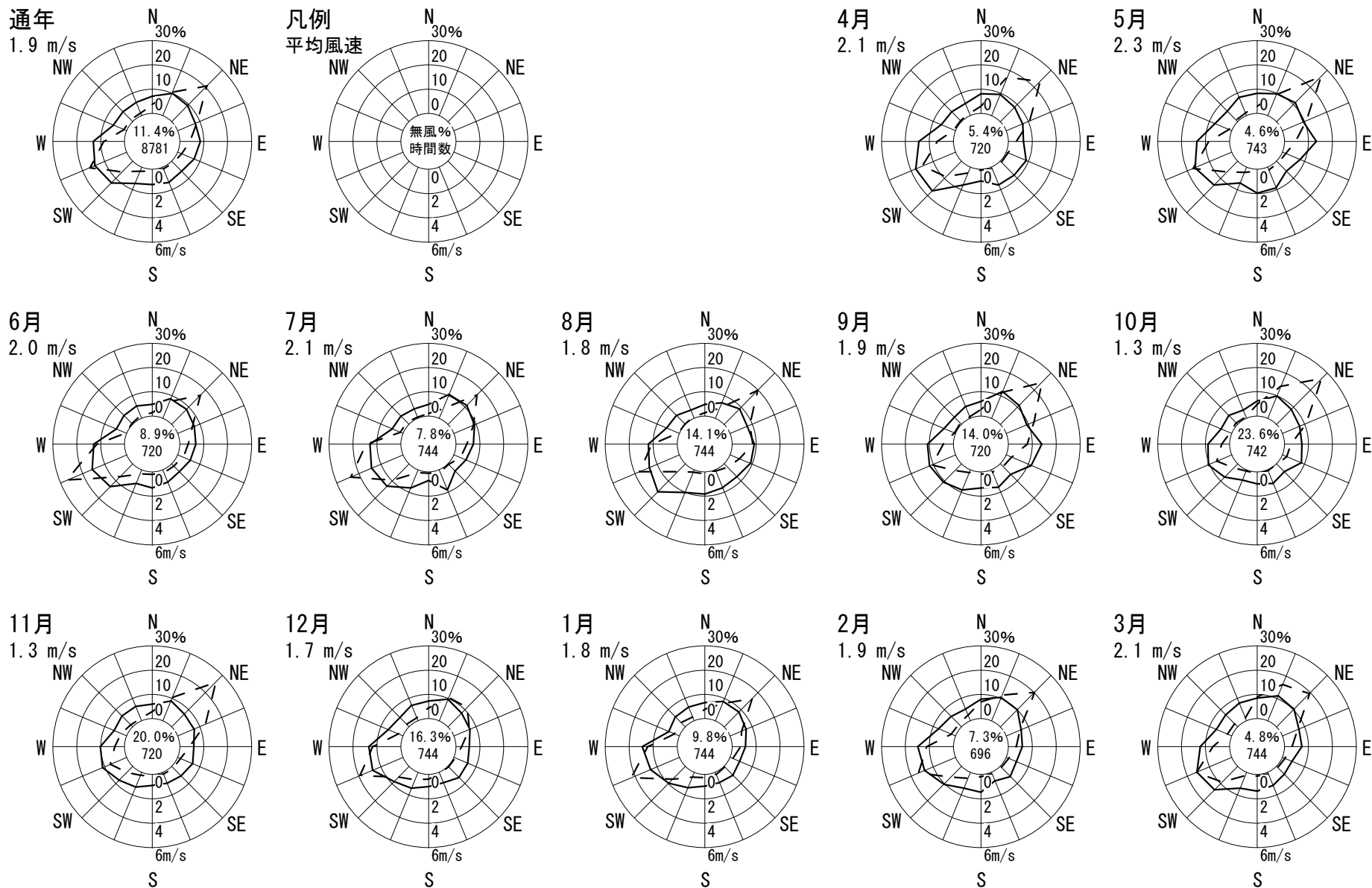

風配図 - 月別

測定局：枚方市役所

2011年4月～2012年3月 1～24 時

風向風速計高さ 28.0 m

--- 出現頻度
—— 平均風速

円内 無風%
測定時間数

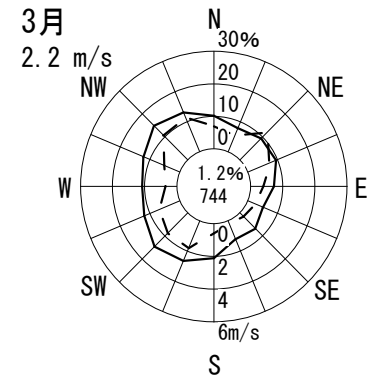
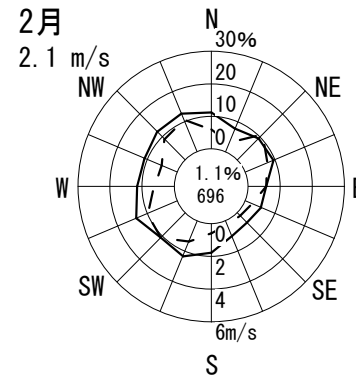
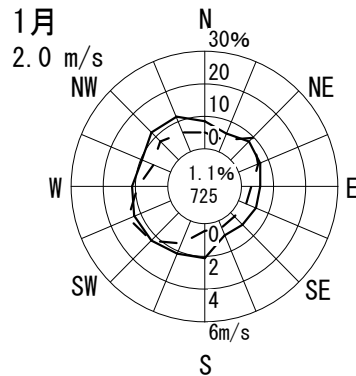
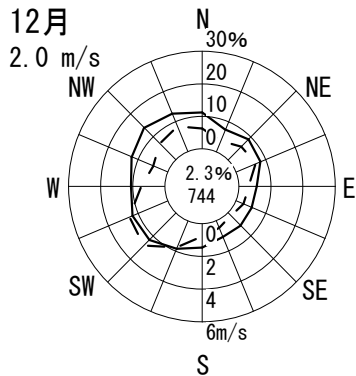
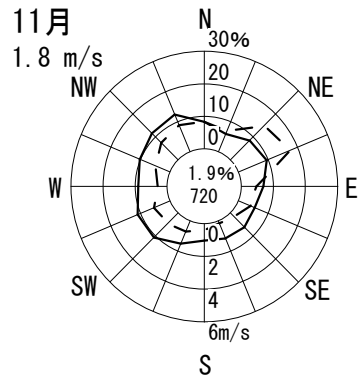
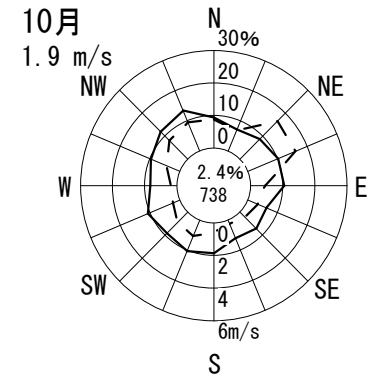
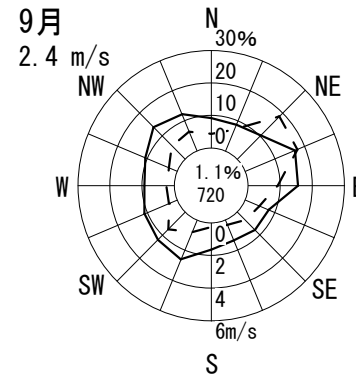
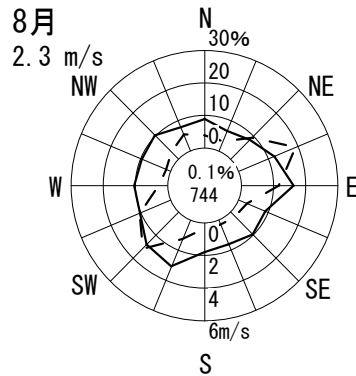
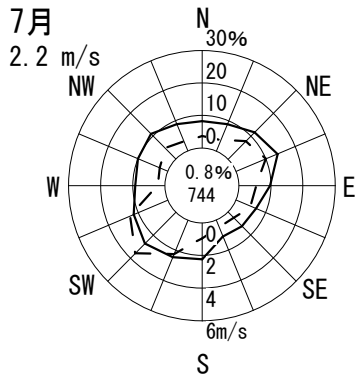
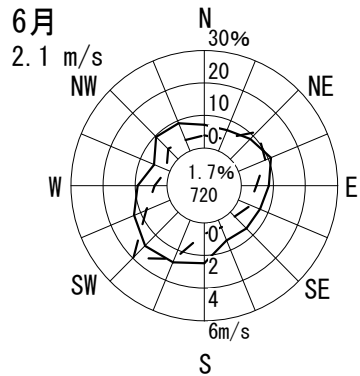
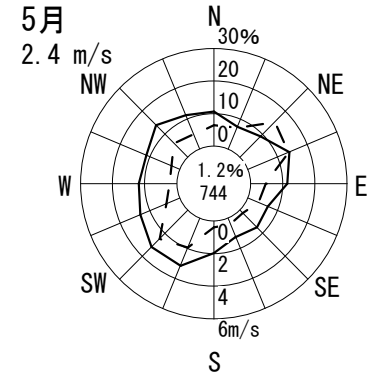
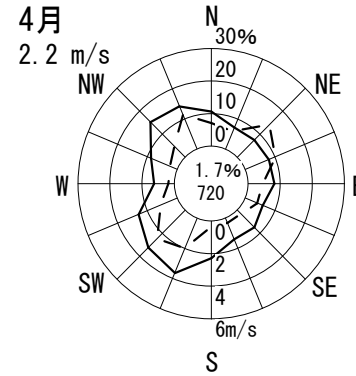
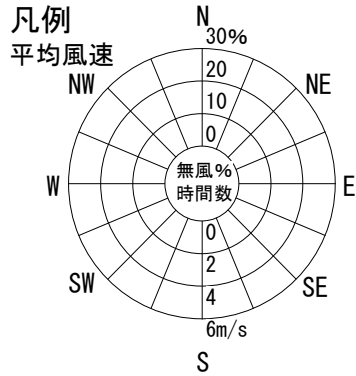
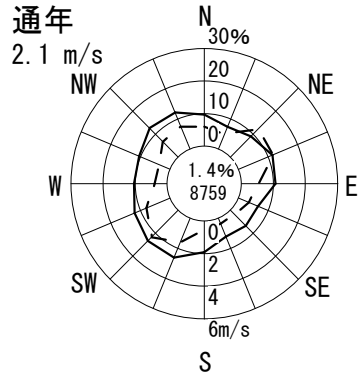

風配図 - 月別

測定局：王仁公園

2011年4月～2012年3月 1～24 時

風向風速計高さ 8.0 m

--- 出現頻度

— 平均風速

円内 無風%
測定時間数

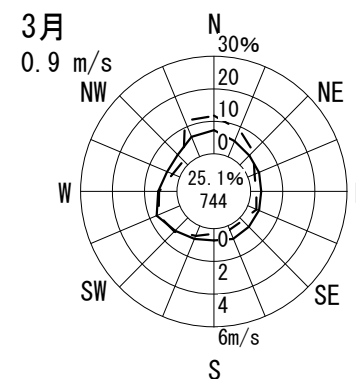
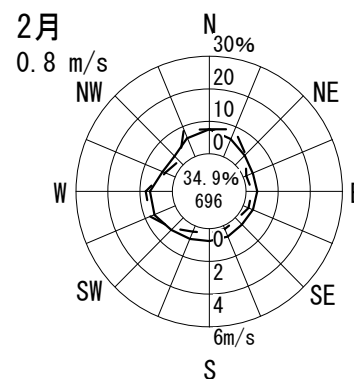
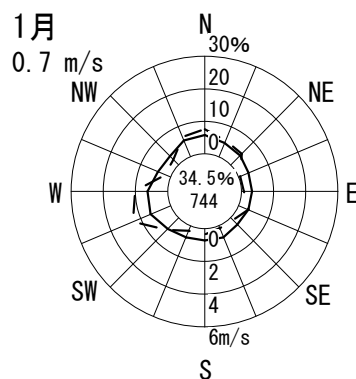
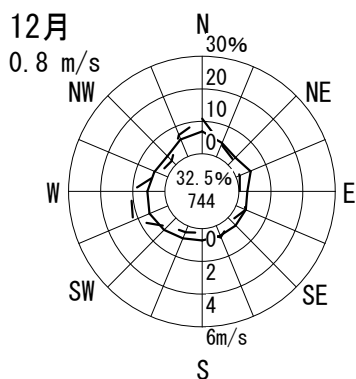
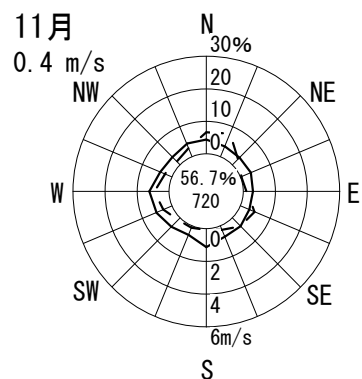
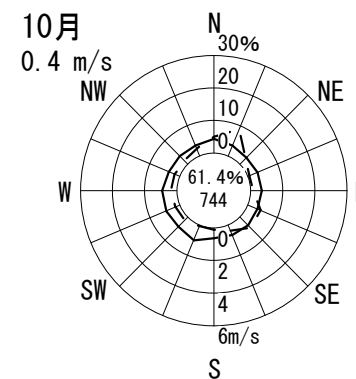
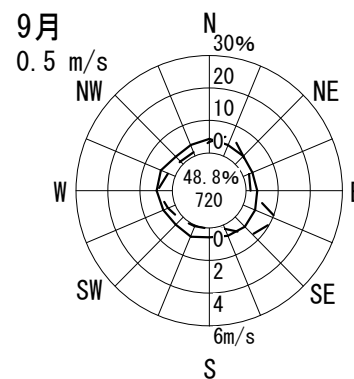
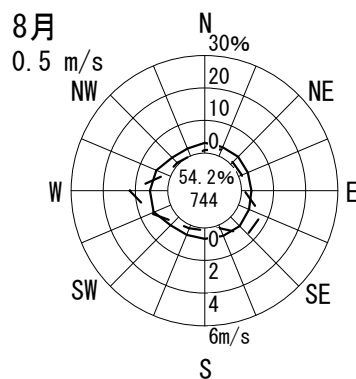
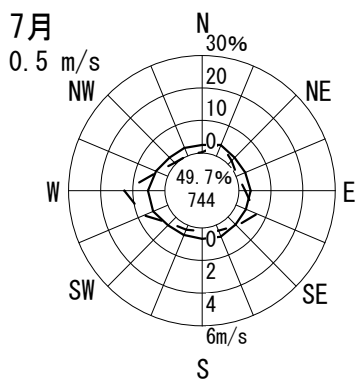
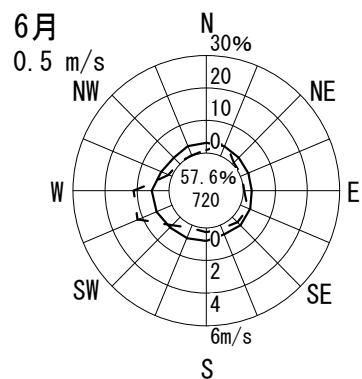
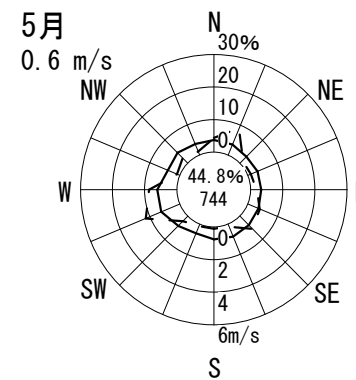
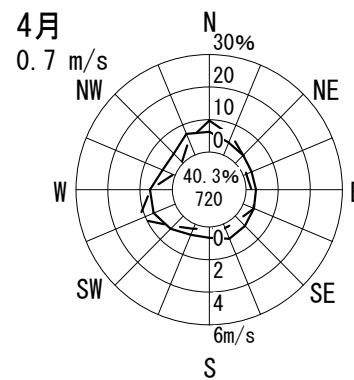
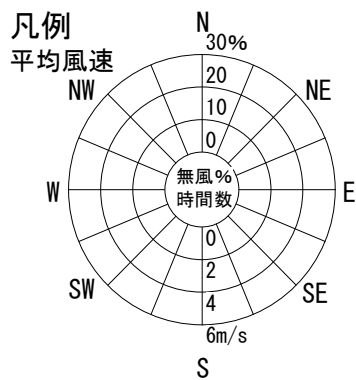
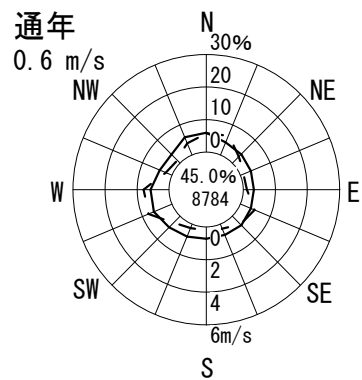

風配図 - 月別

測定局：茨木市役所

2011年4月～2012年3月 1～24 時

風向風速計高さ 43.6 m

--- 出現頻度
—— 平均風速

円内 無風%
測定時間数

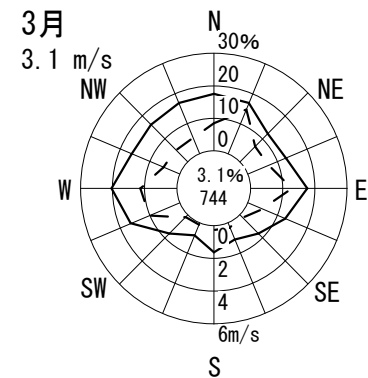
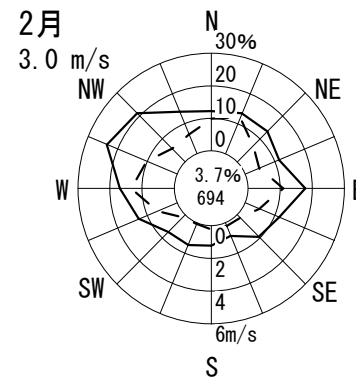
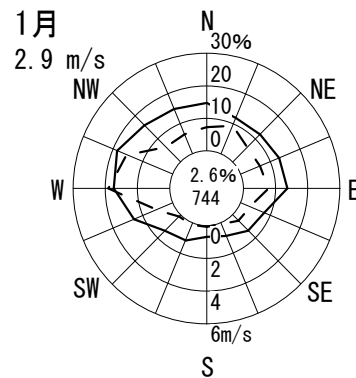
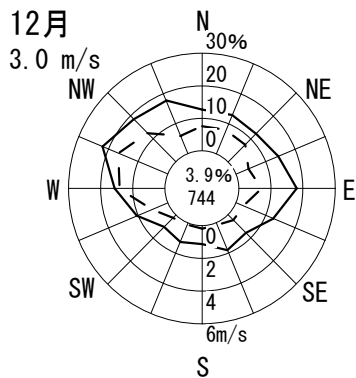
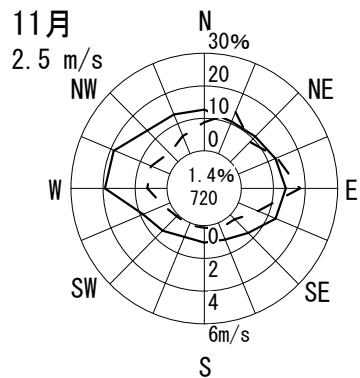
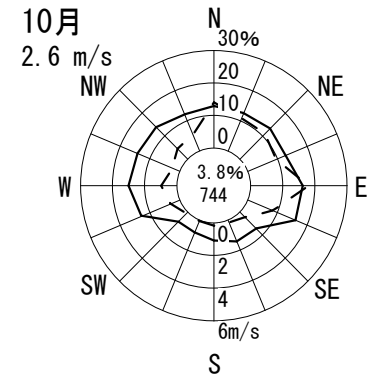
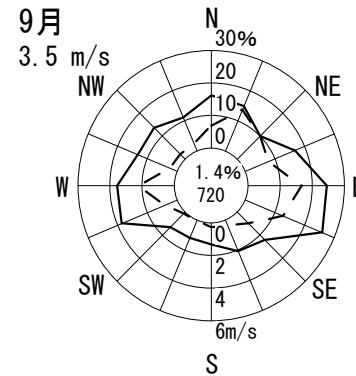
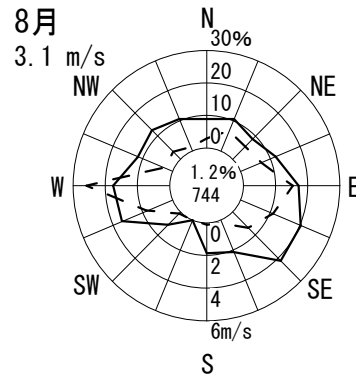
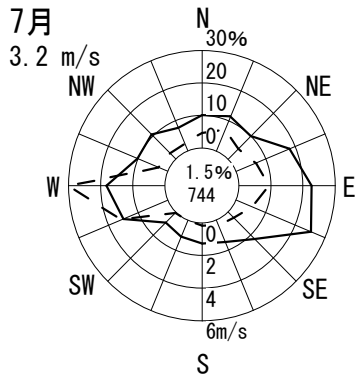
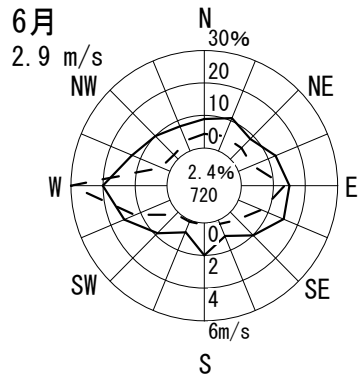
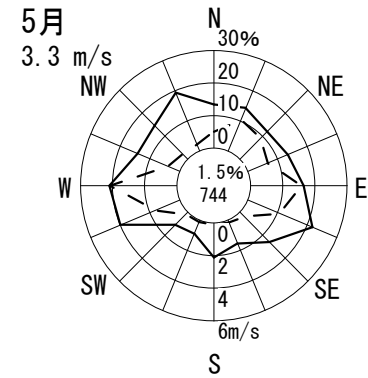
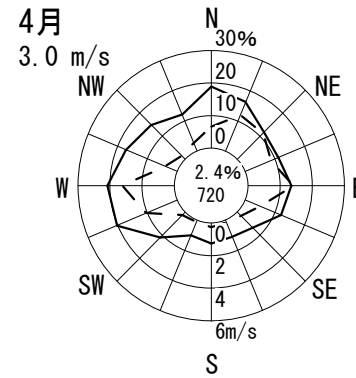
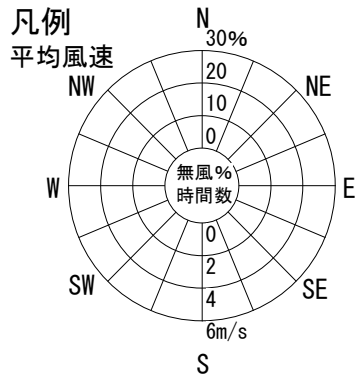
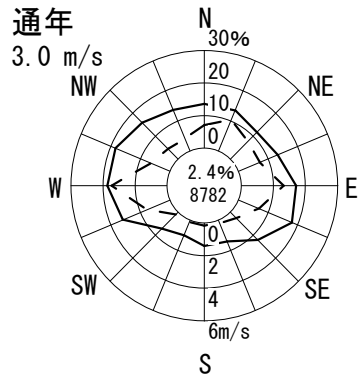

風配図 - 月別

測定局：耳原小学校

2011年4月～2012年3月 1～24 時

風向風速計高さ 12.0 m

--- 出現頻度

— 平均風速

円内 無風%
測定時間数

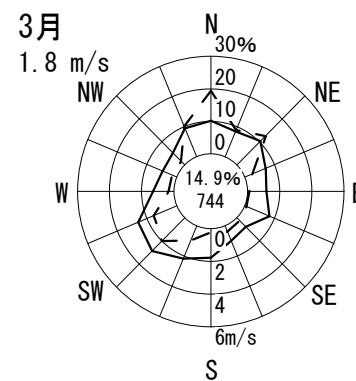
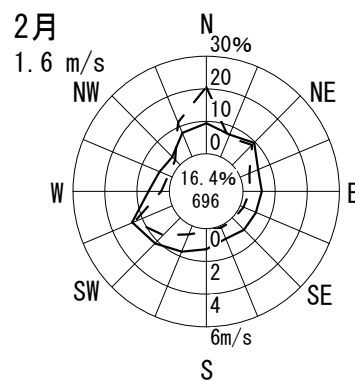
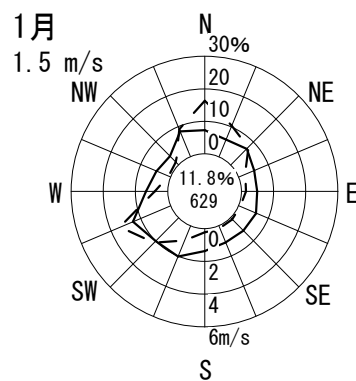
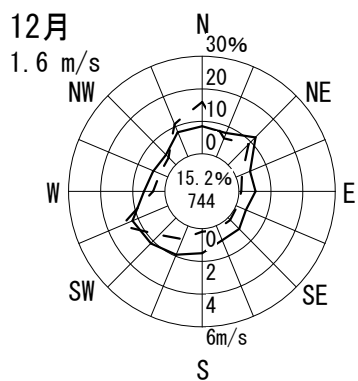
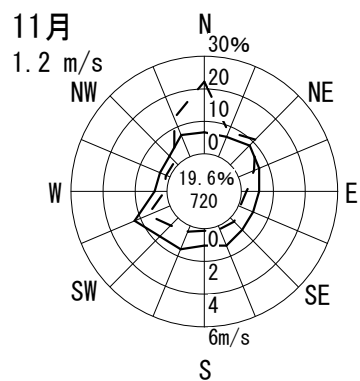
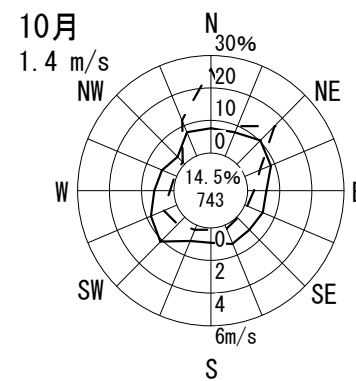
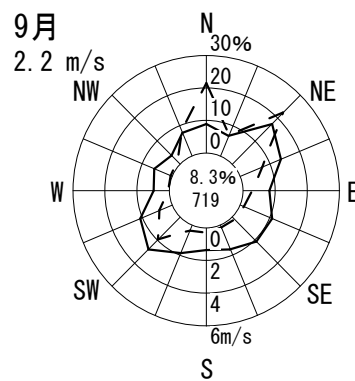
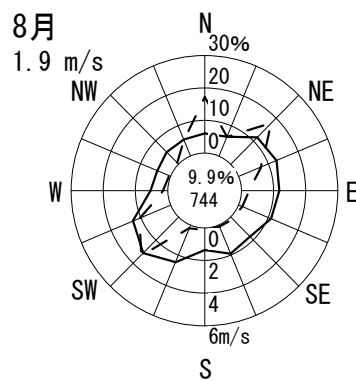
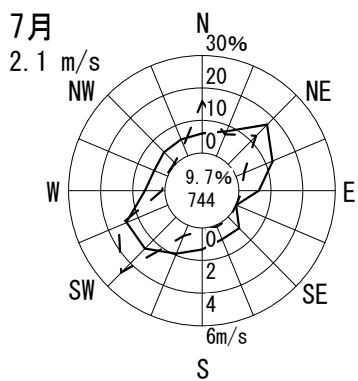
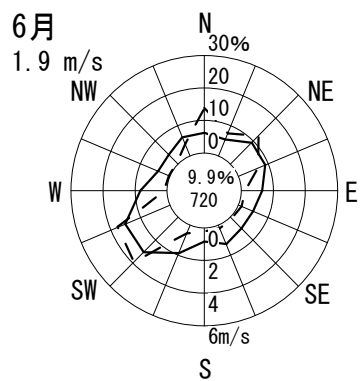
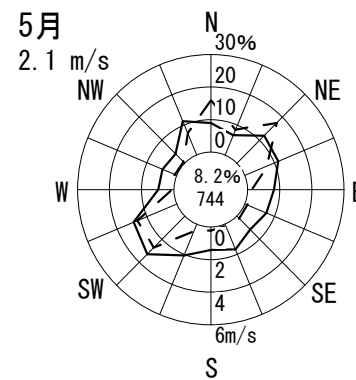
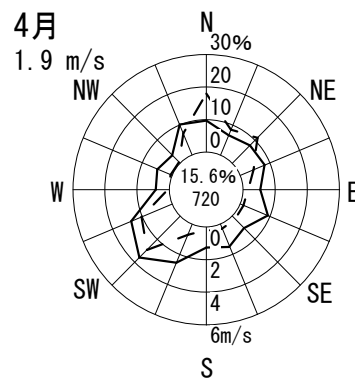
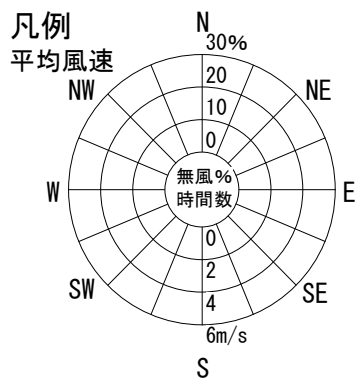
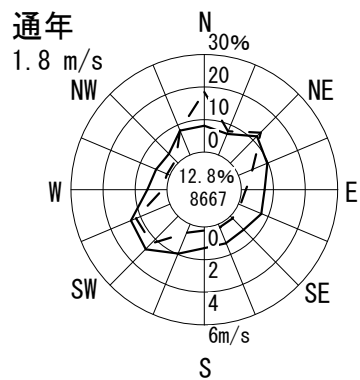

風配図 - 月別

測定局：八尾保健所

2011年4月～2012年3月 1～24 時

風向風速計高さ 16.3 m

--- 出現頻度
—— 平均風速

円内 無風%
測定時間数

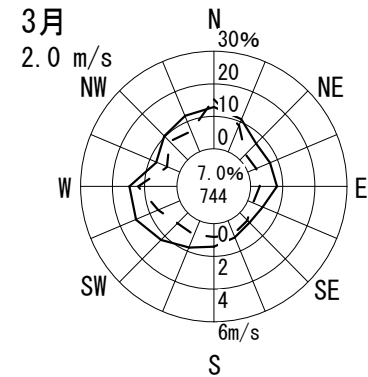
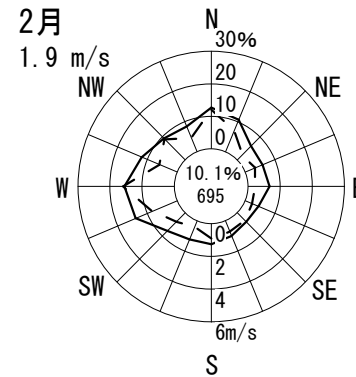
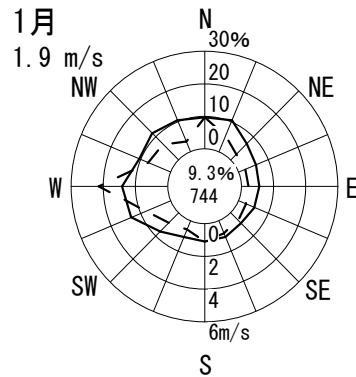
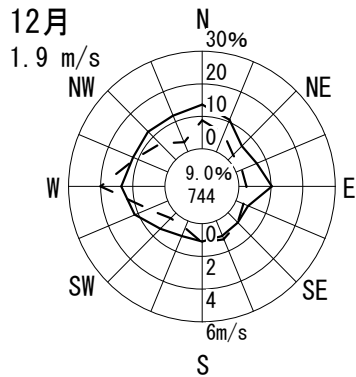
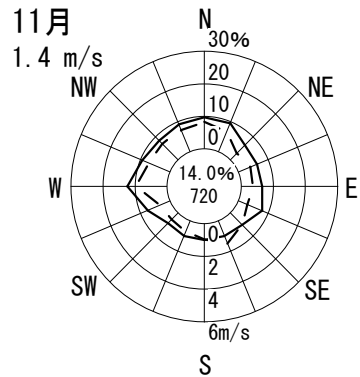
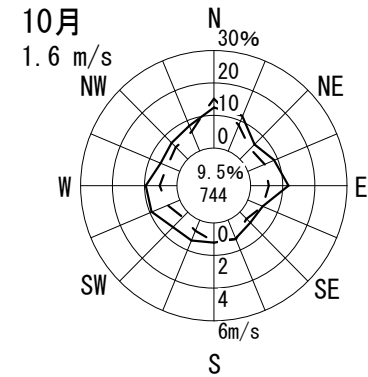
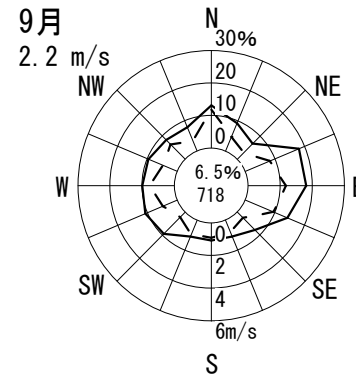
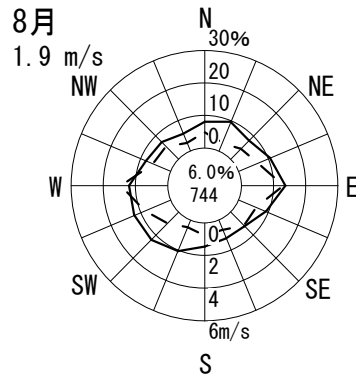
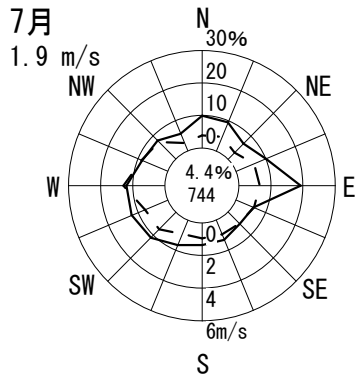
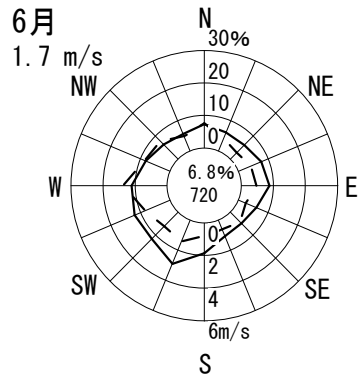
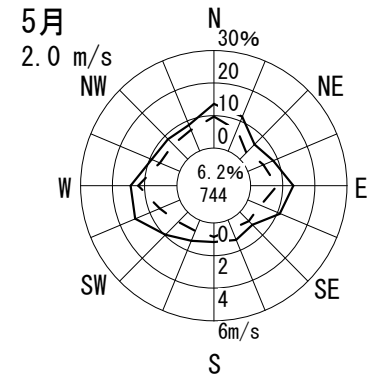
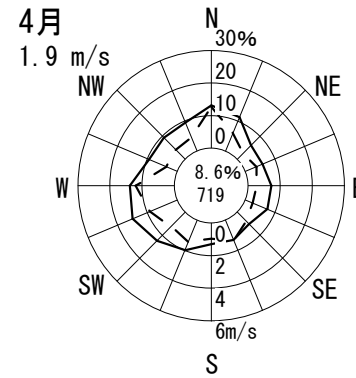
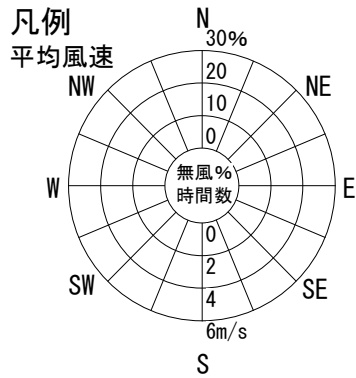
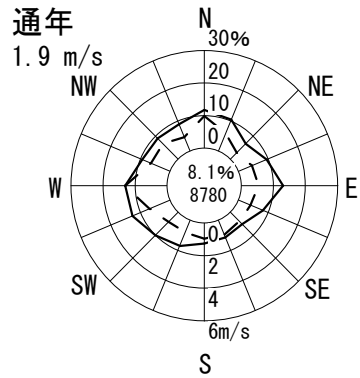

風配図 - 月別

測定局：水越

2011年4月～2012年3月 1～24 時
風向風速計高さ 6.0 m

--- 出現頻度
—— 平均風速

円内 無風%
測定時間数

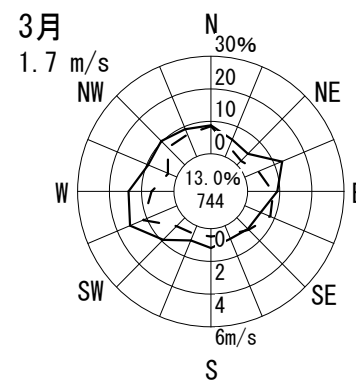
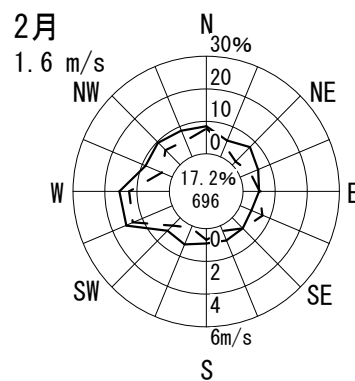
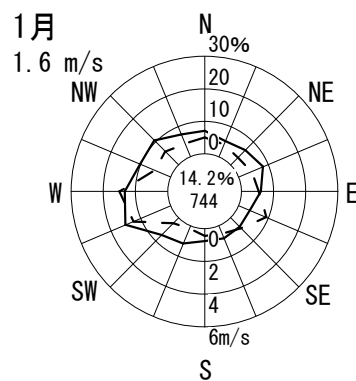
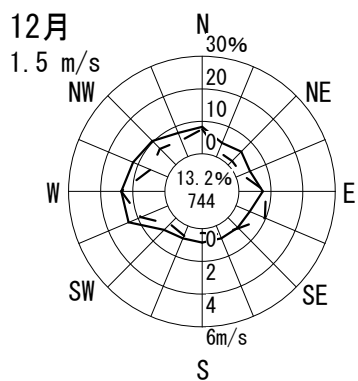
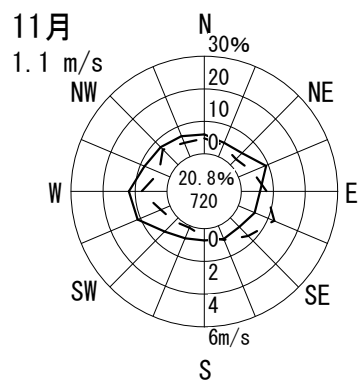
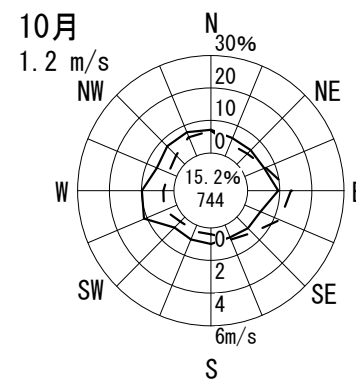
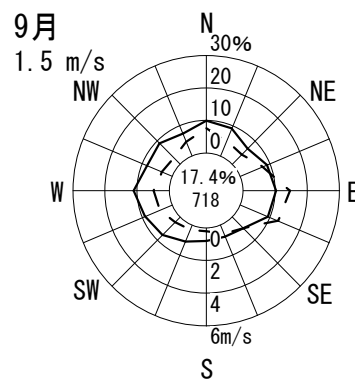
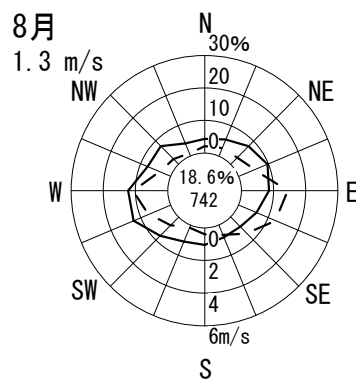
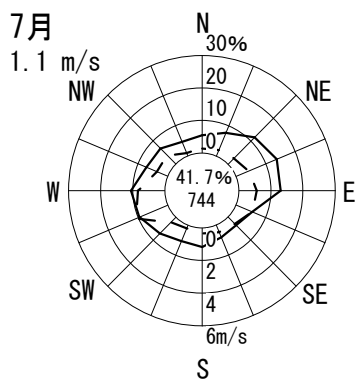
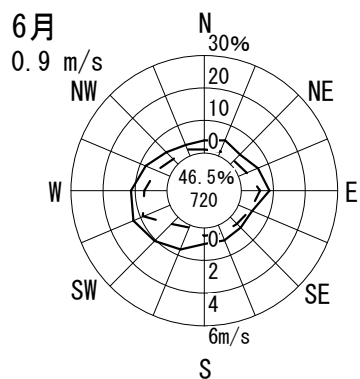
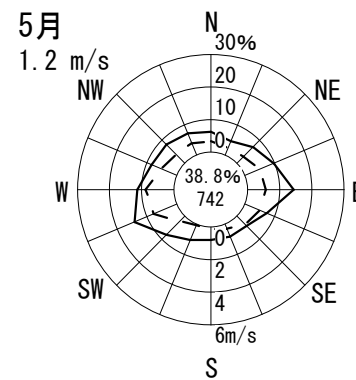
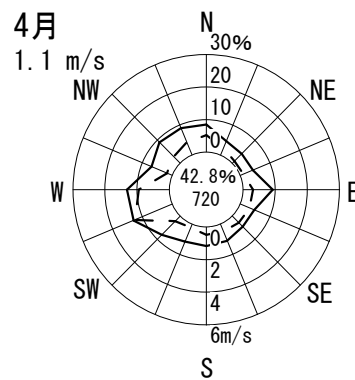
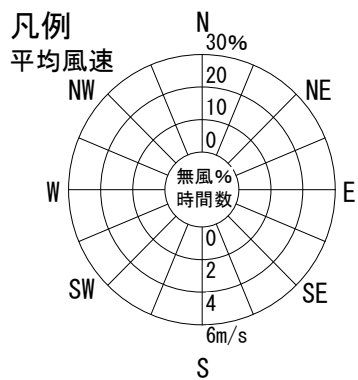
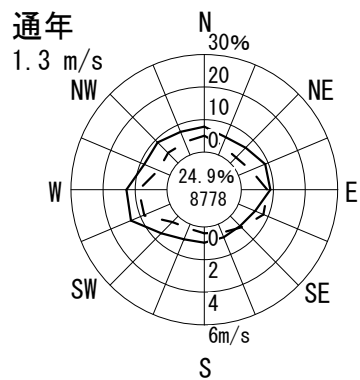

風配図 - 月別

測定局：佐野中学校

2011年4月～2012年3月 1～24 時

風向風速計高さ 15.2 m

--- 出現頻度

— 平均風速

円内 無風%
測定時間数

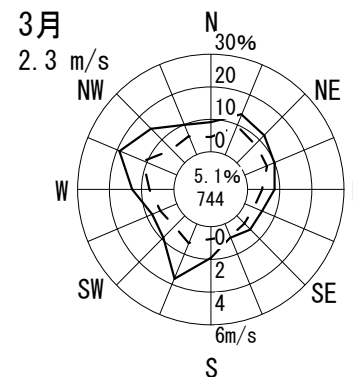
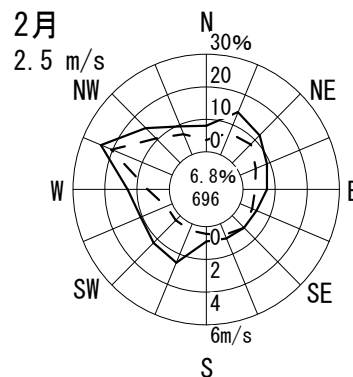
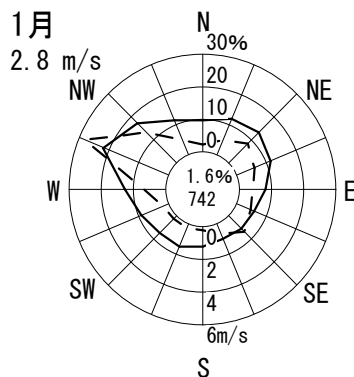
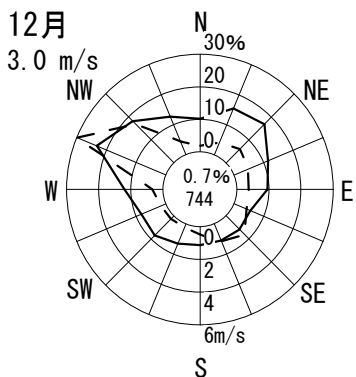
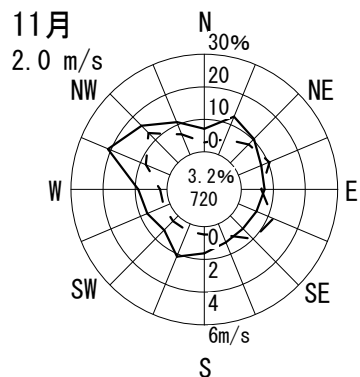
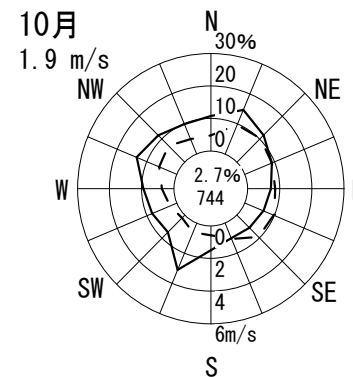
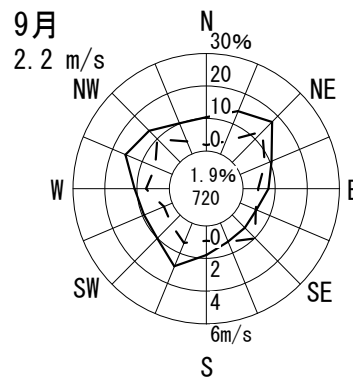
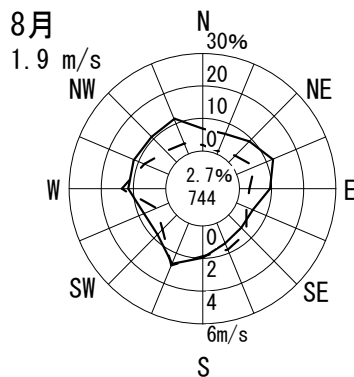
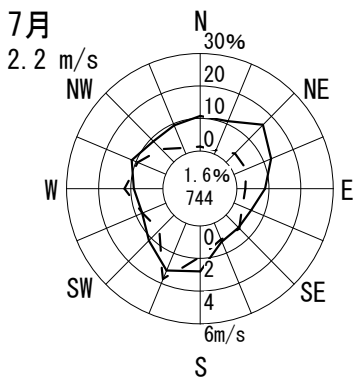
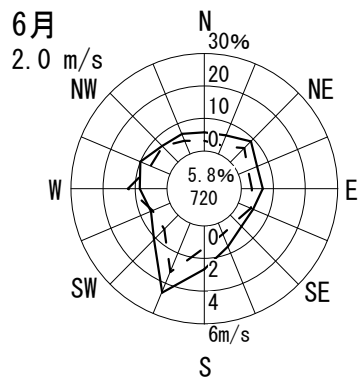
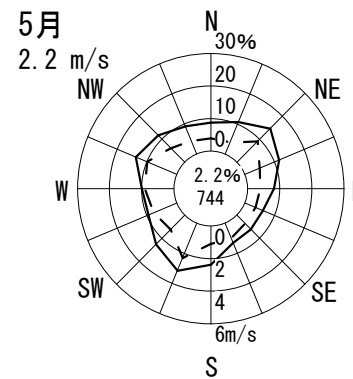
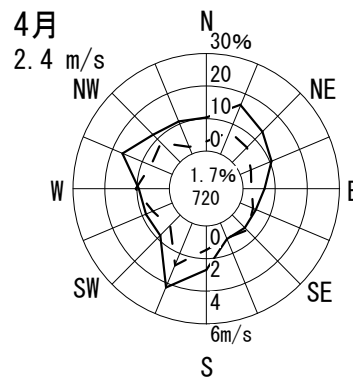
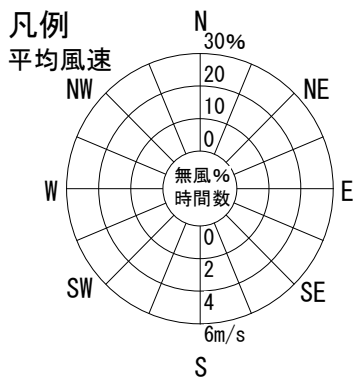
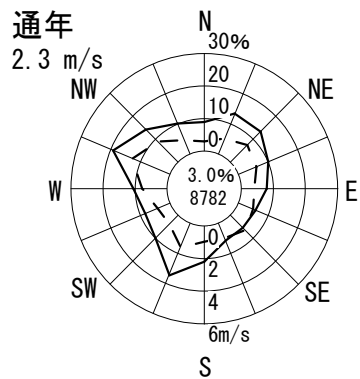

風配図 - 月別

測定局：富田林市役所

2011年4月～2012年3月 1～24 時

風向風速計高さ 34.6 m

--- 出現頻度

— 平均風速

円内 無風%
測定時間数

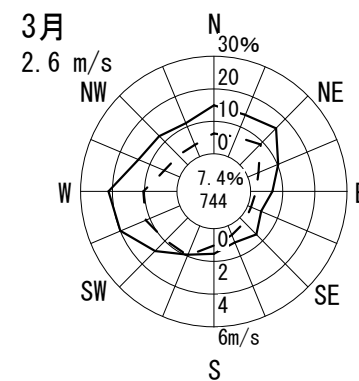
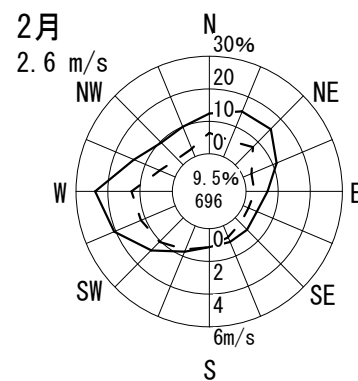
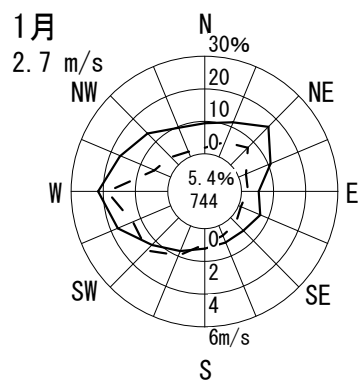
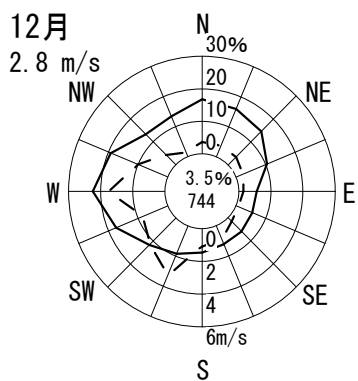
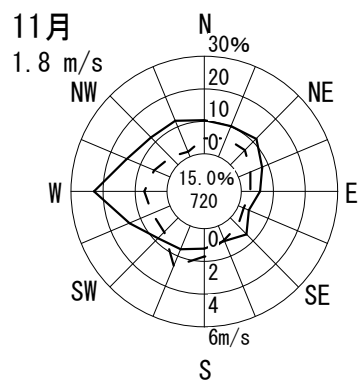
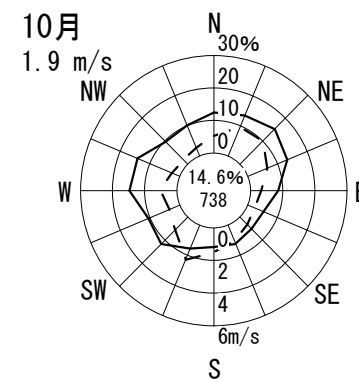
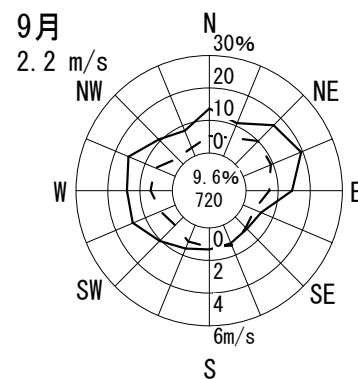
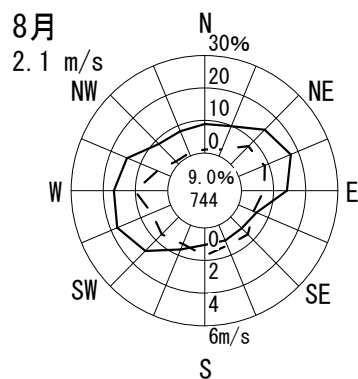
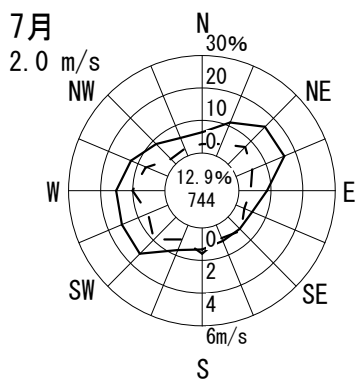
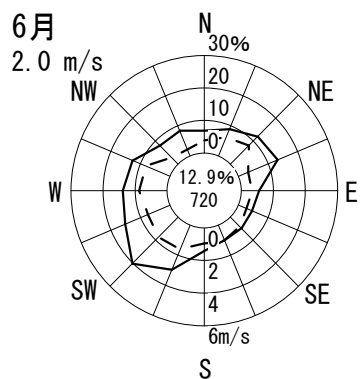
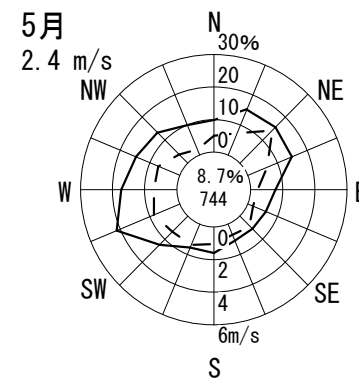
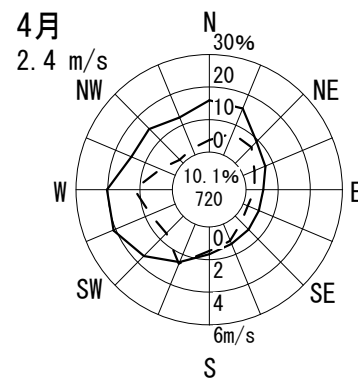
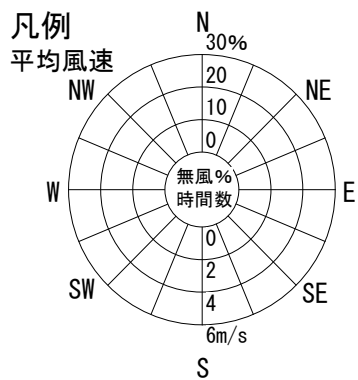
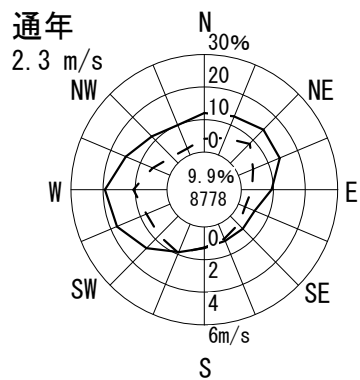

風配図 - 月別

測定局：寝屋川市役所

2011年4月～2012年3月 1～24 時

風向風速計高さ 29.0 m

--- 出現頻度
—— 平均風速

円内 無風%
測定時間数

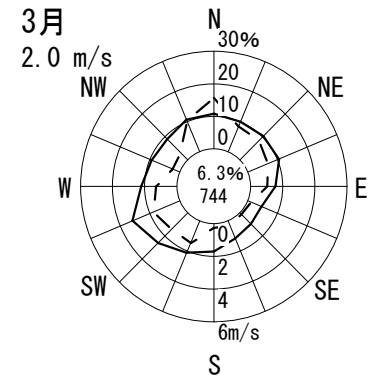
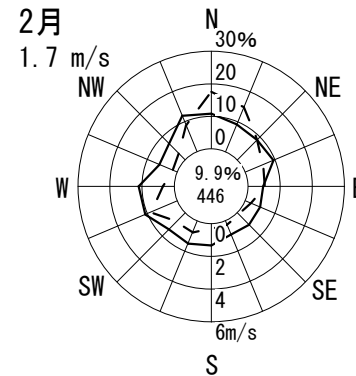
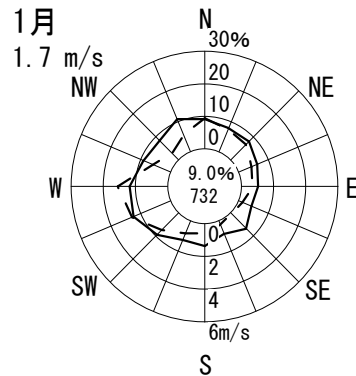
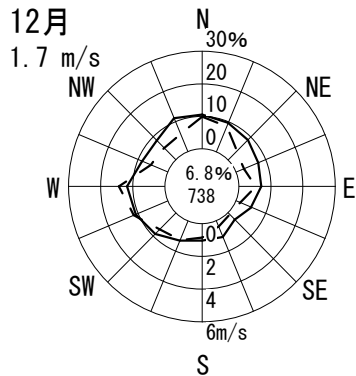
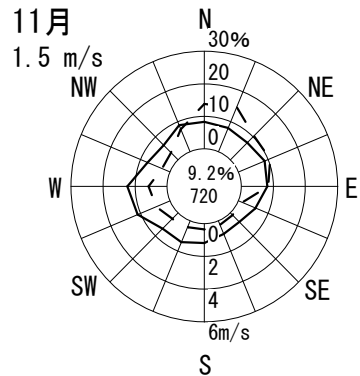
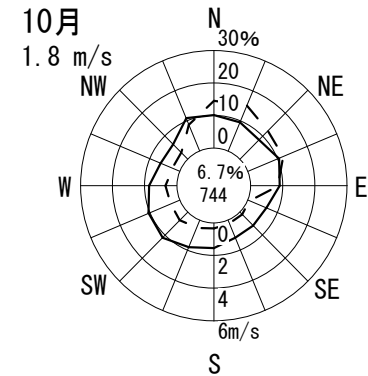
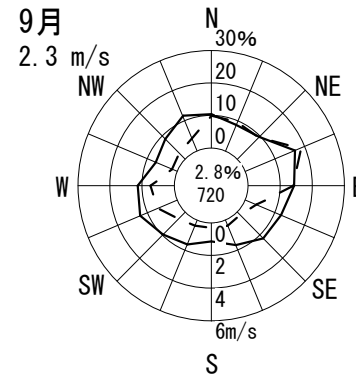
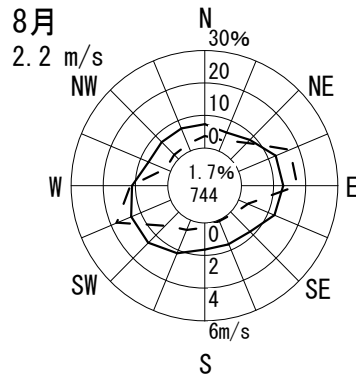
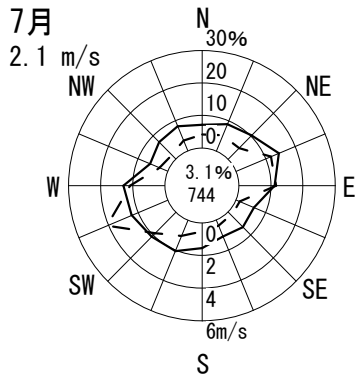
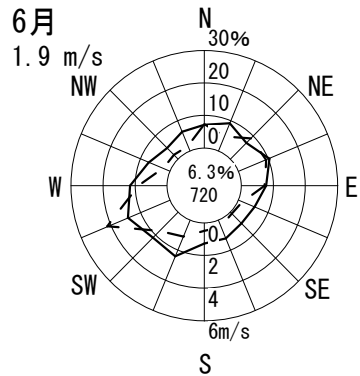
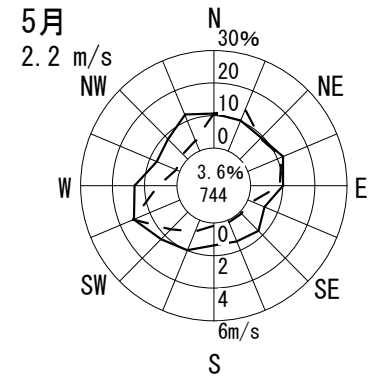
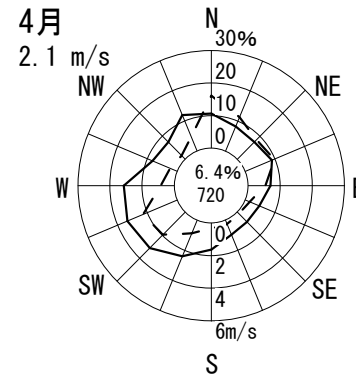
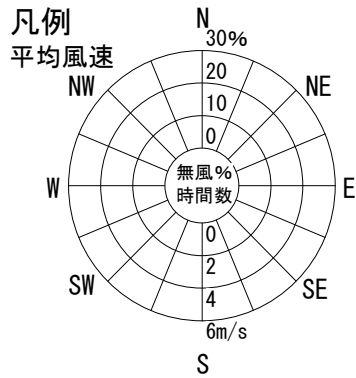
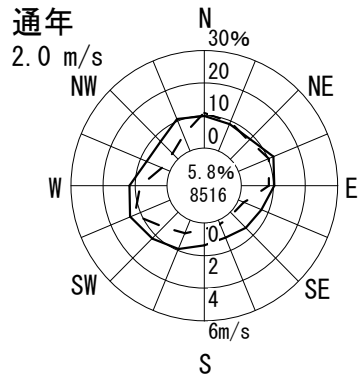

風配図 - 月別

測定局：成田

2011年4月～2012年3月 1～24 時
風向風速計高さ 12.0 m

--- 出現頻度
—— 平均風速

円内 無風%
測定時間数

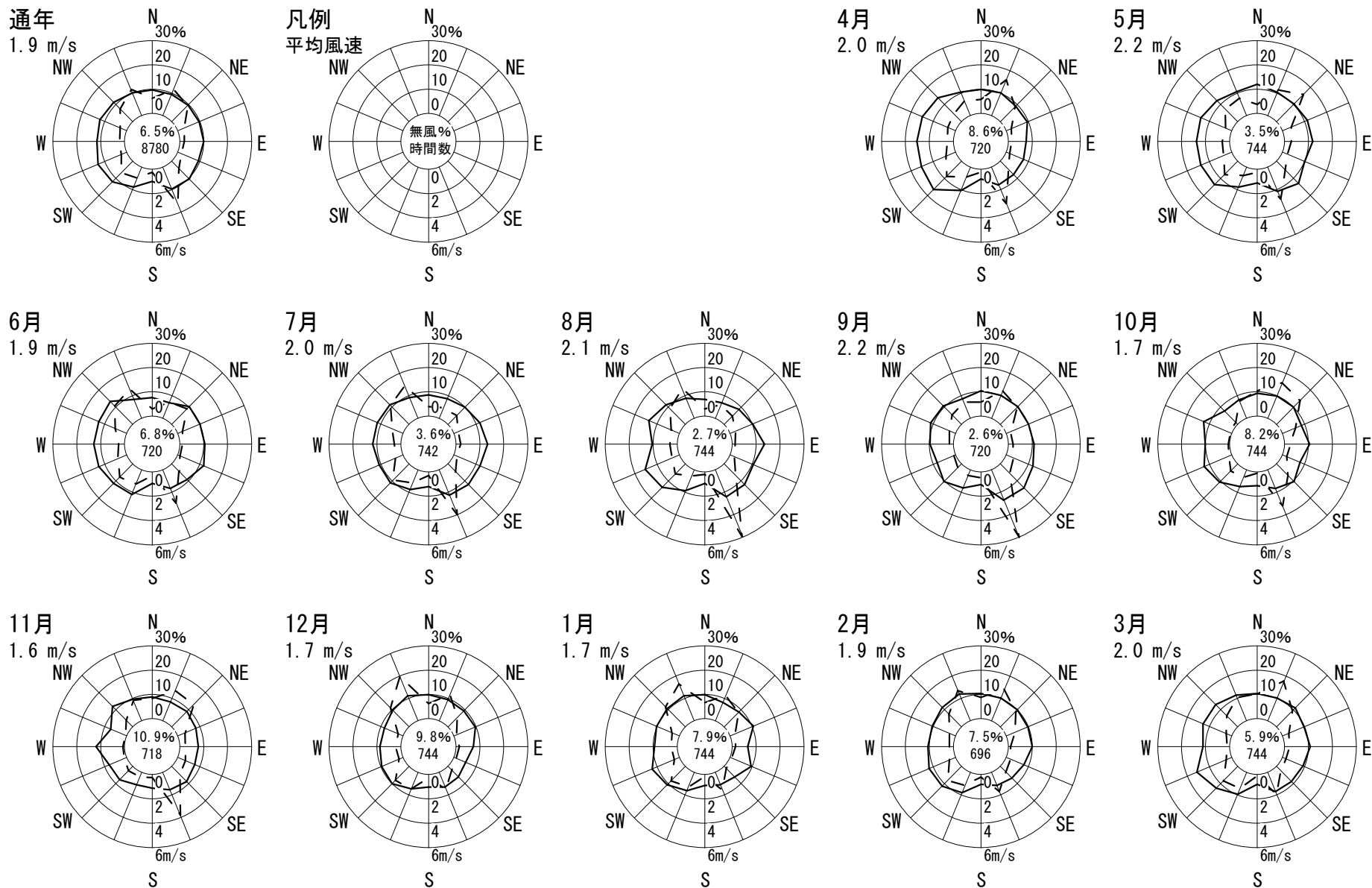

風配図 - 月別

測定局：三日市公民館

2011年4月～2012年3月 1～24 時

風向風速計高さ 13.3 m

--- 出現頻度

— 平均風速

円内 無風%
測定時間数

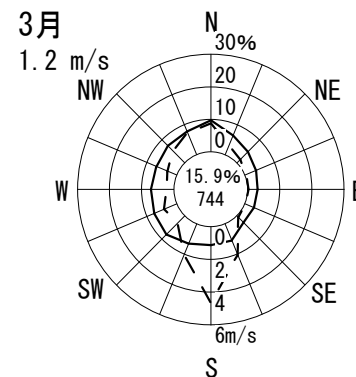
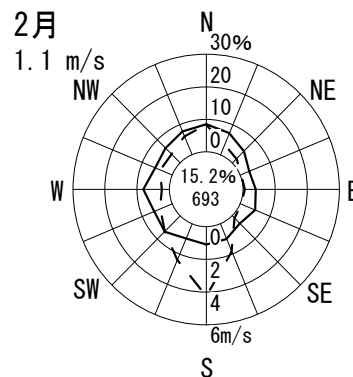
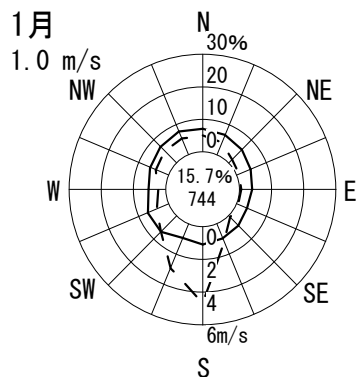
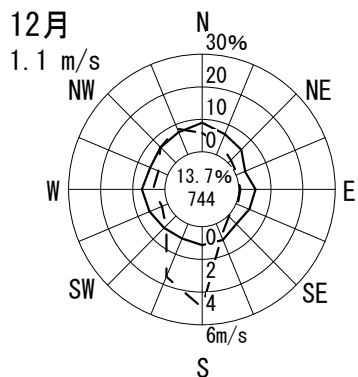
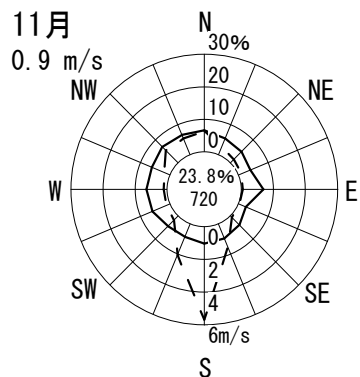
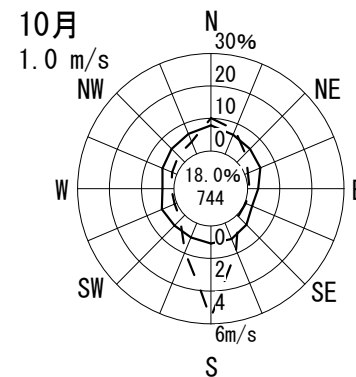
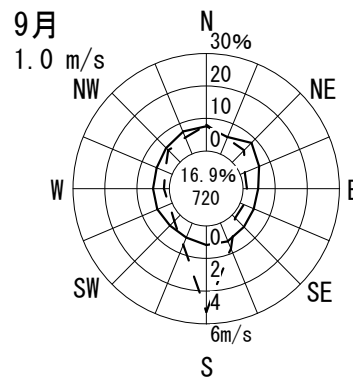
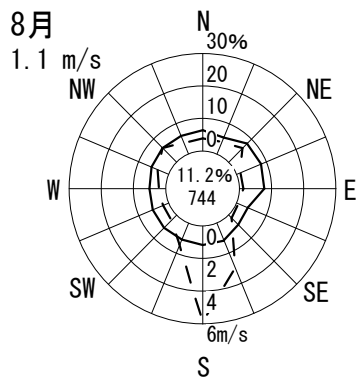
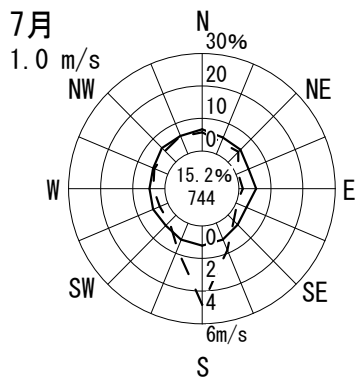
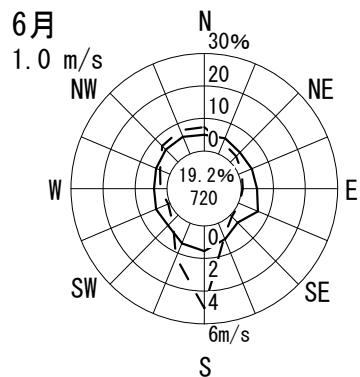
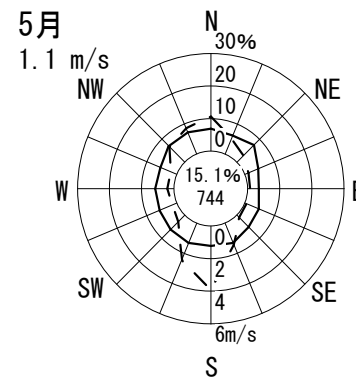
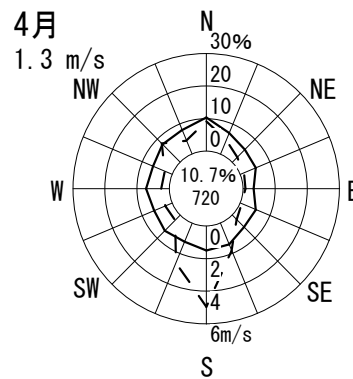
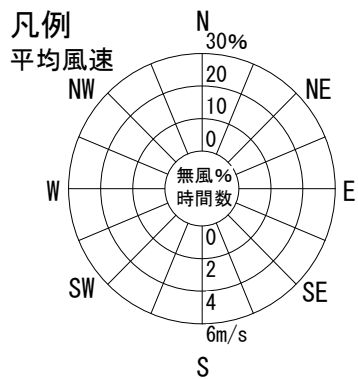
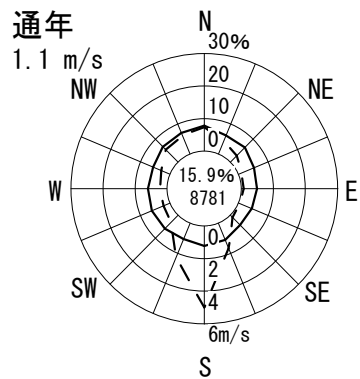

風配図 - 月別

測定局：大塚高校

2011年4月～2012年3月 1～24 時

風向風速計高さ 10.0 m

--- 出現頻度

— 平均風速

○内 無風%
測定時間数

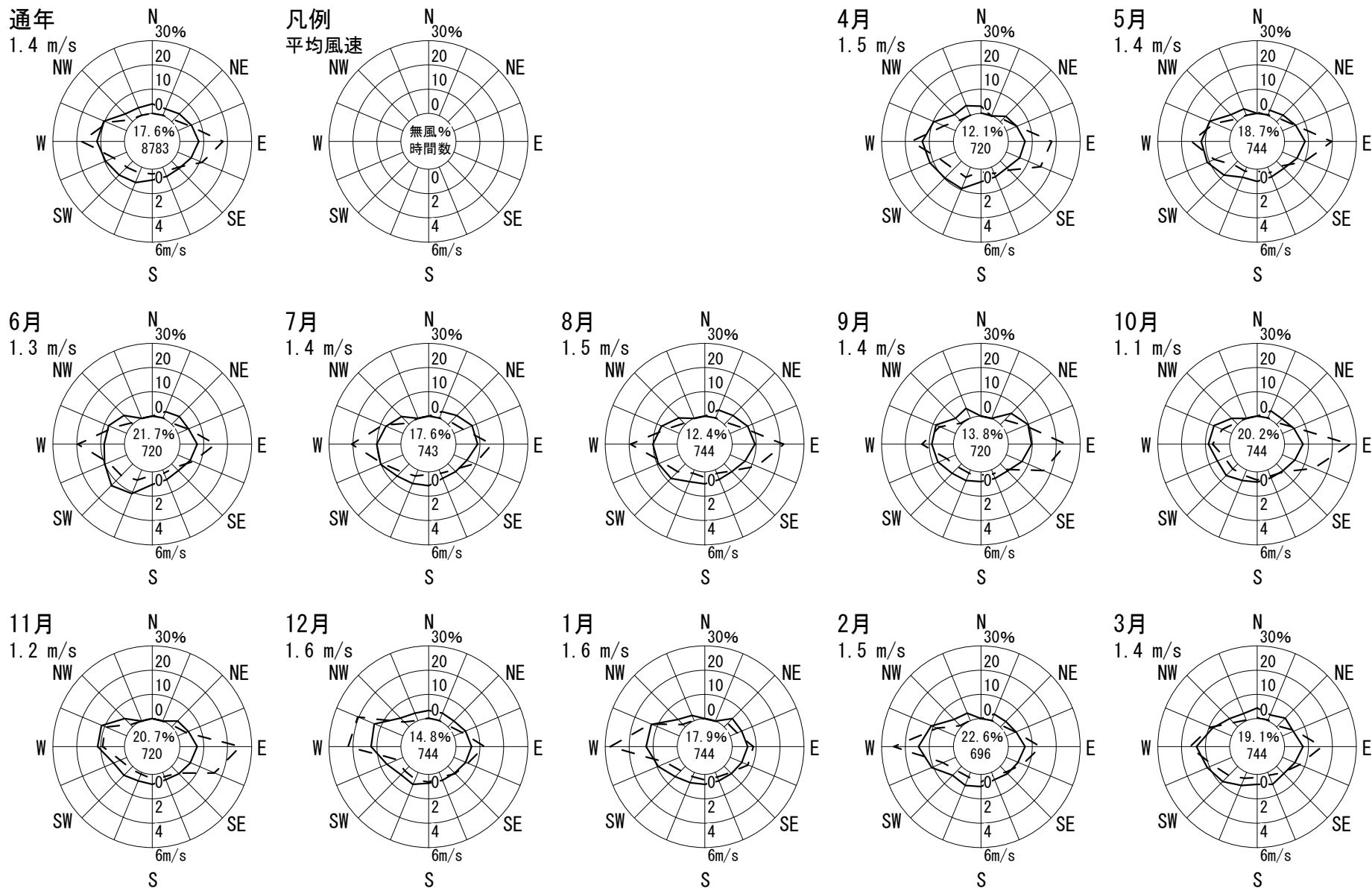

風配図 - 月別

測定局：大東市役所

2011年4月～2012年3月 1～24 時

風向風速計高さ 26.9 m

--- 出現頻度

— 平均風速

円内 無風%
測定時間数

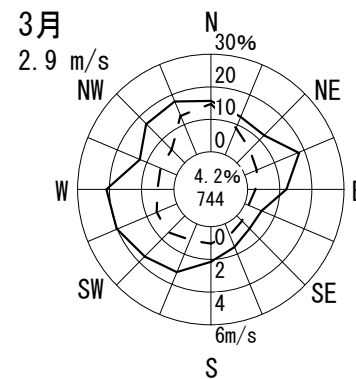
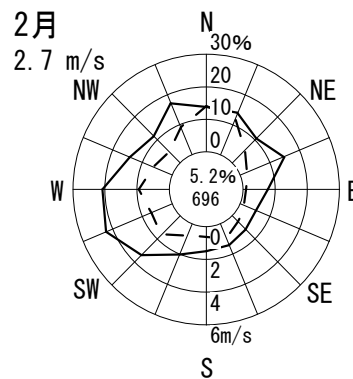
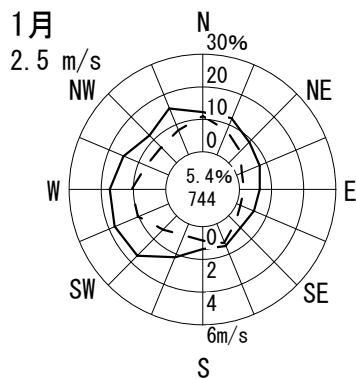
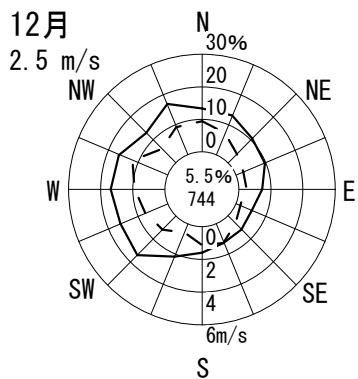
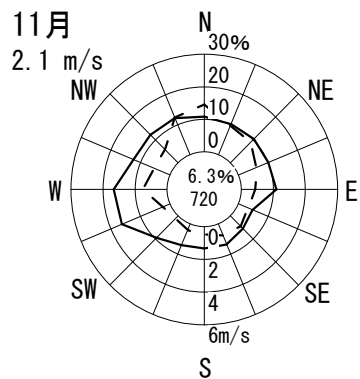
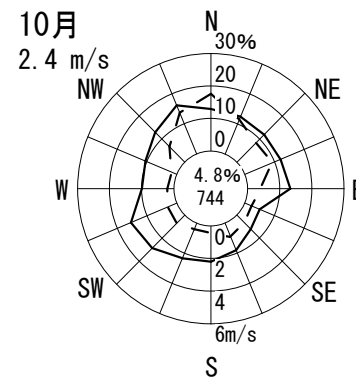
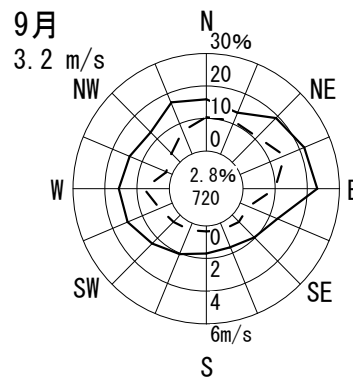
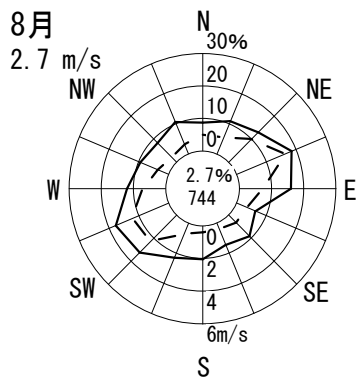
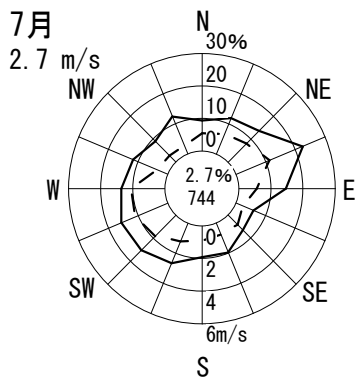
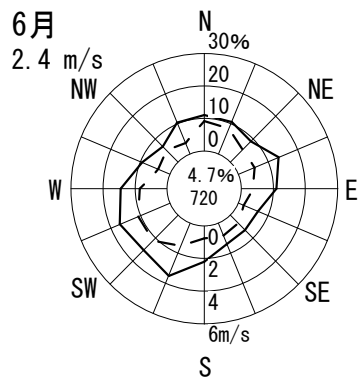
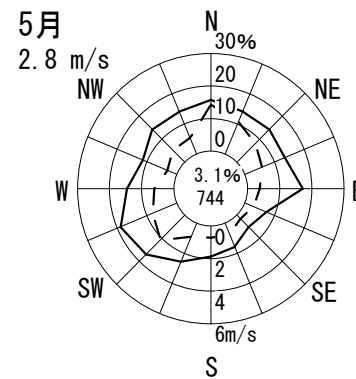
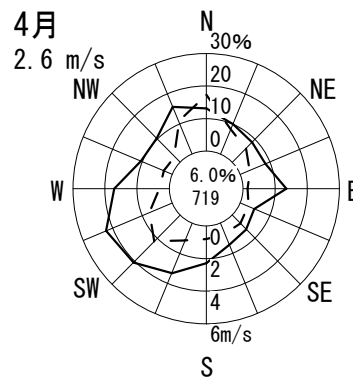
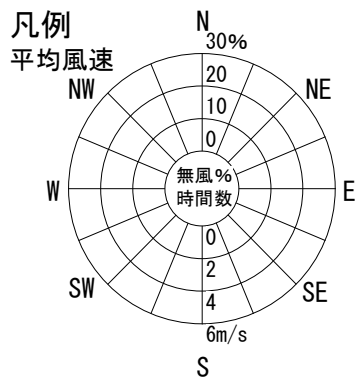
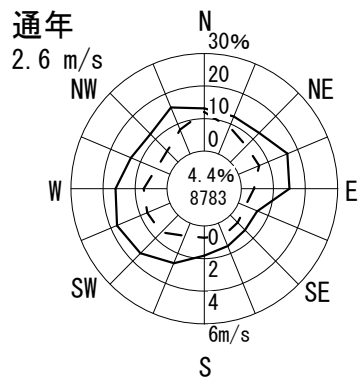

風配図 - 月別

測定局：緑ヶ丘小学校

2011年4月～2012年3月 1～24 時

風向風速計高さ 17.8 m

--- 出現頻度

— 平均風速

円内 無風%
測定時間数

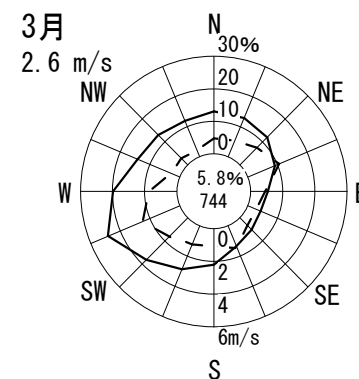
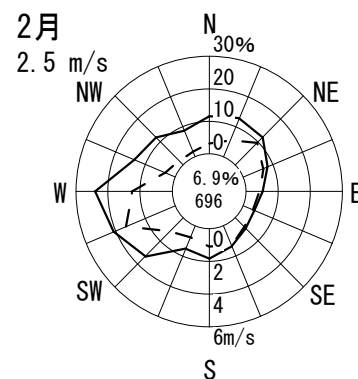
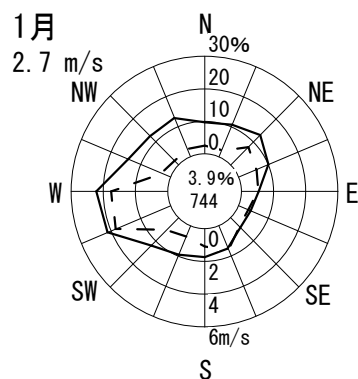
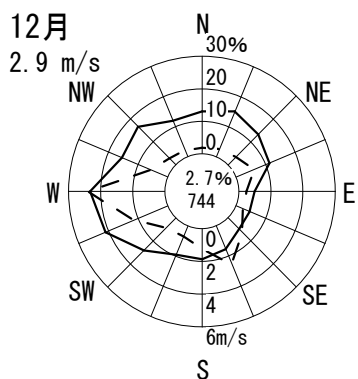
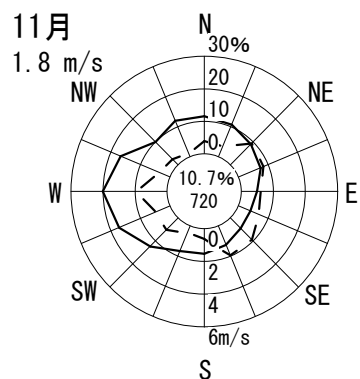
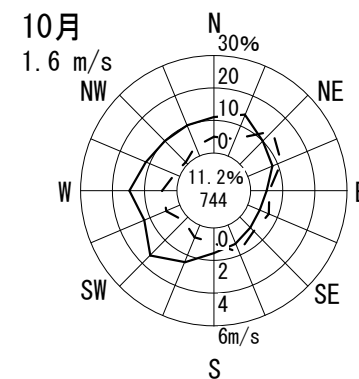
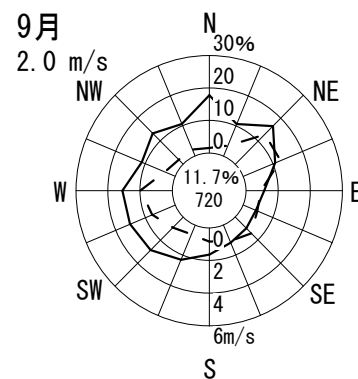
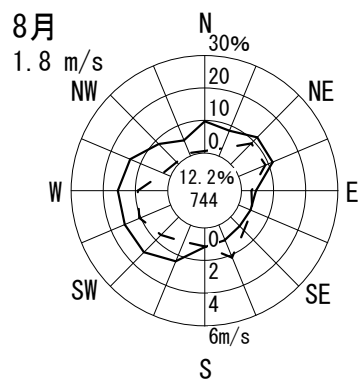
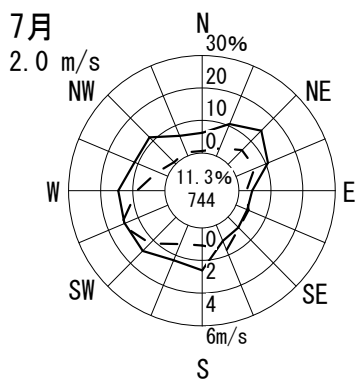
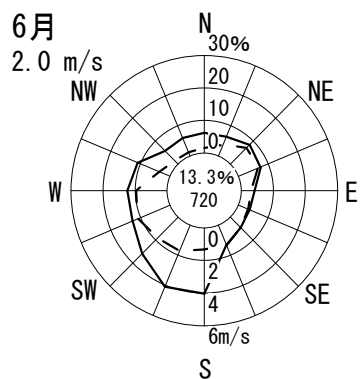
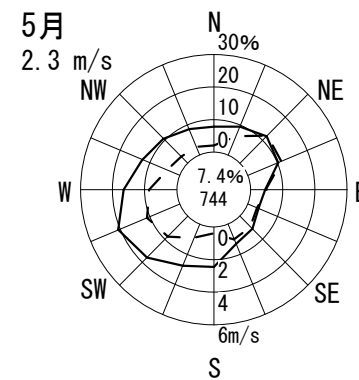
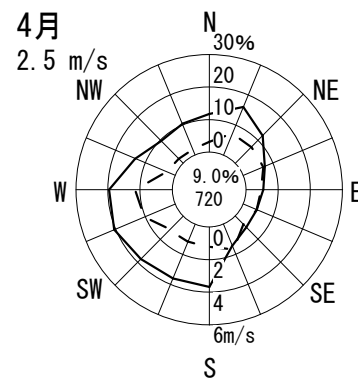
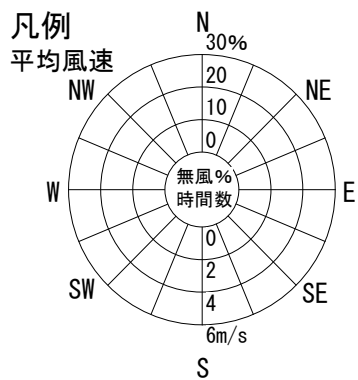
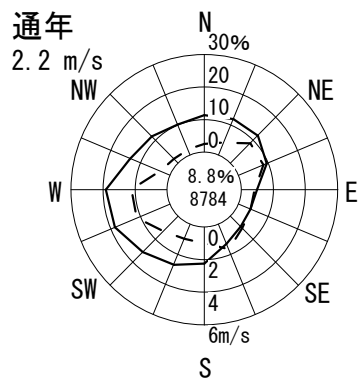

風配図 - 月別

測定局：府立修徳学院

2011年4月～2012年3月 1～24 時

風向風速計高さ 15.1 m

--- 出現頻度

— 平均風速

円内 無風%
測定時間数

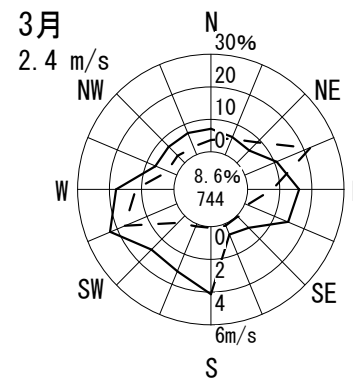
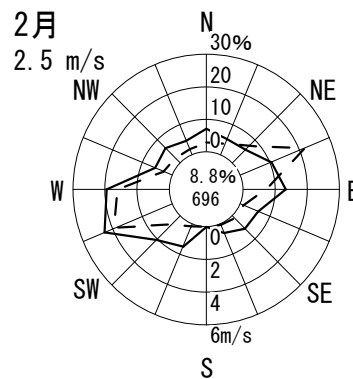
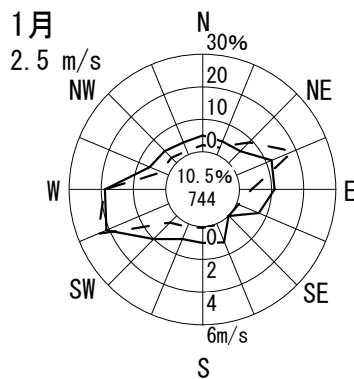
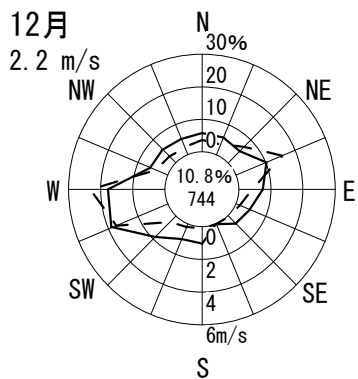
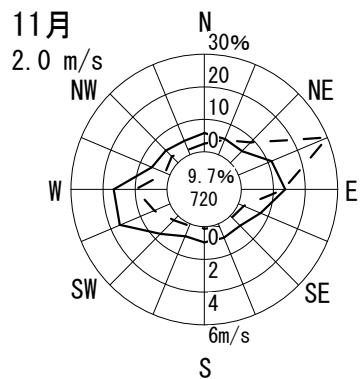
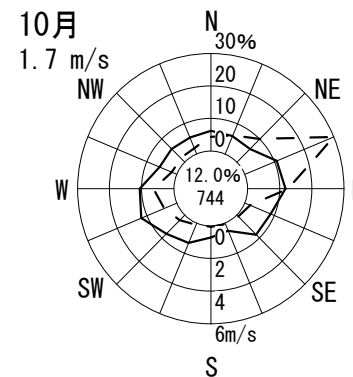
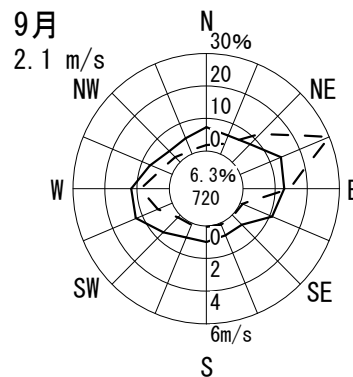
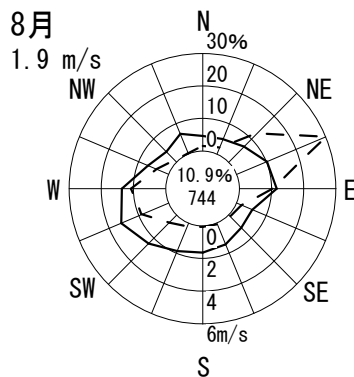
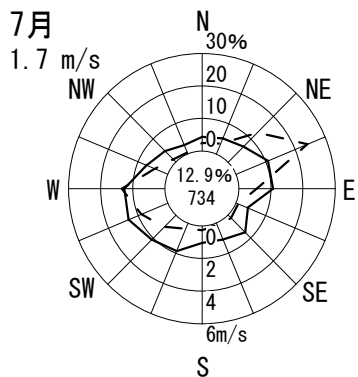
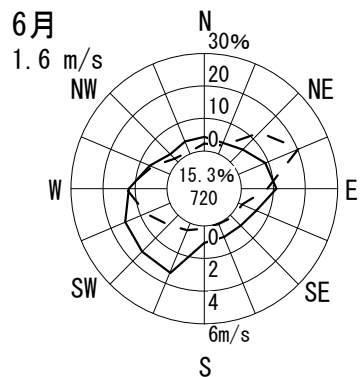
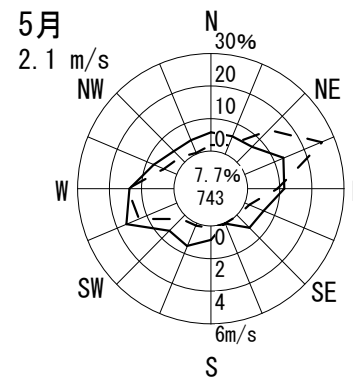
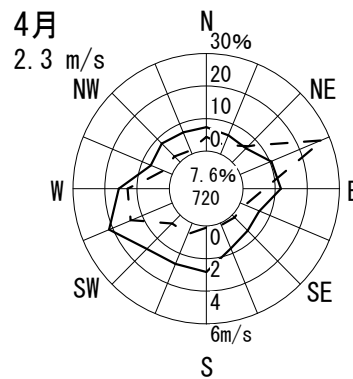
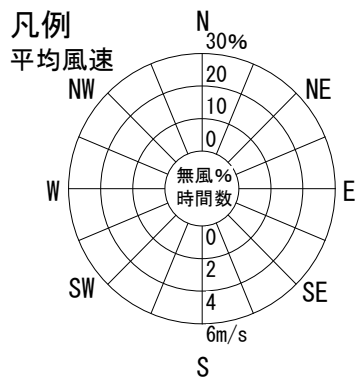
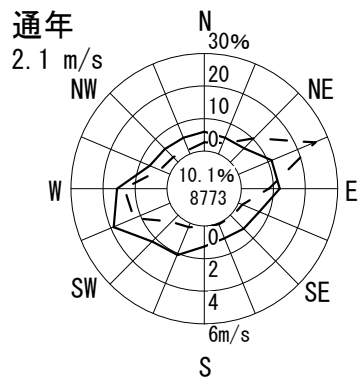

風配図 - 月別

測定局：柏原市役所

2011年4月～2012年3月 1～24 時

風向風速計高さ 23.0 m

--- 出現頻度

— 平均風速

円内 無風%
測定時間数

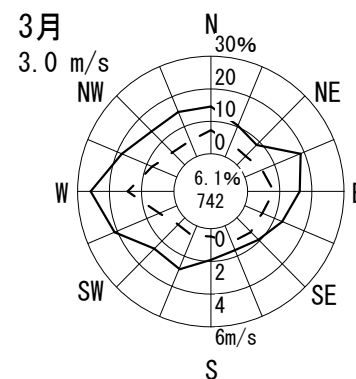
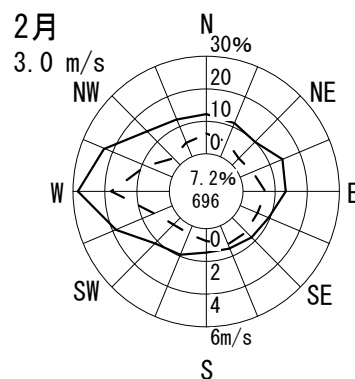
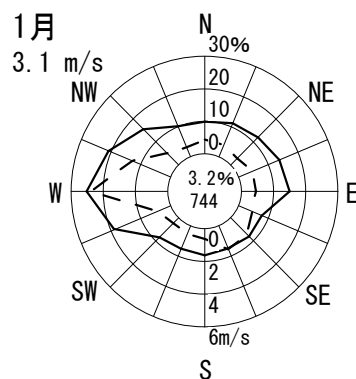
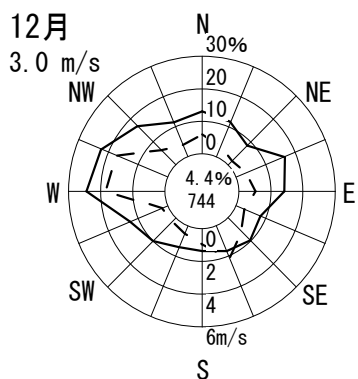
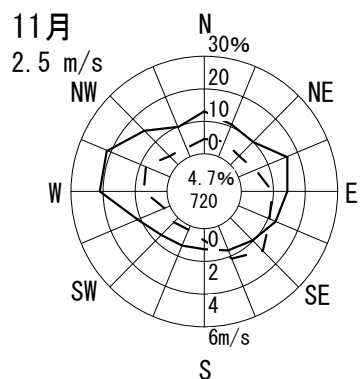
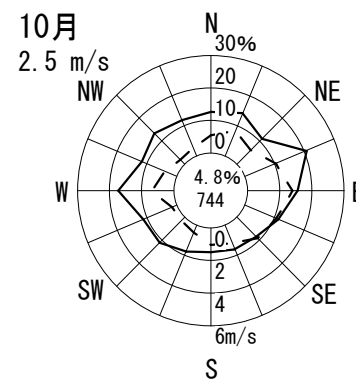
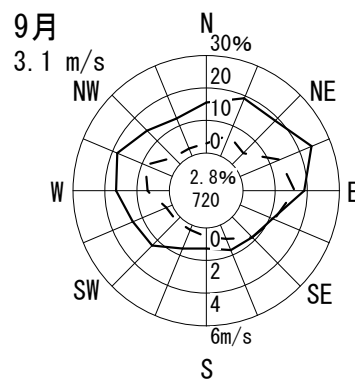
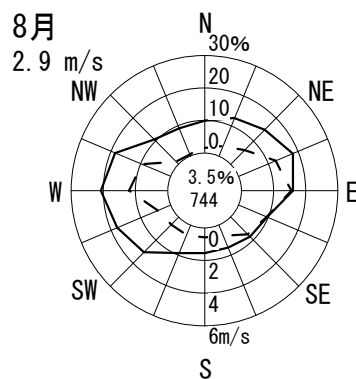
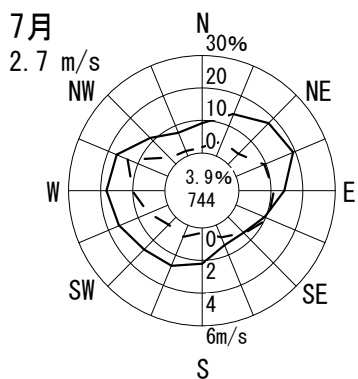
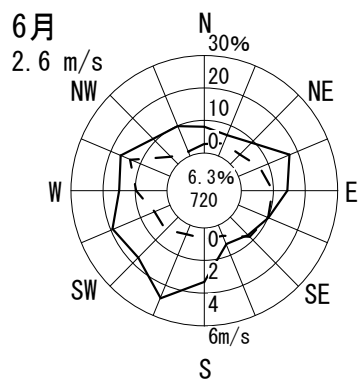
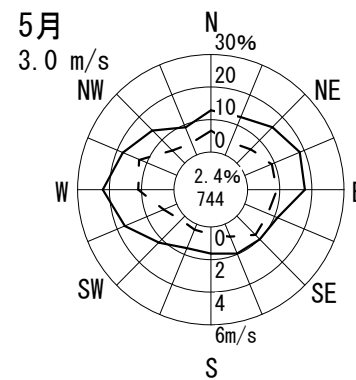
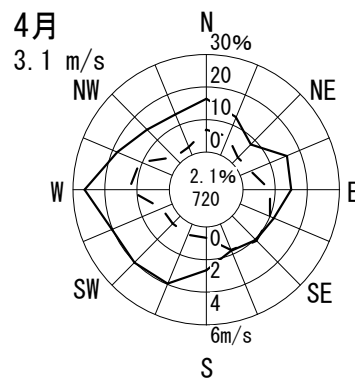
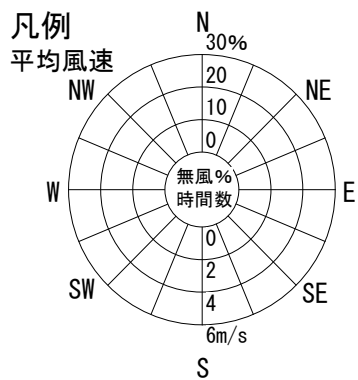
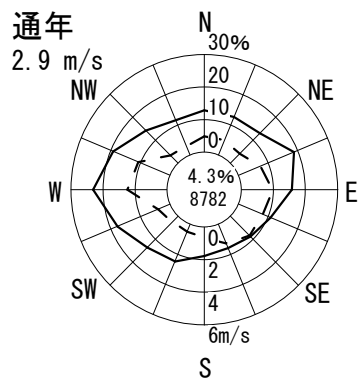

風配図 - 月別

測定局：門真市役所

2011年4月～2012年3月 1～24 時

風向風速計高さ 16.0 m

--- 出現頻度
—— 平均風速

円内 無風%
測定時間数

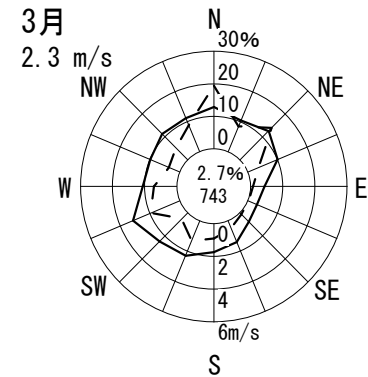
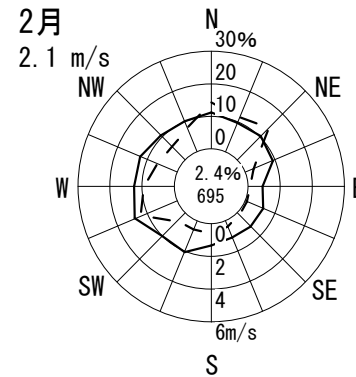
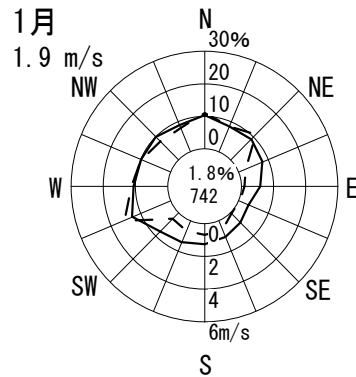
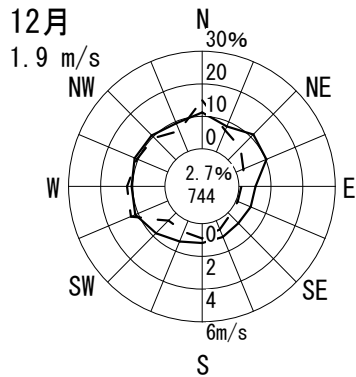
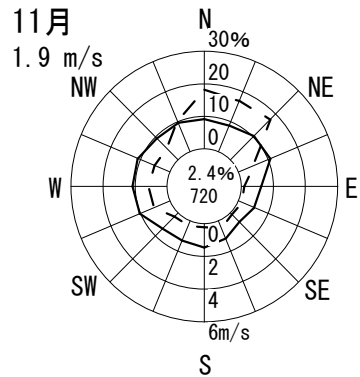
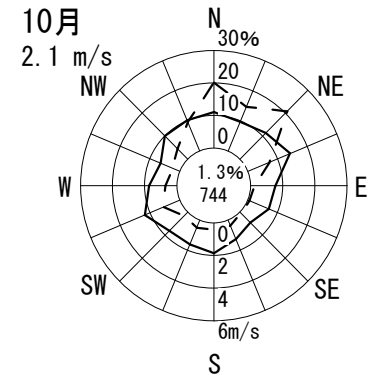
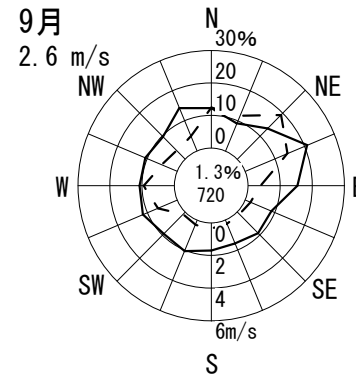
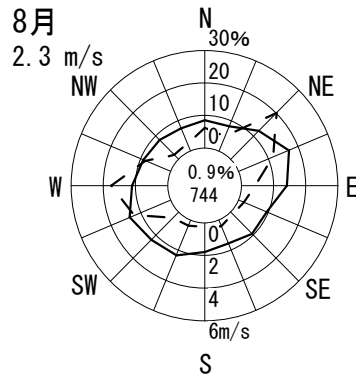
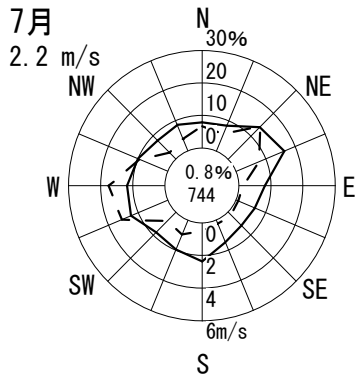
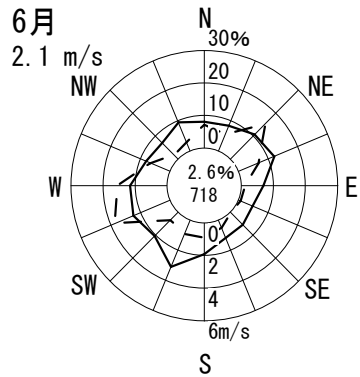
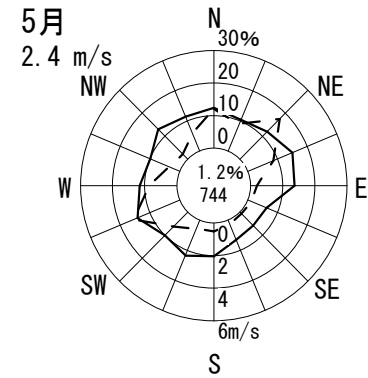
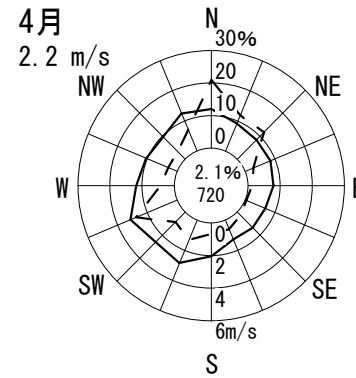
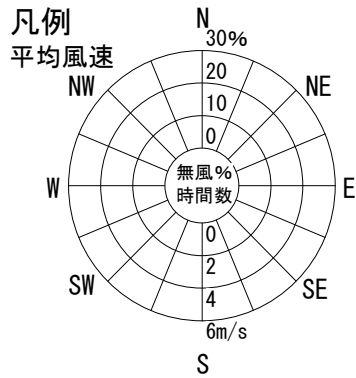
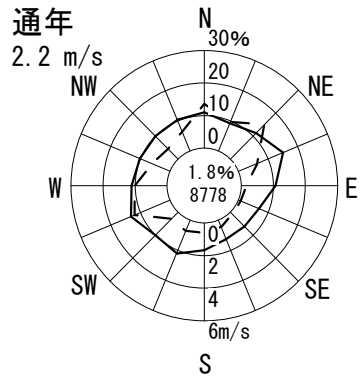

風配図 - 月別

測定局：門真市南

2011年4月～2012年3月 1～24 時

風向風速計高さ 6.3 m

--- 出現頻度

— 平均風速

円内 無風%
測定時間数

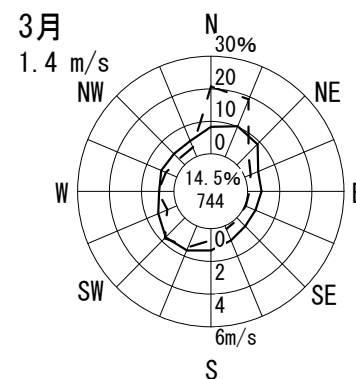
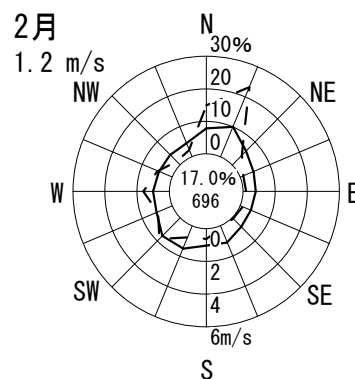
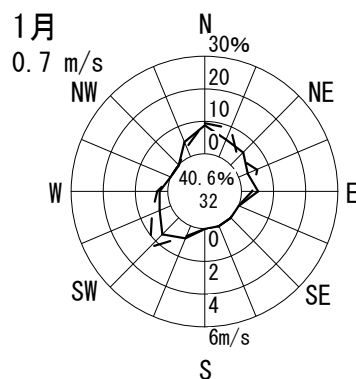
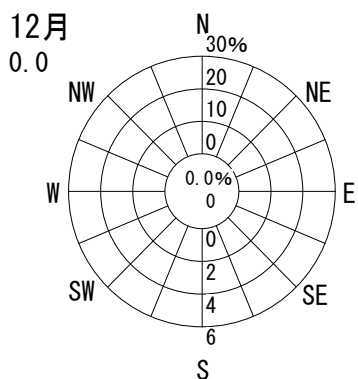
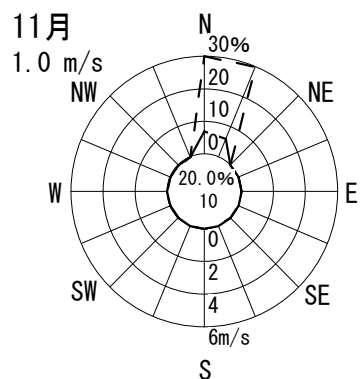
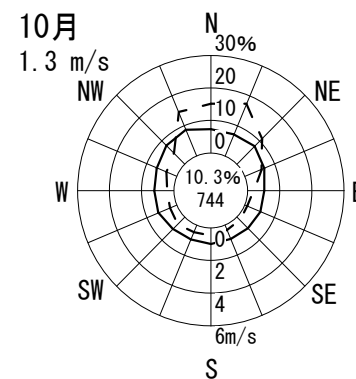
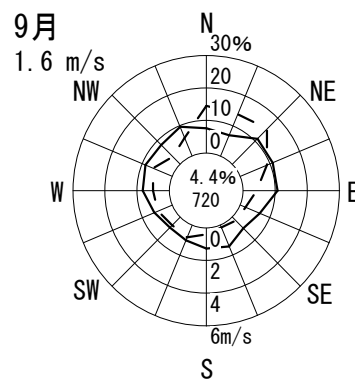
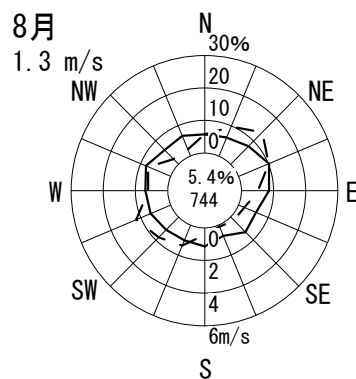
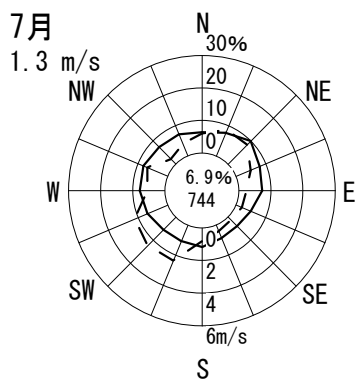
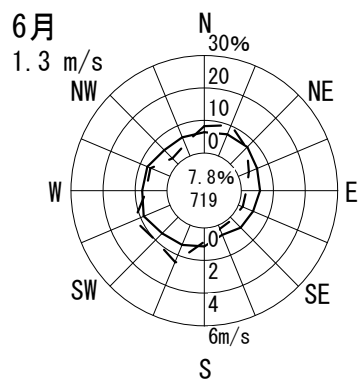
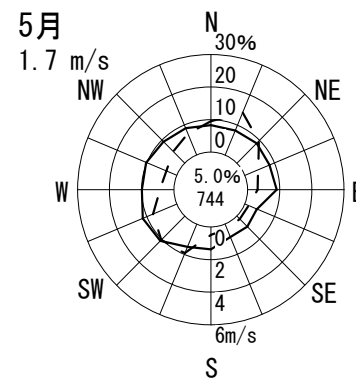
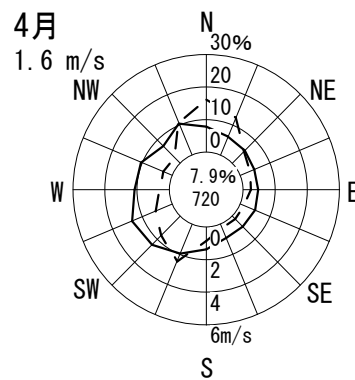
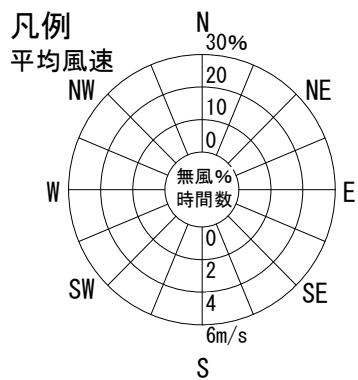
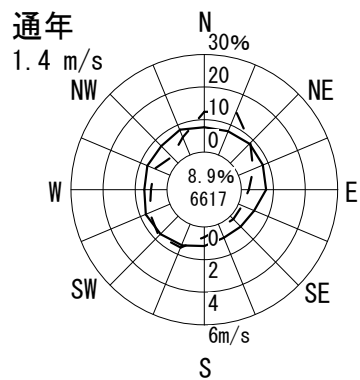

風配図 - 月別

測定局：高石中学校

2011年4月～2012年3月 1～24 時

風向風速計高さ 18.0 m

--- 出現頻度
—— 平均風速

円内 無風%
測定時間数

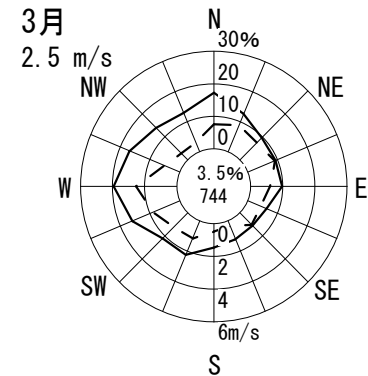
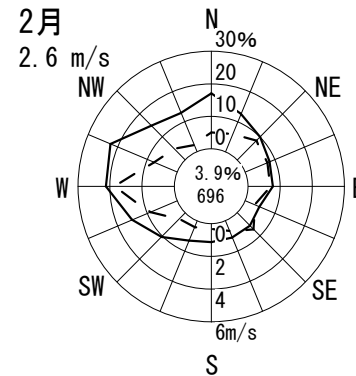
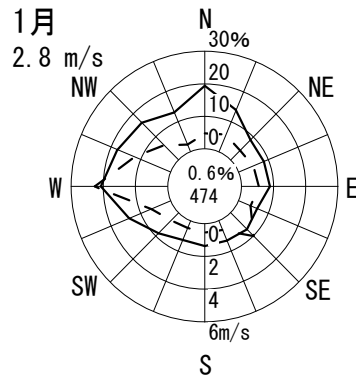
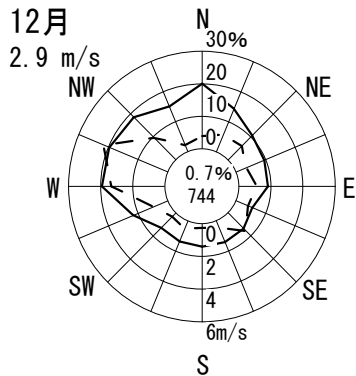
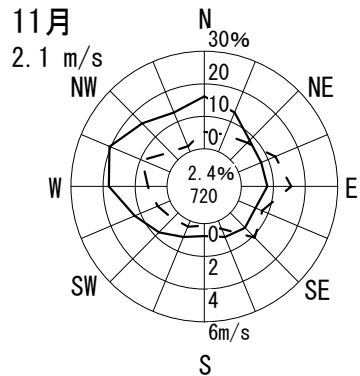
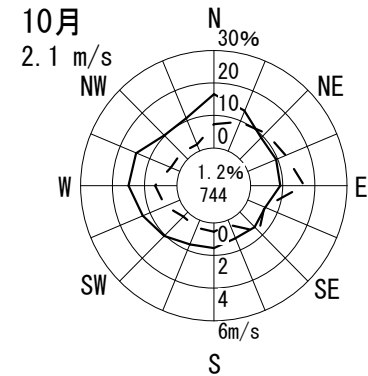
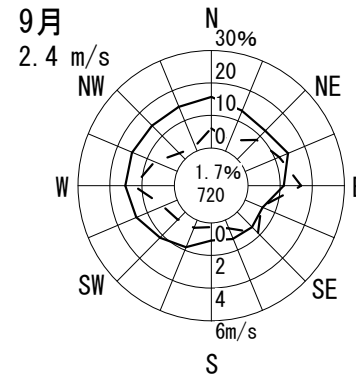
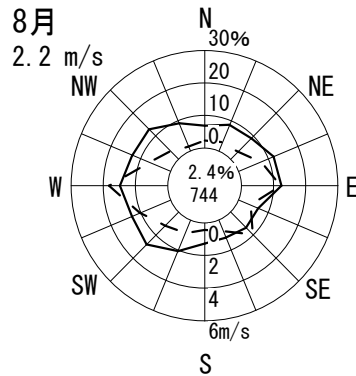
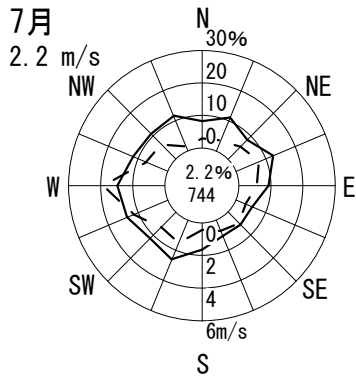
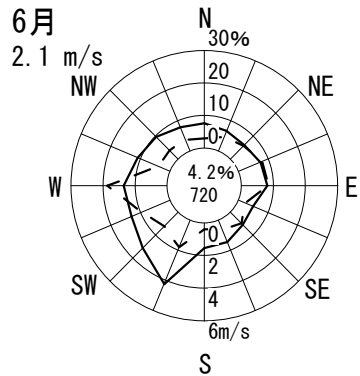
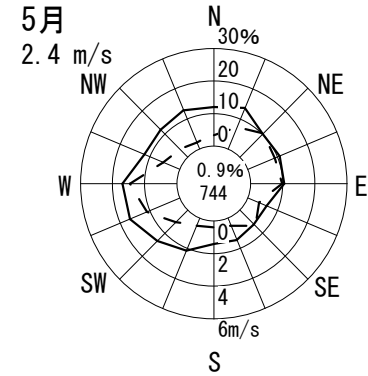
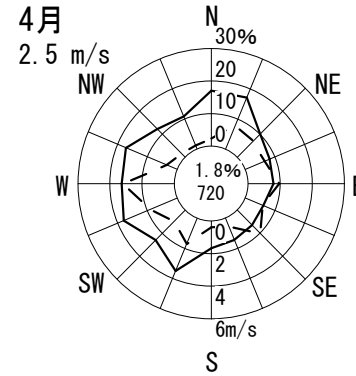
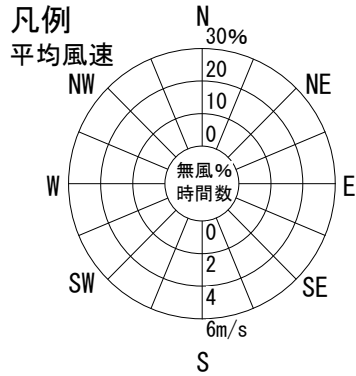
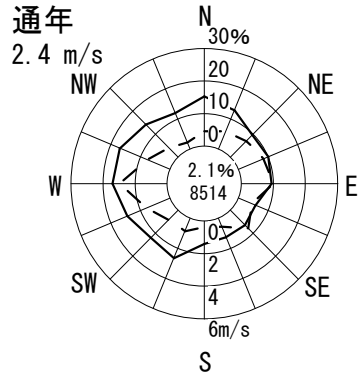

風配図 - 月別

測定局：高石消防署高師浜出張所

2011年4月～2012年3月 1～24 時

風向風速計高さ 14.2 m

--- 出現頻度

— 平均風速

円内 無風%
測定時間数

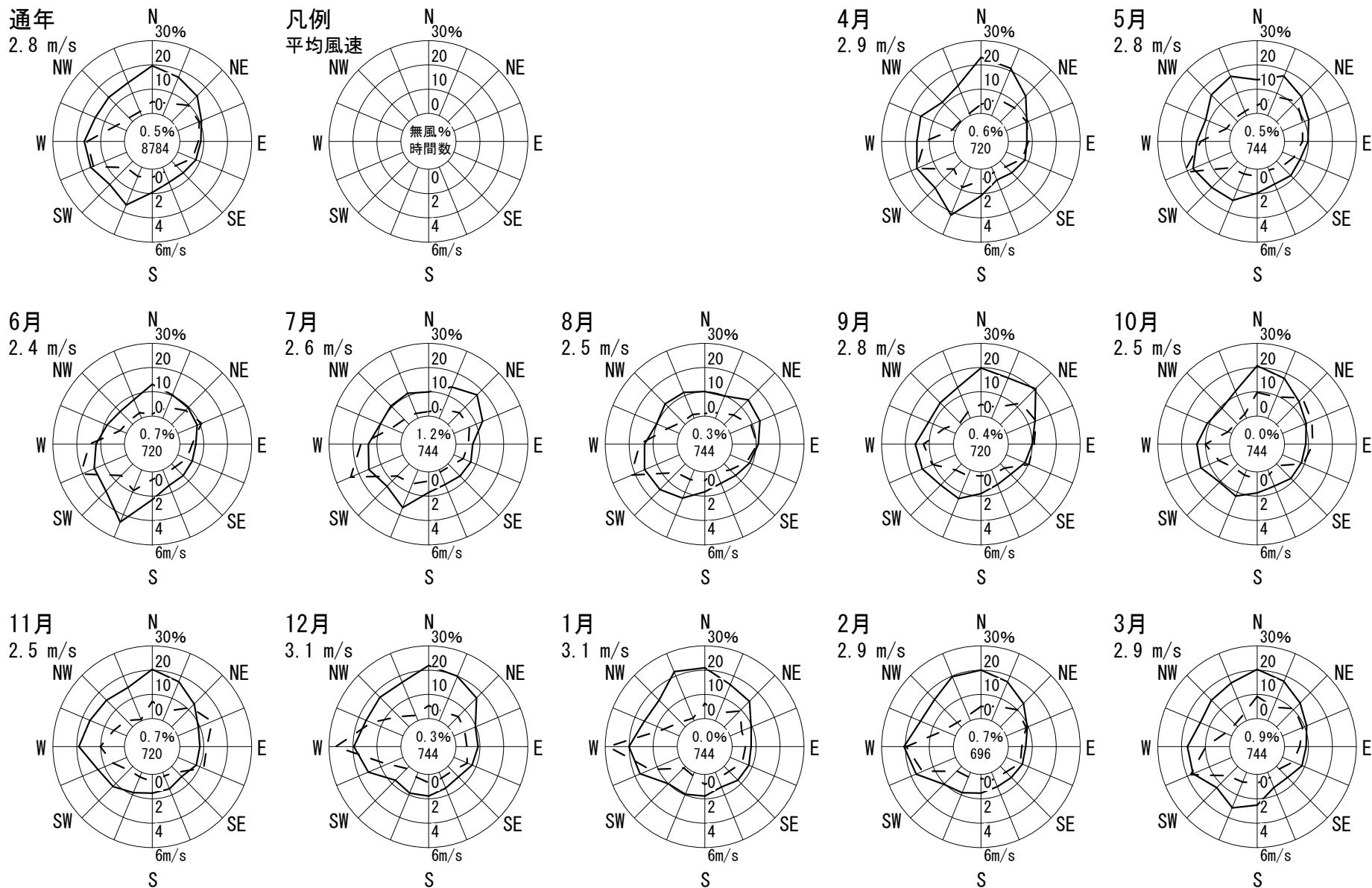

風配図 - 月別

測定局：藤井寺市役所

2011年4月～2012年3月 1～24 時

風向風速計高さ 45.1 m

--- 出現頻度
—— 平均風速

円内 無風%
測定時間数

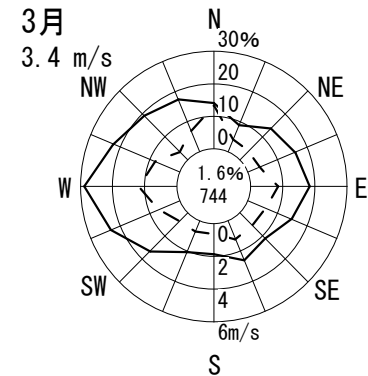
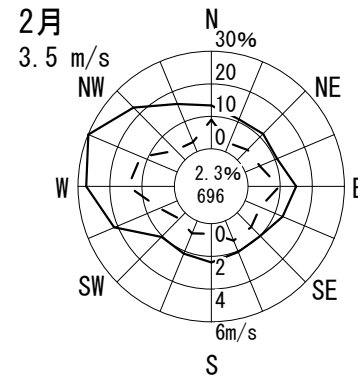
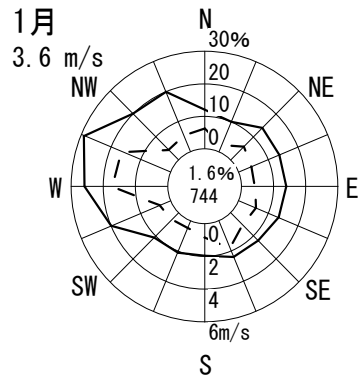
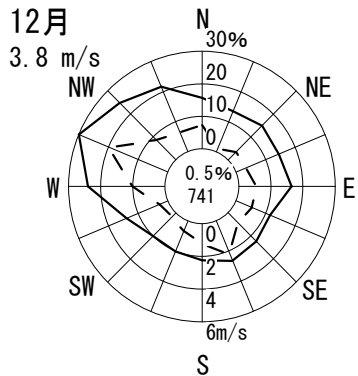
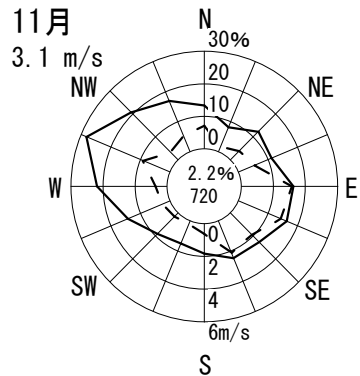
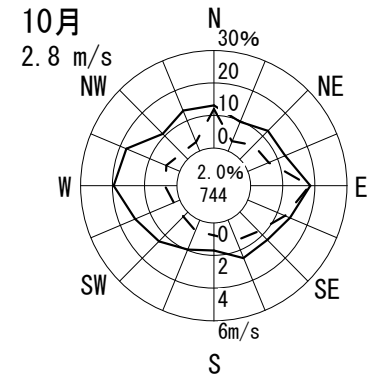
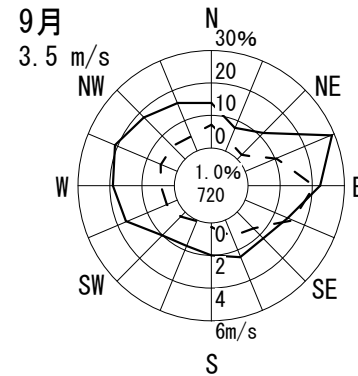
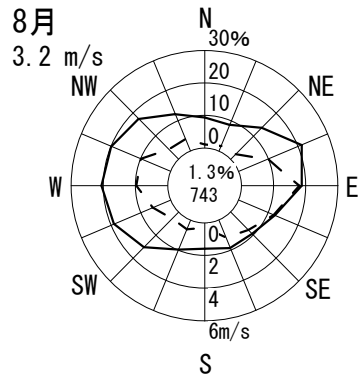
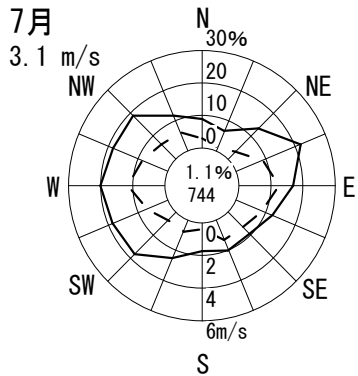
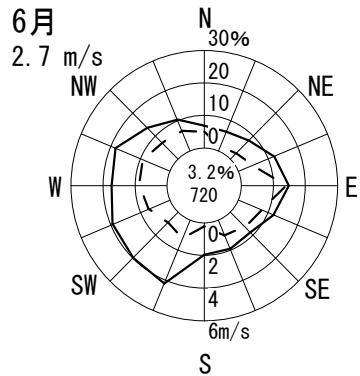
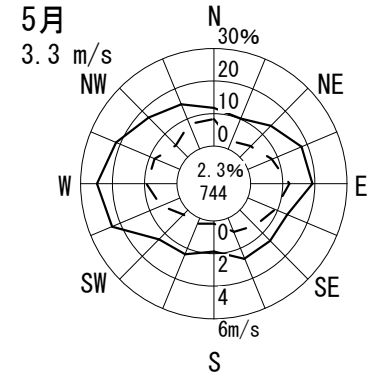
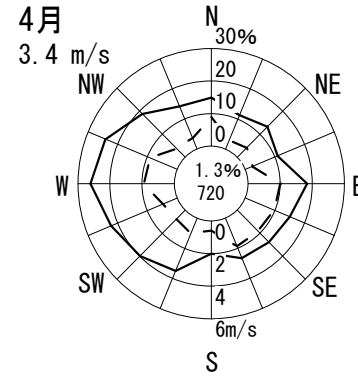
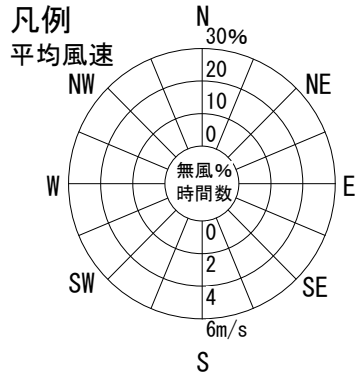
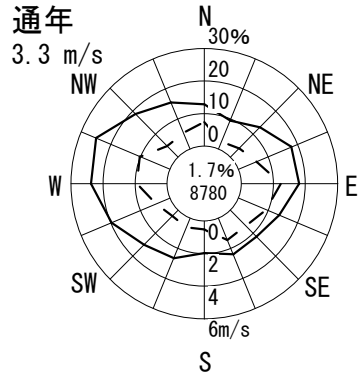

風配図 - 月別

測定局：道明寺東小学校

2011年4月～2012年3月 1～24 時

風向風速計高さ 10.0 m

--- 出現頻度

— 平均風速

○内 無風%
測定時間数

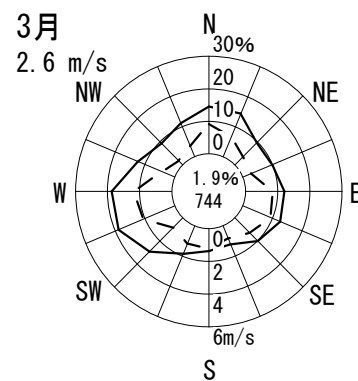
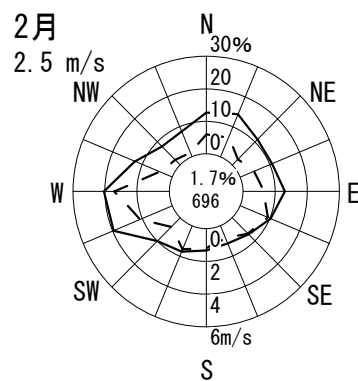
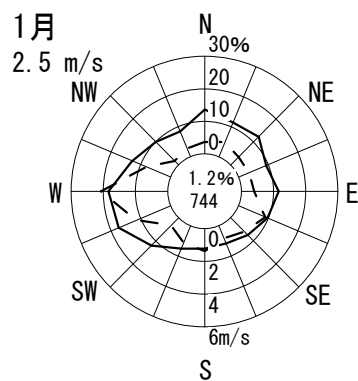
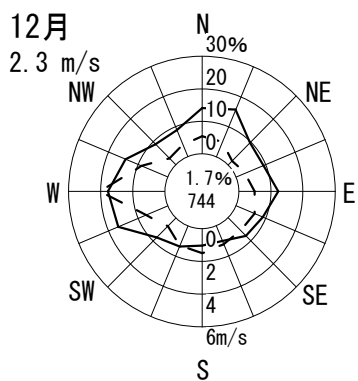
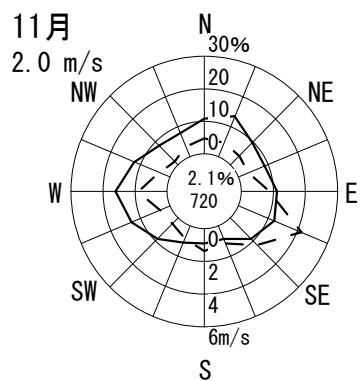
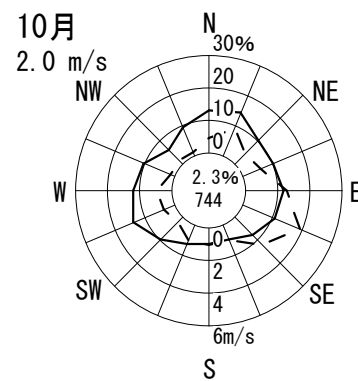
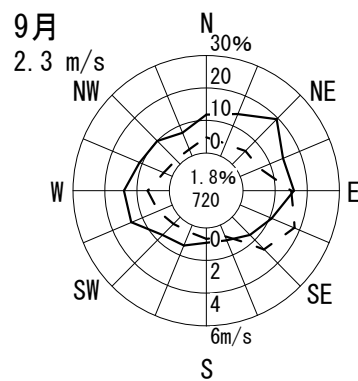
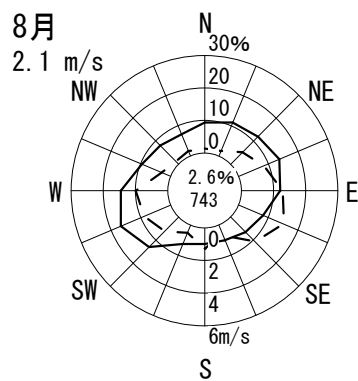
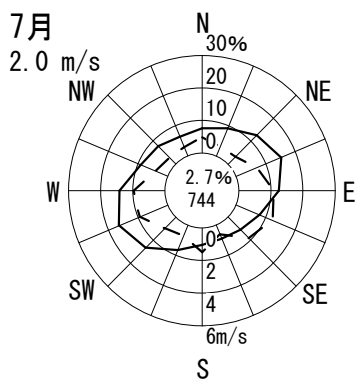
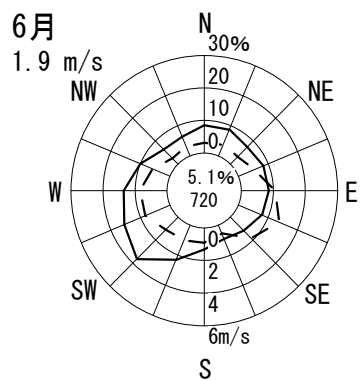
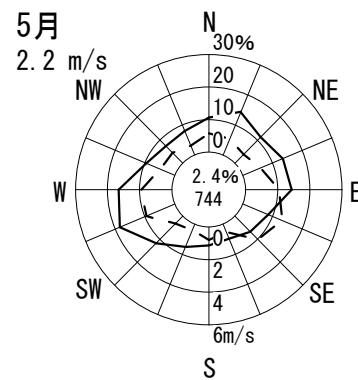
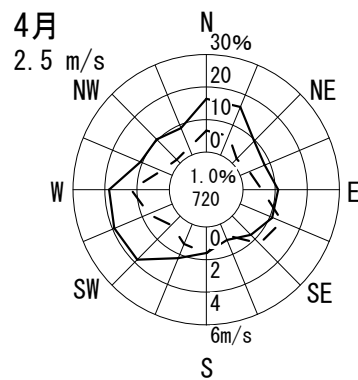
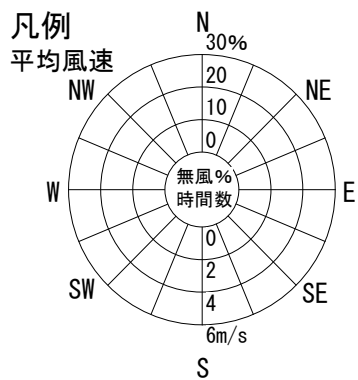
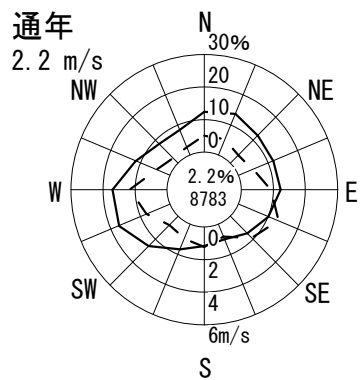

風配図 - 月別

測定局：東大阪市西保健センター

2011年4月～2012年3月 1～24 時

風向風速計高さ 15.3 m

--- 出現頻度
—— 平均風速

円内 無風%
測定時間数

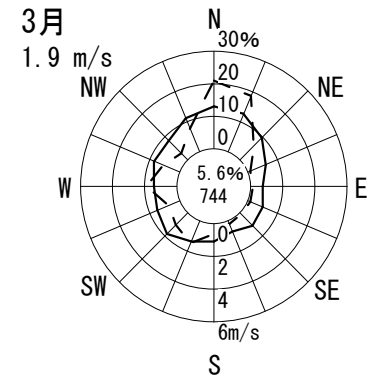
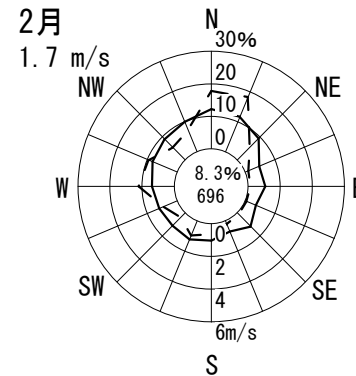
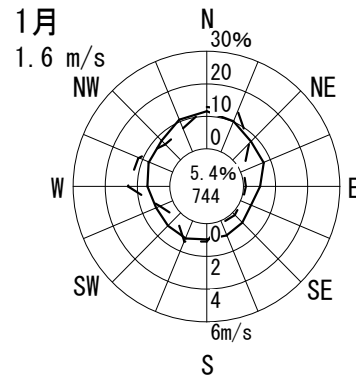
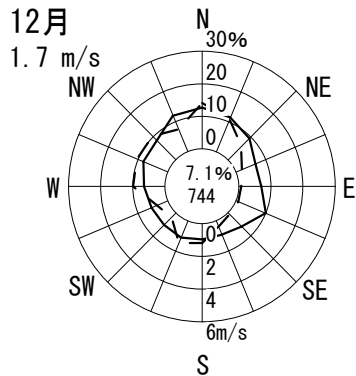
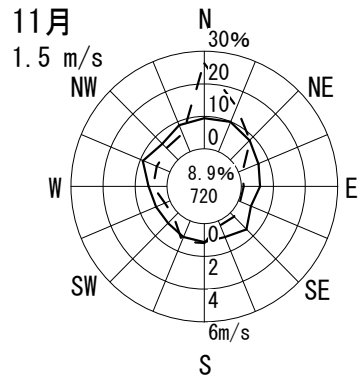
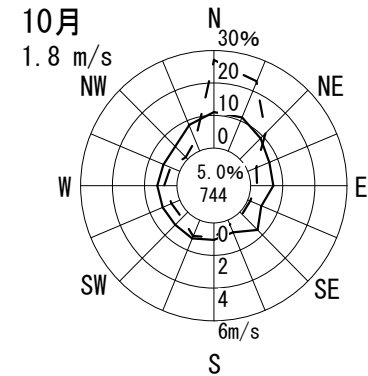
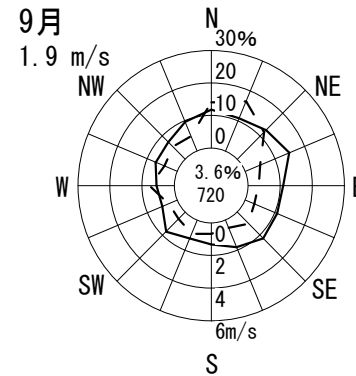
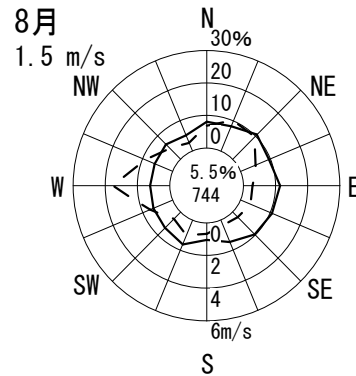
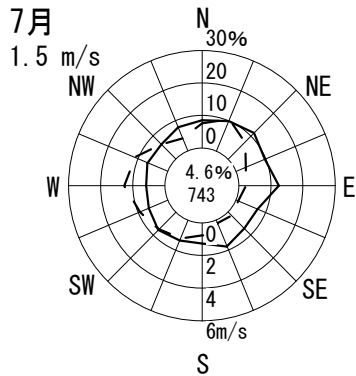
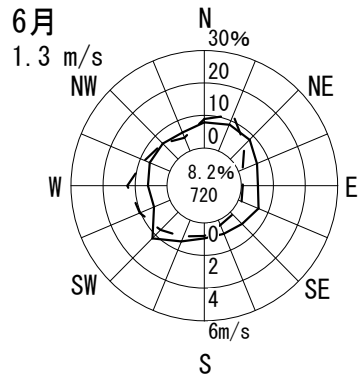
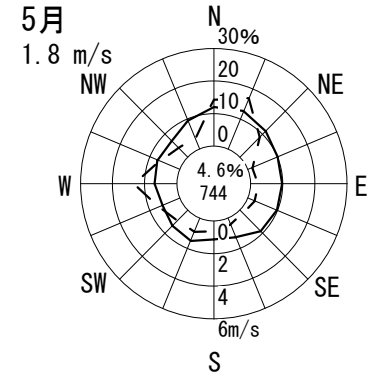
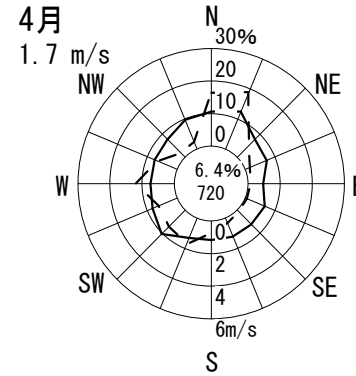
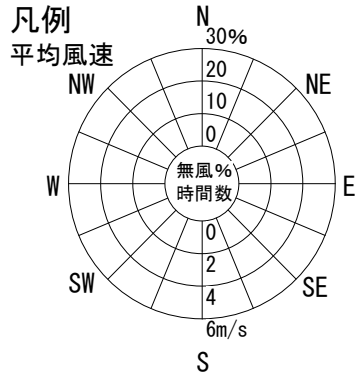
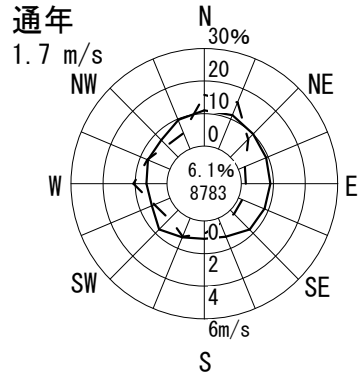

風配図 - 月別

測定局：東大阪市旭町庁舎

2011年4月～2012年3月 1～24 時

風向風速計高さ 27.6 m

--- 出現頻度

— 平均風速

円内 無風%
測定時間数

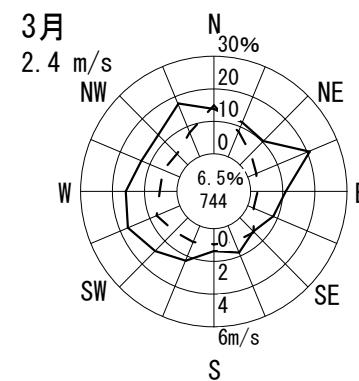
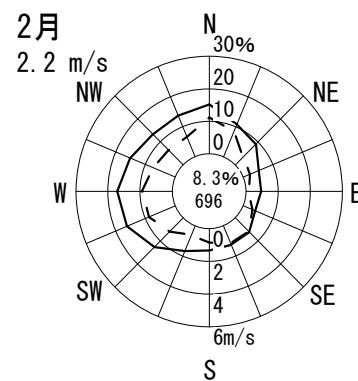
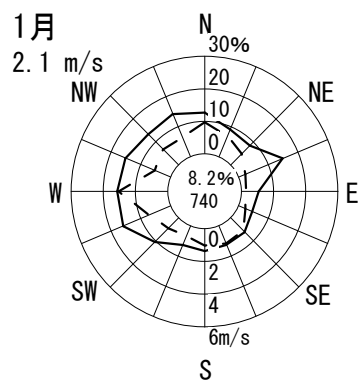
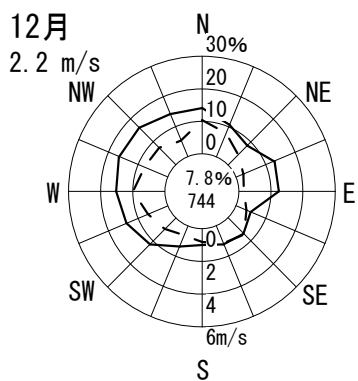
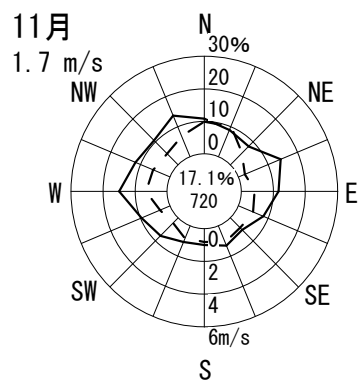
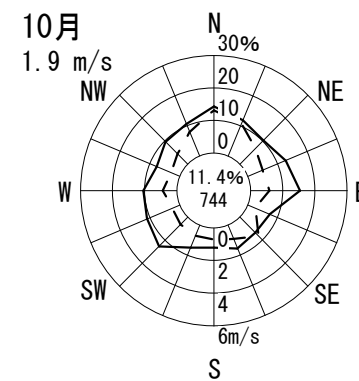
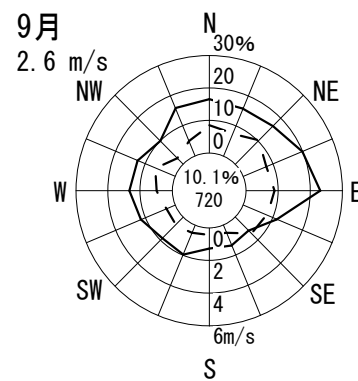
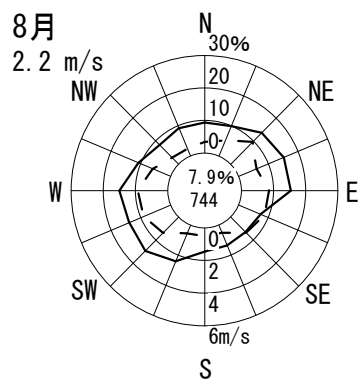
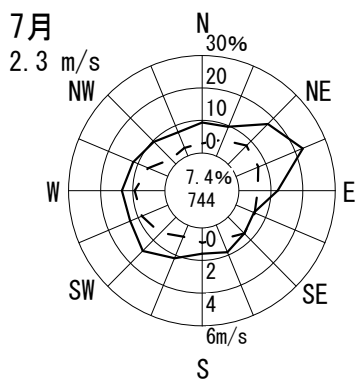
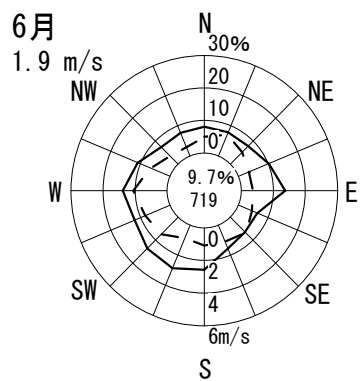
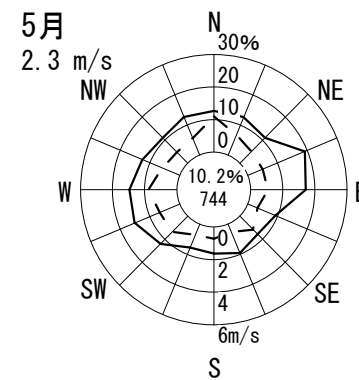
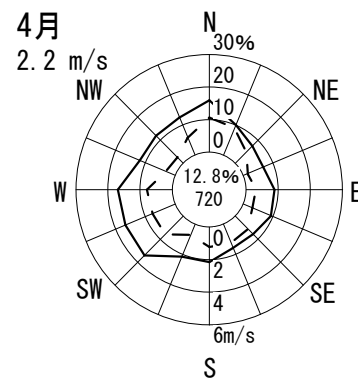
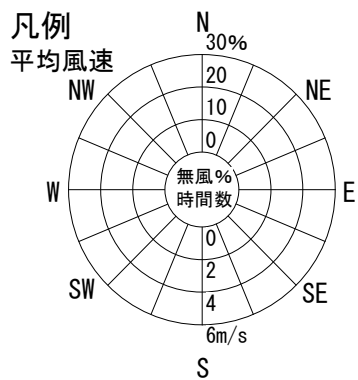
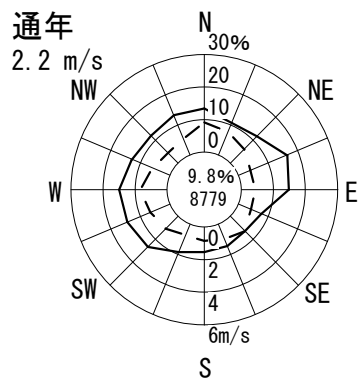

風配図 - 月別

測定局：泉南市役所

2011年4月～2012年3月 1～24 時

風向風速計高さ 15.5 m

--- 出現頻度

— 平均風速

円内 無風%
測定時間数

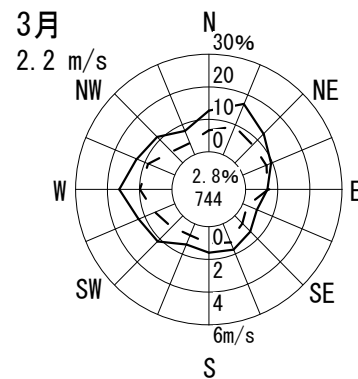
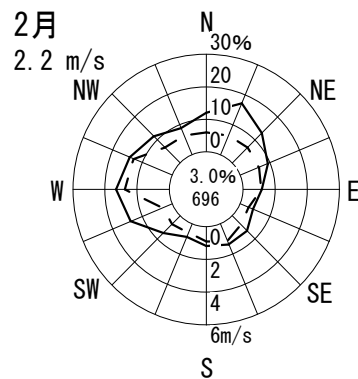
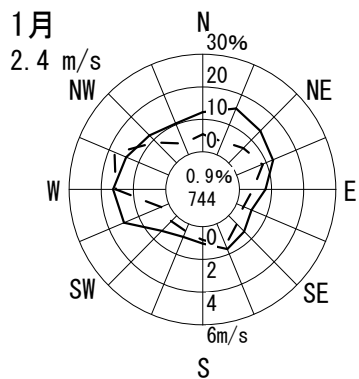
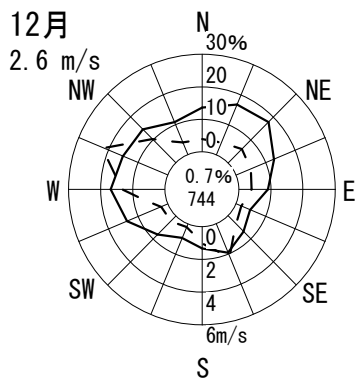
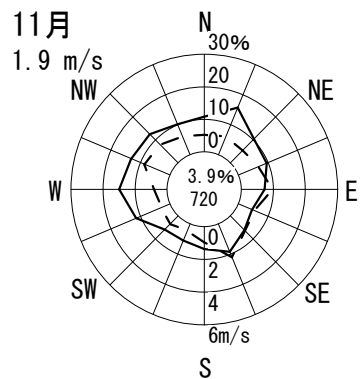
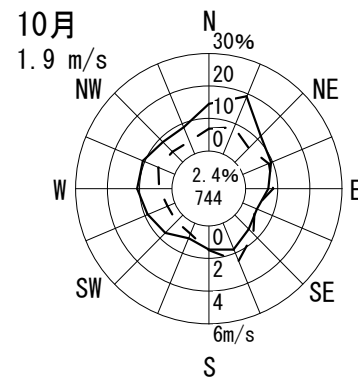
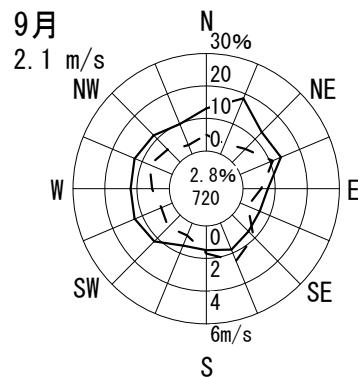
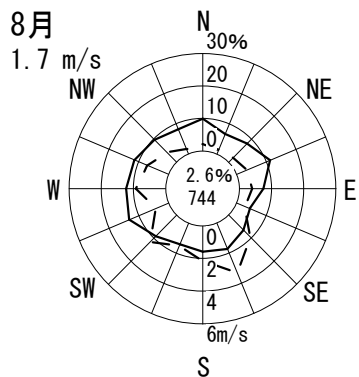
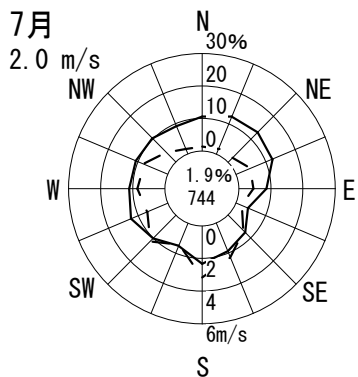
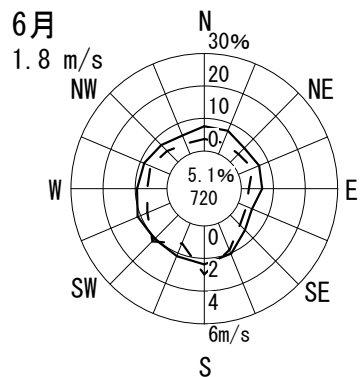
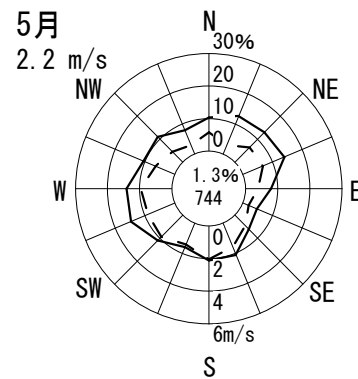
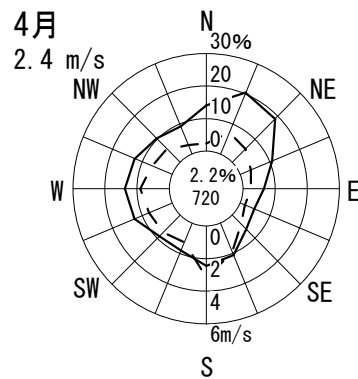
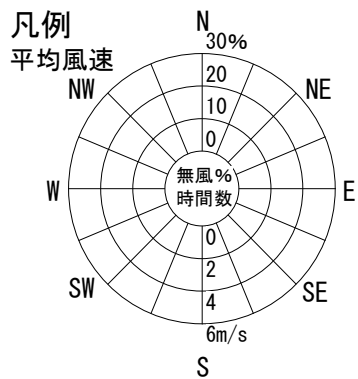
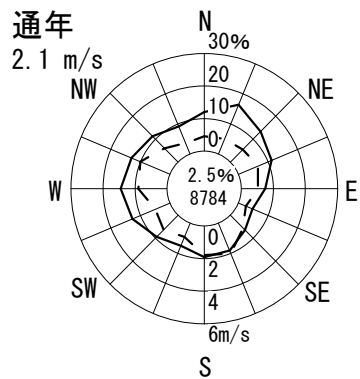

風配図 - 月別

測定局：南海団地

2011年4月～2012年3月 1～24 時

風向風速計高さ 10.7 m

--- 出現頻度

— 平均風速

円内 無風%
測定時間数

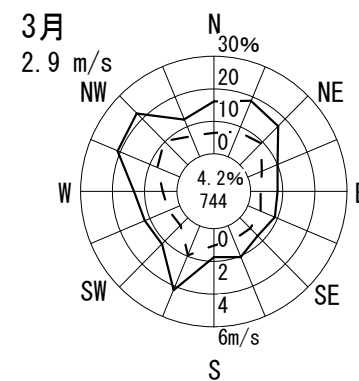
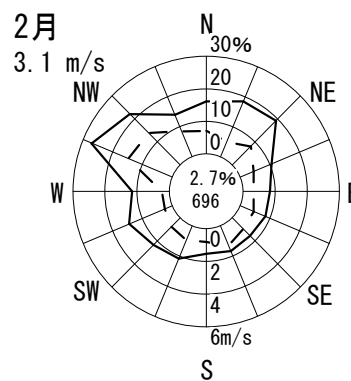
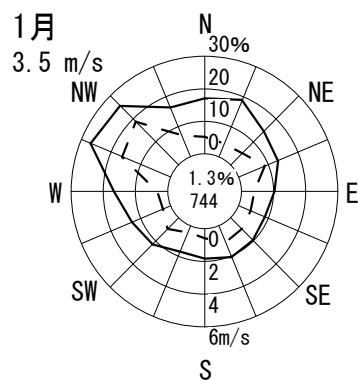
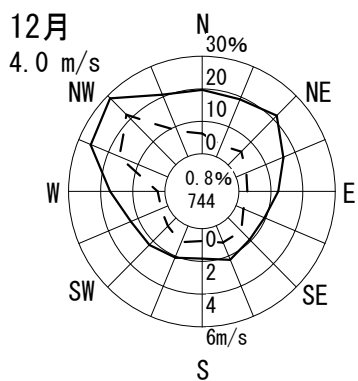
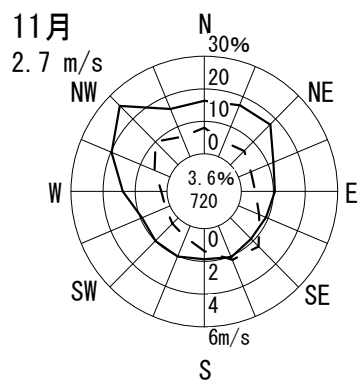
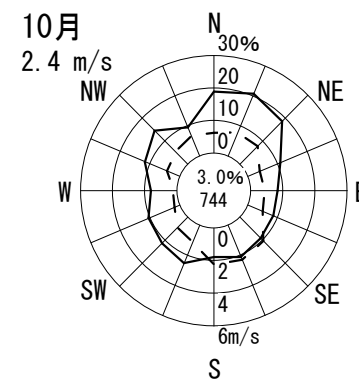
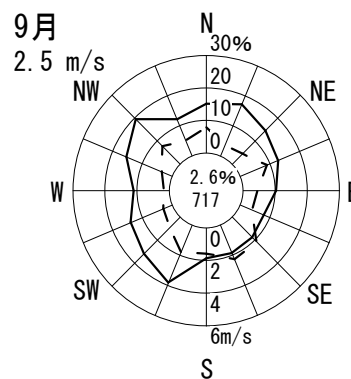
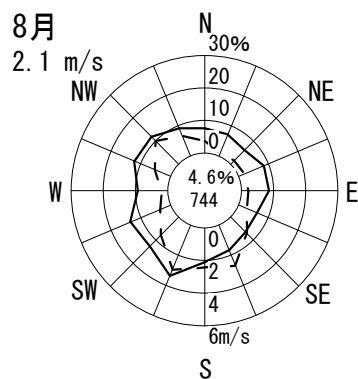
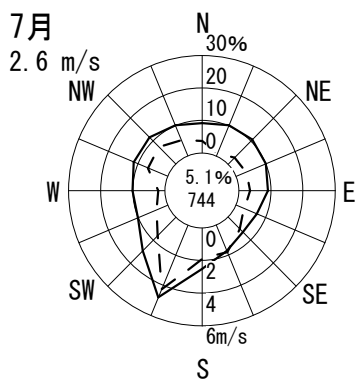
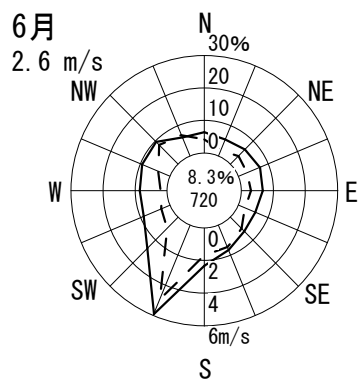
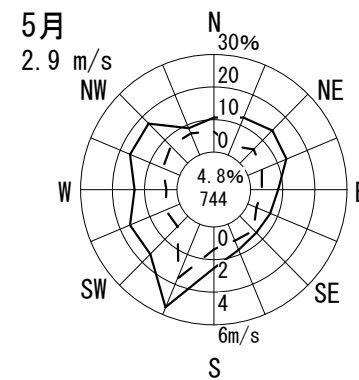
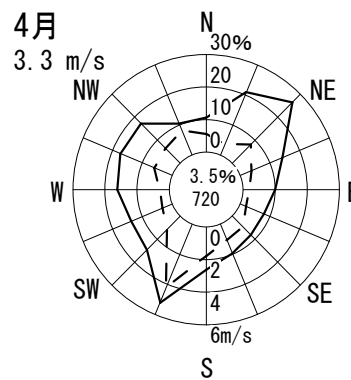
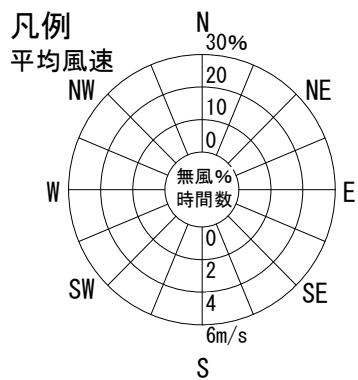
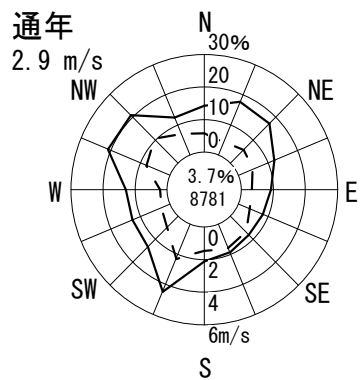

風配図 - 月別

測定局：島本町役場

2011年4月～2012年3月 1～24 時

風向風速計高さ 21.0 m

--- 出現頻度

— 平均風速

円内 無風%
測定時間数

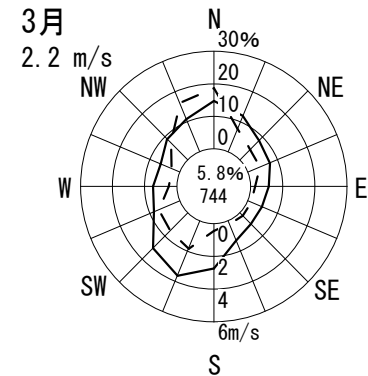
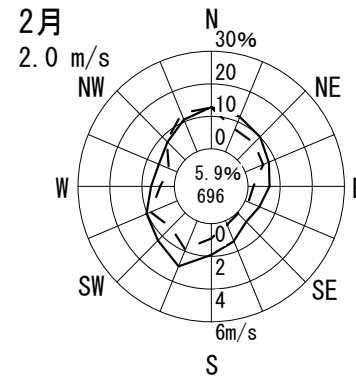
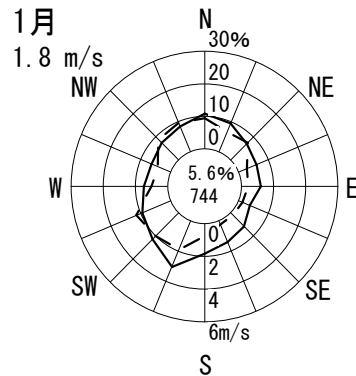
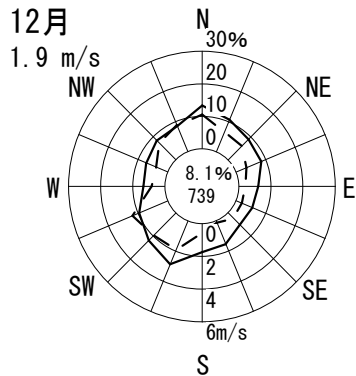
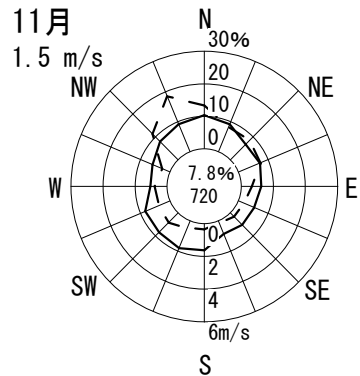
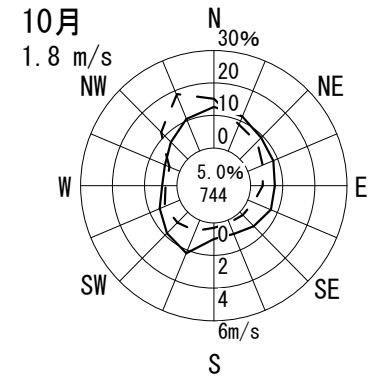
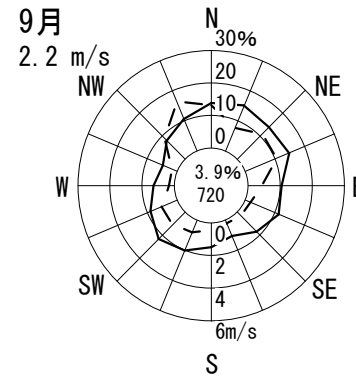
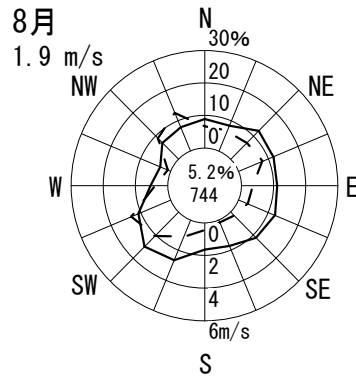
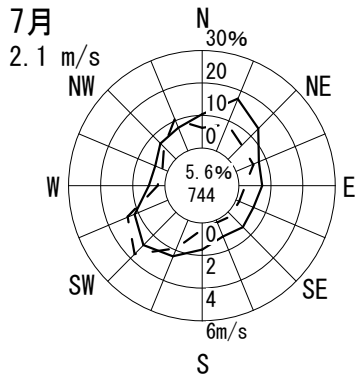
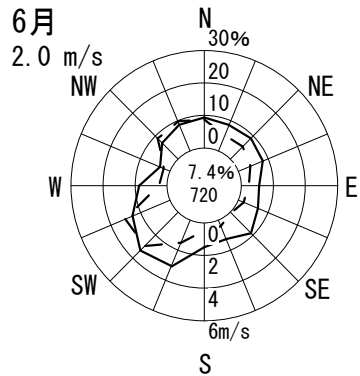
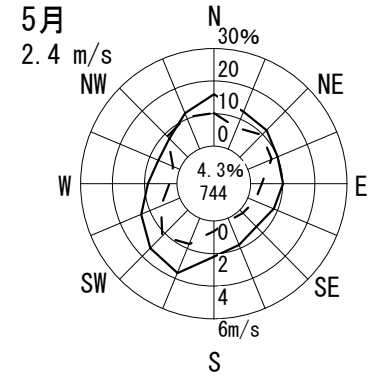
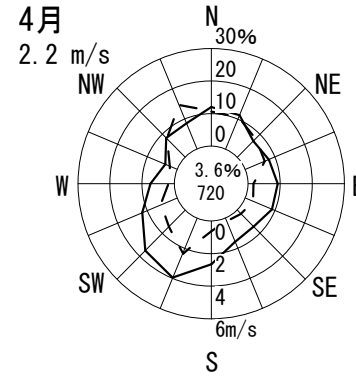
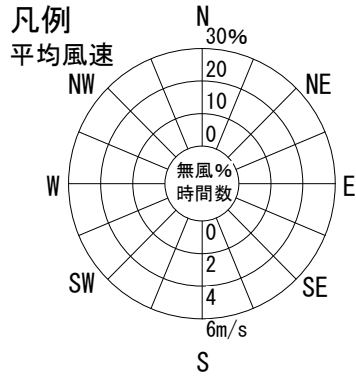
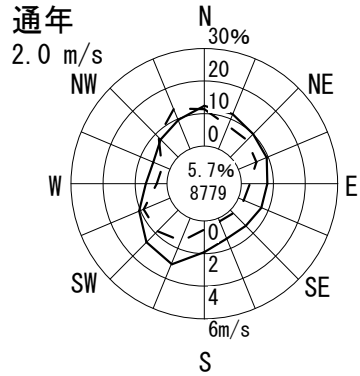

風配図 - 月別

測定局：豊能町役場

2011年4月～2012年3月 1～24 時

風向風速計高さ 16.5 m

--- 出現頻度

— 平均風速

○内 無風%
測定時間数

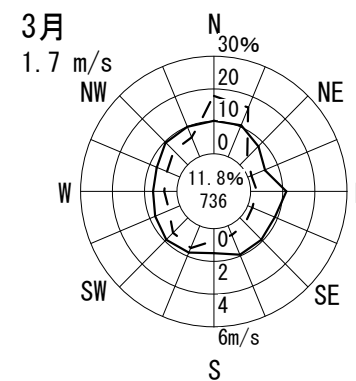
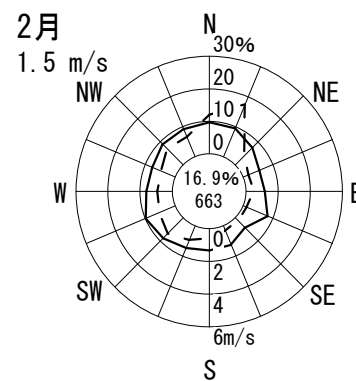
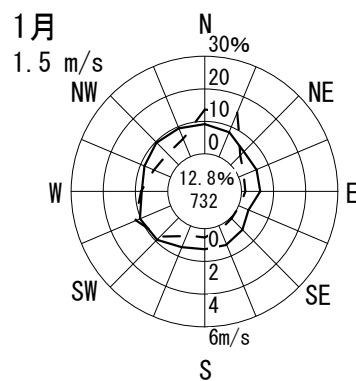
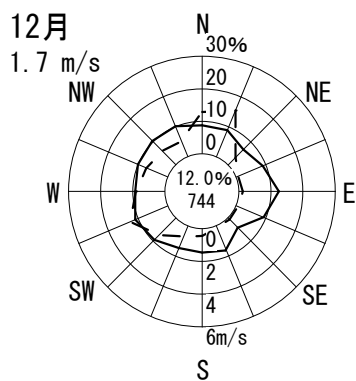
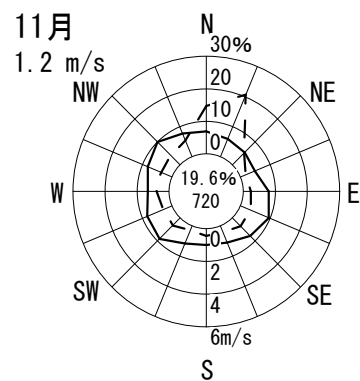
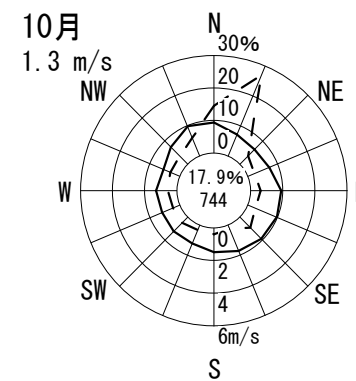
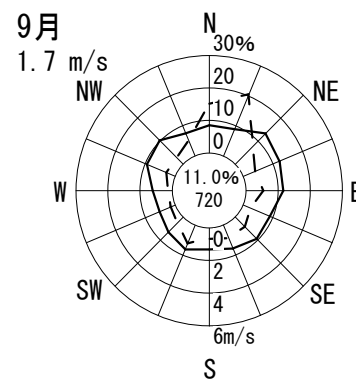
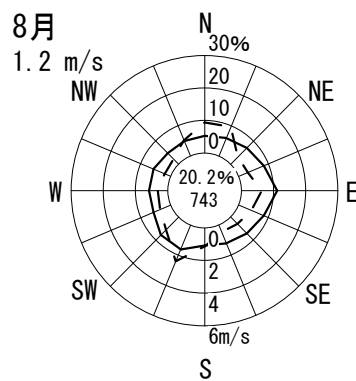
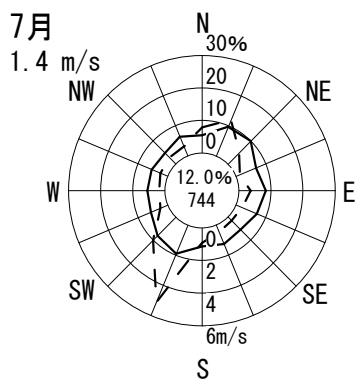
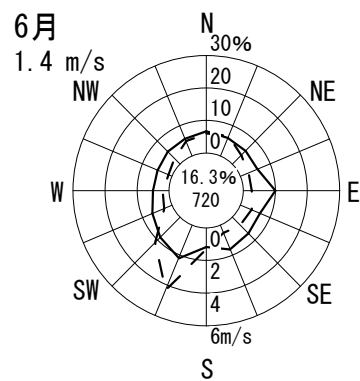
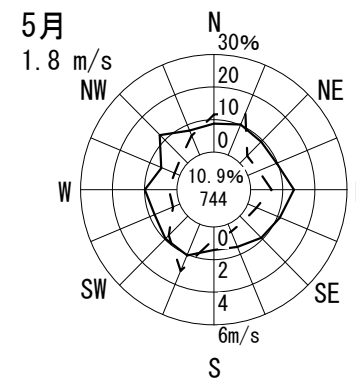
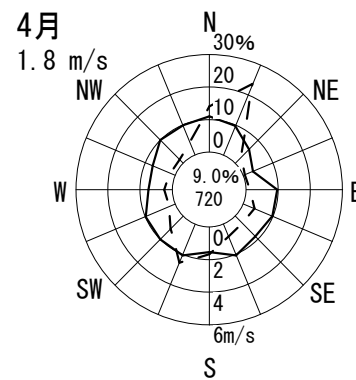
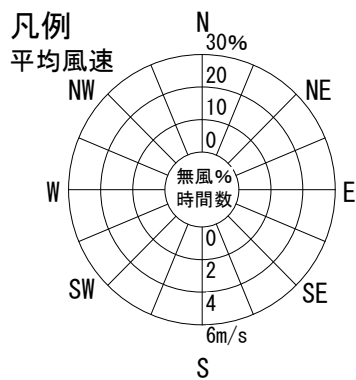
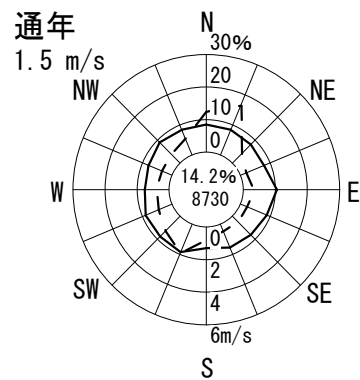

風配図 - 月別

測定局：中環

2011年4月～2012年3月 1～24 時

風向風速計高さ 5.5 m

--- 出現頻度

— 平均風速

円内 無風%
測定時間数

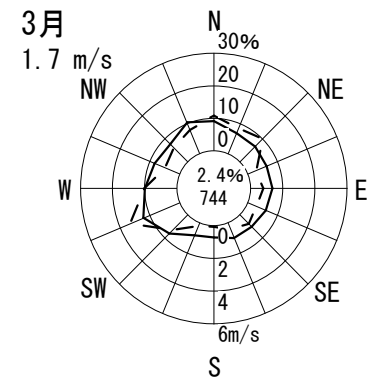
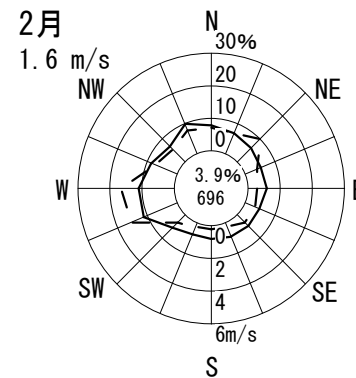
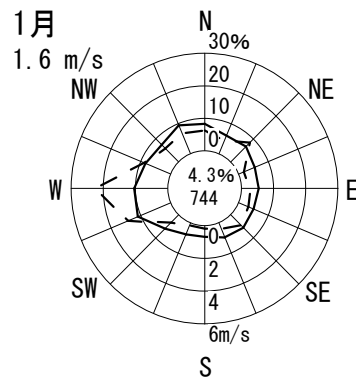
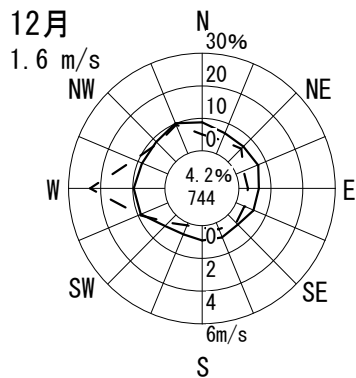
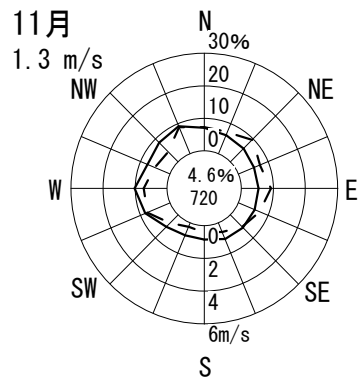
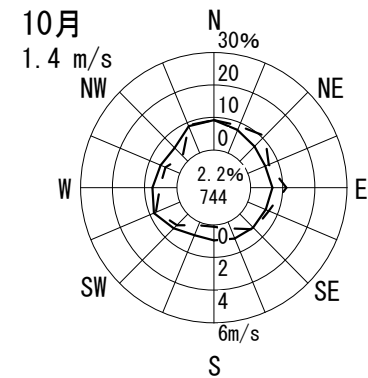
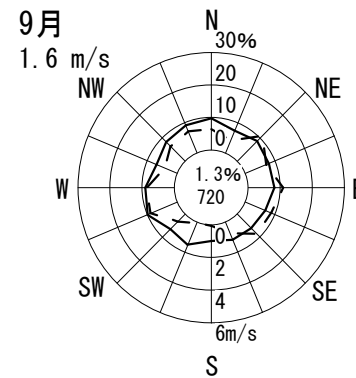
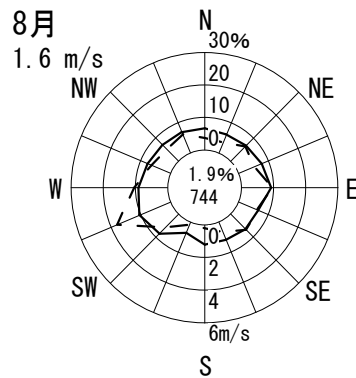
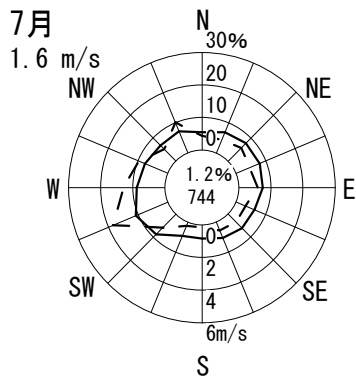
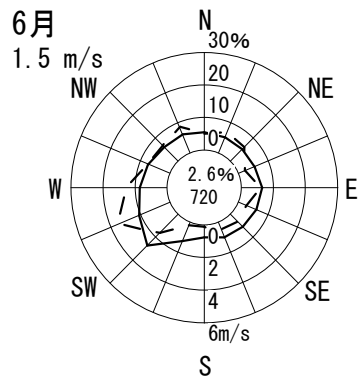
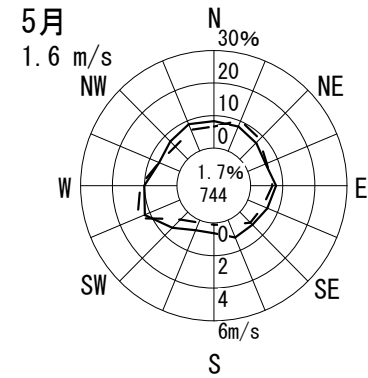
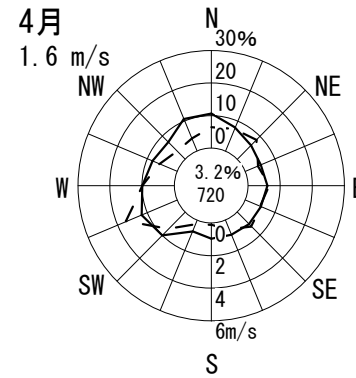
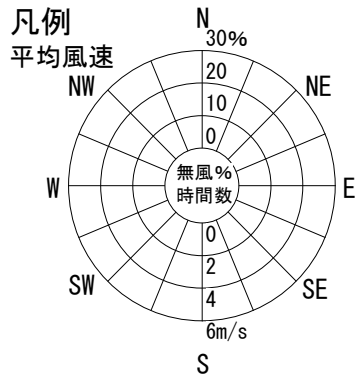
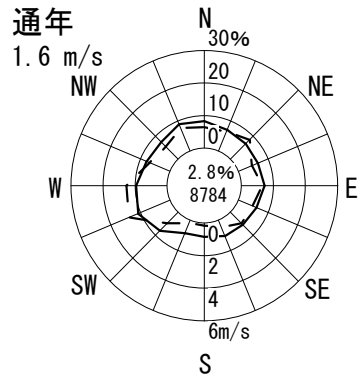

風配図 - 月別

測定局：阪和深井畑山

2011年4月～2012年3月 1～24 時

風向風速計高さ 8.0 m

--- 出現頻度

— 平均風速

○内 無風%
測定時間数

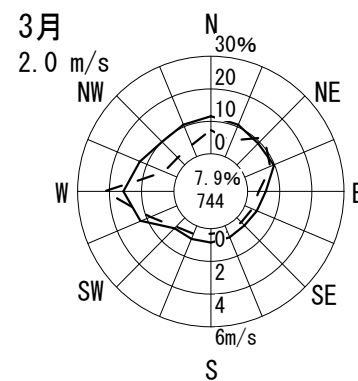
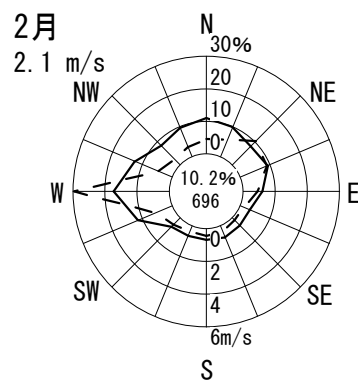
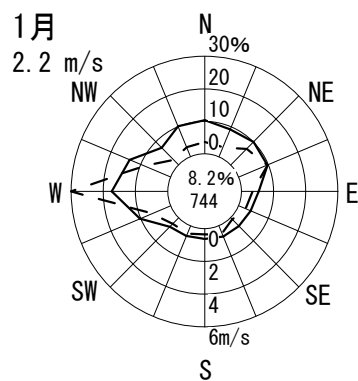
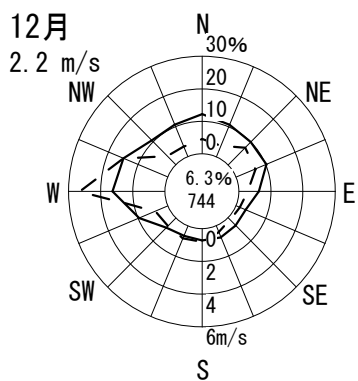
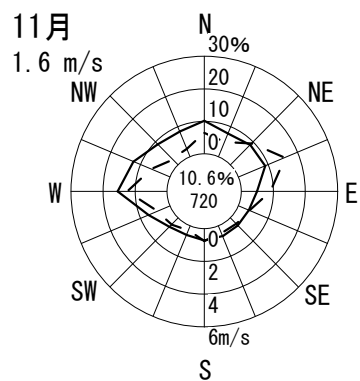
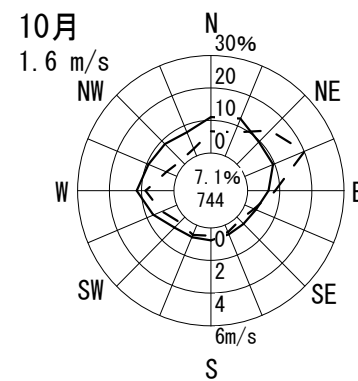
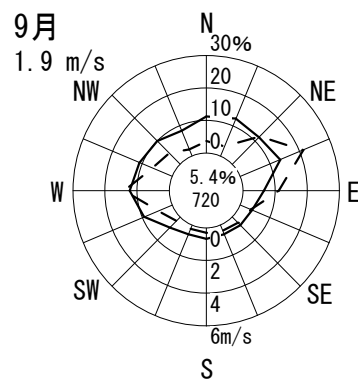
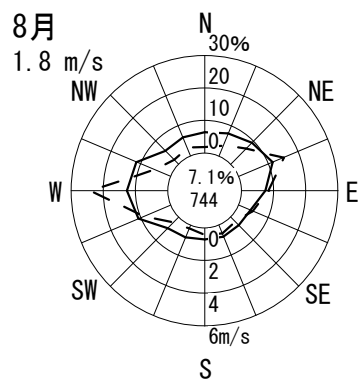
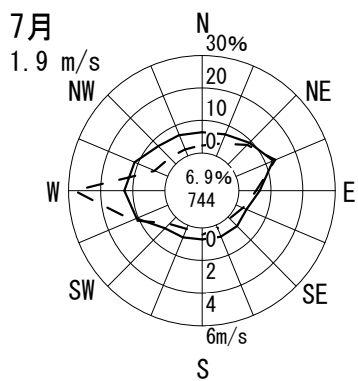
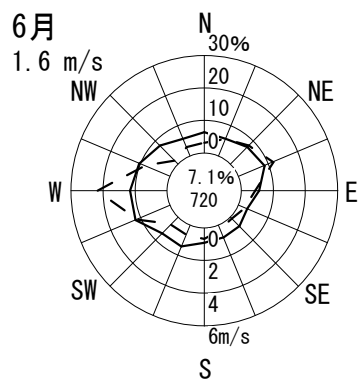
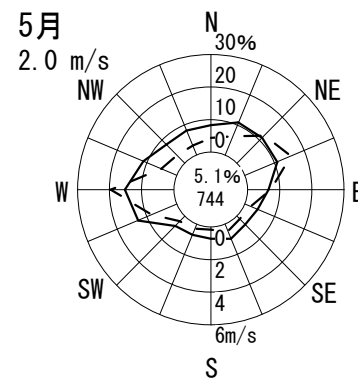
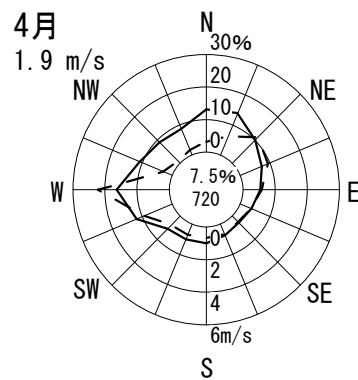
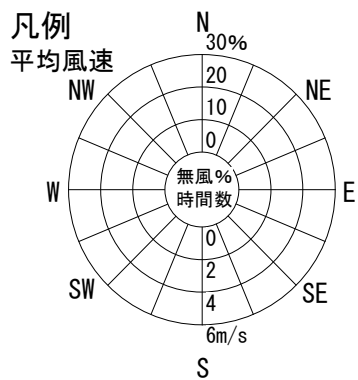
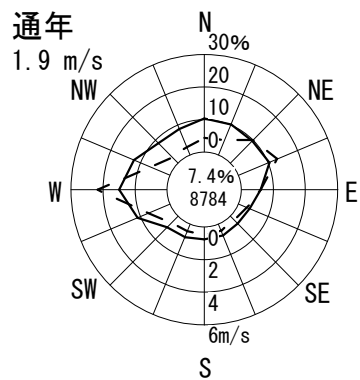

風配図 - 月別

測定局：美原丹上

2011年4月～2012年3月 1～24 時

風向風速計高さ 10.0 m

--- 出現頻度
—— 平均風速

円内 無風%
測定時間数

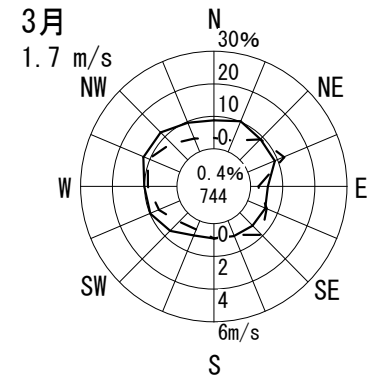
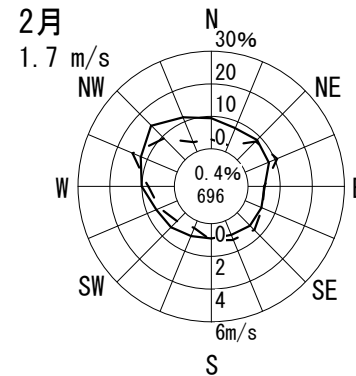
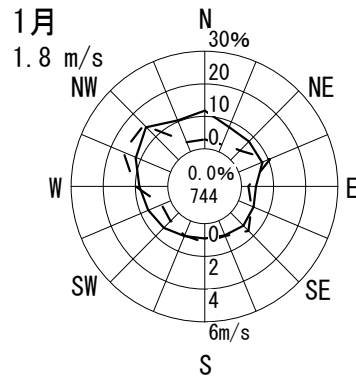
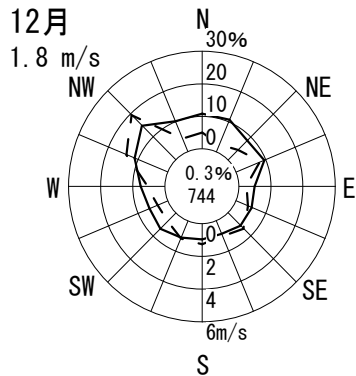
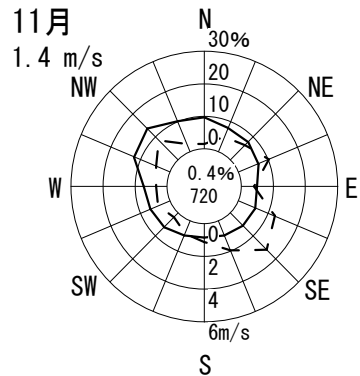
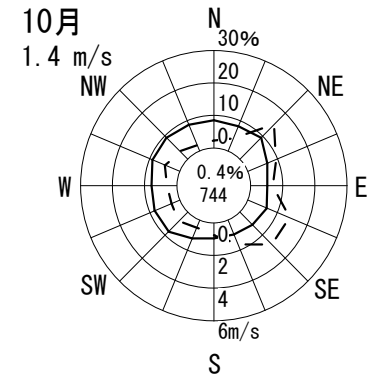
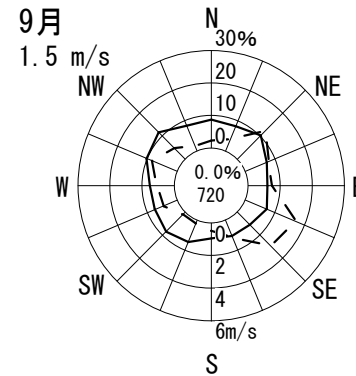
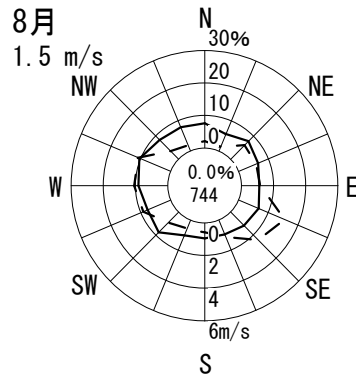
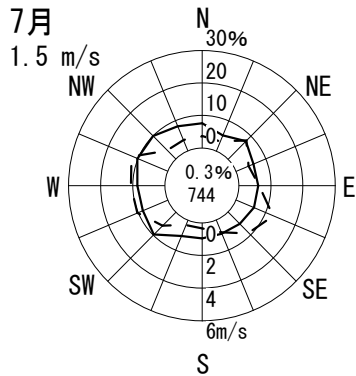
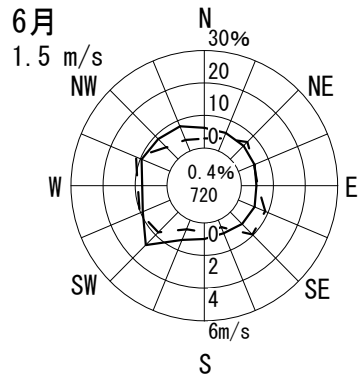
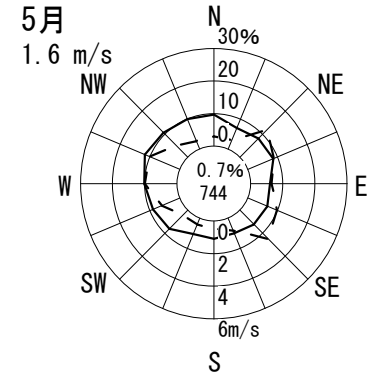
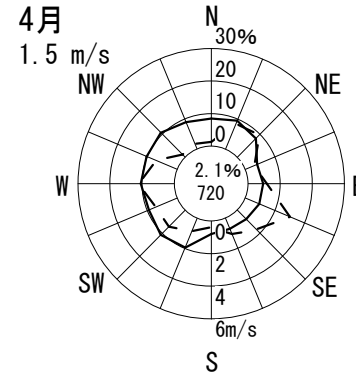
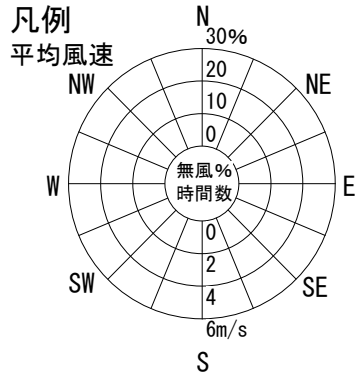
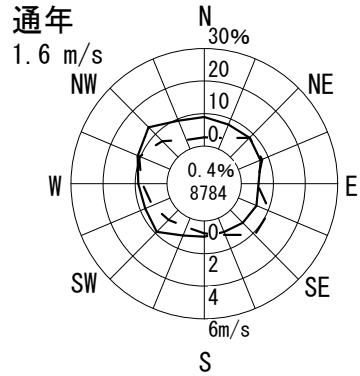

風配図 - 月別

測定局：豊中市役所

2011年4月～2012年3月 1～24 時

風向風速計高さ 38.0 m

--- 出現頻度

— 平均風速

円内 無風%
測定時間数

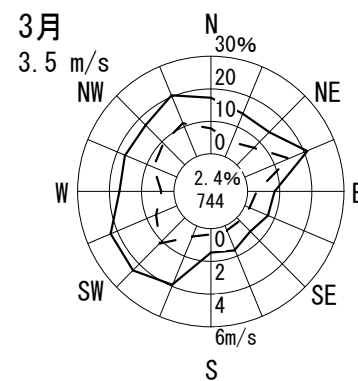
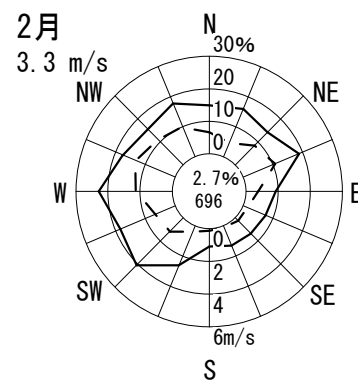
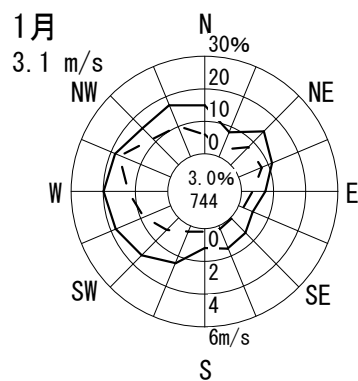
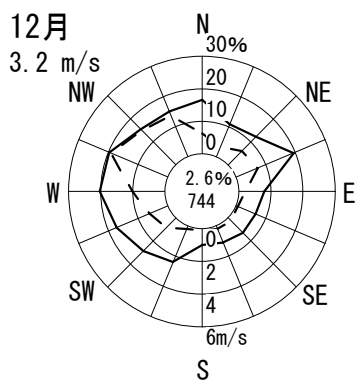
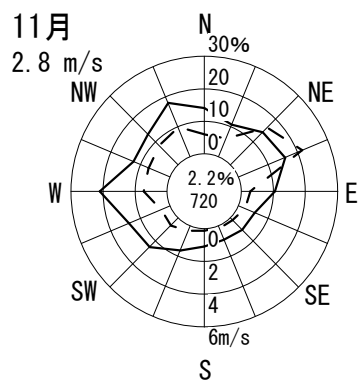
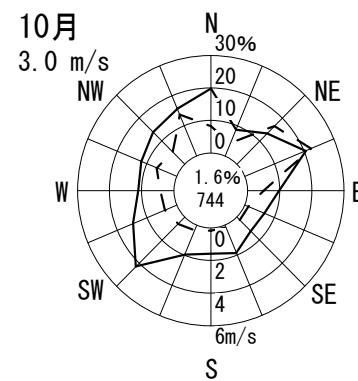
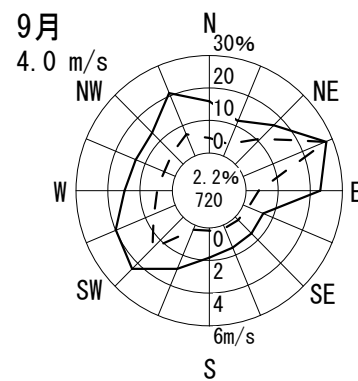
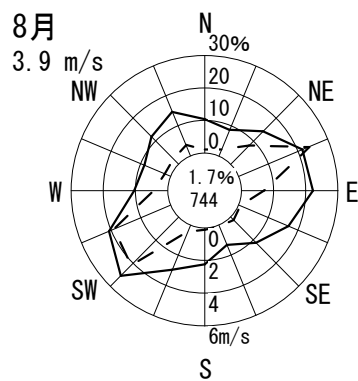
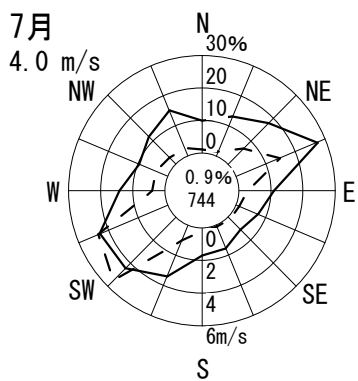
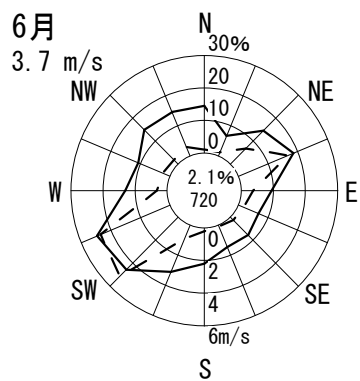
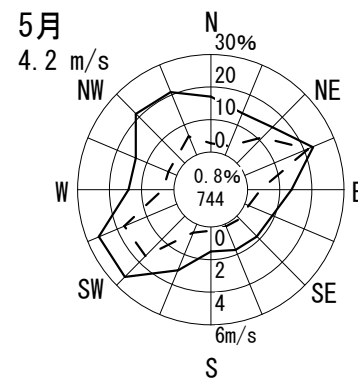
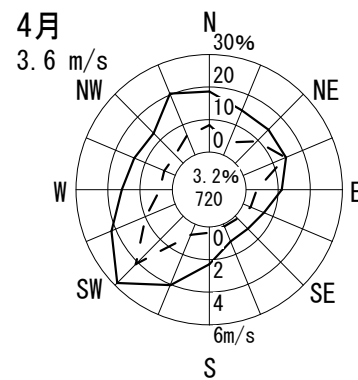
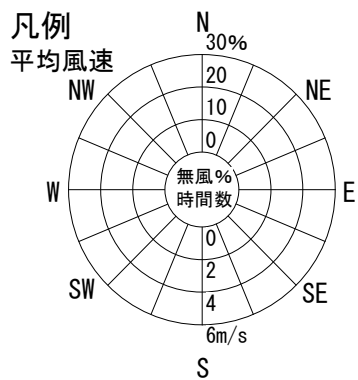
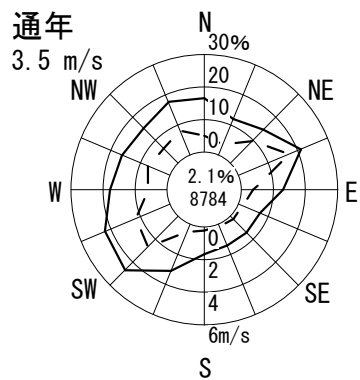

風配図 - 月別

測定局：千里

2011年4月～2012年3月 1～24 時

風向風速計高さ 11.0 m

--- 出現頻度

— 平均風速

円内 無風%
測定時間数

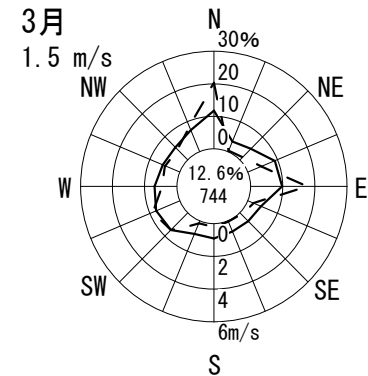
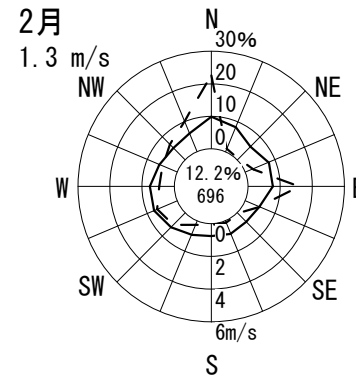
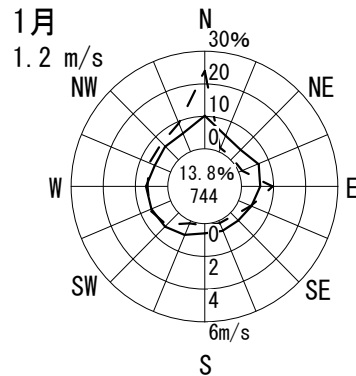
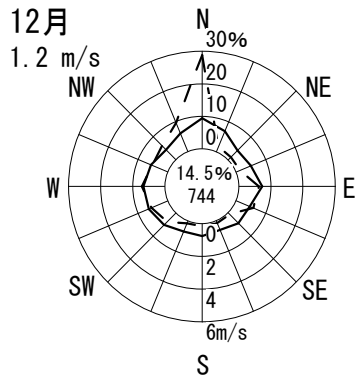
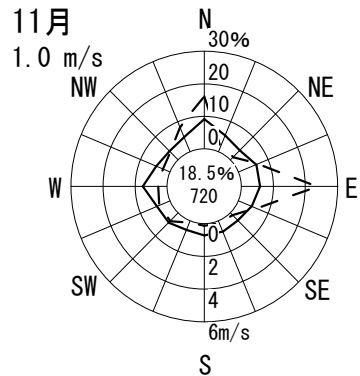
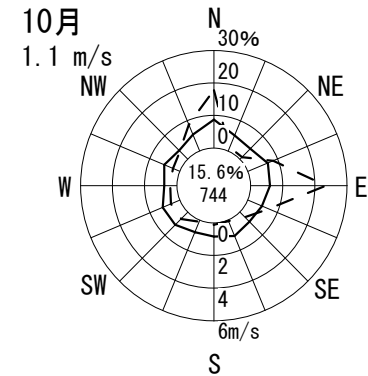
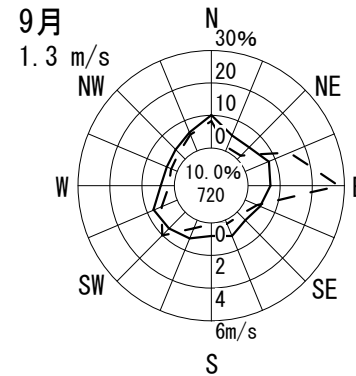
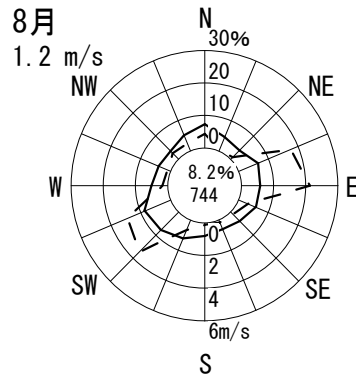
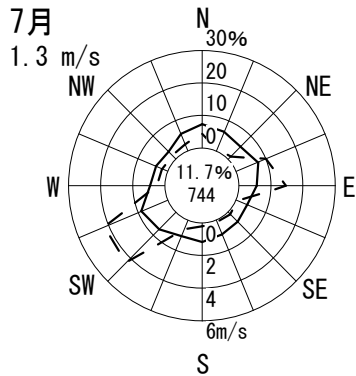
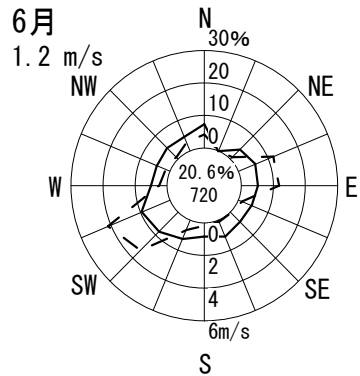
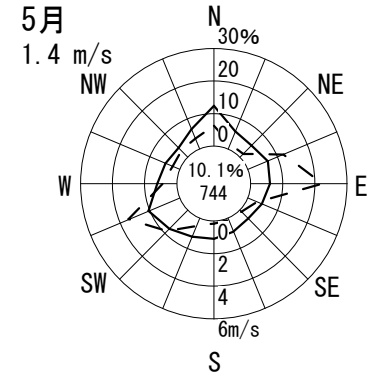
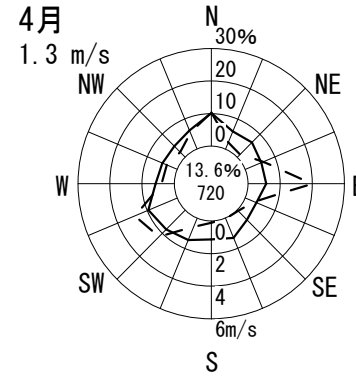
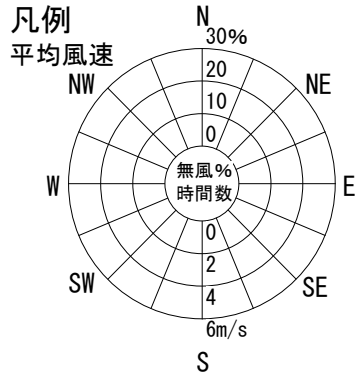
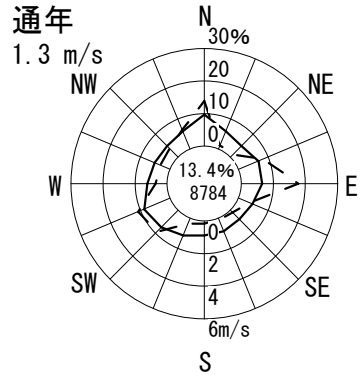

風配図 - 月別

測定局：吹田簡易裁判所

2011年4月～2012年3月 1～24 時

風向風速計高さ 8.2 m

--- 出現頻度

— 平均風速

○内 無風%
測定時間数

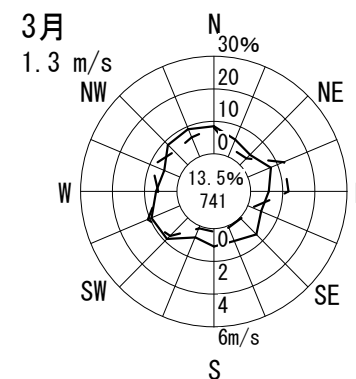
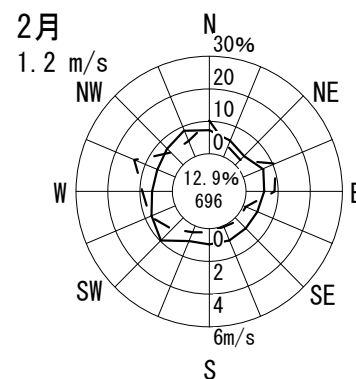
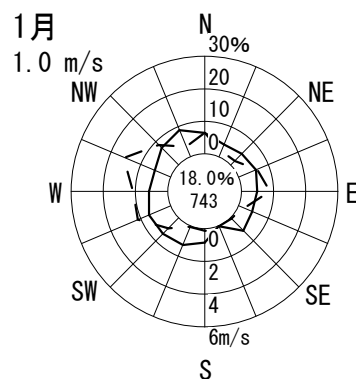
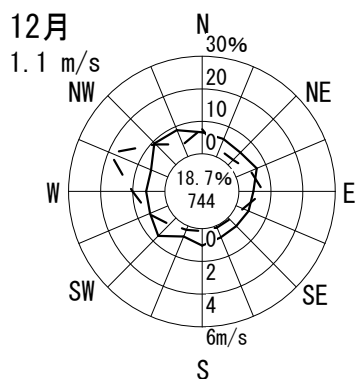
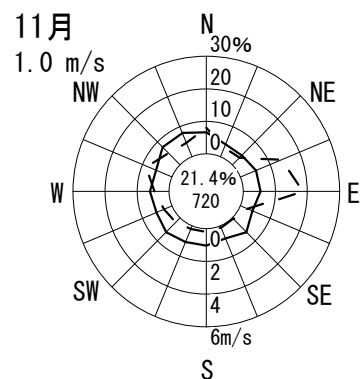
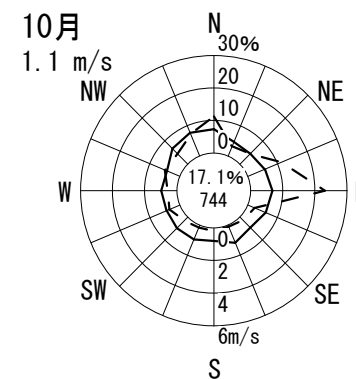
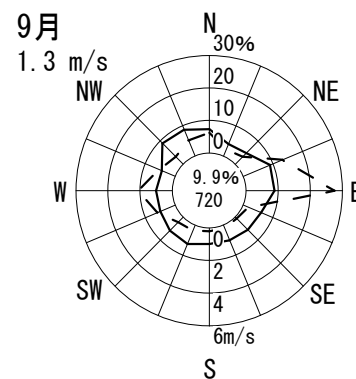
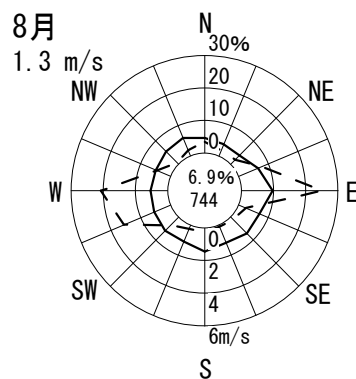
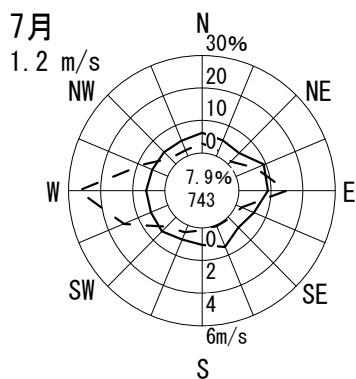
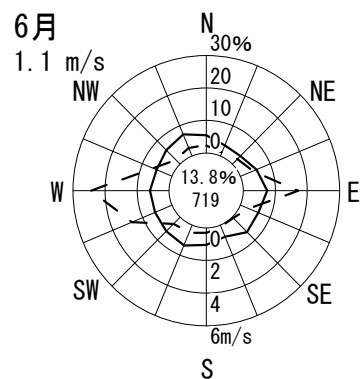
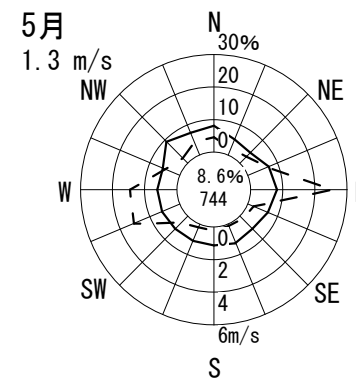
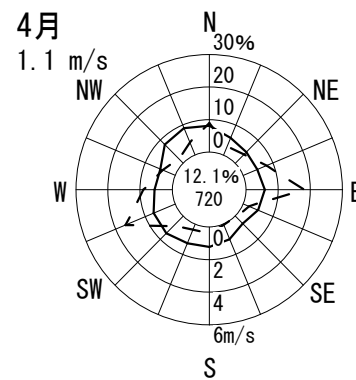
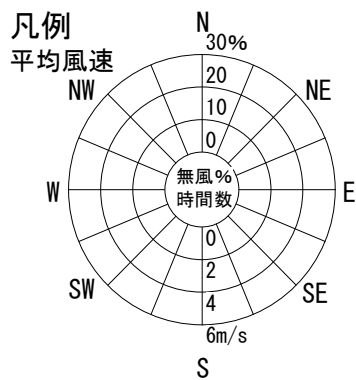
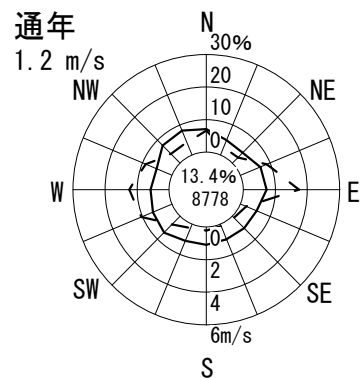

風配図 - 月別

測定局：高槻市役所

2011年4月～2012年3月 1～24 時

風向風速計高さ 11.2 m

--- 出現頻度
—— 平均風速

円内 無風%
測定時間数

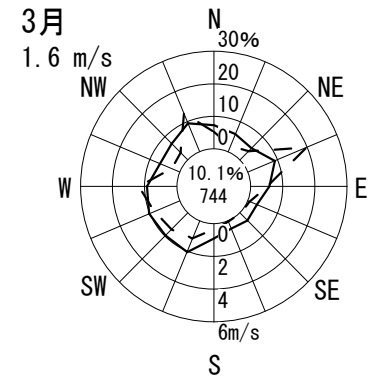
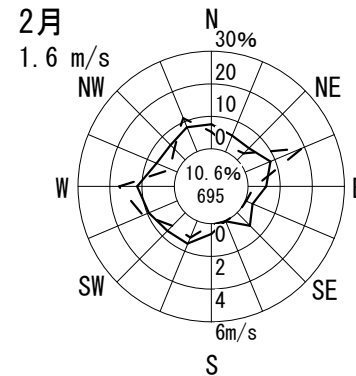
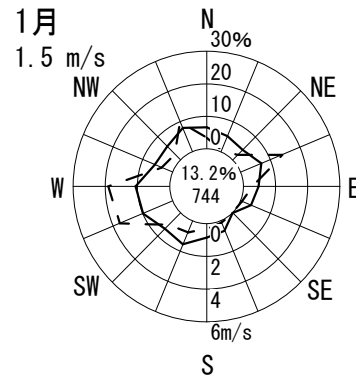
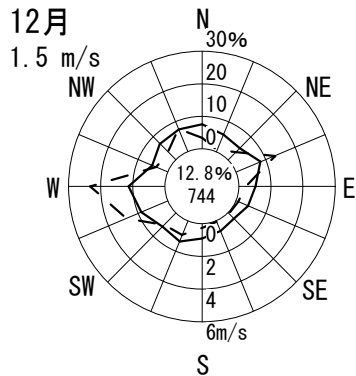
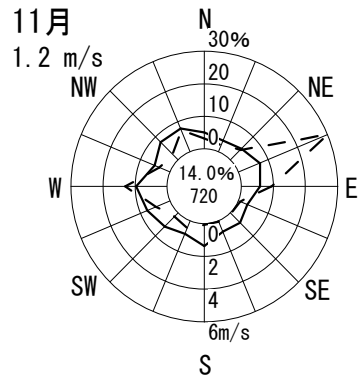
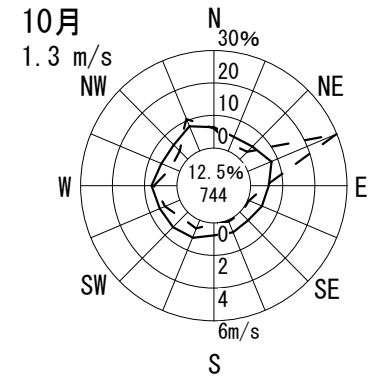
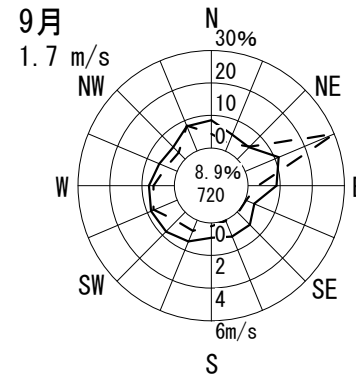
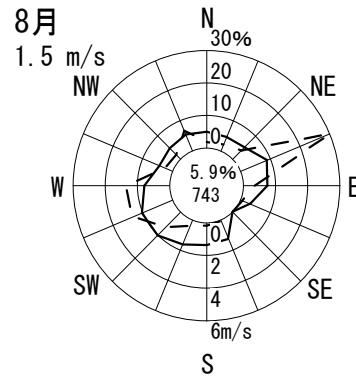
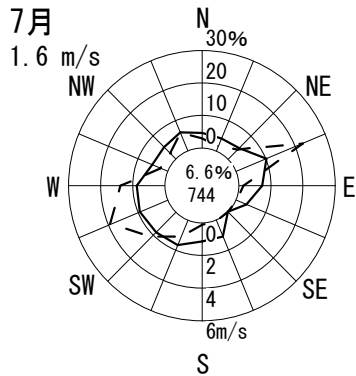
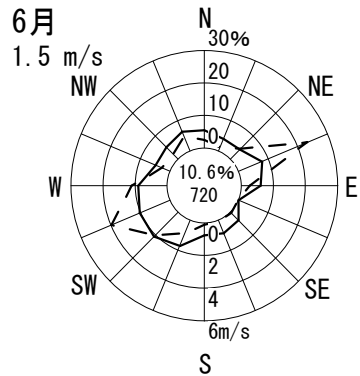
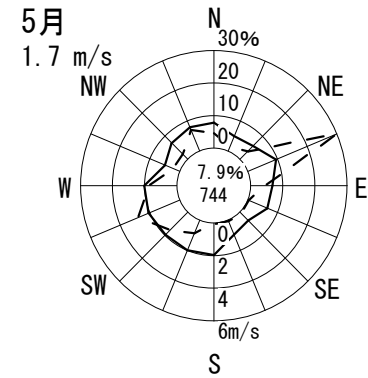
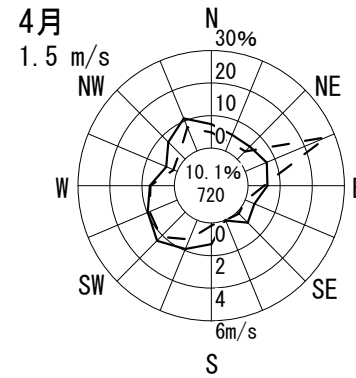
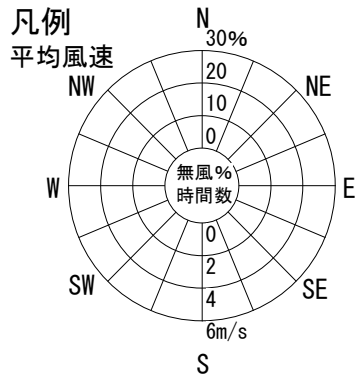
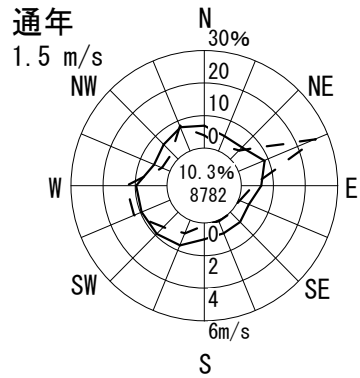

風配図 - 月別

測定局：緑が丘

2011年4月～2012年3月 1～24 時

風向風速計高さ 10.0 m

--- 出現頻度

— 平均風速

円内 無風%
測定時間数

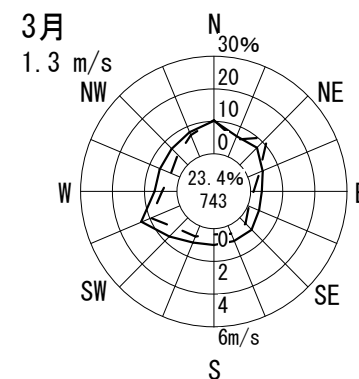
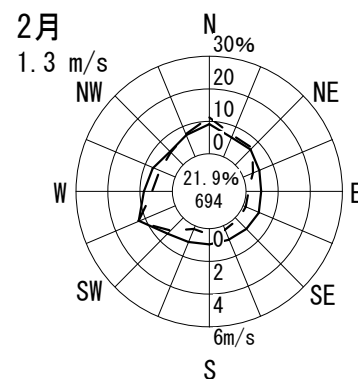
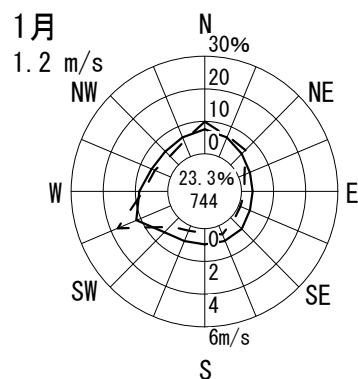
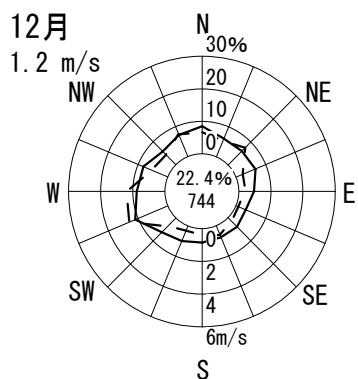
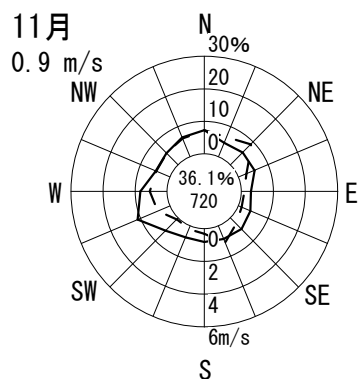
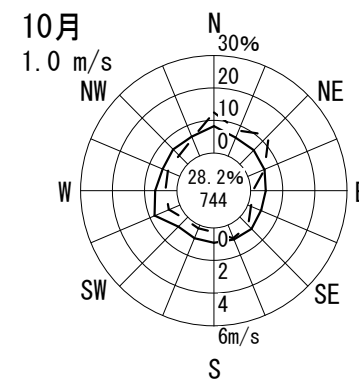
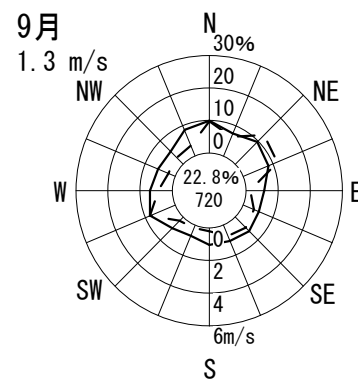
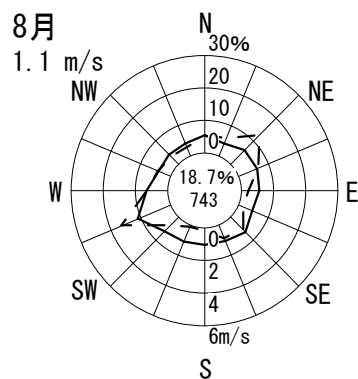
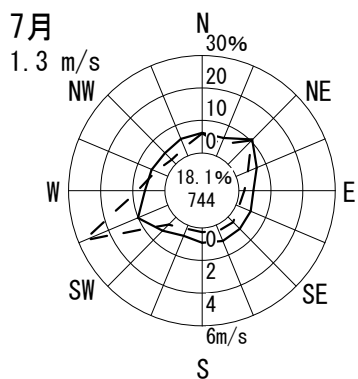
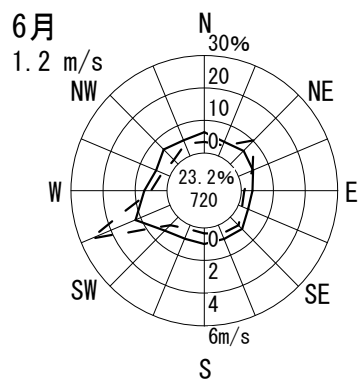
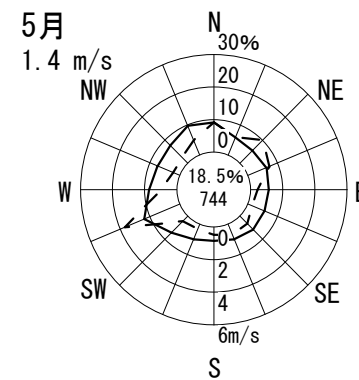
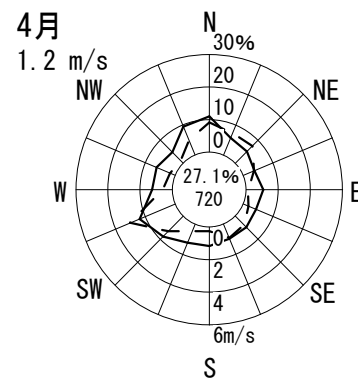
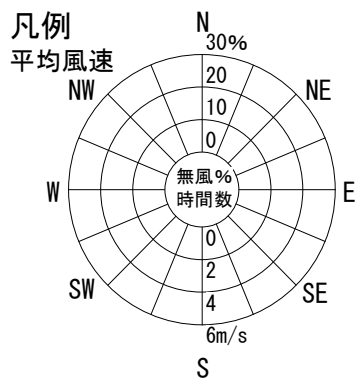
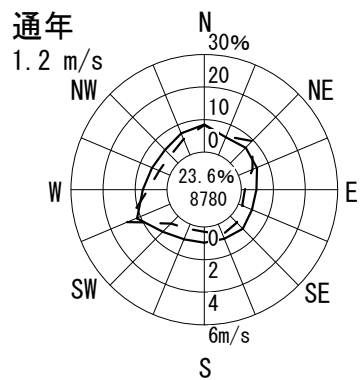

風配図 - 月別

測定局：招提

2011年4月～2012年3月 1～24 時

風向風速計高さ 7.0 m

--- 出現頻度

— 平均風速

円内 無風%
測定時間数

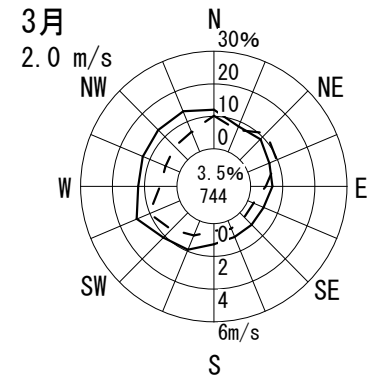
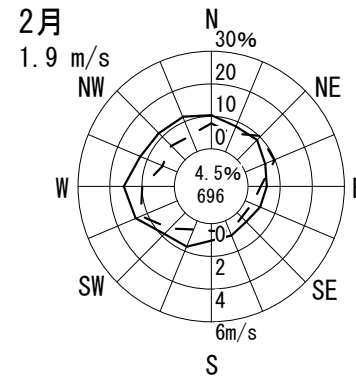
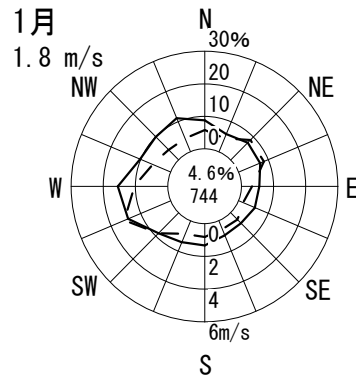
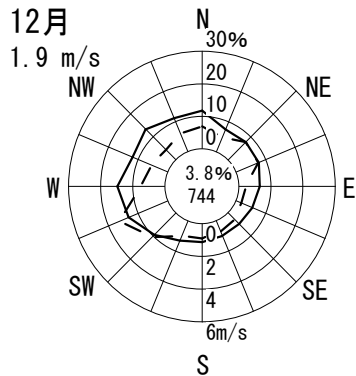
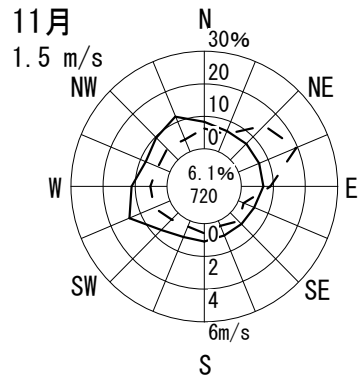
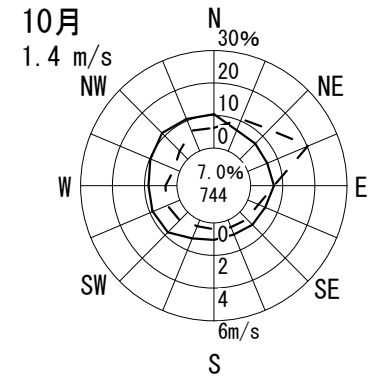
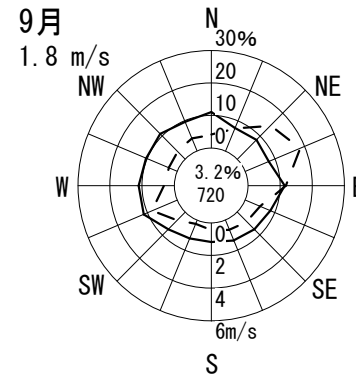
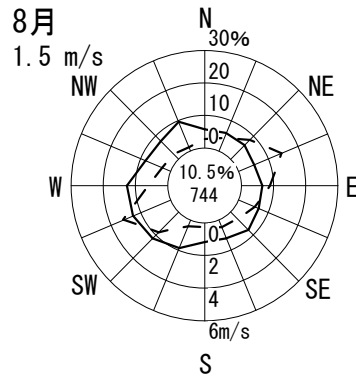
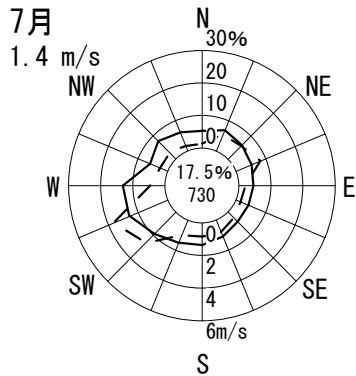
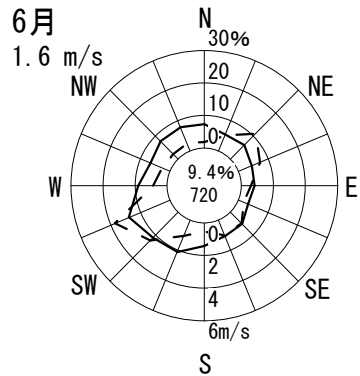
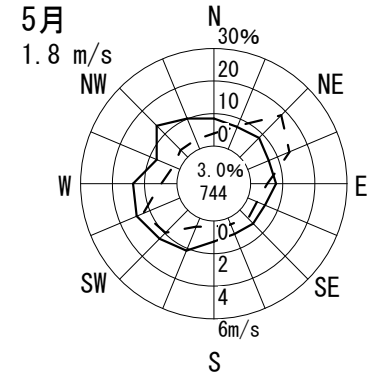
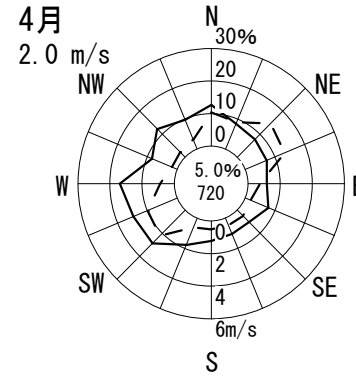
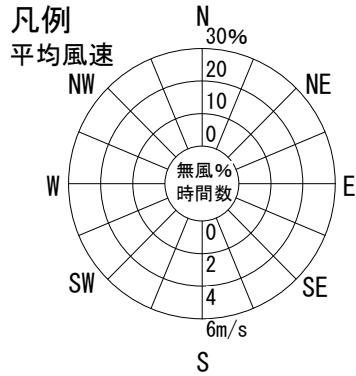
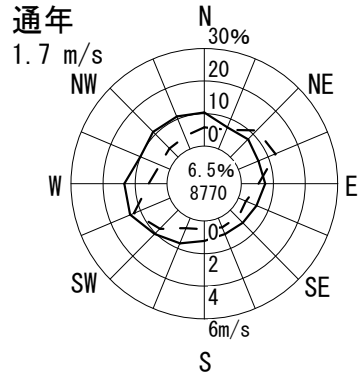

風配図 - 月別

測定局：中振

2011年4月～2012年3月 1～24 時
風向風速計高さ 9.0 m

--- 出現頻度
—— 平均風速

円内 無風%
測定時間数

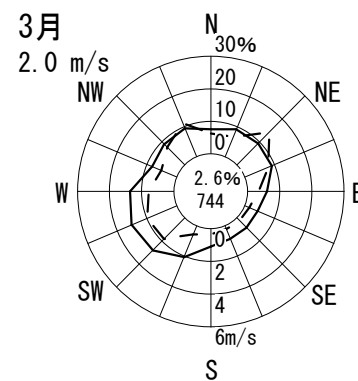
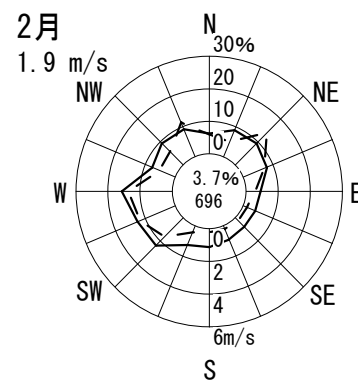
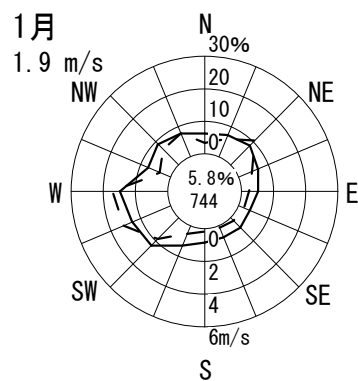
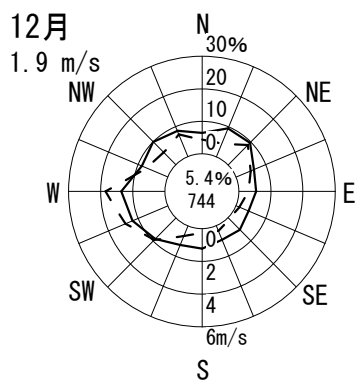
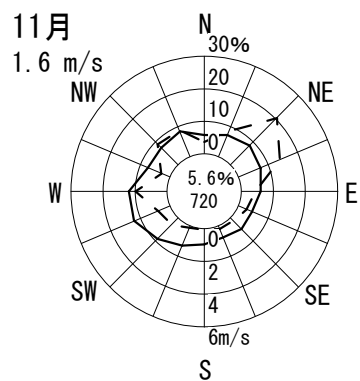
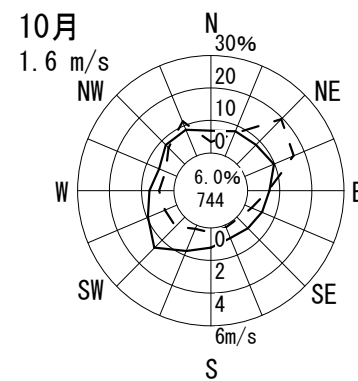
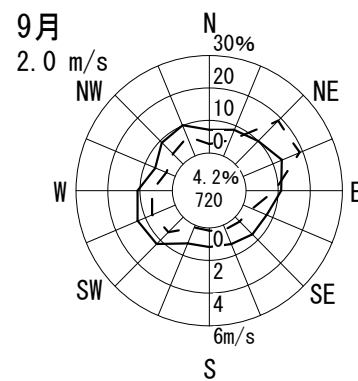
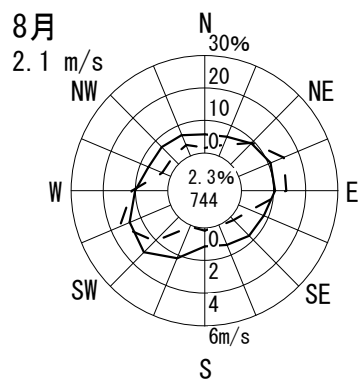
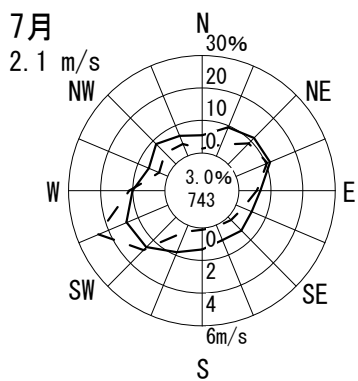
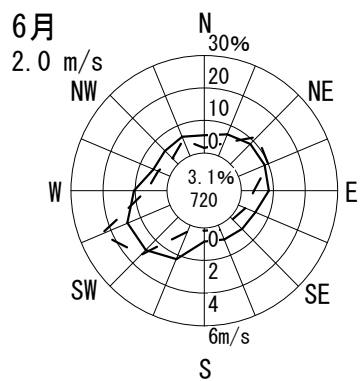
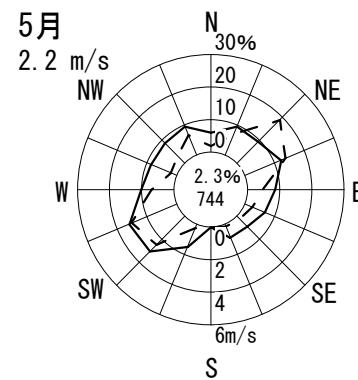
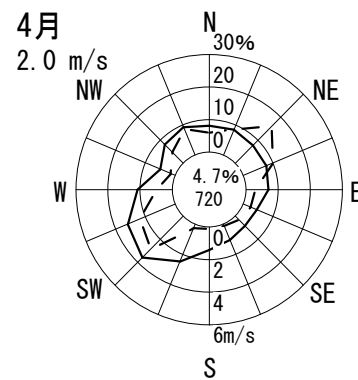
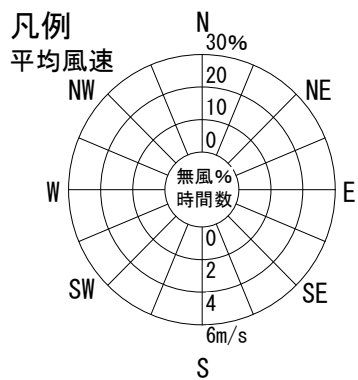
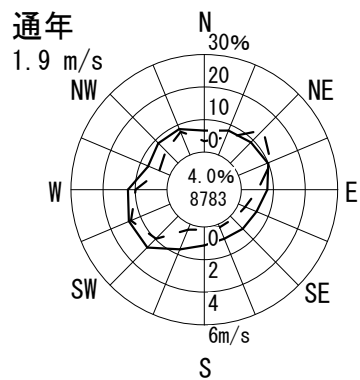

風配図 - 月別

測定局：末広公園

2011年4月～2012年3月 1～24 時
風向風速計高さ 14.6 m

--- 出現頻度
—— 平均風速

円内 無風%
測定時間数

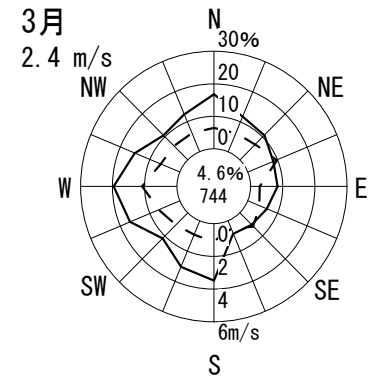
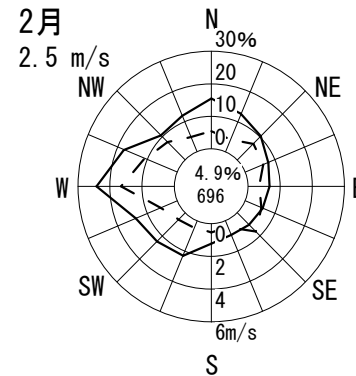
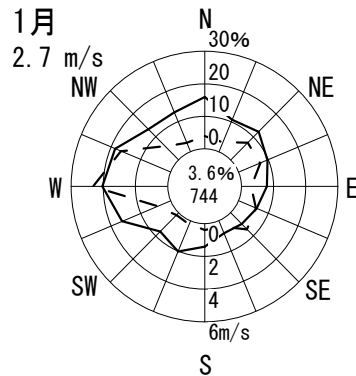
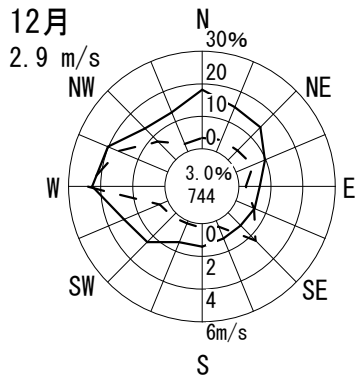
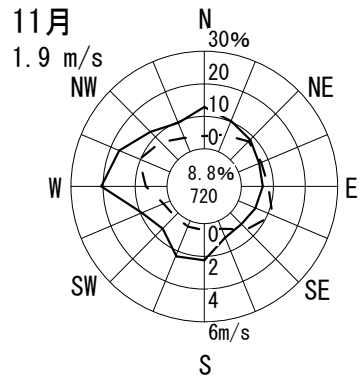
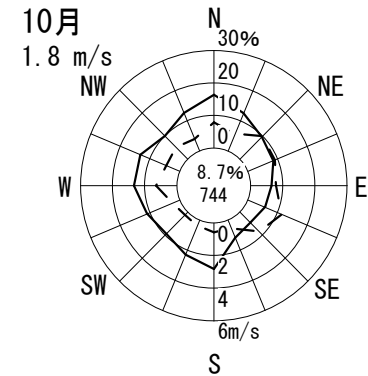
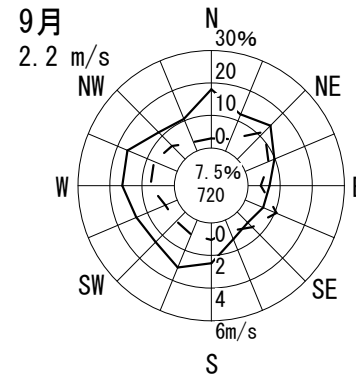
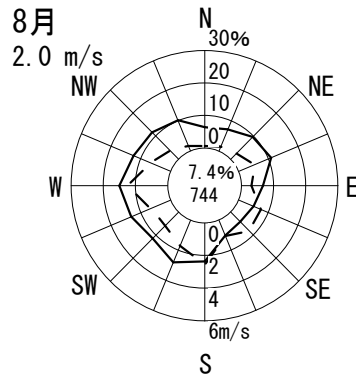
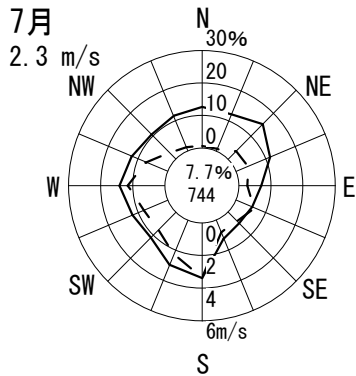
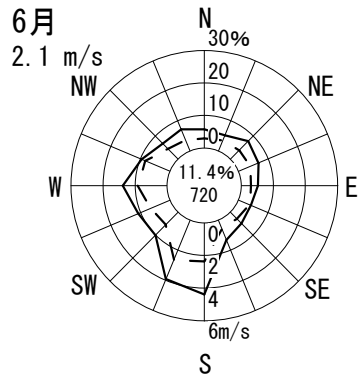
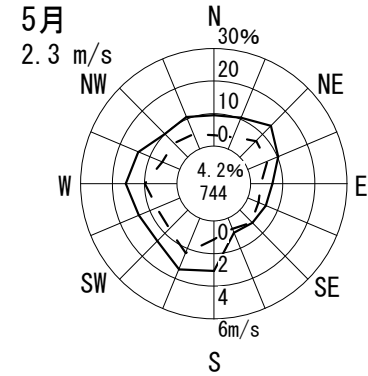
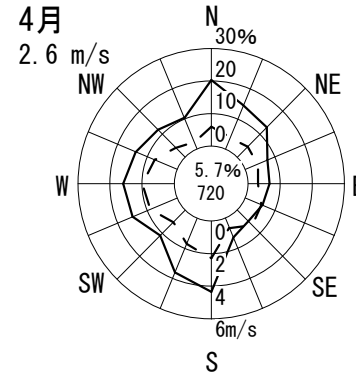
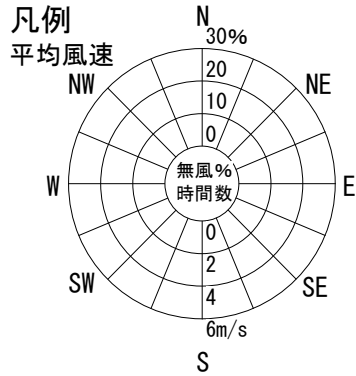
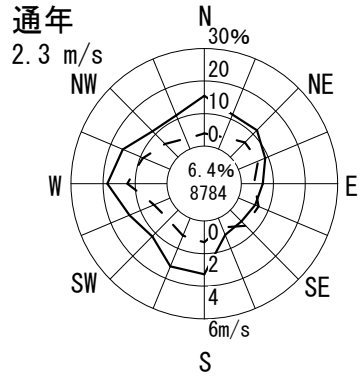

風配図 - 月別

測定局：東大阪市環境衛生検査センター

2011年4月～2012年3月 1～24 時

風向風速計高さ 15.0 m

--- 出現頻度

— 平均風速

円内 無風%
測定時間数

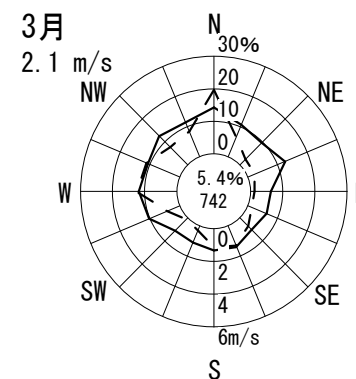
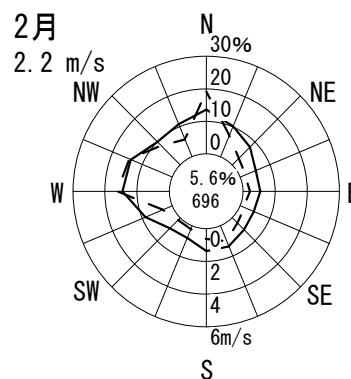
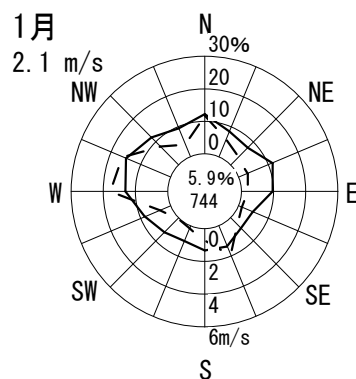
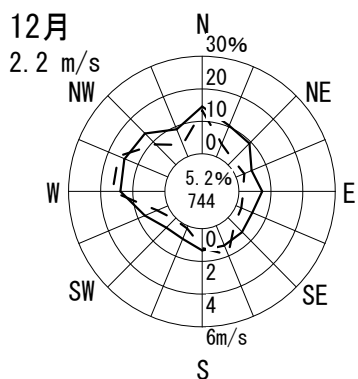
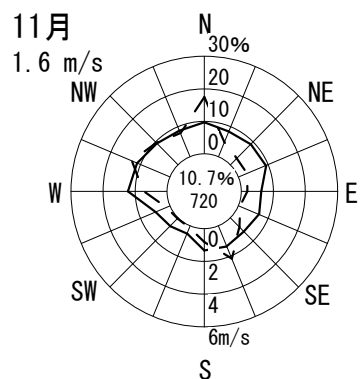
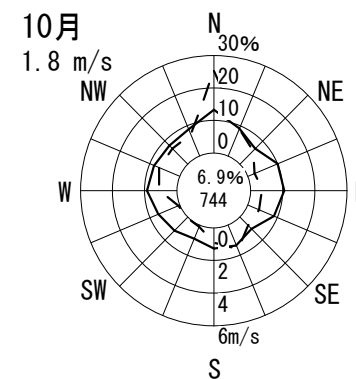
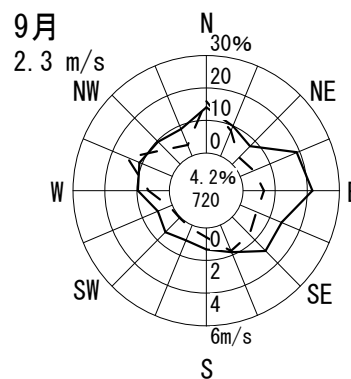
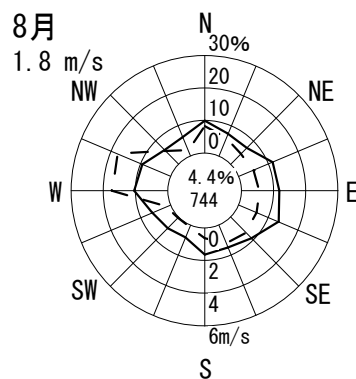
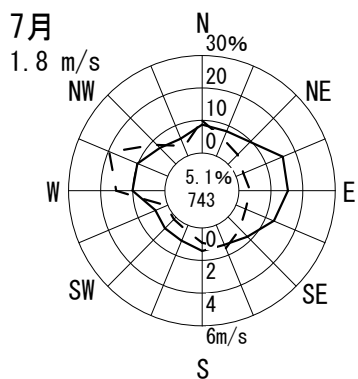
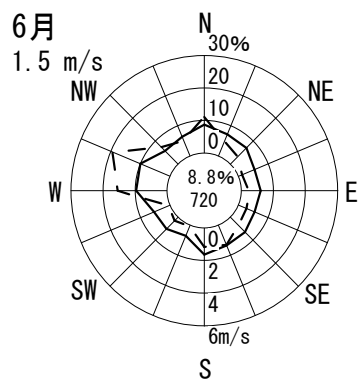
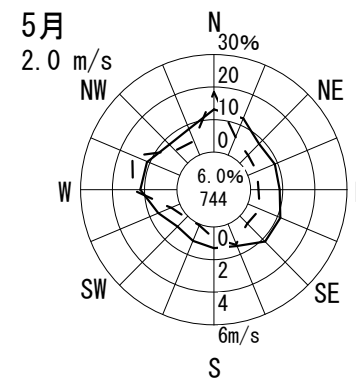
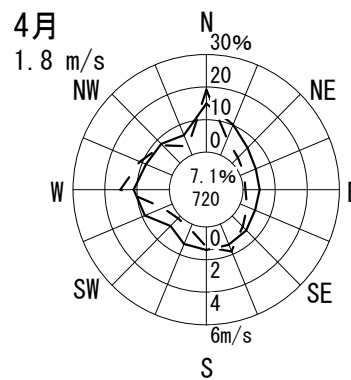
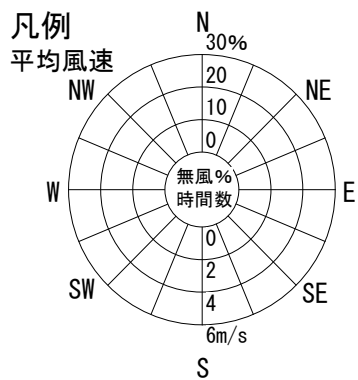
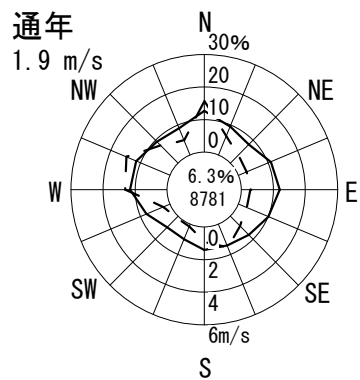

風配図 - 月別

測定局：国設四條畷

2011年4月～2012年3月 1～24 時

風向風速計高さ 10.5 m

--- 出現頻度
—— 平均風速

円内 無風%
測定時間数

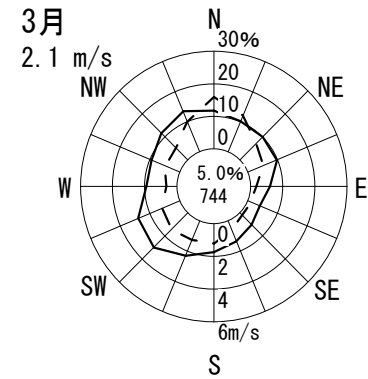
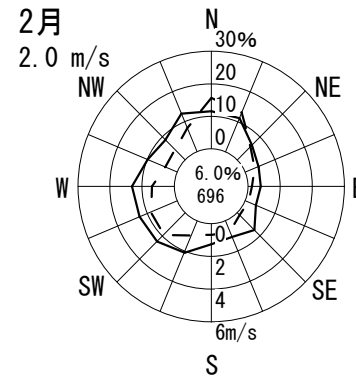
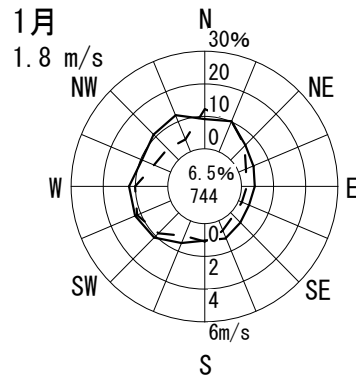
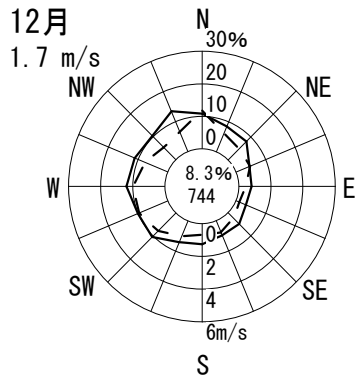
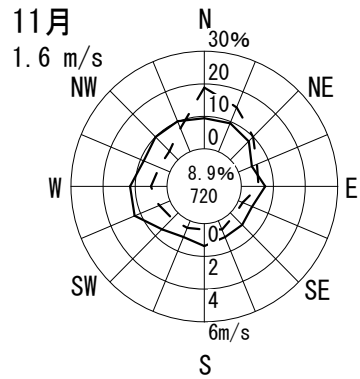
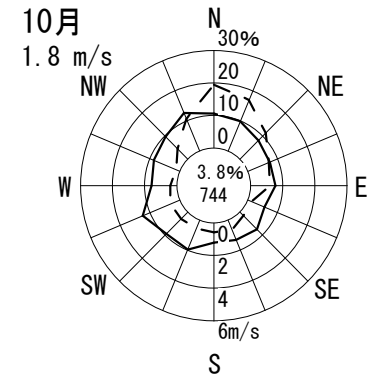
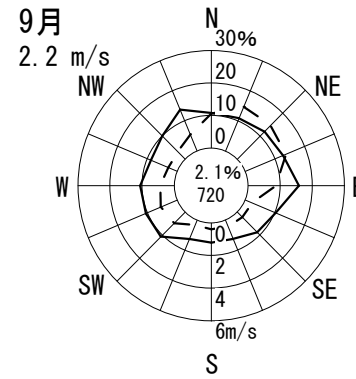
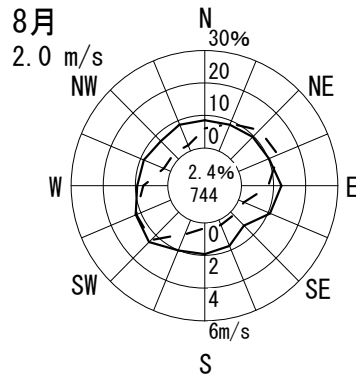
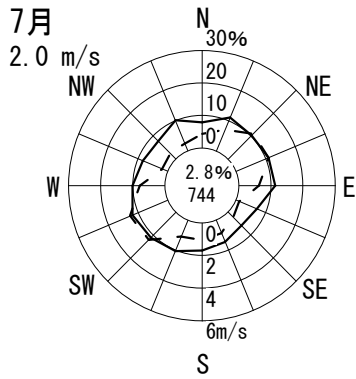
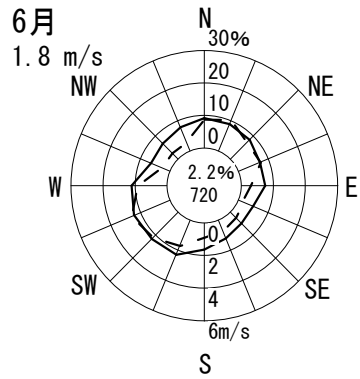
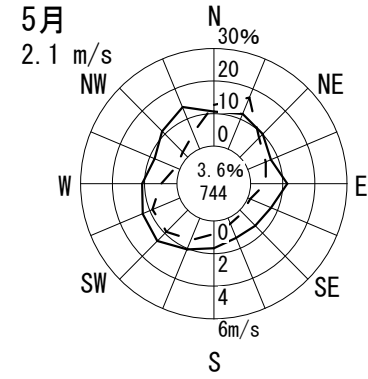
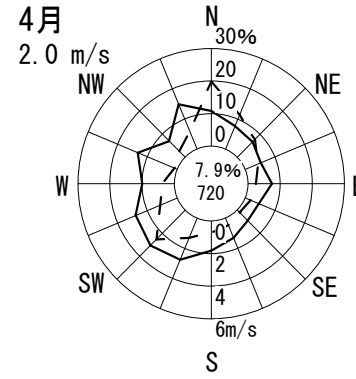
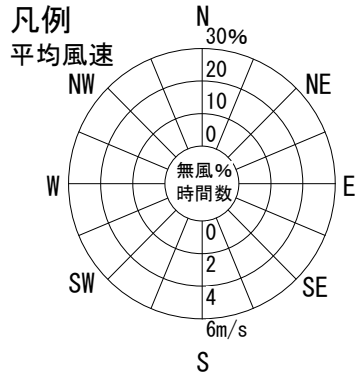
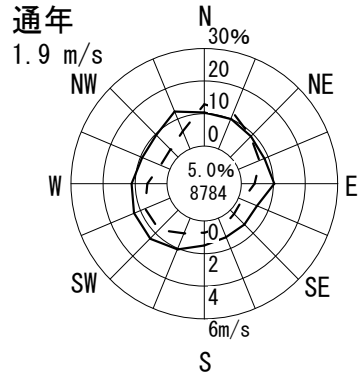

温 度

(単位:°C)

市(区)町村	測定局名	項目	平成23年									平成24年			年度
			4月	5月	6月	7月	8月	9月	10月	11月	12月	1月	2月	3月	
守口市	守口保健所	平均値	13.9	19.9	24.6	28.3	29.4	25.6	19.8	15.3	8.1	5.6	5.1	9.1	17.1
		最高値	24.5	26.8	34.9	35.5	36.0	35.0	27.0	26.4	18.4	11.2	12.2	20.0	36.0
		最低値	4.3	12.4	16.7	23.3	23.6	15.3	10.3	5.8	0.6	-0.4	-2.3	1.3	-2.3
大阪市東成区	国設大阪	平均値	14.4	20.4	25.0	28.7	30.0	26.2	20.2	15.5	8.2	5.6	5.2	9.3	17.4
		最高値	25.0	27.9	35.8	37.1	36.5	35.7	28.1	26.9	18.2	10.9	13.2	20.6	37.1
		最低値	5.4	13.1	17.0	23.8	23.8	16.5	11.1	6.1	1.0	-0.1	-2.1	1.7	-2.1
茨木市	茨木市役所	平均値	13.2	19.6	24.5	28.4	29.4	25.3	19.2	14.7	7.4	4.9	4.7	8.7	16.7
		最高値	24.3	28.6	36.0	37.3	37.4	35.1	26.7	26.3	18.2	11.5	13.0	19.6	37.4
		最低値	2.5	11.8	16.4	22.6	23.3	14.3	9.4	4.8	0.5	-0.9	-3.2	0.6	-3.2
寝屋川市	寝屋川市役所	平均値	13.5	19.6	24.5	28.3	29.3	25.3	19.4	14.8	7.6	5.1	5.2	8.8	17.2
		最高値	25.0	28.5	35.6	37.1	36.4	35.4	27.6	26.6	18.2	11.2	13.5	20.0	37.1
		最低値	3.4	12.4	16.3	22.8	23.1	14.6	9.4	4.8	0.3	-0.5	-1.8	0.4	-1.8
池田市	池田市立南畑会館	平均値	12.6	18.8	23.6	27.4	28.5	24.4	18.4	13.9	6.5	4.1	3.9	8.0	15.9
		最高値	22.7	26.8	35.0	35.5	36.1	35.0	26.5	25.8	17.4	11.2	13.0	18.6	36.1
		最低値	1.5	11.0	16.2	21.7	22.1	13.5	8.7	3.7	-0.8	-2.5	-4.5	-1.0	-4.5
大東市	大東市役所	平均値	13.7	19.7	24.6	28.1	29.1	25.3	19.4	15.0	7.8	5.3	4.8	8.8	16.8
		最高値	24.7	27.3	35.3	36.3	35.9	33.8	27.5	25.6	18.3	11.2	12.0	19.9	36.3
		最低値	3.4	12.2	16.7	23.1	23.4	14.7	9.5	5.5	0.4	-0.1	-2.9	0.7	-2.9
富田林市	富田林市役所	平均値	12.6	18.9	23.8	27.1	28.2	24.1	17.9	13.6	6.8	4.2	3.8	8.1	15.8
		最高値	25.7	28.2	35.9	34.3	34.9	33.2	26.5	25.2	17.8	10.2	11.7	20.1	35.9
		最低値	0.5	10.2	16.1	21.2	22.1	12.5	7.4	3.4	-0.8	-2.4	-3.9	-1.0	-3.9
和泉市	緑ヶ丘小学校	平均値	13.7	19.9	24.5	27.8	29.0	24.9	18.8	14.6	8.1	5.5	4.4	8.8	16.7
		最高値	26.5	30.3	36.6	36.5	36.9	34.5	26.9	26.1	17.7	11.9	12.5	21.0	36.9
		最低値	1.5	11.3	16.4	21.6	22.5	13.3	8.6	4.1	-0.3	-1.1	-3.5	-1.1	-3.5
藤井寺市	藤井寺市役所	平均値	14.6	20.8	25.6	29.1	30.5	26.5	20.5	15.9	8.9	6.2	5.6	9.9	17.9
		最高値	26.9	28.9	36.6	36.6	37.1	37.1	29.1	28.4	19.2	13.2	14.7	22.6	37.1
		最低値	2.5	12.8	17.7	23.9	24.6	14.8	10.5	5.0	1.0	0.7	-2.4	1.0	-2.4

湿 度

(単位:%)

市(区)町村	測定局名	項目	平成23年									平成24年			年度
			4月	5月	6月	7月	8月	9月	10月	11月	12月	1月	2月	3月	
大阪市東成区	国設大阪	平均值	58	65	74	72	69	70	64	64	57	57	57	58	64
		最高値	96	96	95	94	92	96	96	98	86	88	92	93	98
		最低値	16	24	31	43	39	23	25	31	27	28	7	16	7
寝屋川市	寝屋川市役所	平均值	49	56	62	59	56	-	56	67	63	64	67	65	61
		最高値	92	93	93	92	92	-	78	98	95	97	97	97	98
		最低値	8	14	21	22	25	-	36	26	28	27	24	13	8
池田市	池田市立南畑会館	平均值	60	64	71	68	65	68	65	68	63	64	64	65	65
		最高値	91	93	91	91	88	91	91	91	88	92	92	91	93
		最低値	11	20	32	25	36	23	22	30	29	25	26	10	10
富田林市	富田林市役所	平均值	55	60	67	67	70	74	72	74	68	68	69	67	67
		最高値	95	95	95	94	99	100	100	99	96	99	99	99	100
		最低値	13	14	25	31	38	29	23	31	35	26	28	13	13
岸和田市	岸和田中央公園	平均值	47	51	58	56	-	-	71	71	64	64	67	66	61
		最高値	83	84	83	82	-	-	95	96	94	96	96	97	97
		最低値	11	11	19	24	-	-	31	36	35	37	31	15	11
泉佐野市	末広公園	平均值	59	67	77	74	70	76	70	71	62	62	65	66	68
		最高値	97	100	100	100	100	100	100	100	99	100	100	100	100
		最低値	23	24	35	40	42	37	35	37	38	38	32	14	14
四條畷市	国設四條畷	平均值	53	60	68	66	62	65	60	64	56	57	58	59	61
		最高値	97	96	97	95	95	97	97	97	89	95	96	96	97
		最低値	10	15	24	27	28	15	17	24	27	21	21	9	9

日 射 量

(単位 : MJ/m²)

市(区)町村	測定局名	年月	時刻																		日合計	
				1~4	5	6	7	8	9	10	11	12	13	14	15	16	17	18	19	20~24		
大阪市東成区	国設大阪	平成23年	4月	0.00	0.00	0.01	0.27	0.80	1.32	1.79	2.14	2.35	2.23	2.04	1.79	1.21	0.70	0.23	0.00	0.00	16.87	
			5月	0.00	0.00	0.05	0.33	0.75	1.24	1.61	2.01	2.02	2.06	1.99	1.65	1.19	0.74	0.31	0.03	0.00	15.99	
			6月	0.00	0.00	0.06	0.36	0.75	1.08	1.41	1.70	1.81	1.90	1.84	1.51	1.18	0.81	0.38	0.05	0.00	14.83	
			7月	0.00	0.00	0.04	0.34	0.73	1.24	1.55	1.82	1.97	2.14	2.04	1.79	1.35	0.81	0.40	0.07	0.00	16.28	
			8月	0.00	0.00	0.01	0.29	0.81	1.43	1.84	2.25	2.45	2.56	2.29	1.88	1.39	0.80	0.32	0.03	0.00	18.34	
			9月	0.00	0.00	0.00	0.15	0.62	1.17	1.59	1.76	1.82	1.75	1.73	1.25	0.85	0.50	0.10	0.00	0.00	13.27	
			10月	0.00	0.00	0.00	0.05	0.43	1.02	1.40	1.56	1.80	1.65	1.43	1.06	0.65	0.23	0.00	0.00	0.00	11.29	
			11月	0.00	0.00	0.00	0.01	0.25	0.70	1.12	1.38	1.36	1.34	1.02	0.74	0.38	0.05	0.00	0.00	0.00	8.37	
			12月	0.00	0.00	0.00	0.00	0.10	0.54	1.07	1.37	1.48	1.34	1.12	0.79	0.38	0.04	0.00	0.00	0.00	8.22	
			平成24年	1月	0.00	0.00	0.00	0.00	0.05	0.47	0.99	1.26	1.48	1.48	1.25	0.86	0.51	0.12	0.00	0.00	0.00	8.47
			2月	0.00	0.00	0.00	0.00	0.15	0.56	1.05	1.43	1.53	1.53	1.37	1.08	0.69	0.28	0.02	0.00	0.00	9.68	
			3月	0.00	0.00	0.00	0.07	0.47	1.02	1.36	1.67	1.71	1.56	1.64	1.27	0.93	0.51	0.10	0.00	0.00	12.29	
		年度平均	0.00	0.00	0.01	0.16	0.49	0.98	1.40	1.70	1.82	1.80	1.65	1.31	0.89	0.47	0.16	0.02	0.00	12.85		
茨木市	茨木市役所	平成23年	4月	0.00	0.00	0.03	0.34	0.87	1.39	1.88	2.21	2.42	2.23	2.13	1.78	1.25	0.77	0.30	0.02	0.00	17.62	
			5月	0.00	0.00	0.09	0.41	0.83	1.34	1.72	1.95	2.15	2.20	2.07	1.71	1.25	0.77	0.36	0.06	0.00	16.90	
			6月	0.00	0.00	0.11	0.44	0.85	1.15	1.62	1.91	2.03	2.09	1.97	1.73	1.36	0.87	0.45	0.12	0.00	16.69	
			7月	0.00	0.00	0.10	0.46	0.90	1.29	1.75	1.99	2.09	2.15	2.14	1.76	1.34	0.94	0.51	0.15	0.00	17.57	
			8月	0.00	0.00	0.04	0.34	0.83	1.47	1.97	2.29	2.53	2.56	2.26	2.05	1.42	0.85	0.37	0.05	0.00	19.05	
			9月	0.00	0.00	0.01	0.22	0.71	1.21	1.71	1.89	2.04	1.81	1.65	1.39	0.95	0.57	0.15	0.00	0.00	14.31	
			10月	0.00	0.00	0.00	0.09	0.54	1.11	1.53	1.81	1.96	1.74	1.52	1.20	0.73	0.26	0.02	0.00	0.00	12.52	
			11月	0.00	0.00	0.00	0.02	0.28	0.73	1.17	1.43	1.42	1.24	0.98	0.82	0.42	0.09	0.00	0.00	0.00	8.59	
			12月	0.00	0.00	0.00	0.00	0.13	0.54	0.95	1.31	1.46	1.30	1.14	0.84	0.42	0.07	0.00	0.00	0.00	8.17	
			平成24年	1月	0.00	0.00	0.00	0.00	0.08	0.50	0.95	1.25	1.32	1.30	1.11	0.81	0.49	0.14	0.00	0.00	0.00	7.97
			2月	0.00	0.00	0.00	0.01	0.21	0.61	1.14	1.41	1.49	1.58	1.44	1.14	0.70	0.30	0.05	0.00	0.00	10.07	
			3月	0.00	0.00	0.00	0.10	0.50	0.98	1.36	1.53	1.71	1.76	1.58	1.25	0.98	0.54	0.16	0.00	0.00	12.45	
		年度平均	0.00	0.00	0.03	0.21	0.57	1.04	1.49	1.75	1.89	1.84	1.67	1.38	0.95	0.52	0.20	0.03	0.00	13.57		

日 射 量

(単 位 : MJ/m²)

市(区)町村	測定局名	年月	時刻																		日合計	
				1~4	5	6	7	8	9	10	11	12	13	14	15	16	17	18	19	20~24		
池田市	池田市立南畑会館	平成23年	4月	0.00	0.00	0.02	0.30	0.73	1.26	1.75	2.07	2.20	1.98	1.98	1.69	1.21	0.78	0.28	0.01	0.00	16.28	
			5月	0.00	0.00	0.07	0.34	0.77	1.23	1.60	1.89	2.07	2.08	1.99	1.60	1.12	0.72	0.33	0.05	0.00	15.87	
			6月	0.00	0.00	0.08	0.37	0.71	1.00	1.46	1.80	1.92	1.98	1.90	1.66	1.25	0.81	0.42	0.11	0.00	15.48	
			7月	0.00	0.00	0.07	0.39	0.80	1.29	1.65	1.92	2.06	2.11	1.91	1.67	1.28	0.95	0.49	0.11	0.00	16.71	
			8月	0.00	0.00	0.03	0.34	0.85	1.38	1.87	2.22	2.37	2.30	2.23	1.95	1.30	0.75	0.34	0.04	0.00	17.98	
			9月	0.00	0.00	0.00	0.21	0.66	1.14	1.53	1.79	1.90	1.84	1.56	1.38	0.99	0.58	0.13	0.00	0.00	13.69	
			10月	0.00	0.00	0.00	0.08	0.50	1.08	1.46	1.72	1.84	1.62	1.41	1.10	0.70	0.24	0.01	0.00	0.00	11.76	
			11月	0.00	0.00	0.00	0.01	0.27	0.69	1.09	1.36	1.41	1.26	1.02	0.75	0.37	0.08	0.00	0.00	0.00	8.31	
			12月	0.00	0.00	0.00	0.00	0.13	0.56	1.01	1.21	1.32	1.24	1.01	0.79	0.38	0.06	0.00	0.00	0.00	7.71	
			平成24年	1月	0.00	0.00	0.00	0.00	0.09	0.50	1.00	1.30	1.41	1.26	1.07	0.81	0.43	0.14	0.00	0.00	0.00	8.01
				2月	0.00	0.00	0.00	0.00	0.20	0.65	1.10	1.40	1.55	1.52	1.29	1.03	0.65	0.32	0.04	0.00	0.00	9.74
				3月	0.00	0.00	0.00	0.09	0.46	0.91	1.25	1.52	1.56	1.71	1.46	1.24	0.87	0.48	0.13	0.00	0.00	11.65
			年度平均	0.00	0.00	0.02	0.18	0.51	0.97	1.40	1.68	1.80	1.74	1.57	1.31	0.88	0.49	0.18	0.03	0.00	12.76	
富田林市	富田林市役所	平成23年	4月	0.00	0.00	0.02	0.33	0.89	1.50	1.93	2.20	2.32	2.35	2.12	1.84	1.39	0.84	0.30	0.02	0.00	18.06	
			5月	0.00	0.00	0.09	0.42	0.75	1.30	1.77	2.14	2.17	2.22	1.97	1.75	1.20	0.78	0.37	0.06	0.00	17.00	
			6月	0.00	0.00	0.11	0.44	0.88	1.25	1.50	1.87	2.06	1.98	1.94	1.64	1.33	0.92	0.42	0.12	0.00	16.45	
			7月	0.00	0.00	0.09	0.44	0.84	1.28	1.72	1.98	2.10	2.00	2.11	1.98	1.52	0.88	0.41	0.12	0.00	17.47	
			8月	0.00	0.00	0.04	0.35	0.91	1.56	1.99	2.36	2.49	2.38	2.27	1.96	1.46	0.90	0.40	0.05	0.00	19.13	
			9月	0.00	0.00	0.01	0.22	0.74	1.23	1.78	1.98	1.93	1.86	1.74	1.40	0.91	0.52	0.15	0.00	0.00	14.47	
			10月	0.00	0.00	0.00	0.09	0.47	0.85	1.47	1.66	1.84	1.70	1.45	1.15	0.70	0.28	0.02	0.00	0.00	11.67	
			11月	0.00	0.00	0.00	0.02	0.25	0.69	1.09	1.28	1.41	1.34	1.14	0.80	0.46	0.08	0.00	0.00	0.00	8.56	
			12月	0.00	0.00	0.00	0.00	0.11	0.52	0.87	1.21	1.30	1.20	1.16	0.85	0.43	0.07	0.00	0.00	0.00	7.72	
			平成24年	1月	0.00	0.00	0.00	0.00	0.07	0.40	0.83	1.10	1.30	1.26	1.23	1.01	0.58	0.15	0.00	0.00	0.00	7.92
				2月	0.00	0.00	0.00	0.00	0.19	0.55	0.97	1.25	1.35	1.46	1.39	1.16	0.73	0.32	0.04	0.00	0.00	9.42
				3月	0.00	0.00	0.00	0.06	0.45	0.89	1.26	1.58	1.90	2.06	1.65	1.37	1.05	0.58	0.15	0.00	0.00	13.02
			年度平均	0.00	0.00	0.03	0.20	0.55	1.01	1.44	1.73	1.86	1.83	1.69	1.42	0.99	0.53	0.19	0.03	0.00	13.50	

日 射 量

(単位 : MJ/m²)

市(区)町村	測定局名	年月	時刻																		日合計	
				1~4	5	6	7	8	9	10	11	12	13	14	15	16	17	18	19	20~24		
和泉市	緑ヶ丘小学校	平成23年	4月	0.00	0.00	0.03	0.34	0.87	1.52	1.94	2.16	2.29	2.27	2.13	1.79	1.36	0.77	0.28	0.02	0.00	17.76	
			5月	0.00	0.00	0.09	0.41	0.82	1.30	1.72	1.98	2.04	2.13	1.90	1.69	1.19	0.75	0.38	0.07	0.00	16.47	
			6月	0.00	0.00	0.11	0.42	0.81	1.27	1.54	1.80	1.89	1.91	1.88	1.67	1.30	0.76	0.49	0.12	0.00	15.97	
			7月	0.00	0.00	0.08	0.40	0.88	1.28	1.66	2.01	2.04	2.17	1.99	1.77	1.28	0.78	0.47	0.14	0.00	16.96	
			8月	0.00	0.00	0.04	0.38	0.98	1.46	1.91	2.22	2.25	2.34	2.27	1.98	1.45	0.83	0.36	0.06	0.00	18.52	
			9月	0.00	0.00	0.01	0.23	0.69	1.25	1.70	1.94	1.90	1.91	1.72	1.39	0.97	0.52	0.15	0.00	0.00	14.36	
			10月	0.00	0.00	0.00	0.09	0.48	0.93	1.38	1.54	1.64	1.68	1.48	1.14	0.70	0.27	0.02	0.00	0.00	11.34	
			11月	0.00	0.00	0.00	0.02	0.25	0.64	1.03	1.18	1.34	1.21	1.03	0.73	0.40	0.09	0.00	0.00	0.00	7.90	
			12月	0.00	0.00	0.00	0.00	0.10	0.49	0.89	1.13	1.16	1.17	1.01	0.78	0.42	0.07	0.00	0.00	0.00	7.22	
			平成24年	1月	0.00	0.00	0.00	0.00	0.07	0.41	0.82	1.06	1.28	1.36	1.21	0.97	0.55	0.16	0.00	0.00	0.00	7.88
			2月	0.00	0.00	0.00	0.00	0.16	0.53	0.86	1.14	1.32	1.41	1.28	1.07	0.70	0.32	0.03	0.00	0.00	8.83	
			3月	0.00	0.00	0.00	0.09	0.46	0.94	1.31	1.60	1.86	1.98	1.66	1.31	1.00	0.51	0.14	0.00	0.00	12.86	
		年度平均	0.00	0.00	0.03	0.20	0.55	1.00	1.40	1.65	1.75	1.80	1.63	1.36	0.94	0.49	0.19	0.03	0.00	13.02		
泉佐野市	末広公園	平成23年	4月	0.00	0.00	0.02	0.30	0.73	1.46	1.90	2.03	2.30	2.21	2.08	1.85	1.35	0.79	0.28	0.02	0.00	17.31	
			5月	0.00	0.00	0.09	0.41	0.86	1.35	1.73	1.99	2.11	2.18	1.95	1.79	1.38	0.88	0.45	0.08	0.00	17.24	
			6月	0.00	0.00	0.11	0.44	0.86	1.27	1.59	1.92	2.09	2.07	2.06	1.81	1.45	1.02	0.53	0.14	0.00	17.35	
			7月	0.00	0.00	0.10	0.44	0.91	1.40	1.74	2.19	2.30	2.28	2.12	1.85	1.52	0.97	0.54	0.15	0.00	18.52	
			8月	0.00	0.00	0.05	0.40	0.93	1.41	1.97	2.41	2.59	2.73	2.57	2.14	1.67	0.93	0.42	0.07	0.00	20.28	
			9月	0.00	0.00	0.01	0.21	0.61	1.23	1.71	1.94	2.05	2.10	1.92	1.50	1.04	0.56	0.15	0.00	0.00	15.02	
			10月	0.00	0.00	0.00	0.04	0.23	0.69	1.18	1.54	1.70	1.75	1.53	1.12	0.69	0.25	0.02	0.00	0.00	10.72	
			11月	0.00	0.00	0.00	0.00	0.24	0.66	1.04	1.34	1.34	1.32	1.12	0.80	0.41	0.07	0.00	0.00	0.00	8.34	
			12月	0.00	0.00	0.00	0.00	0.10	0.46	0.90	1.20	1.29	1.32	1.10	0.79	0.42	0.07	0.00	0.00	0.00	7.67	
			平成24年	1月	0.00	0.00	0.00	0.00	0.06	0.37	0.73	1.07	1.31	1.45	1.32	0.98	0.57	0.15	0.00	0.00	0.00	8.01
			2月	0.00	0.00	0.00	0.00	0.15	0.53	0.84	1.20	1.41	1.56	1.48	1.17	0.76	0.34	0.04	0.00	0.00	9.48	
			3月	0.00	0.00	0.00	0.09	0.45	0.91	1.29	1.64	1.87	2.02	1.80	1.35	1.11	0.64	0.17	0.00	0.00	13.34	
		年度平均	0.00	0.00	0.03	0.20	0.52	0.99	1.40	1.72	1.89	1.94	1.78	1.45	1.06	0.58	0.23	0.04	0.00	13.85		

雨 量

市(区)町村	測定局名	項 目	単位	平成23年												平成24年			年度
				4月	5月	6月	7月	8月	9月	10月	11月	12月	1月	2月	3月				
大阪市東成区	国設大阪	雨量	(mm)	89.0	294.0	187.0	127.0	210.5	228.0	135.0	79.5	11.5	30.5	98.5	139.5	1630.0			
		最大日量	(mm)	22.0	93.0	32.0	40.0	116.0	60.5	54.5	70.5	8.5	21.0	37.0	45.5	116.0			
		最大1時間量	(mm)	7.0	9.5	12.0	8.0	74.5	26.5	9.5	16.0	2.0	3.0	8.0	11.0	74.5			
		1mm以上の日数	(日)	8	13	12	9	9	11	10	3	3	3	8	10	99			
		10mm以上の日数	(日)	4	8	8	4	5	6	3	1	0	1	4	4	48			
		30mm以上の日数	(日)	0	3	2	2	2	3	1	1	0	0	1	1	16			

(備考) 雨量は1ヶ月間の累積数である。

交通量

(単位:台)

市(区)町村	測定局名	項目	平成23年										平成24年			年度平均
			4月	5月	6月	7月	8月	9月	10月	11月	12月	1月	2月	3月		
守口市	淀川工科高校	日交通量	24763	24063	24954	25142	25014	24660	24623	24760	24949	23801	24659	25317	24725	
		昼間交通量	16201	15728	16268	16221	16204	16052	16072	16214	16101	15722	15997	16415	16099	
松原市	松原北小学校	日交通量	23207	22487	23309	23528	23495	22873	22846	23075	23127	21776	23070	23396	23014	
		昼間交通量	16432	15898	16386	16329	16393	16090	16036	16278	16180	15370	16123	16354	16154	
摂津市	摂津市役所	日交通量	36307	35371	36572	35921	35605	35214	35031	35219	34886	33816	35661	35461	35416	
		昼間交通量	24137	23499	24097	23399	23167	23022	23113	23209	22795	22715	23706	23228	23336	
四條畷市	国設四條畷	日交通量	21071	20323	21554	21690	21579	20926	20852	21156	21040	20027	21196	21566	21080	
		昼間交通量	15301	14686	15464	15490	15447	15089	15126	15408	15360	14730	15441	15587	15259	

(備考1)日交通量は月間あるいは年間の日平均値である。
 (備考2)昼間交通量とは、8時から19時までの1時間値総量の日平均値である。

5 大気汚染物質濃度の年間測定結果の推移

(注1) 表中の*を付したデータは有効測定局にならないことを示す。

(注2) 表中の-は非測定であることを示す。

二酸化窒素濃度の推移(年平均値)

(単位:ppm)

市(区)町村	測定局名	平成9	平成10	平成11	平成12	平成13	平成14	平成15	平成16	平成17	平成18	平成19	平成20	平成21	平成22	平成23
大阪市東成区	国設大阪	0.033	0.032	0.031	0.030	0.031	0.028	0.029	0.028	0.027	0.029	0.025	0.024	0.022	0.022	0.022
大阪市北区	菅北小学校	0.035	0.034	0.033	0.035	0.034	0.031	0.030	0.026	0.025	0.025	0.022	0.022	0.019	0.022	0.021
大阪市此花区	此花区役所	0.037	0.036	0.035	0.035	0.034	0.032	0.030	0.028	0.027	0.029	0.026	0.026	0.024	0.022	0.023
大阪市大正区	平尾小学校	0.034	0.034	0.031	0.034	0.031	0.030	0.030	0.026	0.027	0.028	0.025	0.024	0.023	0.023	0.022
大阪市西淀川区	淀中学校	0.034	0.033	0.026	0.028	0.025	0.026	0.026	0.026	0.024	0.025	0.023	0.023	0.021	0.022	0.021
大阪市淀川区	旧淀川区役所	0.035	0.033	0.032	0.033	0.033	0.030	0.029	0.029	0.027	0.026	0.024	0.024	0.023	0.021	0.020
大阪市生野区	勝山中学校	0.033	0.032	0.031	0.030	0.030	0.028	0.028	0.027	0.026	0.026	0.023	0.023	0.022	0.021	0.021
大阪市旭区	大宮中学校	0.033	0.032	0.031	0.031	0.030	0.028	0.026	0.025	0.025	0.026	0.023	0.023	0.022	0.021	0.021
大阪市城東区	聖賢小学校	0.033	0.033	0.031	0.032	0.030	0.029	0.028	0.027	0.024	0.025	0.023	0.021	0.021	0.020	0.018
大阪市住之江区	清江小学校	0.035	0.035	0.033	0.034	0.033	0.028	0.029	0.027	0.028	0.028	0.023	0.024	0.024	0.022	0.022
大阪市平野区	摂陽中学校	0.035	0.033	0.032	0.034	0.031	0.028	0.027	0.026	0.025	0.026	0.023	0.024	0.022	0.021	0.022
大阪市西成区	今宮中学校	0.038	0.037	0.035	0.037	0.035	0.030	0.031	0.029	0.029	0.029	0.027	0.026	0.026	0.021	0.022
大阪市西区	九条南小学校	0.036	0.034	0.034	0.036	0.035	0.032	0.032	0.029	0.029	0.027	0.025	0.025	0.024	0.027	0.024
大阪市住之江区	南港中央公園	-	-	0.034	0.036	0.033	0.031	0.031	0.030	0.029	0.030	0.028	0.028	0.026	0.024	0.025
堺市堺区	少林寺	0.031	0.029	0.027	0.030	0.028	0.029	0.027	0.026	0.025	0.027	0.023	0.024	0.023	0.020	0.019
堺市	錦	0.031	0.030	0.027	-	-	-	-	-	-	-	-	-	-	-	-
堺市西区	浜寺	0.028	0.028	0.026	0.028	0.027	0.025	0.027	0.026	0.023	0.024	0.019	0.021	0.019	0.018	0.018
堺市西区	石津	0.030	0.030	0.028	0.029	0.030	0.028	0.029	0.028	0.026	0.027	0.024	0.022	0.019	0.019	0.022
堺市北区	金岡	0.025	0.025	0.024	0.026	0.024	0.023	0.024	0.023	0.021	0.021	0.019	0.018	0.018	0.016	0.016
堺市堺区	三宝	0.033	0.031	0.029	0.031	0.030	0.027	0.029	0.029	0.028	0.028	0.025	0.026	0.023	0.023	0.021
堺市南区	若松台	0.017	0.017	0.015	0.015	0.014	0.015	0.015	0.015	0.014	0.016	0.013	0.013	0.012	0.010	0.010
堺市東区	登美丘	0.022	0.022	0.022	0.024	0.023	0.022	0.022	0.021	0.020	0.020	0.018	0.017	0.015	0.013	0.014
堺市南区	桃山台	0.019	0.019	0.018	0.019	0.018	0.017	0.017	0.016	0.016	0.016	*0.013	-	-	-	-
堺市中区	深井	0.025	0.025	0.024	0.026	0.024	0.023	0.023	0.021	0.021	0.021	0.018	0.017	0.016	0.015	0.014
堺市美原区	美原	-	-	-	-	-	-	-	-	-	-	-	0.019	0.017	0.016	0.015
岸和田市	岸和田中央公園	*0.028	0.024	0.023	0.024	0.024	0.022	0.022	0.021	0.021	0.020	0.017	0.017	0.015	0.014	0.013
豊中市	野田	0.027	0.021	0.023	0.025	0.023	0.023	0.018	0.022	0.024	0.022	0.022	-	-	-	-
豊中市	千成	0.026	0.023	0.024	0.022	0.026	0.022	0.024	0.023	0.023	0.018	0.016	0.018	0.020	0.020	0.018
池田市	池田市立南畑会館	0.017	0.014	0.014	0.014	0.016	0.014	0.014	0.014	0.014	0.013	0.011	0.010	0.010	0.010	0.009
吹田市	吹田市垂水	0.029	0.029	0.028	0.027	0.028	0.026	0.025	0.026	0.025	0.026	0.023	0.022	0.021	0.020	0.019
吹田市	吹田市北消防署	0.022	0.024	0.024	0.024	0.023	0.021	0.020	0.020	0.021	0.020	0.017	0.016	0.016	0.016	0.014
吹田市	吹田市川園	0.026	0.026	0.025	0.027	0.027	0.026	0.025	0.023	0.021	0.022	0.020	0.016	0.016	0.015	0.016
泉大津市	泉大津府民健康プラザ	0.028	0.032	0.029	0.031	0.031	0.028	0.028	-	-	-	-	-	-	-	-
泉大津市	泉大津市役所	0.025	0.025	0.025	0.027	0.025	0.024	0.024	0.023	0.023	0.023	0.020	0.020	0.018	0.016	0.016
高槻市	高槻南	0.024	0.021	0.021	0.024	0.022	0.020	0.022	0.021	0.021	0.020	0.018	0.018	0.016	0.015	0.014
高槻市	高槻北	0.015	0.016	0.013	0.015	0.013	0.013	0.014	0.013	0.011	0.014	0.013	0.012	0.011	0.011	0.010

二酸化窒素濃度の推移(年平均値)

(単位:ppm)

市(区)町村	測定局名	平成9	平成10	平成11	平成12	平成13	平成14	平成15	平成16	平成17	平成18	平成19	平成20	平成21	平成22	平成23
貝塚市	貝塚市消防署	0.020	0.020	0.018	0.021	0.020	0.017	0.017	0.017	0.016	0.017	0.014	0.014	0.012	0.011	0.011
守口市	守口保健所	0.028	0.028	0.027	0.027	0.028	0.026	0.025	0.024	0.025	0.024	0.021	0.019	0.019	0.018	0.018
守口市	第一測定局(金田)	0.029	0.025	0.026	0.027	0.028	0.024	0.027	0.026	0.023	0.024	0.022	0.017	0.020	0.018	0.017
守口市	第二測定局(大日)	0.031	0.027	0.027	0.023	0.028	0.028	0.027	0.027	0.025	0.023	0.022	0.023	0.017	0.018	0.021
守口市	第三測定局(錦)	0.032	0.028	0.028	0.029	0.030	0.027	0.028	0.026	0.028	0.026	0.022	0.022	0.020	0.018	0.021
枚方市	楠葉	0.028	0.027	0.025	0.025	0.024	0.023	0.025	0.023	0.022	0.022	0.019	0.018	0.017	0.016	0.017
枚方市	枚方市役所	0.024	0.026	0.024	0.027	0.024	0.020	0.023	0.024	0.022	0.023	0.020	0.019	0.018	0.017	0.017
枚方市	王仁公園	0.021	0.019	0.018	0.018	0.018	0.016	0.017	0.017	0.017	0.016	0.015	0.013	0.012	0.014	0.014
枚方市	香里	0.019	0.020	0.020	0.022	0.020	0.020	0.020	0.020	0.019	0.019	0.016	0.015	-	-	-
茨木市	茨木市役所	0.026	0.026	0.027	0.026	0.026	0.024	0.024	0.024	0.022	0.022	0.020	0.019	0.019	0.018	0.017
茨木市	耳原小学校	-	-	-	-	-	-	-	-	-	-	-	-	-	0.011	0.011
八尾市	八尾保健所	0.028	0.028	0.028	0.029	0.028	0.027	0.026	0.024	0.023	0.023	0.019	0.019	0.018	0.018	0.018
八尾市	志紀公園	0.026	0.027	0.024	0.023	0.023	0.023	-	-	-	-	-	-	-	-	-
八尾市	水越	-	-	-	-	0.018	0.017	0.016	0.016	0.015	0.016	0.014	0.013	0.012	0.012	0.012
泉佐野市	北泉佐野	0.023	0.023	-	-	-	-	-	-	-	-	-	-	-	-	-
泉佐野市	佐野中学校	-	-	0.018	0.019	0.020	0.018	0.019	0.017	0.017	0.018	0.016	0.015	0.013	0.012	0.012
泉佐野市	泉佐野市役所	0.016	0.018	0.019	0.020	0.019	0.018	-	-	-	-	-	-	-	-	-
富田林市	富田林市役所	0.017	0.017	0.017	0.017	0.016	0.017	0.017	0.016	0.016	0.016	0.014	0.014	0.013	0.012	0.011
寝屋川市	寝屋川市役所	0.028	0.026	0.026	0.026	0.026	0.023	0.023	0.022	0.022	0.022	0.020	0.019	0.018	0.018	0.017
寝屋川市	成田	0.022	0.021	0.021	0.023	0.023	0.022	0.021	0.021	0.020	0.020	0.017	0.016	0.015	0.015	0.014
河内長野市	三日市公民館	0.013	0.013	0.013	0.013	0.013	0.013	0.013	0.012	0.012	0.011	0.011	0.010	0.009	0.008	0.008
松原市	大堀給食センター	0.029	0.026	0.023	0.028	0.028	0.028	0.028	0.028	0.026	-	-	-	-	-	-
松原市	大塚高校	0.029	0.025	0.024	0.031	0.030	0.027	0.026	0.027	0.026	0.026	0.025	0.023	0.022	0.021	0.021
大東市	大東市役所	0.027	0.024	0.024	0.024	0.025	0.023	0.022	0.022	0.021	0.021	0.018	0.017	0.015	0.015	0.014
和泉市	緑ヶ丘小学校	0.015	0.015	0.013	0.015	0.014	0.013	0.012	0.012	0.012	0.012	0.011	0.010	0.009	0.008	0.008
和泉市	幸小学校	0.024	-	-	-	-	-	-	-	-	-	-	-	-	-	-
柏原市	府立修徳学院	0.017	0.016	0.015	0.015	0.016	0.015	0.013	0.014	0.014	0.013	0.012	0.011	0.010	0.010	0.010
柏原市	柏原市役所	0.025	0.023	0.022	0.022	0.022	0.021	0.019	0.017	0.017	0.018	0.016	0.015	0.014	0.013	0.012
門真市	門真市役所	0.028	0.027	0.027	0.027	0.025	0.025	0.024	0.023	0.023	0.023	0.021	0.020	0.019	0.019	0.018
門真市	門真市南	0.028	0.026	0.025	0.026	0.026	0.024	0.023	0.023	0.022	0.022	0.020	0.019	0.018	0.018	0.016
高石市	高石中学校	0.028	0.027	0.025	0.027	0.026	0.024	0.025	0.024	0.023	0.023	0.019	0.019	0.017	0.017	0.016
高石市	高石市公害監視センター	0.029	0.028	0.027	0.028	0.028	0.025	0.026	0.025	0.024	-	-	-	-	-	-
高石市	羽衣学園	0.026	0.026	0.025	0.027	0.026	-	-	-	-	-	-	-	-	-	-
高石市	高石消防署高師浜出張所	-	-	-	-	-	-	-	-	-	0.028	0.026	0.023	0.022	0.020	0.020
高石市	高陽小学校	0.027	0.026	0.025	0.028	0.027	0.025	0.024	-	-	-	-	-	-	-	-
高石市	取石小学校	0.026	0.025	0.024	0.026	0.025	0.023	0.024	0.022	-	-	-	-	-	-	-

二酸化窒素濃度の推移(年平均値)

(単位:ppm)

市(区)町村	測定局名	平成9	平成10	平成11	平成12	平成13	平成14	平成15	平成16	平成17	平成18	平成19	平成20	平成21	平成22	平成23
藤井寺市	藤井寺市役所	0.028	0.027	0.025	0.027	0.026	0.022	0.022	0.021	0.021	0.021	0.019	0.019	0.017	0.016	0.016
東大阪市	東大阪市西保健センター	0.031	0.029	0.027	0.027	0.027	0.026	0.026	0.025	0.024	0.025	0.021	0.020	0.018	0.018	0.018
東大阪市	東大阪市旭町庁舎	0.023	0.023	0.021	0.022	0.023	0.021	0.020	0.020	0.020	0.019	0.018	0.016	0.015	0.015	0.014
泉南市	泉南市役所	0.020	0.022	0.018	0.019	0.020	0.018	0.018	0.017	0.017	0.017	0.015	0.015	0.013	0.012	0.011
交野市	交野市役所	0.020	0.019	0.019	0.020	0.020	0.019	0.019	0.019	0.017	0.018	0.016	0.014	0.014	0.015	0.015
阪南市	南海団地	0.011	0.012	0.011	0.013	0.012	0.011	0.011	0.010	0.010	0.011	0.009	0.009	0.008	0.007	0.008
島本町	島本町役場	0.025	0.026	0.025	0.024	0.023	0.023	0.022	0.022	0.023	0.023	0.022	0.021	0.021	0.020	0.019
豊能町	豊能町役場	-	-	-	-	-	-	-	-	-	-	-	-	0.006	0.006	0.005
熊取町	熊取町役場	0.020	0.019	0.018	0.021	0.019	0.019	0.019	0.018	0.018	0.018	0.016	0.015	-	-	-
岬町	岬町役場	0.016	0.015	0.015	0.016	0.016	0.014	0.015	0.014	0.013	0.012	0.010	*0.010	-	-	-
岬町	孝子	0.012	0.012	0.010	0.011	0.011	*0.011	-	-	-	-	-	-	-	-	-
岬町	淡輪	0.012	0.014	0.012	0.014	0.013	*0.011	-	-	-	-	-	-	-	-	-
岬町	深日	0.014	0.015	0.013	0.015	0.015	*0.015	-	-	-	-	-	-	-	-	-
岬町	多奈川	0.012	0.012	0.011	0.011	0.012	*0.011	-	-	-	-	-	-	-	-	-
岬町	小島	0.014	0.014	0.011	0.014	0.014	*0.013	-	-	-	-	-	-	-	-	-
岬町	東畑	0.009	0.010	0.008	0.010	0.010	*0.010	-	-	-	-	-	-	-	-	-
岬町	西畑	0.008	0.009	0.008	0.009	0.009	*0.009	-	-	-	-	-	-	-	-	-
大阪市中央区	淀屋橋	0.036	0.040	0.040	0.039	-	-	-	-	-	-	-	-	-	-	-
大阪市北区	梅田新道	0.046	0.044	0.043	0.045	0.043	0.042	0.043	0.040	0.035	0.034	0.032	0.031	0.031	0.029	0.029
大阪市西淀川区	出来島小学校	0.046	0.044	0.046	0.048	0.047	0.045	0.038	0.038	0.036	0.036	0.032	0.033	0.031	0.031	0.028
大阪市住之江区	北粉浜小学校	0.046	0.045	0.044	0.041	0.040	0.038	0.037	0.034	0.031	0.032	0.033	0.032	*0.030	0.031	0.029
大阪市東住吉区	杭全町交差点	0.046	0.049	0.041	0.042	0.041	0.039	0.039	0.036	0.036	0.037	0.034	0.033	0.032	0.028	0.030
大阪市旭区	新森小路小学校	0.046	0.045	0.043	0.044	0.043	0.041	0.040	0.041	0.040	0.039	0.036	0.031	0.029	0.028	0.026
大阪市福島区	海老江西小学校	0.041	0.042	0.045	0.045	0.037	0.034	0.032	0.030	0.029	0.030	0.028	0.027	0.025	0.025	0.025
大阪市東成区	今里交差点	0.052	0.050	0.050	0.050	0.046	0.044	0.044	0.042	0.042	0.040	0.037	0.036	0.036	0.035	0.033
大阪市鶴見区	茨田中学校	0.044	0.043	0.043	0.045	0.044	0.038	0.036	0.035	0.034	0.034	0.032	0.032	0.031	0.030	0.028
大阪市住之江区	住之江交差点	0.046	0.043	0.038	0.040	0.039	0.037	0.037	0.037	0.036	0.036	0.034	0.034	0.033	0.032	0.031
大阪市東淀川区	上新庄交差点	0.044	0.043	0.042	0.037	0.036	0.035	0.035	0.033	0.032	0.032	0.030	0.030	0.028	0.027	0.026
大阪市住吉区	我孫子中学校	0.047	0.036	0.034	0.036	0.035	0.033	0.031	0.030	0.029	0.030	0.025	0.027	0.025	0.024	0.023
堺市堺区	堺市役所	0.042	0.042	0.039	0.043	0.040	0.039	0.038	0.038	0.033	0.030	0.027	0.025	0.025	0.025	0.024
堺市堺区	第二阪和	0.034	0.034	0.031	0.033	0.031	0.029	0.030	0.029	0.028	0.029	*0.024	-	-	-	-
堺市	中環	0.038	0.039	0.038	0.038	0.039	0.035	0.035	0.033	0.035	0.032	0.029	0.033	0.031	0.031	0.029
堺市西区	湾岸	0.038	0.036	0.036	0.038	0.037	0.035	0.036	0.035	0.034	0.034	0.031	0.030	0.030	0.029	0.028
堺市北区	常磐浜寺	0.034	0.034	0.032	0.033	0.032	0.029	0.028	0.028	0.027	0.027	0.022	0.023	0.024	0.024	0.022
堺市中区	阪和深井畑山	0.030	0.030	0.028	0.030	0.029	0.028	0.028	0.028	0.026	0.025	0.024	0.024	0.022	0.021	0.021
堺市南区	阪和泉北	0.026	0.025	0.023	0.024	0.024	0.023	0.023	0.022	0.022	0.022	*0.019	-	-	-	-

二酸化窒素濃度の推移(日平均値の98%値)

(単位:ppm)

市(区)町村	測定局名	平成 9	平成10	平成11	平成12	平成13	平成14	平成15	平成16	平成17	平成18	平成19	平成20	平成21	平成22	平成23
大阪市東成区	国設大阪	0.061	0.060	0.052	0.053	0.057	0.055	0.051	0.052	0.049	0.055	0.048	0.047	0.046	0.043	0.039
大阪市北区	菅北小学校	0.066	0.066	0.063	0.063	0.063	0.064	0.057	0.048	0.044	0.048	0.044	0.042	0.043	0.045	0.039
大阪市此花区	此花区役所	0.068	0.067	0.065	0.064	0.060	0.064	0.053	0.051	0.048	0.052	0.047	0.047	0.052	0.048	0.042
大阪市大正区	平尾小学校	0.067	0.068	0.058	0.064	0.058	0.062	0.058	0.050	0.051	0.056	0.048	0.046	0.051	0.049	0.043
大阪市西淀川区	淀中学校	0.064	0.068	0.049	0.051	0.048	0.051	0.047	0.049	0.045	0.050	0.043	0.044	0.044	0.045	0.041
大阪市淀川区	旧淀川区役所	0.064	0.061	0.059	0.059	0.060	0.060	0.053	0.055	0.047	0.049	0.045	0.044	0.045	0.042	0.039
大阪市生野区	勝山中学校	0.065	0.065	0.057	0.060	0.055	0.055	0.052	0.054	0.047	0.053	0.047	0.043	0.047	0.045	0.040
大阪市旭区	大宮中学校	0.064	0.061	0.058	0.056	0.056	0.056	0.050	0.047	0.046	0.050	0.047	0.044	0.045	0.044	0.039
大阪市城東区	聖賢小学校	0.064	0.064	0.058	0.059	0.056	0.063	0.054	0.054	0.044	0.052	0.046	0.043	0.044	0.043	0.036
大阪市住之江区	清江小学校	0.066	0.068	0.056	0.059	0.058	0.054	0.052	0.051	0.050	0.052	0.045	0.046	0.047	0.046	0.045
大阪市平野区	摂陽中学校	0.066	0.067	0.056	0.056	0.055	0.052	0.049	0.050	0.045	0.052	0.044	0.046	0.048	0.043	0.044
大阪市西成区	今宮中学校	0.070	0.066	0.060	0.064	0.061	0.056	0.053	0.052	0.052	0.054	0.050	0.047	0.049	0.051	0.041
大阪市西区	九条南小学校	0.067	0.065	0.061	0.065	0.061	0.061	0.060	0.054	0.054	0.048	0.049	0.049	0.049	0.052	0.045
大阪市住之江区	南港中央公園	-	-	0.062	0.068	0.059	0.061	0.057	0.058	0.054	0.058	0.050	0.050	0.055	0.050	0.049
堺市堺区	少林寺	0.060	0.055	0.050	0.056	0.051	0.051	0.050	0.049	0.047	0.052	0.042	0.044	0.048	0.040	0.037
堺市	錦	0.059	0.057	0.049	-	-	-	-	-	-	-	-	-	-	-	-
堺市西区	浜寺	0.056	0.054	0.047	0.052	0.049	0.049	0.050	0.047	0.045	0.047	0.040	0.039	0.043	0.037	0.036
堺市西区	石津	0.057	0.057	0.048	0.051	0.052	0.051	0.052	0.050	0.048	0.050	0.042	0.040	0.036	0.040	0.044
堺市北区	金岡	0.055	0.054	0.048	0.047	0.046	0.048	0.047	0.048	0.045	0.045	0.036	0.035	0.040	0.034	0.033
堺市堺区	三宝	0.061	0.057	0.050	0.054	0.053	0.051	0.051	0.053	0.050	0.054	0.047	0.045	0.046	0.044	0.041
堺市南区	若松台	0.035	0.043	0.034	0.035	0.032	0.031	0.030	0.031	0.033	0.032	0.026	0.027	0.027	0.021	0.023
堺市東区	登美丘	0.047	0.049	0.040	0.043	0.042	0.042	0.043	0.040	0.039	0.037	0.033	0.032	0.033	0.030	0.030
堺市南区	桃山台	0.040	0.044	0.037	0.039	0.040	0.036	0.035	0.035	0.037	0.034	* 0.023	-	-	-	-
堺市中区	深井	0.051	0.051	0.045	0.046	0.046	0.044	0.043	0.042	0.039	0.042	0.036	0.036	0.036	0.031	0.030
堺市美原区	美原	-	-	-	-	-	-	-	-	-	-	-	0.033	0.034	0.030	0.029
岸和田市	岸和田中央公園	* 0.042	0.052	0.043	0.050	0.047	0.044	0.044	0.045	0.046	0.045	0.034	0.036	0.034	0.030	0.032
豊中市	野田	0.051	0.041	0.047	0.049	0.048	0.054	0.035	0.051	0.047	0.046	0.050	-	-	-	-
豊中市	千成	0.052	0.048	0.047	0.050	0.051	0.054	0.047	0.051	0.046	0.038	0.036	0.038	0.043	0.043	0.036
池田市	池田市立南畑会館	0.043	0.042	0.037	0.039	0.042	0.041	0.038	0.035	0.032	0.036	0.032	0.026	0.028	0.026	0.024
吹田市	吹田市垂水	0.056	0.058	0.054	0.051	0.054	0.054	0.048	0.049	0.047	0.053	0.049	0.044	0.045	0.043	0.039
吹田市	吹田市北消防署	0.047	0.048	0.049	0.048	0.045	0.044	0.040	0.045	0.043	0.045	0.036	0.034	0.037	0.034	0.032
吹田市	吹田市川園	0.053	0.053	0.052	0.054	0.054	0.056	0.048	0.048	0.042	0.047	0.044	0.033	0.039	0.035	0.033
泉大津市	泉大津府民健康プラザ	0.055	0.061	0.051	0.058	0.055	0.052	0.051	-	-	-	-	-	-	-	-
泉大津市	泉大津市役所	0.054	0.052	0.048	0.053	0.049	0.048	0.048	0.048	0.049	0.049	0.041	0.041	0.042	0.036	0.035
高槻市	高槻南	0.048	0.045	0.044	0.044	0.045	0.046	0.041	0.040	0.040	0.041	0.037	0.035	0.035	0.032	0.031
高槻市	高槻北	0.034	0.038	0.030	0.032	0.038	0.042	0.030	0.028	0.024	0.032	0.031	0.027	0.028	0.024	0.022

二酸化窒素濃度の推移(日平均値の98%値)

(単位:ppm)

市(区)町村	測定局名	平成9	平成10	平成11	平成12	平成13	平成14	平成15	平成16	平成17	平成18	平成19	平成20	平成21	平成22	平成23
貝塚市	貝塚市消防署	0.047	0.047	0.038	0.046	0.040	0.036	0.037	0.037	0.038	0.037	0.030	0.031	0.029	0.027	0.028
守口市	守口保健所	0.054	0.055	0.053	0.053	0.056	0.057	0.049	0.049	0.046	0.049	0.047	0.041	0.043	0.040	0.035
守口市	第一測定局(金田)	0.054	0.058	0.053	0.053	0.056	0.052	0.055	0.052	0.046	0.049	0.047	0.035	0.044	0.042	0.038
守口市	第二測定局(大日)	0.057	0.056	0.054	0.044	0.055	0.057	0.051	0.051	0.048	0.049	0.047	0.047	0.039	0.043	0.041
守口市	第三測定局(錦)	0.060	0.057	0.052	0.057	0.058	0.058	0.054	0.054	0.051	0.051	0.047	0.046	0.044	0.042	0.042
枚方市	楠葉	0.052	0.049	0.048	0.045	0.044	0.048	0.046	0.043	0.042	0.040	0.037	0.036	0.037	0.035	0.033
枚方市	枚方市役所	0.044	0.052	0.046	0.049	0.044	0.041	0.046	0.045	0.041	0.044	0.040	0.036	0.038	0.037	0.034
枚方市	王仁公園	0.044	0.041	0.040	0.037	0.038	0.038	0.035	0.034	0.033	0.033	0.031	0.028	0.030	0.029	0.030
枚方市	香里	0.039	0.047	0.042	0.042	0.041	0.044	0.042	0.041	0.039	0.039	0.035	0.031	-	-	-
茨木市	茨木市役所	0.050	0.052	0.050	0.047	0.047	0.048	0.044	0.045	0.041	0.046	0.039	0.039	0.038	0.036	0.034
茨木市	耳原小学校	-	-	-	-	-	-	-	-	-	-	-	-	-	0.025	0.028
八尾市	八尾保健所	0.058	0.056	0.053	0.053	0.054	0.056	0.049	0.047	0.045	0.049	0.042	0.043	0.042	0.037	0.039
八尾市	志紀公園	0.056	0.060	0.044	0.045	0.046	0.049	-	-	-	-	-	-	-	-	-
八尾市	水越	-	-	-	-	0.042	0.042	0.039	0.036	0.033	0.033	0.031	0.027	0.030	0.025	0.028
泉佐野市	北泉佐野	0.053	0.045	-	-	-	-	-	-	-	-	-	-	-	-	-
泉佐野市	佐野中学校	-	-	0.041	0.045	0.040	0.039	0.040	0.039	0.041	0.037	0.034	0.034	0.032	0.032	0.030
泉佐野市	泉佐野市役所	0.035	0.044	0.040	0.045	0.041	0.039	-	-	-	-	-	-	-	-	-
富田林市	富田林市役所	0.037	0.040	0.035	0.033	0.034	0.032	0.032	0.031	0.033	0.032	0.027	0.026	0.027	0.022	0.022
寝屋川市	寝屋川市役所	0.049	0.052	0.051	0.050	0.050	0.046	0.043	0.042	0.040	0.041	0.037	0.036	0.038	0.036	0.032
寝屋川市	成田	0.042	0.045	0.045	0.046	0.048	0.049	0.043	0.042	0.039	0.042	0.036	0.034	0.036	0.034	0.032
河内長野市	三日市公民館	0.027	0.030	0.026	0.026	0.028	0.027	0.025	0.024	0.027	0.020	0.021	0.019	0.019	0.016	0.017
松原市	大堀給食センター	0.056	0.054	0.045	0.049	0.049	0.053	0.049	0.052	0.048	-	-	-	-	-	-
松原市	大塚高校	0.053	0.048	0.045	0.055	0.053	0.047	0.046	0.048	0.046	0.046	0.044	0.040	0.040	0.039	0.037
大東市	大東市役所	0.056	0.055	0.051	0.051	0.051	0.053	0.049	0.050	0.041	0.044	0.038	0.036	0.037	0.033	0.030
和泉市	緑ヶ丘小学校	0.034	0.039	0.032	0.034	0.031	0.028	0.027	0.027	0.032	0.028	0.023	0.023	0.022	0.018	0.021
和泉市	幸小学校	0.050	-	-	-	-	-	-	-	-	-	-	-	-	-	-
柏原市	府立修徳学院	0.034	0.038	0.031	0.029	0.035	0.032	0.027	0.029	0.027	0.030	0.023	0.021	0.023	0.020	0.021
柏原市	柏原市役所	0.047	0.047	0.044	0.041	0.043	0.042	0.037	0.035	0.031	0.035	0.031	0.027	0.029	0.028	0.023
門真市	門真市役所	0.054	0.055	0.053	0.054	0.051	0.050	0.048	0.046	0.042	0.046	0.043	0.041	0.042	0.040	0.035
門真市	門真市南	0.056	0.054	0.050	0.052	0.053	0.051	0.047	0.047	0.042	0.045	0.042	0.040	0.041	0.039	0.033
高石市	高石中学校	0.058	0.056	0.048	0.051	0.052	0.049	0.048	0.046	0.046	0.048	0.042	0.037	0.039	0.035	0.034
高石市	高石市公害監視センター	0.057	0.055	0.048	0.049	0.049	0.049	0.048	0.049	0.046	-	-	-	-	-	-
高石市	羽衣学園	0.053	0.054	0.048	0.049	0.051	-	-	-	-	-	-	-	-	-	-
高石市	高石消防署高師浜出張所	-	-	-	-	-	-	-	-	-	0.053	0.049	0.043	0.046	0.039	0.037
高石市	高陽小学校	0.053	0.054	0.046	0.050	0.050	0.047	0.046	-	-	-	-	-	-	-	-
高石市	取石小学校	0.053	0.052	0.043	0.049	0.046	0.045	0.046	0.044	-	-	-	-	-	-	-

二酸化窒素濃度の推移(日平均値の98%値)

(単位:ppm)

市(区)町村	測定局名	平成9	平成10	平成11	平成12	平成13	平成14	平成15	平成16	平成17	平成18	平成19	平成20	平成21	平成22	平成23
藤井寺市	藤井寺市役所	0.051	0.053	0.042	0.045	0.045	0.041	0.038	0.036	0.036	0.037	0.033	0.033	0.035	0.029	0.030
東大阪市	東大阪市西保健センター	0.062	0.060	0.049	0.054	0.053	0.056	0.050	0.052	0.047	0.052	0.046	0.045	0.043	0.040	0.037
東大阪市	東大阪市旭町庁舎	0.053	0.059	0.047	0.048	0.051	0.051	0.041	0.042	0.041	0.040	0.038	0.035	0.037	0.033	0.033
泉南市	泉南市役所	0.045	0.047	0.036	0.040	0.040	0.038	0.039	0.039	0.038	0.036	0.031	0.031	0.029	0.028	0.029
交野市	交野市役所	0.044	0.042	0.041	0.039	0.044	0.046	0.040	0.041	0.037	0.040	0.036	0.029	0.031	0.032	0.029
阪南市	南海団地	0.034	0.036	0.028	0.034	0.034	0.031	0.031	0.032	0.034	0.032	0.025	0.024	0.022	0.021	0.024
島本町	島本町役場	0.047	0.049	0.050	0.042	0.043	0.041	0.038	0.036	0.037	0.040	0.038	0.038	0.038	0.036	0.033
豊能町	豊能町役場	-	-	-	-	-	-	-	-	-	-	-	-	0.015	0.014	0.011
熊取町	熊取町役場	0.046	0.044	0.035	0.043	0.037	0.036	0.035	0.036	0.039	0.036	0.032	0.029	-	-	-
岬町	岬町役場	0.035	0.042	0.033	0.038	0.038	0.033	0.038	0.035	0.032	0.031	0.027	*0.021	-	-	-
岬町	孝子	0.026	0.033	0.026	0.028	0.025	*0.024	-	-	-	-	-	-	-	-	-
岬町	淡輪	0.032	0.035	0.031	0.035	0.030	*0.026	-	-	-	-	-	-	-	-	-
岬町	深日	0.033	0.037	0.032	0.035	0.033	*0.033	-	-	-	-	-	-	-	-	-
岬町	多奈川	0.032	0.037	0.029	0.031	0.030	*0.022	-	-	-	-	-	-	-	-	-
岬町	小島	0.038	0.038	0.030	0.036	0.032	*0.025	-	-	-	-	-	-	-	-	-
岬町	東畑	0.024	0.030	0.023	0.030	0.026	*0.023	-	-	-	-	-	-	-	-	-
岬町	西畑	0.023	0.029	0.024	0.025	0.025	*0.023	-	-	-	-	-	-	-	-	-
大阪市中央区	淀屋橋	0.061	0.065	0.061	0.061	-	-	-	-	-	-	-	-	-	-	-
大阪市北区	梅田新道	0.071	0.068	0.065	0.070	0.064	0.068	0.068	0.063	0.053	0.060	0.056	0.050	0.052	0.050	0.048
大阪市西淀川区	出来島小学校	0.073	0.073	0.071	0.075	0.072	0.076	0.064	0.063	0.059	0.064	0.056	0.056	0.056	0.055	0.051
大阪市住之江区	北粉浜小学校	0.072	0.070	0.064	0.062	0.060	0.059	0.057	0.055	0.054	0.057	0.055	0.049	*0.055	0.051	0.047
大阪市東住吉区	杭全町交差点	0.077	0.079	0.062	0.065	0.063	0.063	0.060	0.059	0.062	0.062	0.055	0.051	0.057	0.050	0.052
大阪市旭区	新森小路小学校	0.075	0.073	0.070	0.071	0.068	0.068	0.064	0.064	0.061	0.064	0.061	0.054	0.055	0.050	0.046
大阪市福島区	海老江西小学校	0.069	0.069	0.070	0.073	0.064	0.058	0.057	0.053	0.049	0.055	0.051	0.048	0.046	0.048	0.044
大阪市東成区	今里交差点	0.084	0.080	0.080	0.079	0.072	0.073	0.071	0.067	0.066	0.066	0.063	0.059	0.063	0.055	0.053
大阪市鶴見区	茨田中学校	0.076	0.075	0.074	0.073	0.071	0.067	0.060	0.059	0.055	0.057	0.055	0.054	0.055	0.050	0.047
大阪市住之江区	住之江交差点	0.074	0.072	0.060	0.066	0.062	0.063	0.061	0.062	0.060	0.060	0.056	0.057	0.061	0.054	0.050
大阪市東淀川区	上新庄交差点	0.074	0.074	0.068	0.058	0.059	0.061	0.054	0.055	0.053	0.056	0.053	0.049	0.051	0.049	0.045
大阪市住吉区	我孫子中学校	0.075	0.062	0.055	0.057	0.054	0.057	0.050	0.050	0.050	0.050	0.043	0.047	0.048	0.048	0.045
堺市堺区	堺市役所	0.066	0.069	0.061	0.067	0.066	0.063	0.062	0.061	0.056	0.052	0.047	0.045	0.050	0.044	0.042
堺市堺区	第二阪和	0.061	0.063	0.054	0.056	0.053	0.053	0.053	0.053	0.053	0.056	*0.042	-	-	-	-
堺市	中環	0.065	0.064	0.061	0.062	0.061	0.060	0.057	0.056	0.059	0.054	0.051	0.056	0.057	0.054	0.051
堺市西区	湾岸	0.064	0.061	0.054	0.059	0.057	0.056	0.056	0.056	0.055	0.054	0.049	0.050	0.054	0.050	0.048
堺市北区	常磐浜寺	0.058	0.058	0.051	0.055	0.051	0.047	0.047	0.047	0.046	0.049	0.038	0.041	0.046	0.041	0.038
堺市中区	阪和深井畑山	0.055	0.055	0.046	0.050	0.049	0.049	0.049	0.050	0.049	0.046	0.044	0.045	0.045	0.041	0.038
堺市南区	阪和泉北	0.047	0.048	0.040	0.042	0.042	0.041	0.039	0.041	0.042	0.041	*0.031	-	-	-	-

一酸化窒素濃度の推移(年平均値)

(単位:ppm)

市(区)町村	測定局名	平成9	平成10	平成11	平成12	平成13	平成14	平成15	平成16	平成17	平成18	平成19	平成20	平成21	平成22	平成23
大阪市東成区	国設大阪	0.025	0.023	0.020	0.020	0.020	0.019	0.017	0.012	0.010	0.011	0.008	0.008	0.007	0.006	0.006
大阪市北区	菅北小学校	0.022	0.021	0.020	0.019	0.019	0.019	0.016	0.010	0.009	0.009	0.007	0.007	0.006	0.006	0.007
大阪市此花区	此花区役所	0.035	0.036	0.033	0.032	0.031	0.031	0.022	0.020	0.018	0.019	0.015	0.016	0.014	0.011	0.012
大阪市大正区	平尾小学校	0.027	0.025	0.022	0.022	0.020	0.021	0.020	0.014	0.012	0.013	0.010	0.010	0.009	0.008	0.008
大阪市西淀川区	淀中学校	0.023	0.022	0.014	0.015	0.015	0.015	0.013	0.012	0.011	0.013	0.010	0.008	0.007	0.006	0.006
大阪市淀川区	旧淀川区役所	0.027	0.026	0.024	0.024	0.024	0.022	0.019	0.018	0.012	0.012	0.010	0.009	0.008	0.006	0.007
大阪市生野区	勝山中学校	0.025	0.023	0.022	0.019	0.016	0.015	0.013	0.012	0.010	0.011	0.008	0.008	0.008	0.006	0.007
大阪市旭区	大宮中学校	0.028	0.027	0.024	0.024	0.024	0.023	0.015	0.014	0.013	0.013	0.010	0.009	0.009	0.007	0.009
大阪市城東区	聖賢小学校	0.024	0.024	0.021	0.021	0.020	0.021	0.018	0.018	0.010	0.011	0.008	0.008	0.007	0.006	0.007
大阪市住之江区	清江小学校	0.025	0.026	0.021	0.023	0.022	0.014	0.014	0.013	0.012	0.013	0.010	0.010	0.008	0.007	0.008
大阪市平野区	摂陽中学校	0.029	0.026	0.024	0.025	0.022	0.016	0.014	0.015	0.012	0.013	0.010	0.011	0.009	0.007	0.008
大阪市西成区	今宮中学校	0.030	0.027	0.024	0.024	0.024	0.017	0.016	0.015	0.013	0.011	0.013	0.010	0.010	0.006	0.007
大阪市西区	九条南小学校	0.027	0.026	0.024	0.025	0.024	0.023	0.020	0.014	0.012	0.014	0.009	0.009	0.013	0.011	0.010
大阪市住之江区	南港中央公園	-	-	0.027	0.028	0.021	0.021	0.020	0.019	0.016	0.018	0.014	0.014	0.013	0.011	0.011
堺市堺区	少林寺	0.022	0.021	0.018	0.019	0.018	0.019	0.015	0.015	0.011	0.010	0.007	0.007	0.007	0.005	0.005
堺市	錦	0.024	0.022	0.018	-	-	-	-	-	-	-	-	-	-	-	-
堺市西区	浜寺	0.018	0.018	0.015	0.016	0.015	0.014	0.013	0.013	0.011	0.011	0.008	0.006	0.005	0.004	0.005
堺市西区	石津	0.021	0.020	0.017	0.018	0.015	0.014	0.012	0.011	0.010	0.011	0.008	0.008	0.007	0.006	0.007
堺市北区	金岡	0.016	0.015	0.012	0.014	0.012	0.013	0.011	0.011	0.009	0.009	0.005	0.005	0.004	0.003	0.003
堺市堺区	三宝	0.021	0.019	0.016	0.018	0.017	0.016	0.014	0.015	0.013	0.013	0.010	0.010	0.009	0.008	0.008
堺市南区	若松台	0.006	0.006	0.005	0.006	0.004	0.005	0.004	0.004	0.004	0.004	0.002	0.002	0.002	0.002	0.002
堺市東区	登美丘	0.010	0.010	0.005	0.007	0.006	0.006	0.005	0.005	0.004	0.004	0.003	0.003	0.002	0.002	0.002
堺市南区	桃山台	0.009	0.008	0.007	0.008	0.007	0.007	0.006	0.005	0.003	0.004	*0.002	-	-	-	-
堺市中区	深井	0.015	0.015	0.013	0.014	0.013	0.013	0.011	0.009	0.007	0.008	0.006	0.005	0.005	0.003	0.004
堺市美原区	美原	-	-	-	-	-	-	-	-	-	-	-	0.006	0.005	0.004	0.004
岸和田市	岸和田中央公園	*0.011	0.013	0.010	0.011	0.010	0.010	0.009	0.009	0.008	0.008	0.006	0.005	0.003	0.002	0.003
豊中市	野田	0.021	0.020	0.020	0.020	0.021	0.018	0.016	0.016	0.014	0.014	0.009	-	-	-	-
豊中市	千成	0.020	0.020	0.018	0.017	0.019	0.017	0.016	0.016	0.013	0.015	0.011	0.010	0.009	0.008	0.008
池田市	池田市立南畑会館	0.008	0.007	0.006	0.006	0.007	0.006	0.005	0.005	0.005	0.005	0.004	0.003	0.002	0.001	0.002
吹田市	吹田市垂水	0.019	0.020	0.019	0.018	0.018	0.017	0.015	0.011	0.010	0.010	0.007	0.007	0.006	0.005	0.006
吹田市	吹田市北消防署	0.022	0.017	0.016	0.015	0.015	0.014	0.013	0.011	0.009	0.010	0.008	0.008	0.007	0.006	0.006
吹田市	吹田市川園	0.018	0.019	0.017	0.019	0.019	0.017	0.014	0.014	0.013	0.013	0.010	0.011	0.009	0.007	0.007
泉大津市	泉大津府民健康プラザ	0.017	0.019	0.015	0.018	0.016	0.015	0.014	-	-	-	-	-	-	-	-
泉大津市	泉大津市役所	0.014	0.014	0.012	0.013	0.012	0.011	0.010	0.009	0.008	0.008	0.004	0.005	0.004	0.003	0.004
高槻市	高槻南	0.016	0.015	0.014	0.011	0.010	0.011	0.009	0.008	0.007	0.008	0.007	0.006	0.006	0.004	0.005
高槻市	高槻北	0.011	0.009	0.009	0.017	0.012	0.012	0.008	0.008	0.005	0.006	0.005	0.004	0.004	0.004	0.004

一酸化窒素濃度の推移(年平均値)

(単位:ppm)

市(区)町村	測定局名	平成9	平成10	平成11	平成12	平成13	平成14	平成15	平成16	平成17	平成18	平成19	平成20	平成21	平成22	平成23
貝塚市	貝塚市消防署	0.009	0.009	0.006	0.007	0.007	0.006	0.005	0.005	0.005	0.004	0.003	0.003	0.002	0.002	0.002
守口市	守口保健所	0.022	0.021	0.020	0.018	0.019	0.018	0.016	0.015	0.014	0.014	0.012	0.009	0.007	0.005	0.006
守口市	第一測定局(金田)	0.026	0.026	0.023	0.022	0.023	0.022	0.020	0.019	0.016	0.016	0.014	0.013	0.012	0.010	0.010
守口市	第二測定局(大日)	0.028	0.026	0.025	0.025	0.025	0.024	0.021	0.021	0.018	0.018	0.015	0.014	0.013	0.013	0.011
守口市	第三測定局(錦)	0.028	0.025	0.023	0.024	0.025	0.022	0.021	0.021	0.019	0.019	0.017	0.014	0.013	0.012	0.013
枚方市	楠葉	0.021	0.017	0.017	0.018	0.018	0.018	0.017	0.014	0.012	0.013	0.010	0.009	0.008	0.006	0.006
枚方市	枚方市役所	0.018	0.017	0.018	0.015	0.014	0.013	0.012	0.012	0.011	0.011	0.007	0.006	0.006	0.004	0.005
枚方市	王仁公園	0.009	0.009	0.008	0.008	0.008	0.008	0.004	0.004	0.003	0.004	0.003	0.002	0.002	0.002	0.003
枚方市	香里	0.016	0.017	0.012	0.013	0.011	0.012	0.010	0.010	0.009	0.009	0.008	0.006	-	-	-
茨木市	茨木市役所	0.021	0.020	0.021	0.018	0.019	0.017	0.015	0.014	0.013	0.013	0.011	0.009	0.007	0.006	0.006
茨木市	耳原小学校	-	-	-	-	-	-	-	-	-	-	-	-	-	0.004	0.004
八尾市	八尾保健所	0.023	0.023	0.020	0.021	0.020	0.019	0.017	0.015	0.012	0.013	0.010	0.010	0.008	0.005	0.006
八尾市	志紀公園	0.018	0.017	0.015	0.015	0.015	0.013	-	-	-	-	-	-	-	-	-
八尾市	水越	-	-	-	-	0.008	0.008	0.006	0.004	0.004	0.005	0.003	0.003	0.003	0.003	0.003
泉佐野市	北泉佐野	0.015	0.014	-	-	-	-	-	-	-	-	-	-	-	-	-
泉佐野市	佐野中学校	-	-	0.007	0.008	0.008	0.007	0.006	0.006	0.005	0.005	0.004	0.004	0.003	0.003	0.003
泉佐野市	泉佐野市役所	0.005	0.007	0.006	0.005	0.008	0.006	-	-	-	-	-	-	-	-	-
富田林市	富田林市役所	0.007	0.007	0.006	0.006	0.006	0.004	0.003	0.003	0.003	0.003	0.002	0.002	0.002	0.001	0.002
寝屋川市	寝屋川市役所	0.019	0.019	0.017	0.016	0.017	0.012	0.011	0.011	0.009	0.009	0.007	0.006	0.006	0.005	0.005
寝屋川市	成田	0.013	0.013	0.009	0.008	0.008	0.008	0.006	0.007	0.005	0.006	0.004	0.003	0.004	0.003	0.004
河内長野市	三日市公民館	0.005	0.005	0.004	0.004	0.005	0.003	0.002	0.003	0.002	0.002	0.002	0.001	0.001	0.001	0.001
松原市	大堀給食センター	0.023	0.021	0.017	0.021	0.020	0.021	0.018	0.019	0.016	-	-	-	-	-	-
松原市	大塚高校	0.021	0.019	0.018	0.020	0.022	0.016	0.013	0.014	0.012	0.011	0.010	0.009	0.008	0.007	0.008
大東市	大東市役所	0.018	0.016	0.015	0.014	0.015	0.014	0.012	0.012	0.007	0.007	0.006	0.005	0.004	0.004	0.004
和泉市	緑ヶ丘小学校	0.005	0.005	0.004	0.003	0.003	0.003	0.002	0.002	0.003	0.002	0.002	0.002	0.002	0.001	0.001
和泉市	幸小学校	0.011	-	-	-	-	-	-	-	-	-	-	-	-	-	-
柏原市	府立修徳学院	0.006	0.006	0.003	0.004	0.004	0.004	0.003	0.003	0.003	0.003	0.002	0.002	0.002	0.001	0.001
柏原市	柏原市役所	0.017	0.014	0.014	0.015	0.014	0.014	0.006	0.005	0.005	0.005	0.004	0.004	0.003	0.003	0.003
門真市	門真市役所	0.021	0.020	0.019	0.019	0.016	0.013	0.012	0.011	0.009	0.010	0.008	0.007	0.007	0.006	0.006
門真市	門真市南	0.023	0.020	0.018	0.018	0.016	0.014	0.013	0.012	0.009	0.010	0.008	0.007	0.006	0.006	0.005
高石市	高石中学校	0.016	0.016	0.012	0.014	0.013	0.013	0.011	0.011	0.009	0.010	0.007	0.006	0.005	0.003	0.004
高石市	高石市公害監視センター	0.019	0.017	0.015	0.017	0.017	0.015	0.014	0.013	0.011	-	-	-	-	-	-
高石市	羽衣学園	0.015	0.015	0.013	0.015	0.014	-	-	-	-	-	-	-	-	-	-
高石市	高石消防署高師浜出張所	-	-	-	-	-	-	-	-	-	0.013	0.010	0.010	0.008	0.008	0.008
高石市	高陽小学校	0.016	0.016	0.013	0.015	0.015	0.014	0.012	-	-	-	-	-	-	-	-
高石市	取石小学校	0.014	0.014	0.012	0.014	0.013	0.012	0.011	0.010	-	-	-	-	-	-	-

一酸化窒素濃度の推移(年平均値)

(単位:ppm)

市(区)町村	測定局名	平成9	平成10	平成11	平成12	平成13	平成14	平成15	平成16	平成17	平成18	平成19	平成20	平成21	平成22	平成23
藤井寺市	藤井寺市役所	0.017	0.017	0.014	0.015	0.013	0.010	0.009	0.008	0.007	0.007	0.006	0.005	0.005	0.003	0.004
東大阪市	東大阪市西保健センター	0.022	0.020	0.018	0.018	0.017	0.017	0.015	0.015	0.013	0.014	0.010	0.010	0.007	0.005	0.005
東大阪市	東大阪市旭町庁舎	0.014	0.013	0.011	0.011	0.011	0.011	0.007	0.006	0.006	0.005	0.004	0.004	0.004	0.003	0.003
泉南市	泉南市役所	0.012	0.012	0.008	0.009	0.009	0.008	0.007	0.007	0.006	0.006	0.004	0.005	0.004	0.003	0.003
交野市	交野市役所	0.011	0.010	0.009	0.010	0.010	0.010	0.008	0.008	0.006	0.007	0.006	0.004	0.003	0.004	0.004
阪南市	南海団地	0.004	0.004	0.003	0.004	0.005	0.003	0.003	0.003	0.003	0.003	0.001	0.001	0.001	0.001	0.001
島本町	島本町役場	0.024	0.025	0.024	0.023	0.023	0.017	0.016	0.015	0.016	0.017	0.015	0.013	0.012	0.010	0.010
豊能町	豊能町役場	-	-	-	-	-	-	-	-	-	-	-	-	0.003	0.002	0.001
熊取町	熊取町役場	0.011	0.011	0.009	0.010	0.009	0.011	0.010	0.008	0.008	0.009	0.008	0.007	-	-	-
岬町	岬町役場	0.009	0.008	0.007	0.009	0.010	0.008	0.007	0.007	0.007	0.006	0.004	*0.004	-	-	-
岬町	孝子	0.004	0.004	0.004	0.005	0.005	*0.003	-	-	-	-	-	-	-	-	-
岬町	淡輪	0.005	0.005	0.004	0.005	0.005	*0.004	-	-	-	-	-	-	-	-	-
岬町	深日	0.006	0.006	0.005	0.006	0.007	*0.006	-	-	-	-	-	-	-	-	-
岬町	多奈川	0.004	0.005	0.004	0.005	0.005	*0.004	-	-	-	-	-	-	-	-	-
岬町	小島	0.005	0.005	0.004	0.005	0.006	*0.004	-	-	-	-	-	-	-	-	-
岬町	東畑	0.003	0.003	0.003	0.003	0.004	*0.003	-	-	-	-	-	-	-	-	-
岬町	西畑	0.003	0.003	0.003	0.004	0.003	*0.002	-	-	-	-	-	-	-	-	-
大阪市中央区	淀屋橋	0.051	0.052	0.050	0.047	-	-	-	-	-	-	-	-	-	-	-
大阪市北区	梅田新道	0.070	0.057	0.057	0.052	0.050	0.051	0.048	0.045	0.029	0.026	0.023	0.020	0.018	0.017	0.018
大阪市西淀川区	出来島小学校	0.065	0.055	0.066	0.064	0.070	0.066	0.040	0.039	0.031	0.030	0.024	0.024	0.021	0.023	0.022
大阪市住之江区	北粉浜小学校	0.065	0.063	0.061	0.050	0.051	0.047	0.043	0.037	0.034	0.034	0.029	0.027	*0.019	0.025	0.023
大阪市東住吉区	杭全町交差点	0.083	0.086	0.062	0.067	0.062	0.060	0.056	0.052	0.045	0.048	0.041	0.037	0.036	0.028	0.030
大阪市旭区	新森小路小学校	0.105	0.092	0.090	0.090	0.087	0.079	0.078	0.080	0.072	0.063	0.055	0.036	0.033	0.032	0.029
大阪市福島区	海老江西小学校	0.081	0.077	0.080	0.075	0.048	0.041	0.036	0.033	0.028	0.026	0.023	0.021	0.019	0.019	0.019
大阪市東成区	今里交差点	0.097	0.086	0.085	0.084	0.067	0.067	0.063	0.060	0.054	0.045	0.039	0.036	0.032	0.032	0.028
大阪市鶴見区	茨田中学校	0.065	0.063	0.063	0.064	0.066	0.049	0.044	0.042	0.037	0.037	0.034	0.033	0.032	0.028	0.026
大阪市住之江区	住之江交差点	0.064	0.056	0.047	0.047	0.046	0.045	0.040	0.041	0.037	0.036	0.032	0.029	0.027	0.026	0.028
大阪市東淀川区	上新庄交差点	0.075	0.077	0.067	0.054	0.048	0.046	0.042	0.038	0.033	0.033	0.029	0.026	0.025	0.021	0.020
大阪市住吉区	我孫子中学校	0.081	0.035	0.033	0.036	0.032	0.031	0.028	0.026	0.022	0.024	0.019	0.017	0.016	0.013	0.014
堺市堺区	堺市役所	0.050	0.048	0.044	0.047	0.049	0.047	0.040	0.043	0.025	0.020	0.016	0.015	0.010	0.008	0.009
堺市堺区	第二阪和	0.038	0.041	0.033	0.035	0.032	0.031	0.028	0.027	0.021	0.018	*0.009	-	-	-	-
堺市	中環	0.066	0.065	0.066	0.062	0.064	0.060	0.052	0.051	0.047	0.042	0.031	0.030	0.026	0.024	0.024
堺市西区	湾岸	0.035	0.032	0.030	0.033	0.030	0.030	0.029	0.026	0.025	0.025	0.021	0.019	0.014	0.011	0.012
堺市北区	常磐浜寺	0.033	0.031	0.029	0.029	0.026	0.025	0.022	0.020	0.018	0.018	0.014	0.013	0.009	0.008	0.008
堺市中区	阪和深井畑山	0.037	0.035	0.032	0.035	0.032	0.033	0.030	0.030	0.025	0.022	0.017	0.016	0.013	0.012	0.012
堺市南区	阪和泉北	0.026	0.025	0.021	0.022	0.020	0.020	0.019	0.018	0.017	0.018	*0.010	-	-	-	-

窒素酸化物濃度の推移(年平均値)

(単位:ppm)

市(区)町村	測定局名	平成9	平成10	平成11	平成12	平成13	平成14	平成15	平成16	平成17	平成18	平成19	平成20	平成21	平成22	平成23
大阪市東成区	国設大阪	0.057	0.055	0.051	0.050	0.051	0.047	0.046	0.041	0.038	0.040	0.033	0.032	0.029	0.028	0.028
大阪市北区	菅北小学校	0.057	0.055	0.053	0.054	0.053	0.050	0.045	0.036	0.034	0.034	0.030	0.029	0.025	0.028	0.027
大阪市此花区	此花区役所	0.072	0.072	0.067	0.067	0.066	0.063	0.051	0.048	0.045	0.048	0.041	0.041	0.038	0.033	0.035
大阪市大正区	平尾小学校	0.061	0.059	0.053	0.056	0.052	0.051	0.049	0.040	0.039	0.041	0.035	0.034	0.032	0.030	0.030
大阪市西淀川区	淀中学校	0.058	0.055	0.040	0.042	0.040	0.041	0.039	0.038	0.035	0.038	0.033	0.030	0.028	0.028	0.028
大阪市淀川区	旧淀川区役所	0.062	0.059	0.056	0.057	0.057	0.052	0.048	0.047	0.039	0.038	0.034	0.033	0.030	0.028	0.027
大阪市生野区	勝山中学校	0.057	0.054	0.052	0.050	0.045	0.043	0.040	0.039	0.036	0.037	0.032	0.031	0.030	0.027	0.028
大阪市旭区	大宮中学校	0.061	0.058	0.055	0.055	0.053	0.050	0.042	0.039	0.038	0.039	0.033	0.032	0.031	0.029	0.029
大阪市城東区	聖賢小学校	0.057	0.057	0.052	0.053	0.050	0.050	0.046	0.045	0.034	0.036	0.031	0.029	0.028	0.026	0.025
大阪市住之江区	清江小学校	0.060	0.061	0.054	0.057	0.055	0.043	0.043	0.040	0.039	0.041	0.033	0.034	0.032	0.029	0.029
大阪市平野区	摂陽中学校	0.065	0.059	0.056	0.059	0.053	0.044	0.041	0.041	0.037	0.039	0.034	0.035	0.031	0.028	0.029
大阪市西成区	今宮中学校	0.068	0.064	0.060	0.061	0.058	0.047	0.046	0.045	0.042	0.040	0.040	0.036	0.036	0.027	0.029
大阪市西区	九条南小学校	0.062	0.060	0.058	0.060	0.059	0.056	0.052	0.043	0.041	0.041	0.034	0.034	0.037	0.037	0.034
大阪市住之江区	南港中央公園	-	-	0.061	0.064	0.054	0.052	0.051	0.049	0.045	0.047	0.041	0.042	0.039	0.035	0.036
堺市堺区	少林寺	0.052	0.050	0.045	0.050	0.046	0.048	0.042	0.041	0.036	0.037	0.030	0.031	0.029	0.025	0.024
堺市	錦	0.054	0.052	0.046	-	-	-	-	-	-	-	-	-	-	-	-
堺市西区	浜寺	0.046	0.045	0.041	0.044	0.042	0.040	0.040	0.038	0.034	0.035	0.027	0.027	0.025	0.022	0.023
堺市西区	石津	0.051	0.050	0.045	0.047	0.045	0.042	0.041	0.039	0.036	0.039	0.031	0.030	0.026	0.025	0.029
堺市北区	金岡	0.041	0.040	0.037	0.040	0.035	0.036	0.035	0.034	0.030	0.030	0.024	0.022	0.022	0.019	0.019
堺市堺区	三宝	0.054	0.050	0.046	0.049	0.047	0.043	0.043	0.044	0.041	0.042	0.035	0.036	0.032	0.031	0.029
堺市南区	若松台	0.023	0.024	0.020	0.021	0.018	0.019	0.019	0.019	0.019	0.020	0.015	0.015	0.014	0.012	0.012
堺市東区	登美丘	0.032	0.032	0.027	0.031	0.029	0.028	0.027	0.026	0.024	0.024	0.021	0.020	0.017	0.015	0.016
堺市南区	桃山台	0.027	0.028	0.025	0.027	0.026	0.024	0.023	0.022	0.020	0.020	*0.014	-	-	-	-
堺市中区	深井	0.041	0.040	0.037	0.040	0.037	0.036	0.034	0.030	0.028	0.029	0.024	0.023	0.020	0.018	0.018
堺市美原区	美原	-	-	-	-	-	-	-	-	-	-	-	0.025	0.022	0.020	0.019
岸和田市	岸和田中央公園	*0.039	0.037	0.033	0.035	0.034	0.032	0.030	0.030	0.029	0.028	0.022	0.022	0.018	0.016	0.016
豊中市	野田	0.048	0.041	0.043	0.045	0.043	0.042	0.034	0.038	0.038	0.036	0.031	-	-	-	-
豊中市	千成	0.046	0.042	0.041	0.039	0.045	0.039	0.040	0.038	0.036	0.033	0.027	0.028	0.029	0.028	0.026
池田市	池田市立南畑会館	0.025	0.022	0.020	0.020	0.022	0.020	0.019	0.019	0.019	0.018	0.015	0.013	0.012	0.011	0.011
吹田市	吹田市垂水	0.048	0.050	0.047	0.045	0.046	0.043	0.040	0.038	0.036	0.036	0.030	0.029	0.027	0.025	0.025
吹田市	吹田市北消防署	0.043	0.041	0.040	0.039	0.038	0.035	0.032	0.031	0.030	0.030	0.026	0.023	0.023	0.021	0.021
吹田市	吹田市川園	0.044	0.045	0.042	0.046	0.046	0.043	0.039	0.037	0.034	0.035	0.030	0.026	0.025	0.023	0.023
泉大津市	泉大津府民健康プラザ	0.045	0.051	0.044	0.049	0.047	0.044	0.042	-	-	-	-	-	-	-	-
泉大津市	泉大津市役所	0.039	0.039	0.036	0.040	0.038	0.035	0.034	0.032	0.032	0.031	0.025	0.025	0.022	0.019	0.019
高槻市	高槻南	0.040	0.036	0.035	0.034	0.033	0.031	0.030	0.029	0.028	0.028	0.025	0.023	0.021	0.019	0.019
高槻市	高槻北	0.026	0.026	0.022	0.031	0.026	0.025	0.022	0.021	0.015	0.020	0.018	0.016	0.015	0.014	0.014

窒素酸化物濃度の推移(年平均値)

(単位:ppm)

市(区)町村	測定局名	平成9	平成10	平成11	平成12	平成13	平成14	平成15	平成16	平成17	平成18	平成19	平成20	平成21	平成22	平成23
貝塚市	貝塚市消防署	0.028	0.029	0.024	0.028	0.027	0.023	0.022	0.021	0.021	0.021	0.017	0.017	0.015	0.013	0.013
守口市	守口保健所	0.050	0.049	0.047	0.045	0.047	0.045	0.041	0.040	0.038	0.038	0.033	0.028	0.026	0.023	0.023
守口市	第一測定局(金田)	0.055	0.051	0.050	0.049	0.051	0.046	0.048	0.045	0.040	0.041	0.036	0.029	0.031	0.029	0.028
守口市	第二測定局(大日)	0.059	0.053	0.052	0.049	0.053	0.052	0.047	0.047	0.043	0.041	0.038	0.036	0.029	0.031	0.032
守口市	第三測定局(錦)	0.060	0.054	0.051	0.053	0.055	0.049	0.049	0.047	0.047	0.045	0.040	0.036	0.033	0.029	0.034
枚方市	楠葉	0.048	0.044	0.042	0.043	0.042	0.041	0.042	0.037	0.034	0.035	0.029	0.027	0.025	0.022	0.023
枚方市	枚方市役所	0.042	0.043	0.042	0.042	0.037	0.032	0.036	0.035	0.033	0.034	0.027	0.025	0.023	0.022	0.021
枚方市	王仁公園	0.030	0.028	0.026	0.026	0.026	0.024	0.021	0.021	0.020	0.020	0.018	0.016	0.014	0.016	0.017
枚方市	香里	0.034	0.037	0.031	0.035	0.032	0.032	0.031	0.030	0.028	0.028	0.024	0.021	-	-	-
茨木市	茨木市役所	0.047	0.047	0.048	0.044	0.045	0.041	0.038	0.038	0.035	0.035	0.031	0.028	0.026	0.024	0.023
茨木市	耳原小学校	-	-	-	-	-	-	-	-	-	-	-	-	-	0.015	0.016
八尾市	八尾保健所	0.051	0.051	0.048	0.050	0.048	0.046	0.042	0.039	0.035	0.036	0.029	0.029	0.026	0.023	0.023
八尾市	志紀公園	0.044	0.043	0.039	0.038	0.038	0.036	-	-	-	-	-	-	-	-	-
八尾市	水越	-	-	-	-	0.026	0.025	0.023	0.021	0.019	0.021	0.017	0.016	0.015	0.015	0.015
泉佐野市	北泉佐野	0.038	0.036	-	-	-	-	-	-	-	-	-	-	-	-	-
泉佐野市	佐野中学校	-	-	0.025	0.027	0.028	0.025	0.025	0.023	0.023	0.023	0.019	0.019	0.017	0.015	0.015
泉佐野市	泉佐野市役所	0.021	0.025	0.024	0.025	0.027	0.024	-	-	-	-	-	-	-	-	-
富田林市	富田林市役所	0.024	0.024	0.022	0.023	0.022	0.021	0.020	0.019	0.019	0.019	0.016	0.016	0.014	0.013	0.013
寝屋川市	寝屋川市役所	0.047	0.045	0.043	0.042	0.043	0.035	0.034	0.033	0.031	0.031	0.027	0.025	0.024	0.023	0.022
寝屋川市	成田	0.035	0.034	0.030	0.031	0.031	0.030	0.027	0.027	0.025	0.025	0.021	0.019	0.019	0.018	0.018
河内長野市	三日市公民館	0.018	0.018	0.017	0.017	0.018	0.016	0.015	0.014	0.014	0.013	0.012	0.011	0.010	0.009	0.009
松原市	大堀給食センター	0.051	0.047	0.039	0.049	0.048	0.048	0.045	0.046	0.042	-	-	-	-	-	-
松原市	大塚高校	0.051	0.044	0.043	0.051	0.053	0.044	0.039	0.041	0.038	0.037	0.035	0.032	0.030	0.028	0.029
大東市	大東市役所	0.045	0.039	0.039	0.038	0.040	0.037	0.035	0.034	0.028	0.028	0.024	0.022	0.020	0.019	0.018
和泉市	緑ヶ丘小学校	0.020	0.020	0.017	0.018	0.017	0.016	0.015	0.014	0.015	0.014	0.012	0.012	0.011	0.009	0.010
和泉市	幸小学校	0.035	-	-	-	-	-	-	-	-	-	-	-	-	-	-
柏原市	府立修徳学院	0.023	0.022	0.018	0.019	0.020	0.020	0.016	0.017	0.017	0.016	0.014	0.013	0.012	0.011	0.011
柏原市	柏原市役所	0.043	0.037	0.036	0.037	0.036	0.035	0.025	0.023	0.022	0.023	0.020	0.018	0.017	0.016	0.015
門真市	門真市役所	0.050	0.047	0.045	0.046	0.041	0.038	0.036	0.035	0.032	0.033	0.030	0.027	0.026	0.025	0.025
門真市	門真市南	0.051	0.046	0.043	0.044	0.042	0.037	0.036	0.035	0.032	0.032	0.028	0.026	0.024	0.025	0.021
高石市	高石中学校	0.044	0.042	0.038	0.041	0.039	0.037	0.036	0.035	0.032	0.034	0.026	0.026	0.022	0.020	0.019
高石市	高石市公害監視センター	0.047	0.046	0.042	0.045	0.044	0.041	0.040	0.038	0.035	-	-	-	-	-	-
高石市	羽衣学園	0.041	0.042	0.038	0.042	0.040	-	-	-	-	-	-	-	-	-	-
高石市	高石消防署高師浜出張所	-	-	-	-	-	-	-	-	-	0.041	0.036	0.033	0.030	0.029	0.028
高石市	高陽小学校	0.043	0.042	0.038	0.043	0.042	0.038	0.036	-	-	-	-	-	-	-	-
高石市	取石小学校	0.040	0.039	0.036	0.040	0.038	0.035	0.034	0.032	-	-	-	-	-	-	-

窒素酸化物濃度の推移(年平均値)

(単位:ppm)

市(区)町村	測定局名	平成9	平成10	平成11	平成12	平成13	平成14	平成15	平成16	平成17	平成18	平成19	平成20	平成21	平成22	平成23
藤井寺市	藤井寺市役所	0.045	0.043	0.039	0.041	0.039	0.032	0.030	0.029	0.028	0.028	0.024	0.024	0.022	0.019	0.020
東大阪市	東大阪市西保健センター	0.053	0.049	0.044	0.045	0.044	0.042	0.041	0.040	0.037	0.038	0.031	0.030	0.025	0.023	0.023
東大阪市	東大阪市旭町庁舎	0.037	0.036	0.032	0.034	0.034	0.032	0.027	0.026	0.026	0.024	0.022	0.020	0.019	0.018	0.018
泉南市	泉南市役所	0.032	0.034	0.026	0.028	0.029	0.026	0.025	0.024	0.023	0.024	0.020	0.020	0.017	0.015	0.015
交野市	交野市役所	0.031	0.030	0.028	0.029	0.031	0.029	0.026	0.027	0.024	0.025	0.021	0.018	0.017	0.019	0.019
阪南市	南海団地	0.015	0.016	0.014	0.017	0.017	0.014	0.014	0.013	0.014	0.013	0.011	0.011	0.009	0.008	0.009
島本町	島本町役場	0.050	0.051	0.049	0.047	0.046	0.040	0.038	0.037	0.038	0.039	0.036	0.034	0.033	0.030	0.029
豊能町	豊能町役場	-	-	-	-	-	-	-	-	-	-	-	-	0.009	0.008	0.006
熊取町	熊取町役場	0.031	0.030	0.028	0.031	0.029	0.030	0.028	0.026	0.026	0.027	0.024	0.022	-	-	-
岬町	岬町役場	0.025	0.024	0.022	0.026	0.026	0.022	0.023	0.021	0.019	0.018	0.014	*0.014	-	-	-
岬町	孝子	0.016	0.016	0.014	0.016	0.016	*0.014	-	-	-	-	-	-	-	-	-
岬町	淡輪	0.017	0.019	0.016	0.019	0.018	*0.015	-	-	-	-	-	-	-	-	-
岬町	深日	0.020	0.021	0.018	0.021	0.022	*0.021	-	-	-	-	-	-	-	-	-
岬町	多奈川	0.015	0.017	0.014	0.016	0.017	*0.015	-	-	-	-	-	-	-	-	-
岬町	小島	0.019	0.019	0.016	0.019	0.020	*0.017	-	-	-	-	-	-	-	-	-
岬町	東畑	0.012	0.013	0.011	0.014	0.014	*0.013	-	-	-	-	-	-	-	-	-
岬町	西畑	0.011	0.013	0.011	0.013	0.013	*0.011	-	-	-	-	-	-	-	-	-
大阪市中央区	淀屋橋	0.088	0.092	0.090	0.086	-	-	-	-	-	-	-	-	-	-	-
大阪市北区	梅田新道	0.115	0.101	0.100	0.097	0.093	0.093	0.090	0.085	0.064	0.060	0.056	0.051	0.048	0.046	0.046
大阪市西淀川区	出来島小学校	0.111	0.100	0.112	0.112	0.117	0.111	0.078	0.077	0.067	0.066	0.056	0.056	0.052	0.054	0.050
大阪市住之江区	北粉浜小学校	0.111	0.108	0.105	0.091	0.091	0.085	0.080	0.071	0.064	0.066	0.061	0.059	*0.049	0.056	0.052
大阪市東住吉区	杭全町交差点	0.128	0.135	0.103	0.109	0.102	0.099	0.095	0.088	0.081	0.085	0.075	0.070	0.068	0.056	0.060
大阪市旭区	新森小路小学校	0.151	0.138	0.133	0.134	0.130	0.120	0.118	0.120	0.112	0.102	0.091	0.067	0.063	0.061	0.055
大阪市福島区	海老江西小学校	0.122	0.119	0.125	0.119	0.085	0.076	0.068	0.063	0.057	0.056	0.051	0.048	0.044	0.044	0.044
大阪市東成区	今里交差点	0.149	0.137	0.135	0.134	0.113	0.111	0.107	0.102	0.096	0.085	0.076	0.072	0.068	0.067	0.061
大阪市鶴見区	茨田中学校	0.109	0.106	0.107	0.109	0.109	0.087	0.081	0.077	0.071	0.070	0.066	0.065	0.063	0.058	0.055
大阪市住之江区	住之江交差点	0.109	0.099	0.085	0.087	0.085	0.083	0.078	0.078	0.073	0.072	0.066	0.063	0.060	0.058	0.059
大阪市東淀川区	上新庄交差点	0.119	0.120	0.109	0.091	0.084	0.081	0.076	0.072	0.065	0.065	0.060	0.056	0.053	0.048	0.046
大阪市住吉区	我孫子中学校	0.128	0.071	0.067	0.071	0.068	0.064	0.059	0.056	0.051	0.053	0.045	0.044	0.041	0.037	0.038
堺市堺区	堺市役所	0.091	0.089	0.083	0.090	0.090	0.086	0.078	0.081	0.058	0.050	0.042	0.040	0.035	0.032	0.033
堺市堺区	第二阪和	0.072	0.075	0.064	0.068	0.063	0.060	0.058	0.056	0.050	0.047	*0.034	-	-	-	-
堺市	中環	0.104	0.104	0.105	0.100	0.102	0.095	0.087	0.084	0.083	0.074	0.060	0.063	0.056	0.055	0.053
堺市西区	湾岸	0.074	0.069	0.065	0.071	0.067	0.065	0.065	0.060	0.059	0.059	0.053	0.049	0.044	0.041	0.040
堺市北区	常磐浜寺	0.067	0.065	0.061	0.062	0.058	0.054	0.051	0.048	0.045	0.045	0.036	0.036	0.033	0.031	0.031
堺市中区	阪和深井畑山	0.067	0.065	0.060	0.065	0.061	0.061	0.059	0.058	0.051	0.048	0.041	0.040	0.036	0.034	0.033
堺市南区	阪和泉北	0.052	0.050	0.044	0.046	0.044	0.043	0.042	0.040	0.039	0.040	*0.029	-	-	-	-

光化学オキシダントの推移(昼間の1時間値が0.12ppm以上の日数)

(単位:日)

市(区)町村	測定局名	平成9	平成10	平成11	平成12	平成13	平成14	平成15	平成16	平成17	平成18	平成19	平成20	平成21	平成22	平成23
大阪市東成区	国設大阪	0	1	1	3	2	0	0	1	0	3	0	0	1	1	1
大阪市此花区	此花区役所	0	6	0	7	4	1	1	2	3	3	1	2	0	0	2
大阪市西淀川区	淀中学校	0	2	2	1	2	1	2	0	2	2	1	0	0	1	0
大阪市淀川区	旧淀川区役所	0	0	1	1	1	2	2	0	3	2	0	1	1	3	1
大阪市生野区	勝山中学校	0	0	2	3	0	1	1	3	4	3	0	2	1	3	1
大阪市旭区	大宮中学校	3	4	2	6	6	7	3	5	3	9	1	3	2	4	2
大阪市城東区	聖賢小学校	0	6	3	10	2	5	3	3	4	4	1	0	1	1	1
大阪市住之江区	清江小学校	0	3	1	3	1	0	2	4	4	3	0	2	1	4	0
大阪市平野区	摂陽中学校	1	4	3	9	4	5	2	4	5	4	2	1	3	0	1
大阪市西成区	今宮中学校	0	1	1	1	1	0	0	0	0	1	0	0	1	1	1
大阪市西区	九条南小学校	0	3	0	5	2	2	1	0	1	1	0	0	0	1	1
大阪市鶴見区	茨田北小学校	2	2	1	4	2	2	0	1	4	11	2	2	2	3	1
大阪市浪速区	難波中学校	0	2	1	4	2	1	1	2	1	2	0	0	0	1	0
大阪市住之江区	南港中央公園	-	-	0	1	0	0	1	1	0	1	0	1	0	0	0
堺市堺区	少林寺	0	9	3	1	2	0	1	0	1	0	1	0	3	2	1
堺市西区	浜寺	0	6	1	1	2	1	1	3	3	2	0	2	2	0	1
堺市西区	石津	0	0	2	4	1	0	2	1	1	0	1	2	0	0	0
堺市北区	金岡	0	9	4	5	2	3	3	3	2	1	3	0	5	4	1
堺市堺区	三宝	0	1	1	2	1	0	0	2	1	2	0	0	0	0	0
堺市南区	若松台	1	7	7	16	10	6	7	7	6	10	5	3	5	4	2
堺市東区	登美丘	2	17	3	15	7	4	9	6	8	10	6	2	9	5	2
堺市南区	桃山台	1	16	2	13	3	1	6	3	5	2	4	-	-	-	-
堺市中区	深井	0	7	5	4	4	3	5	5	5	4	2	1	3	0	1
堺市美原区	美原	-	-	-	-	-	-	-	-	-	-	-	1	1	1	1
岸和田市	岸和田中央公園	0	4	2	4	0	3	0	2	1	2	3	2	2	1	0
豊中市	野田	5	5	1	7	2	4	2	9	2	0	0	-	-	-	-
豊中市	千成	0	4	1	4	0	0	0	0	0	2	0	0	1	0	1
池田市	池田市立南畑会館	0	1	2	5	0	1	0	1	0	1	0	1	0	1	1
吹田市	吹田市垂水	0	0	0	8	2	7	2	2	2	6	0	0	0	3	0
吹田市	吹田市北消防署	1	16	6	16	3	9	2	6	6	11	6	2	0	2	2
吹田市	吹田市川園	0	0	0	0	0	1	0	1	0	0	0	0	0	0	0
泉大津市	泉大津府民健康プラザ	0	1	2	1	1	0	0	-	-	-	-	-	-	-	-
泉大津市	泉大津市役所	0	0	1	0	0	0	0	2	0	1	0	2	2	1	0
高槻市	高槻南	0	8	3	10	4	4	1	10	2	6	1	0	3	6	1
高槻市	高槻北	0	5	2	3	1	0	0	6	3	0	0	0	1	0	1
貝塚市	貝塚市消防署	1	7	3	0	1	1	0	2	0	4	5	3	5	1	0

光化学オキシダントの推移(昼間の1時間値が0.12ppm以上の日数)

(単位:日)

市(区)町村	測定局名	平成9	平成10	平成11	平成12	平成13	平成14	平成15	平成16	平成17	平成18	平成19	平成20	平成21	平成22	平成23
守口市	守口保健所	0	2	1	5	1	0	0	0	0	2	0	0	0	4	2
守口市	第一測定局(金田)	0	0	0	3	0	1	0	0	0	0	0	0	0	0	0
守口市	第二測定局(大日)	0	2	0	3	0	1	0	0	0	0	0	0	0	0	0
守口市	第三測定局(錦)	0	1	0	3	0	0	0	0	0	0	0	0	0	0	0
枚方市	楠葉	0	5	0	3	1	0	1	3	1	0	0	0	3	2	1
枚方市	枚方市役所	0	6	1	4	1	0	0	6	1	0	1	0	1	4	1
枚方市	王仁公園	0	4	0	5	0	0	3	8	5	1	2	0	1	2	1
枚方市	香里	0	5	2	5	0	0	0	4	0	0	0	0	-	-	-
茨木市	茨木市役所	0	0	0	0	0	0	0	1	1	0	0	0	0	0	0
茨木市	耳原小学校	-	-	-	-	-	-	-	-	-	-	-	-	-	0	2
八尾市	八尾保健所	0	8	1	3	0	1	1	0	0	3	1	0	1	6	1
泉佐野市	北泉佐野	1	8	-	-	-	-	-	-	-	-	-	-	-	-	-
泉佐野市	佐野中学校	-	-	3	6	1	0	2	3	1	2	1	0	0	0	0
泉佐野市	泉佐野市役所	0	4	3	2	1	0	-	-	-	-	-	-	-	-	-
富田林市	富田林市役所	4	5	3	12	12	6	15	10	9	14	6	1	5	4	1
寝屋川市	寝屋川市役所	0	4	3	7	2	1	3	2	2	8	2	0	3	5	2
寝屋川市	成田	1	1	6	9	4	4	5	6	1	6	3	0	0	0	2
河内長野市	三日市公民館	2	9	3	9	15	7	15	7	10	11	8	1	7	4	2
松原市	大堀給食センター	1	0	0	1	0	0	0	1	0	-	-	-	-	-	-
松原市	大塚高校	0	0	0	0	0	0	1	0	1	2	1	0	0	0	0
大東市	大東市役所	0	5	0	5	3	0	0	2	3	4	1	0	0	1	1
和泉市	緑ヶ丘小学校	1	9	2	7	9	4	4	4	2	6	6	3	5	3	1
柏原市	府立修徳学院	2	9	1	10	11	5	8	6	7	5	3	2	2	6	1
柏原市	柏原市役所	0	4	0	1	0	0	0	0	0	3	1	0	0	0	0
門真市	門真市役所	1	1	0	4	0	1	2	4	1	3	1	0	0	2	2
門真市	門真市南	1	5	2	4	1	0	0	7	1	5	0	0	0	1	1
高石市	高石中学校	0	8	3	5	2	2	2	1	2	4	2	1	3	2	1
高石市	高石市公害監視センター	1	3	1	2	1	0	0	0	0	-	-	-	-	-	-
高石市	羽衣学園	0	3	4	3	3	-	-	-	-	-	-	-	-	-	-
高石市	高石消防署高師浜出張所	-	-	-	-	-	-	-	-	-	0	0	0	1	0	0
高石市	高陽小学校	0	0	4	0	1	0	1	-	-	-	-	-	-	-	-
高石市	取石小学校	2	7	2	12	2	1	5	0	-	-	-	-	-	-	-
藤井寺市	藤井寺市役所	1	5	4	5	3	2	4	4	5	11	3	1	1	6	1
藤井寺市	道明寺東小学校	0	0	2	3	0	0	0	5	7	7	2	1	0	1	1
東大阪市	東大阪市西保健センター	2	11	2	4	1	0	0	1	0	2	0	0	1	1	1
東大阪市	東大阪市旭町庁舎	3	12	2	8	1	1	6	1	3	3	0	0	1	0	1

光化学オキシダント濃度の推移(昼間の1時間値の年平均値)

(単位:ppm)

市(区)町村	測定局名	平成9	平成10	平成11	平成12	平成13	平成14	平成15	平成16	平成17	平成18	平成19	平成20	平成21	平成22	平成23
大阪市東成区	国設大阪	0.020	0.027	0.025	0.024	0.025	0.025	0.025	0.025	0.027	0.027	0.029	0.028	0.031	0.031	0.025
大阪市此花区	此花区役所	0.025	0.028	0.028	0.026	0.028	0.027	0.026	0.028	0.029	0.027	0.030	0.028	0.029	0.029	0.026
大阪市西淀川区	淀中学校	0.026	0.029	0.031	0.029	0.030	0.029	0.028	0.023	0.030	0.029	0.032	0.032	0.034	0.035	0.027
大阪市淀川区	旧淀川区役所	0.026	0.028	0.026	0.027	0.027	0.027	0.025	0.022	0.027	0.029	0.032	0.031	0.034	0.034	0.027
大阪市生野区	勝山中学校	0.028	0.028	0.029	0.031	0.031	0.030	0.030	0.030	0.030	0.031	0.034	0.035	0.037	0.036	0.029
大阪市旭区	大宮中学校	0.029	0.031	0.031	0.033	0.032	0.032	0.031	0.032	0.031	0.031	0.032	0.031	0.033	0.033	0.028
大阪市城東区	聖賢小学校	0.026	0.029	0.028	0.029	0.030	0.029	0.029	0.031	0.032	0.031	0.033	0.034	0.034	0.033	0.028
大阪市住之江区	清江小学校	0.025	0.028	0.027	0.027	0.026	0.027	0.029	0.029	0.030	0.030	0.033	0.031	0.035	0.035	0.028
大阪市平野区	摂陽中学校	0.028	0.030	0.031	0.028	0.030	0.029	0.030	0.031	0.032	0.033	0.033	0.033	0.034	0.030	0.027
大阪市西成区	今宮中学校	0.024	0.025	0.025	0.025	0.027	0.026	0.025	0.027	0.027	0.026	0.028	0.028	0.031	0.027	0.025
大阪市西区	九条南小学校	0.024	0.025	0.025	0.026	0.027	0.026	0.026	0.027	0.028	0.027	0.029	0.030	0.031	0.029	0.024
大阪市鶴見区	茨田北小学校	0.027	0.030	0.031	0.030	0.032	0.031	0.029	0.031	0.033	0.031	0.034	0.034	0.036	0.037	0.030
大阪市浪速区	難波中学校	0.024	0.026	0.027	0.026	0.027	0.026	0.025	0.028	0.028	0.028	0.031	0.030	0.032	0.032	0.026
大阪市住之江区	南港中央公園	-	-	0.024	0.024	0.025	0.023	0.022	0.023	0.022	0.024	0.027	0.025	0.028	0.029	0.023
堺市堺区	少林寺	0.021	0.029	0.029	0.028	0.029	0.030	0.029	0.026	0.029	0.027	0.032	0.026	0.034	0.032	0.028
堺市西区	浜寺	0.021	0.030	0.028	0.027	0.031	0.029	0.031	0.031	0.031	0.030	0.032	0.031	0.035	0.032	0.029
堺市西区	石津	0.019	0.028	0.026	0.027	0.028	0.026	0.028	0.028	0.028	0.027	0.030	0.028	0.033	0.032	0.027
堺市北区	金岡	0.024	0.031	0.034	0.030	0.031	0.032	0.033	0.032	0.030	0.030	0.036	0.030	0.038	0.034	0.032
堺市堺区	三宝	0.020	0.027	0.027	0.028	0.028	0.026	0.028	0.027	0.027	0.026	0.035	0.026	0.029	0.028	0.025
堺市南区	若松台	0.031	0.031	0.034	0.036	0.037	0.035	0.037	0.037	0.036	0.036	0.037	0.035	0.039	0.040	0.035
堺市東区	登美丘	0.029	0.034	0.032	0.034	0.035	0.032	0.035	0.035	0.035	0.035	0.038	0.035	0.040	0.040	0.033
堺市南区	桃山台	0.030	0.035	0.034	0.035	0.035	0.032	0.035	0.034	0.034	0.032	0.044	-	-	-	-
堺市中区	深井	0.026	0.031	0.033	0.031	0.032	0.031	0.034	0.033	0.033	0.032	0.035	0.034	0.036	0.032	0.030
堺市美原区	美原	-	-	-	-	-	-	-	-	-	-	-	0.031	0.033	0.032	0.028
岸和田市	岸和田中央公園	0.034	0.031	0.028	0.032	0.032	0.034	0.031	0.031	0.032	0.033	0.036	0.032	0.037	0.036	0.030
豊中市	野田	0.029	0.030	0.032	0.031	0.032	0.033	0.034	0.036	0.035	0.033	0.033	-	-	-	-
豊中市	千成	0.029	0.030	0.031	0.029	0.027	0.029	0.028	0.027	0.028	0.029	0.032	0.028	0.033	0.033	0.028
池田市	池田市立南畑会館	0.029	0.033	0.035	0.036	0.035	0.036	0.036	0.036	0.036	0.035	0.037	0.037	0.037	0.039	0.033
吹田市	吹田市垂水	0.022	0.021	0.022	0.030	0.027	0.031	0.030	0.031	0.031	0.031	0.031	0.031	0.031	0.036	0.028
吹田市	吹田市北消防署	0.031	0.034	0.032	0.033	0.032	0.032	0.032	0.033	0.035	0.034	0.036	0.034	0.033	0.036	0.029
吹田市	吹田市川園	0.028	0.024	0.023	0.026	0.027	0.028	0.025	0.026	0.026	0.029	0.031	0.030	0.030	0.030	0.027
泉大津市	泉大津府民健康プラザ	0.019	0.025	0.026	0.025	0.028	0.027	0.027	-	-	-	-	-	-	-	-
泉大津市	泉大津市役所	0.025	0.027	0.029	0.026	0.028	0.028	0.030	0.031	0.029	0.029	0.030	0.032	0.034	0.036	0.029
高槻市	高槻南	0.019	0.029	0.031	0.035	0.034	0.032	0.032	0.034	0.035	0.032	0.034	0.033	0.035	0.038	0.029
高槻市	高槻北	0.024	0.030	0.033	0.033	0.029	0.026	0.025	0.033	0.034	0.032	0.030	0.033	0.033	0.036	0.030
貝塚市	貝塚市消防署	0.023	0.033	0.032	0.030	0.032	0.032	0.033	0.033	0.031	0.033	0.037	0.033	0.038	0.038	0.031

光化学オキシダント濃度の推移(昼間の1時間値の年平均値)

(単位:ppm)

市(区)町村	測定局名	平成9	平成10	平成11	平成12	平成13	平成14	平成15	平成16	平成17	平成18	平成19	平成20	平成21	平成22	平成23
守口市	守口保健所	0.022	0.029	0.026	0.031	0.028	0.029	0.029	0.027	0.029	0.030	0.031	0.029	0.032	0.034	0.029
守口市	第一測定局(金田)	0.025	0.023	0.024	0.027	0.026	0.026	0.020	0.027	0.027	0.024	0.027	0.026	0.024	0.026	0.022
守口市	第二測定局(大日)	0.019	0.022	0.022	0.026	0.025	0.027	0.022	0.024	0.025	0.022	0.025	0.026	0.022	0.023	0.020
守口市	第三測定局(錦)	0.022	0.021	0.025	0.028	0.027	0.026	0.026	0.025	0.025	0.022	0.025	0.026	0.026	0.024	0.022
枚方市	楠葉	0.026	0.027	0.025	0.030	0.023	0.020	0.027	0.030	0.030	0.027	0.031	0.029	0.033	0.034	0.030
枚方市	枚方市役所	0.019	0.028	0.030	0.030	0.027	0.023	0.029	0.032	0.030	0.029	0.031	0.031	0.033	0.034	0.028
枚方市	王仁公園	0.023	0.029	0.029	0.030	0.027	0.027	0.031	0.033	0.031	0.029	0.032	0.028	0.032	0.032	0.028
枚方市	香里	0.019	0.030	0.030	0.031	0.030	0.029	0.031	0.034	0.030	0.030	0.031	0.030	-	-	-
茨木市	茨木市役所	0.020	0.022	0.024	0.024	0.026	0.025	0.026	0.026	0.027	0.026	0.029	0.027	0.031	0.031	0.026
茨木市	耳原小学校	-	-	-	-	-	-	-	-	-	-	-	-	-	0.034	0.029
八尾市	八尾保健所	0.024	0.031	0.028	0.029	0.025	0.029	0.030	0.030	0.029	0.029	0.032	0.031	0.033	0.037	0.029
泉佐野市	北泉佐野	0.025	0.032	-	-	-	-	-	-	-	-	-	-	-	-	-
泉佐野市	佐野中学校	-	-	0.031	0.032	0.031	0.030	0.032	0.032	0.032	0.031	0.035	0.033	0.035	0.036	0.029
泉佐野市	泉佐野市役所	0.024	0.029	0.023	0.023	0.027	0.023	-	-	-	-	-	-	-	-	-
富田林市	富田林市役所	0.031	0.032	0.032	0.035	0.037	0.034	0.036	0.035	0.036	0.036	0.039	0.035	0.038	0.040	0.033
寝屋川市	寝屋川市役所	0.022	0.029	0.031	0.032	0.031	0.031	0.033	0.030	0.030	0.031	0.032	0.031	0.033	0.035	0.030
寝屋川市	成田	0.028	0.026	0.032	0.034	0.034	0.033	0.036	0.034	0.032	0.032	0.033	0.031	0.035	0.034	0.029
河内長野市	三日市公民館	0.033	0.031	0.032	0.035	0.039	0.035	0.036	0.034	0.036	0.034	0.037	0.036	0.037	0.038	0.031
松原市	大堀給食センター	0.023	0.021	0.024	0.022	0.025	0.026	0.027	0.026	0.025	-	-	-	-	-	-
松原市	大塚高校	0.017	0.019	0.018	0.016	0.021	0.021	0.024	0.025	0.027	0.029	0.028	0.029	0.030	0.028	0.025
大東市	大東市役所	0.023	0.030	0.028	0.032	0.031	0.031	0.033	0.031	0.033	0.032	0.034	0.032	0.034	0.036	0.028
和泉市	緑ヶ丘小学校	0.033	0.036	0.034	0.036	0.039	0.035	0.035	0.035	0.035	0.036	0.038	0.035	0.039	0.040	0.032
柏原市	府立修徳学院	0.028	0.031	0.028	0.035	0.037	0.034	0.036	0.034	0.035	0.034	0.037	0.034	0.036	0.038	0.031
柏原市	柏原市役所	0.021	0.023	0.023	0.023	0.020	0.017	0.023	0.023	0.022	0.025	0.029	0.021	0.022	0.024	0.020
門真市	門真市役所	0.028	0.027	0.023	0.030	0.032	0.030	0.031	0.031	0.030	0.029	0.030	0.030	0.031	0.032	0.028
門真市	門真市南	0.027	0.028	0.025	0.027	0.029	0.030	0.031	0.031	0.030	0.029	0.030	0.029	0.031	0.033	0.031
高石市	高石中学校	0.030	0.035	0.033	0.031	0.033	0.031	0.032	0.031	0.032	0.032	0.034	0.032	0.037	0.036	0.029
高石市	高石市公害監視センター	0.026	0.026	0.027	0.028	0.028	0.026	0.029	0.029	0.029	-	-	-	-	-	-
高石市	羽衣学園	0.028	0.030	0.029	0.030	0.032	-	-	-	-	-	-	-	-	-	-
高石市	高石消防署高師浜出張所	-	-	-	-	-	-	-	-	-	0.024	0.026	0.024	0.029	0.028	0.025
高石市	高陽小学校	0.025	0.027	0.027	0.028	0.029	0.026	0.029	-	-	-	-	-	-	-	-
高石市	取石小学校	0.029	0.030	0.030	0.033	0.031	0.030	0.033	0.030	-	-	-	-	-	-	-
藤井寺市	藤井寺市役所	0.022	0.028	0.030	0.029	0.029	0.030	0.030	0.030	0.031	0.032	0.035	0.031	0.035	0.036	0.031
藤井寺市	道明寺東小学校	0.021	0.020	0.028	0.026	0.024	0.028	0.028	0.033	0.033	0.032	0.034	0.032	0.032	0.032	0.029
東大阪市	東大阪市西保健センター	0.026	0.030	0.029	0.030	0.031	0.031	0.031	0.031	0.030	0.030	0.032	0.029	0.034	0.034	0.029
東大阪市	東大阪市旭町庁舎	0.031	0.033	0.032	0.032	0.032	0.031	0.036	0.032	0.032	0.033	0.034	0.034	0.037	0.038	0.030

メタン濃度の推移(年平均値)

(単位:ppmC)

市(区)町村	測定局名	平成9	平成10	平成11	平成12	平成13	平成14	平成15	平成16	平成17	平成18	平成19	平成20	平成21	平成22	平成23
大阪市東成区	国設大阪	1.82	1.85	1.85	1.87	1.86	1.85	1.87	1.86	1.87	1.87	1.88	1.89	1.90	1.89	1.88
大阪市此花区	此花区役所	1.77	1.77	1.88	1.88	1.89	1.87	1.86	1.83	1.84	1.84	1.85	1.85	-	1.86	1.86
大阪市淀川区	旧淀川区役所	1.79	1.80	1.79	1.80	1.80	1.80	1.92	1.89	1.90	1.91	1.90	1.91	1.92	1.90	1.93
大阪市平野区	摂陽中学校	1.77	1.77	1.76	1.79	1.79	1.84	1.84	1.82	1.83	1.82	1.83	1.86	1.81	1.83	1.85
堺市堺区	少林寺	1.89	1.91	1.90	1.90	1.87	1.89	1.87	1.86	1.87	1.91	1.90	1.92	1.93	1.91	1.90
堺市西区	浜寺	1.89	1.91	1.90	1.90	1.89	1.85	1.86	1.85	1.86	1.86	1.86	1.86	1.86	1.85	1.87
堺市西区	石津	-	-	-	-	-	-	-	-	-	-	1.95	1.92	1.92	1.91	1.95
堺市北区	金岡	1.89	1.90	1.89	1.90	1.90	1.89	1.91	1.90	1.90	1.92	1.91	1.93	1.93	1.93	1.93
堺市堺区	三宝	1.89	1.90	1.90	1.91	1.90	1.90	1.92	1.91	1.91	1.91	1.88	1.92	1.92	1.91	1.90
岸和田市	岸和田中央公園	-	-	-	-	-	-	-	-	-	-	-	1.89	1.89	1.89	1.89
池田市	池田市立南畑会館	1.83	1.85	1.85	1.85	1.85	1.84	1.86	1.85	1.86	1.86	1.87	1.88	1.88	1.87	1.88
吹田市	吹田市北消防署	1.83	1.83	1.85	1.84	1.87	1.85	1.87	1.85	1.85	1.83	1.82	1.87	1.88	1.88	1.89
泉大津市	泉大津市役所	1.87	1.88	1.87	1.88	1.87	-	-	-	-	-	-	-	-	-	-
貝塚市	貝塚市消防署	1.87	1.89	1.88	1.90	1.87	1.86	1.88	1.87	1.89	1.90	1.91	1.92	1.93	1.91	1.92
枚方市	枚方市役所	-	-	-	-	-	-	-	-	-	-	-	-	-	1.86	1.87
泉佐野市	佐野中学校	-	-	-	-	-	-	-	-	1.95	1.86	1.88	1.89	1.89	-	-
富田林市	富田林市役所	1.84	1.86	1.85	1.86	1.87	1.85	1.86	1.85	1.84	1.86	1.90	1.92	1.94	1.90	1.91
寝屋川市	寝屋川市役所	1.81	1.83	1.83	1.85	1.85	1.83	1.84	1.83	1.84	1.87	1.89	1.90	1.91	1.90	1.90
高石市	高石市公害監視センター	1.83	1.81	1.78	1.79	1.77	1.80	1.78	1.78	1.83	-	-	-	-	-	-
高石市	高石消防署高師浜出張所	-	-	-	-	-	-	-	-	-	1.80	1.80	1.80	1.79	1.77	1.90
高石市	取石小学校	1.82	1.81	1.82	1.80	1.76	1.74	1.75	1.75	-	-	-	-	-	-	-
東大阪市	東大阪市西保健センター	1.88	1.88	1.89	1.90	1.88	1.89	1.90	1.89	1.89	1.90	1.91	1.92	1.93	1.91	1.91
島本町	島本町役場	1.82	1.84	1.84	1.84	1.84	1.84	1.84	1.85	1.85	1.85	1.86	1.88	1.87	1.87	1.87
大阪市西淀川区	出来島小学校	1.82	1.83	1.83	1.84	1.85	1.81	1.81	1.81	1.93	1.92	1.93	1.95	1.96	1.94	1.95
大阪市住之江区	北粉浜小学校	1.79	1.89	1.88	1.89	1.88	1.83	1.79	1.77	1.77	1.76	1.77	1.93	1.99	1.97	1.92
堺市中区	阪和深井畑山	1.89	1.90	1.89	1.90	1.89	1.89	1.90	1.89	1.92	1.88	1.86	-	-	-	-
岸和田市	天の川下水ポンプ場	-	-	1.88	1.90	1.88	1.87	1.90	1.88	1.88	1.88	1.89	-	-	-	-
岸和田市	岸和田市役所	1.86	1.87	1.85	1.89	1.89	1.88	1.88	1.88	1.88	1.88	1.89	1.89	-	-	-
豊中市	豊中市役所	1.84	1.85	1.86	1.87	1.87	1.86	1.88	1.87	1.87	1.99	1.88	1.89	1.90	1.88	1.90
豊中市	千里	1.82	1.84	-	-	-	-	-	-	-	-	-	-	-	-	-
吹田市	吹田簡易裁判所	1.86	1.87	1.87	1.89	1.88	1.88	1.91	1.89	1.91	1.91	1.90	1.92	1.91	1.88	1.92
高槻市	高槻市役所	1.80	1.81	1.81	1.84	1.83	1.82	1.83	1.82	1.85	1.89	1.90	1.90	1.91	1.91	1.90
守口市	淀川工科高校	1.84	1.84	1.87	1.87	1.82	1.83	1.84	1.83	1.85	1.89	1.90	1.90	1.89	1.89	1.90
八尾市	太子堂	1.87	1.88	1.88	1.90	1.91	1.88	1.90	1.87	1.88	1.89	1.88	1.89	1.89	1.89	1.89
松原市	松原北小学校	1.90	1.90	1.90	1.91	1.89	1.89	1.91	1.89	1.90	1.90	1.91	1.92	1.92	1.91	1.91
和泉市	国府小学校	1.87	1.88	-	-	-	-	-	-	-	-	-	-	-	-	-

全炭化水素濃度の推移(年平均値)

(単位:ppmC)

市(区)町村	測定局名	平成9	平成10	平成11	平成12	平成13	平成14	平成15	平成16	平成17	平成18	平成19	平成20	平成21	平成22	平成23
大阪市東成区	国設大阪	2.27	2.33	2.29	2.32	2.21	2.17	2.17	2.16	2.14	2.15	2.12	2.13	2.13	2.12	2.10
大阪市此花区	此花区役所	2.05	2.07	2.21	2.18	2.17	2.15	2.15	2.07	2.08	2.11	2.09	2.08	-	2.06	2.06
大阪市淀川区	旧淀川区役所	2.12	2.12	2.11	2.08	2.06	2.04	2.22	2.16	2.18	2.28	2.18	2.16	2.17	2.12	2.13
大阪市平野区	摂陽中学校	2.15	2.13	2.08	2.16	2.14	2.16	2.15	2.13	2.12	2.17	2.04	2.11	2.01	2.00	2.03
堺市堺区	少林寺	2.23	2.25	2.21	2.23	2.18	2.13	2.11	2.15	2.12	2.13	2.13	2.16	2.16	2.11	2.10
堺市西区	浜寺	2.20	2.21	2.18	2.20	2.18	2.15	2.15	2.15	2.16	2.16	2.14	2.14	2.10	2.07	2.09
堺市西区	石津	-	-	-	-	-	-	-	-	-	-	2.21	2.16	2.14	2.11	2.17
堺市北区	金岡	2.19	2.20	2.15	2.19	2.16	2.14	2.15	2.16	2.16	2.20	2.14	2.16	2.14	2.13	2.14
堺市堺区	三宝	2.27	2.27	2.22	2.24	2.22	2.21	2.24	2.22	2.22	2.21	2.15	2.19	2.16	2.12	2.10
岸和田市	岸和田中央公園	-	-	-	-	-	-	-	-	-	-	-	2.08	2.04	2.03	2.05
池田市	池田市立南畑会館	2.00	2.01	2.01	2.01	2.00	2.00	2.01	1.99	1.99	1.99	1.99	1.99	1.99	1.97	1.96
吹田市	吹田市北消防署	2.10	2.10	2.10	2.11	2.15	2.12	2.15	2.14	2.11	2.04	2.00	2.06	2.06	2.07	2.02
泉大津市	泉大津市役所	2.14	2.19	2.16	2.19	2.17	-	-	-	-	-	-	-	-	-	-
貝塚市	貝塚市消防署	2.06	2.08	2.04	2.08	2.04	2.02	2.04	2.01	2.07	2.12	2.07	2.09	2.09	2.07	2.12
枚方市	枚方市役所	-	-	-	-	-	-	-	-	-	-	-	-	-	2.02	2.04
泉佐野市	佐野中学校	-	-	-	-	-	-	-	-	2.15	2.08	2.05	2.08	2.04	-	-
富田林市	富田林市役所	2.10	2.12	2.09	2.11	2.09	2.07	2.08	2.07	2.06	2.10	2.11	2.17	2.12	2.04	2.06
寝屋川市	寝屋川市役所	2.15	2.16	2.17	2.19	2.19	2.15	2.16	2.13	2.13	2.15	2.12	2.11	2.10	2.08	2.09
高石市	高石市公害監視センター	2.28	2.13	2.06	2.09	2.05	2.09	2.07	2.04	2.10	-	-	-	-	-	-
高石市	高石消防署高師浜出張所	-	-	-	-	-	-	-	-	-	2.08	2.10	2.09	2.04	2.02	2.11
高石市	取石小学校	2.19	2.18	2.09	2.06	2.00	1.96	1.97	1.96	-	-	-	-	-	-	-
東大阪市	東大阪市西保健センター	2.29	2.27	2.22	2.27	2.19	2.18	2.18	2.18	2.15	2.18	2.15	2.20	2.18	2.14	2.14
島本町	島本町役場	1.99	2.00	1.99	2.01	2.00	1.98	1.99	1.99	1.99	2.00	1.99	1.99	1.98	1.96	1.95
大阪市西淀川区	出来島小学校	2.26	2.26	2.22	2.22	2.22	2.16	2.17	2.18	2.30	2.30	2.24	2.25	2.24	2.21	2.19
大阪市住之江区	北粉浜小学校	2.28	2.40	2.32	2.33	2.29	2.22	2.17	2.11	2.12	2.05	2.01	2.23	2.26	2.20	2.15
堺市中区	阪和深井畑山	2.23	2.23	2.19	2.21	2.18	2.16	2.15	2.17	2.18	2.14	2.09	-	-	-	-
岸和田市	天の川下水ポンプ場	-	-	2.22	2.27	2.22	2.20	2.25	2.21	2.22	2.25	2.24	-	-	-	-
岸和田市	岸和田市役所	2.20	2.21	2.11	2.21	2.20	2.18	2.20	2.20	2.19	2.17	2.16	2.16	-	-	-
豊中市	豊中市役所	2.19	2.17	2.19	2.18	2.19	2.16	2.18	2.14	2.15	2.29	2.12	2.12	2.12	2.09	2.11
豊中市	千里	2.09	2.09	-	-	-	-	-	-	-	-	-	-	-	-	-
吹田市	吹田簡易裁判所	2.37	2.40	2.34	2.32	2.29	2.30	2.36	2.29	2.27	2.26	2.17	2.30	2.29	2.19	2.22
高槻市	高槻市役所	2.17	2.15	2.12	2.14	2.07	2.03	2.04	2.03	2.11	2.24	2.15	2.13	2.12	2.10	2.09
守口市	淀川工科高校	2.29	2.27	2.30	2.28	2.20	2.18	2.18	2.17	2.19	2.22	2.20	2.17	2.11	2.12	2.11
八尾市	太子堂	2.56	2.54	2.51	2.51	2.47	2.39	2.38	2.31	2.27	2.31	2.23	2.25	2.12	2.13	2.13
松原市	松原北小学校	2.39	2.34	2.30	2.32	2.26	2.25	2.24	2.18	2.19	2.20	2.18	2.18	2.17	2.13	2.13
和泉市	国府小学校	2.31	2.33	-	-	-	-	-	-	-	-	-	-	-	-	-

全炭化水素濃度の推移(6～9時における年平均値)

(単位:ppmC)

市(区)町村	測定局名	平成9	平成10	平成11	平成12	平成13	平成14	平成15	平成16	平成17	平成18	平成19	平成20	平成21	平成22	平成23
大阪市東成区	国設大阪	2.33	2.39	2.37	2.39	2.27	2.22	2.25	2.22	2.22	2.21	2.18	2.19	2.18	2.17	2.15
大阪市此花区	此花区役所	2.12	2.13	2.30	2.25	2.26	2.23	2.22	2.15	2.17	2.19	2.16	2.15	-	2.11	2.09
大阪市淀川区	旧淀川区役所	2.17	2.17	2.16	2.13	2.11	2.09	2.28	2.22	2.23	2.33	2.24	2.22	2.21	2.16	2.16
大阪市平野区	摂陽中学校	2.23	2.20	2.16	2.23	2.24	2.24	2.25	2.20	2.20	2.27	2.10	2.18	2.03	2.07	2.10
堺市堺区	少林寺	2.28	2.29	2.26	2.27	2.24	2.19	2.18	2.21	2.18	2.18	2.18	2.20	2.20	2.15	2.13
堺市西区	浜寺	2.23	2.23	2.20	2.23	2.21	2.18	2.18	2.17	2.19	2.20	2.17	2.17	2.12	2.10	2.13
堺市西区	石津	-	-	-	-	-	-	-	-	-	-	2.28	2.20	2.18	2.15	2.22
堺市北区	金岡	2.23	2.24	2.19	2.23	2.20	2.18	2.20	2.19	2.20	2.25	2.18	2.19	2.17	2.16	2.18
堺市堺区	三宝	2.33	2.31	2.28	2.29	2.28	2.27	2.29	2.27	2.27	2.27	2.17	2.21	2.19	2.14	2.13
岸和田市	岸和田中央公園	-	-	-	-	-	-	-	-	-	-	-	2.11	2.07	2.07	2.07
池田市	池田市立南畑会館	2.05	2.05	2.04	2.05	2.04	2.03	2.05	2.02	2.03	2.03	2.03	2.03	2.01	2.00	1.98
吹田市	吹田市北消防署	2.15	2.14	2.15	2.15	2.21	2.16	2.19	2.18	2.16	2.08	2.05	2.11	2.09	2.11	2.05
泉大津市	泉大津市役所	2.19	2.23	2.20	2.23	2.22	-	-	-	-	-	-	-	-	-	-
貝塚市	貝塚市消防署	2.09	2.11	2.07	2.10	2.07	2.05	2.07	2.04	2.10	2.16	2.11	2.13	2.13	2.10	2.14
枚方市	枚方市役所	-	-	-	-	-	-	-	-	-	-	-	-	-	2.06	2.08
泉佐野市	佐野中学校	-	-	-	-	-	-	-	-	2.18	2.13	2.08	2.11	2.08	-	-
富田林市	富田林市役所	2.14	2.15	2.11	2.14	2.13	2.10	2.12	2.10	2.09	2.14	2.15	2.21	2.15	2.07	2.09
寝屋川市	寝屋川市役所	2.22	2.21	2.23	2.26	2.24	2.20	2.22	2.19	2.20	2.21	2.19	2.17	2.15	2.13	2.12
高石市	高石市公害監視センター	2.39	2.23	2.14	2.17	2.10	2.14	2.12	2.09	2.15	-	-	-	-	-	-
高石市	高石消防署高師浜出張所	-	-	-	-	-	-	-	-	-	2.12	2.13	2.12	2.07	2.05	2.16
高石市	取石小学校	2.24	2.21	2.13	2.10	2.04	1.99	2.01	1.99	-	-	-	-	-	-	-
東大阪市	東大阪市西保健センター	2.35	2.32	2.29	2.35	2.26	2.25	2.26	2.25	2.22	2.25	2.22	2.26	2.24	2.21	2.20
島本町	島本町役場	2.08	2.08	2.08	2.10	2.09	2.06	2.06	2.06	2.07	2.09	2.07	2.06	2.03	2.02	2.00
大阪市西淀川区	出来島小学校	2.38	2.36	2.32	2.34	2.37	2.30	2.30	2.30	2.44	2.43	2.37	2.35	2.33	2.44	2.27
大阪市住之江区	北粉浜小学校	2.30	2.42	2.36	2.37	2.34	2.28	2.22	2.15	2.17	2.09	2.05	2.28	2.29	2.24	2.21
堺市中区	阪和深井畑山	2.29	2.28	2.24	2.26	2.24	2.22	2.22	2.23	2.24	2.20	2.13	-	-	-	-
岸和田市	天の川下水ポンプ場	-	-	2.25	2.29	2.25	2.22	2.25	2.20	2.21	2.22	2.22	-	-	-	-
岸和田市	岸和田市役所	2.23	2.24	2.14	2.25	2.24	2.21	2.25	2.25	2.24	2.22	2.21	2.20	-	-	-
豊中市	豊中市役所	2.24	2.23	2.26	2.23	2.24	2.21	2.24	2.19	2.22	2.34	2.17	2.17	2.17	2.12	2.15
豊中市	千里	2.13	2.13	-	-	-	-	-	-	-	-	-	-	-	-	-
吹田市	吹田簡易裁判所	2.56	2.57	2.50	2.46	2.43	2.43	2.48	2.42	2.41	2.36	2.27	2.39	2.38	2.26	2.30
高槻市	高槻市役所	2.26	2.22	2.21	2.23	2.16	2.10	2.12	2.11	2.21	2.34	2.24	2.21	2.19	2.16	2.15
守口市	淀川工科高校	2.35	2.34	2.37	2.34	2.26	2.24	2.26	2.25	2.27	2.31	2.29	2.24	2.16	2.17	2.16
八尾市	太子堂	2.83	2.76	2.79	2.74	2.71	2.61	2.60	2.51	2.47	2.49	2.36	2.38	2.19	2.18	2.19
松原市	松原北小学校	2.42	2.38	2.35	2.37	2.32	2.29	2.30	2.22	2.25	2.25	2.23	2.22	2.21	2.17	2.17
和泉市	国府小学校	2.41	2.41	-	-	-	-	-	-	-	-	-	-	-	-	-

非メタン炭化水素濃度の推移(年平均値)

(単位:ppmC)

市(区)町村	測定局名	平成9	平成10	平成11	平成12	平成13	平成14	平成15	平成16	平成17	平成18	平成19	平成20	平成21	平成22	平成23
大阪市東成区	国設大阪	0.45	0.48	0.44	0.46	0.35	0.32	0.31	0.30	0.28	0.28	0.24	0.24	0.24	0.23	0.22
大阪市此花区	此花区役所	0.28	0.30	0.33	0.29	0.28	0.28	0.28	0.25	0.24	0.27	0.24	0.24	-	0.20	0.20
大阪市淀川区	旧淀川区役所	0.33	0.32	0.32	0.28	0.26	0.25	0.31	0.27	0.28	0.37	0.28	0.26	0.25	0.21	0.20
大阪市平野区	摂陽中学校	0.38	0.36	0.32	0.37	0.34	0.32	0.31	0.31	0.29	0.35	0.21	0.25	0.20	0.17	0.17
堺市堺区	少林寺	0.35	0.34	0.31	0.32	0.31	0.25	0.24	0.28	0.25	0.22	0.23	0.24	0.23	0.20	0.19
堺市西区	浜寺	0.31	0.30	0.28	0.30	0.28	0.29	0.29	0.30	0.30	0.30	0.28	0.28	0.24	0.22	0.22
堺市西区	石津	-	-	-	-	-	-	-	-	-	-	0.26	0.24	0.22	0.20	0.22
堺市北区	金岡	0.31	0.30	0.26	0.29	0.26	0.25	0.25	0.26	0.26	0.29	0.23	0.23	0.21	0.20	0.21
堺市堺区	三宝	0.38	0.36	0.31	0.33	0.31	0.31	0.32	0.32	0.32	0.30	0.27	0.27	0.24	0.21	0.19
岸和田市	岸和田中央公園	-	-	-	-	-	-	-	-	-	-	-	0.18	0.15	0.14	0.15
池田市	池田市立南畑会館	0.17	0.16	0.16	0.16	0.15	0.15	0.15	0.14	0.13	0.13	0.12	0.11	0.10	0.10	0.09
吹田市	吹田市北消防署	0.27	0.27	0.25	0.27	0.28	0.27	0.27	0.28	0.26	0.21	0.19	0.20	0.18	0.19	0.13
泉大津市	泉大津市役所	0.27	0.31	0.29	0.31	0.30	-	-	-	-	-	-	-	-	-	-
貝塚市	貝塚市消防署	0.20	0.20	0.16	0.17	0.16	0.15	0.16	0.14	0.18	0.22	0.17	0.17	0.16	0.16	0.20
枚方市	枚方市役所	-	-	-	-	-	-	-	-	-	-	-	-	-	0.16	0.17
泉佐野市	佐野中学校	-	-	-	-	-	-	-	-	0.20	0.22	0.17	0.19	0.15	-	-
富田林市	富田林市役所	0.26	0.26	0.24	0.25	0.23	0.21	0.22	0.22	0.22	0.24	0.21	0.25	0.17	0.14	0.15
寝屋川市	寝屋川市役所	0.34	0.33	0.34	0.34	0.34	0.32	0.31	0.30	0.30	0.29	0.23	0.21	0.20	0.18	0.18
高石市	高石市公害監視センター	0.45	0.33	0.28	0.30	0.28	0.29	0.30	0.26	0.27	-	-	-	-	-	-
高石市	高石消防署高師浜出張所	-	-	-	-	-	-	-	-	-	0.28	0.29	0.29	0.25	0.24	0.21
高石市	取石小学校	0.37	0.37	0.27	0.26	0.23	0.22	0.22	0.21	-	-	-	-	-	-	-
東大阪市	東大阪市西保健センター	0.41	0.38	0.33	0.38	0.30	0.29	0.28	0.28	0.26	0.28	0.25	0.27	0.25	0.23	0.23
島本町	島本町役場	0.17	0.16	0.15	0.17	0.15	0.14	0.14	0.14	0.14	0.15	0.13	0.11	0.11	0.10	0.08
大阪市西淀川区	出来島小学校	0.43	0.42	0.39	0.38	0.38	0.35	0.36	0.37	0.37	0.38	0.31	0.31	0.28	0.27	0.24
大阪市住之江区	北粉浜小学校	0.49	0.51	0.44	0.43	0.40	0.40	0.38	0.34	0.34	0.29	0.23	0.30	0.27	0.23	0.24
堺市中区	阪和深井畑山	0.34	0.33	0.29	0.31	0.29	0.27	0.25	0.27	0.26	0.26	0.24	-	-	-	-
岸和田市	天の川下水ポンプ場	-	-	0.34	0.37	0.34	0.33	0.35	0.34	0.35	0.37	0.35	-	-	-	-
岸和田市	岸和田市役所	0.34	0.34	0.25	0.32	0.31	0.30	0.32	0.33	0.32	0.29	0.28	0.27	-	-	-
豊中市	豊中市役所	0.34	0.33	0.33	0.32	0.32	0.30	0.30	0.27	0.28	0.30	0.24	0.23	0.22	0.21	0.21
豊中市	千里	0.27	0.26	-	-	-	-	-	-	-	-	-	-	-	-	-
吹田市	吹田簡易裁判所	0.50	0.53	0.46	0.44	0.40	0.42	0.45	0.40	0.37	0.35	0.27	0.38	0.38	0.31	0.30
高槻市	高槻市役所	0.37	0.34	0.31	0.31	0.24	0.21	0.21	0.20	0.26	0.34	0.26	0.22	0.21	0.20	0.19
守口市	淀川工科高校	0.44	0.43	0.43	0.41	0.38	0.35	0.34	0.34	0.34	0.33	0.30	0.27	0.22	0.23	0.21
八尾市	太子堂	0.69	0.67	0.63	0.61	0.56	0.51	0.48	0.43	0.39	0.42	0.35	0.36	0.23	0.23	0.24
松原市	松原北小学校	0.49	0.44	0.39	0.41	0.37	0.36	0.34	0.28	0.29	0.30	0.26	0.26	0.25	0.22	0.21
和泉市	国府小学校	0.44	0.45	-	-	-	-	-	-	-	-	-	-	-	-	-

非メタン炭化水素濃度の推移(6～9時における年平均値)

(単位:ppmC)

市(区)町村	測定局名	平成9	平成10	平成11	平成12	平成13	平成14	平成15	平成16	平成17	平成18	平成19	平成20	平成21	平成22	平成23
大阪市東成区	国設大阪	0.48	0.50	0.49	0.49	0.38	0.34	0.35	0.33	0.32	0.32	0.27	0.27	0.26	0.26	0.24
大阪市此花区	此花区役所	0.35	0.35	0.40	0.35	0.35	0.34	0.34	0.30	0.30	0.33	0.29	0.28	-	0.24	0.21
大阪市淀川区	旧淀川区役所	0.36	0.36	0.36	0.31	0.29	0.28	0.35	0.31	0.31	0.41	0.32	0.29	0.28	0.25	0.22
大阪市平野区	摂陽中学校	0.44	0.40	0.38	0.41	0.42	0.37	0.37	0.36	0.34	0.41	0.24	0.29	0.21	0.20	0.21
堺市堺区	少林寺	0.37	0.36	0.34	0.34	0.34	0.28	0.28	0.32	0.28	0.25	0.26	0.26	0.25	0.21	0.21
堺市西区	浜寺	0.32	0.30	0.29	0.31	0.29	0.31	0.30	0.31	0.31	0.33	0.29	0.28	0.24	0.23	0.24
堺市西区	石津	-	-	-	-	-	-	-	-	-	-	0.31	0.26	0.24	0.22	0.25
堺市北区	金岡	0.32	0.32	0.28	0.30	0.28	0.27	0.27	0.28	0.28	0.32	0.25	0.24	0.22	0.21	0.23
堺市堺区	三宝	0.41	0.38	0.35	0.36	0.35	0.34	0.35	0.34	0.34	0.33	0.27	0.28	0.25	0.22	0.21
岸和田市	岸和田中央公園	-	-	-	-	-	-	-	-	-	-	-	0.20	0.16	0.16	0.16
池田市	池田市立南畑会館	0.21	0.19	0.18	0.18	0.18	0.18	0.17	0.16	0.15	0.15	0.14	0.13	0.12	0.12	0.10
吹田市	吹田市北消防署	0.31	0.30	0.29	0.30	0.33	0.30	0.30	0.31	0.30	0.24	0.22	0.23	0.21	0.21	0.14
泉大津市	泉大津市役所	0.29	0.32	0.31	0.32	0.32	-	-	-	-	-	-	-	-	-	-
貝塚市	貝塚市消防署	0.21	0.20	0.17	0.18	0.18	0.17	0.18	0.16	0.20	0.24	0.19	0.19	0.17	0.18	0.20
枚方市	枚方市役所	-	-	-	-	-	-	-	-	-	-	-	-	-	0.18	0.18
泉佐野市	佐野中学校	-	-	-	-	-	-	-	-	0.23	0.26	0.19	0.21	0.17	-	-
富田林市	富田林市役所	0.27	0.26	0.25	0.25	0.24	0.23	0.24	0.23	0.24	0.27	0.23	0.27	0.19	0.15	0.16
寝屋川市	寝屋川市役所	0.39	0.36	0.38	0.38	0.37	0.35	0.35	0.33	0.34	0.32	0.28	0.25	0.23	0.21	0.20
高石市	高石市公害監視センター	0.54	0.40	0.34	0.36	0.31	0.33	0.33	0.30	0.30	-	-	-	-	-	-
高石市	高石消防署高師浜出張所	-	-	-	-	-	-	-	-	-	0.31	0.31	0.30	0.27	0.26	0.23
高石市	取石小学校	0.40	0.39	0.29	0.28	0.25	0.24	0.24	0.23	-	-	-	-	-	-	-
東大阪市	東大阪市西保健センター	0.44	0.40	0.38	0.42	0.35	0.33	0.33	0.32	0.30	0.32	0.28	0.31	0.29	0.26	0.26
島本町	島本町役場	0.23	0.21	0.20	0.22	0.21	0.19	0.18	0.18	0.19	0.20	0.18	0.16	0.13	0.12	0.10
大阪市西淀川区	出来島小学校	0.54	0.51	0.47	0.48	0.51	0.48	0.47	0.48	0.49	0.50	0.43	0.39	0.37	0.46	0.31
大阪市住之江区	北粉浜小学校	0.50	0.51	0.46	0.45	0.43	0.43	0.41	0.36	0.38	0.31	0.26	0.33	0.30	0.26	0.27
堺市中区	阪和深井畑山	0.37	0.35	0.33	0.34	0.32	0.31	0.30	0.32	0.30	0.30	0.26	-	-	-	-
岸和田市	天の川下水ポンプ場	-	-	0.34	0.37	0.35	0.33	0.32	0.30	0.31	0.31	0.31	-	-	-	-
岸和田市	岸和田市役所	0.35	0.35	0.27	0.34	0.34	0.32	0.35	0.36	0.35	0.32	0.31	0.29	-	-	-
豊中市	豊中市役所	0.38	0.36	0.38	0.35	0.36	0.33	0.34	0.30	0.33	0.34	0.28	0.26	0.25	0.23	0.24
豊中市	千里	0.29	0.28	-	-	-	-	-	-	-	-	-	-	-	-	-
吹田市	吹田簡易裁判所	0.67	0.68	0.60	0.56	0.52	0.53	0.55	0.51	0.48	0.44	0.36	0.46	0.45	0.36	0.36
高槻市	高槻市役所	0.44	0.39	0.38	0.37	0.31	0.27	0.27	0.26	0.34	0.43	0.32	0.28	0.26	0.24	0.22
守口市	淀川工科高校	0.49	0.48	0.48	0.46	0.42	0.39	0.40	0.40	0.40	0.40	0.36	0.31	0.24	0.25	0.23
八尾市	太子堂	0.92	0.84	0.86	0.80	0.76	0.69	0.65	0.60	0.55	0.57	0.45	0.46	0.26	0.26	0.27
松原市	松原北小学校	0.50	0.45	0.42	0.43	0.40	0.38	0.36	0.31	0.32	0.33	0.29	0.28	0.27	0.24	0.23
和泉市	国府小学校	0.52	0.50	-	-	-	-	-	-	-	-	-	-	-	-	-

浮遊粒子状物質濃度の推移(年平均値)

(単位: mg/m³)

市(区)町村	測定局名	平成 9	平成10	平成11	平成12	平成13	平成14	平成15	平成16	平成17	平成18	平成19	平成20	平成21	平成22	平成23
大阪市東成区	国設大阪	0.040	0.036	0.030	0.035	0.034	0.030	0.030	0.029	0.029	0.031	0.025	0.022	0.021	0.021	0.021
大阪市北区	菅北小学校	0.033	0.031	0.025	0.029	0.026	0.026	0.034	0.034	0.034	0.033	0.031	0.029	0.026	0.023	0.021
大阪市此花区	此花区役所	0.040	0.041	0.035	0.040	0.038	0.036	0.032	0.029	0.030	0.031	0.027	0.025	0.024	0.023	0.021
大阪市大正区	平尾小学校	0.048	0.045	0.040	0.043	0.041	0.037	0.037	0.037	0.040	0.041	0.038	0.035	0.035	0.033	0.031
大阪市西淀川区	淀中学校	0.044	0.040	0.033	0.037	0.035	0.032	0.030	0.027	0.029	0.028	0.026	0.025	0.022	0.022	0.020
大阪市淀川区	旧淀川区役所	0.031	0.033	0.029	0.034	0.031	0.029	0.024	0.022	0.028	0.027	0.025	0.024	0.023	0.022	0.020
大阪市生野区	勝山中学校	0.045	0.043	0.038	0.042	0.039	0.036	0.034	0.033	0.034	0.035	0.031	0.028	0.025	0.023	0.024
大阪市旭区	大宮中学校	0.042	0.040	0.035	0.039	0.038	0.036	0.034	0.026	0.026	0.027	0.025	0.021	0.020	0.021	0.021
大阪市城東区	聖賢小学校	0.044	0.040	0.036	0.039	0.039	0.036	0.033	0.027	0.028	0.028	0.025	0.023	0.021	0.020	0.019
大阪市住之江区	清江小学校	0.043	0.042	0.039	0.039	0.037	0.036	0.033	0.034	0.035	0.034	0.031	0.028	0.026	0.022	0.021
大阪市平野区	摂陽中学校	0.046	0.036	0.029	0.036	0.031	0.029	0.026	0.026	0.026	0.028	0.025	0.024	* 0.021	0.021	0.020
大阪市西成区	今宮中学校	0.046	0.044	0.038	0.041	0.038	0.037	0.035	0.034	0.035	0.034	0.031	0.028	0.026	0.024	0.023
大阪市西区	九条南小学校	0.033	0.031	0.029	0.035	0.033	0.031	0.034	0.031	0.033	0.033	0.032	0.030	* 0.029	0.030	0.028
大阪市鶴見区	茨田北小学校	0.040	0.038	0.033	0.035	0.038	0.036	0.036	0.034	0.033	0.031	0.033	0.031	0.030	0.032	0.026
大阪市住之江区	南港中央公園	-	-	0.026	0.034	0.033	0.031	0.036	0.035	0.037	0.037	0.033	0.031	0.028	0.027	0.027
堺市堺区	少林寺	0.042	0.039	0.033	0.039	0.035	0.034	0.031	0.026	0.029	0.029	0.026	0.024	0.022	0.022	0.022
堺市	錦	0.044	0.040	0.036	-	-	-	-	-	-	-	-	-	-	-	-
堺市西区	浜寺	0.045	0.041	0.035	0.042	0.038	0.034	0.033	0.031	0.032	0.033	0.030	0.027	0.026	0.025	0.026
堺市西区	石津	0.043	0.041	0.036	0.041	0.038	0.031	0.030	0.029	0.031	0.033	0.029	0.026	0.024	0.024	0.022
堺市北区	金岡	0.042	0.042	0.035	0.042	0.036	0.032	0.030	0.027	0.029	0.031	0.029	0.027	0.023	0.022	0.022
堺市堺区	三宝	0.048	0.044	0.036	0.042	0.037	0.032	0.031	0.029	0.032	0.035	0.032	0.029	0.027	0.028	0.028
堺市南区	若松台	0.038	0.037	0.036	0.037	0.032	0.029	0.028	0.025	0.028	0.028	0.025	0.023	0.021	0.019	0.019
堺市東区	登美丘	0.041	0.041	0.037	0.041	0.034	0.031	0.030	0.028	0.030	0.030	0.027	0.026	0.024	0.021	0.020
堺市南区	桃山台	0.037	0.034	0.029	0.032	0.029	0.029	0.029	0.027	0.029	0.027	* 0.027	-	-	-	-
堺市中区	深井	0.044	0.040	0.033	0.038	0.035	0.033	0.033	0.029	0.030	0.032	0.029	0.027	0.025	0.024	0.025
堺市美原区	美原	-	-	-	-	-	-	-	-	-	-	-	0.026	0.024	0.023	0.020
岸和田市	岸和田中央公園	* 0.040	0.038	0.030	0.036	0.033	0.028	0.028	0.027	0.031	0.029	0.027	0.025	0.025	0.021	0.021
豊中市	野田	0.028	* 0.025	0.030	0.034	0.033	0.031	0.032	0.030	0.029	0.026	0.022	-	-	-	-
豊中市	千成	0.037	0.035	* 0.028	0.032	0.034	0.032	0.035	0.037	0.039	0.038	0.036	0.032	0.031	0.032	0.033
池田市	池田市立南畑会館	0.032	0.021	0.015	0.022	0.022	0.019	0.019	0.019	0.020	0.026	0.024	0.022	0.020	0.021	0.020
吹田市	吹田市垂水	0.038	0.030	0.027	0.030	0.026	0.025	0.025	0.023	0.025	0.023	0.019	0.019	0.018	0.018	0.016
吹田市	吹田市北消防署	0.028	0.026	0.021	0.025	0.026	0.023	0.023	0.020	0.022	0.022	0.019	0.018	0.018	0.017	0.017
吹田市	吹田市川園	0.032	0.027	0.024	0.030	0.027	0.023	0.024	0.022	0.025	0.026	0.021	0.019	0.016	0.017	0.015
泉大津市	泉大津府民健康プラザ	0.039	0.038	0.033	0.037	0.033	0.032	0.029	-	-	-	-	-	-	-	-
泉大津市	泉大津市役所	0.037	0.035	0.029	0.039	0.036	0.032	0.030	0.024	0.029	0.031	0.029	0.025	0.023	0.023	0.024
高槻市	高槻南	0.034	0.030	0.025	0.032	0.029	0.027	0.027	0.029	0.027	0.027	0.023	0.022	0.025	0.024	0.020

浮遊粒子状物質濃度の推移(年平均値)

(単位: mg/m³)

市(区)町村	測定局名	平成9	平成10	平成11	平成12	平成13	平成14	平成15	平成16	平成17	平成18	平成19	平成20	平成21	平成22	平成23
高槻市	高槻北	0.014	0.017	0.010	0.019	0.018	0.025	0.022	0.016	0.022	0.028	0.028	0.028	0.029	0.031	0.022
貝塚市	貝塚市消防署	0.037	0.036	0.033	0.038	0.032	0.028	0.027	0.025	0.029	0.029	0.029	0.025	0.022	0.023	0.020
守口市	守口保健所	0.033	0.041	0.023	0.030	0.027	0.024	0.027	0.027	0.026	0.025	0.023	0.019	0.016	0.021	0.019
守口市	第一測定局(金田)	0.039	0.035	0.025	0.028	0.033	0.032	0.029	0.031	0.032	0.029	0.025	0.024	0.024	0.023	0.020
守口市	第二測定局(大日)	0.033	0.028	0.026	0.031	0.031	0.027	0.025	0.025	0.026	0.025	0.023	0.023	0.022	0.021	0.017
守口市	第三測定局(錦)	0.043	0.035	0.027	0.028	0.033	0.035	0.034	0.030	0.029	0.029	0.026	0.024	0.023	0.022	0.022
枚方市	楠葉	0.040	0.035	0.029	0.034	0.031	0.027	0.025	0.024	0.027	0.027	0.024	0.023	0.021	0.021	0.020
枚方市	枚方市役所	0.038	0.037	0.032	0.036	0.033	0.029	0.025	0.024	0.027	0.026	0.024	0.022	0.021	0.018	0.018
枚方市	王仁公園	0.036	0.035	0.031	0.034	0.033	0.030	0.025	0.025	0.028	0.027	0.024	0.022	0.022	0.022	0.021
枚方市	香里	0.031	0.030	0.024	0.028	0.027	0.024	0.026	0.024	0.028	0.028	0.025	0.022	-	-	-
茨木市	茨木市役所	0.036	0.030	0.021	0.030	0.027	0.028	0.026	0.024	0.026	0.024	0.022	0.023	0.020	0.027	0.019
茨木市	耳原小学校	-	-	-	-	-	-	-	-	-	-	-	-	-	0.018	0.017
八尾市	八尾保健所	0.035	0.031	0.024	0.029	*0.033	0.030	0.028	0.027	0.029	0.030	0.027	0.025	0.025	0.023	0.021
八尾市	志紀公園	0.048	0.042	0.034	0.041	0.038	0.035	-	-	-	-	-	-	-	-	-
八尾市	水越	-	-	-	-	0.038	0.033	0.032	0.030	0.033	0.031	0.027	0.026	0.024	0.021	0.019
泉佐野市	北泉佐野	0.038	0.036	-	-	-	-	-	-	-	-	-	-	-	-	-
泉佐野市	佐野中学校	-	-	0.023	0.029	0.026	0.026	0.027	0.027	0.025	0.026	0.024	0.024	0.022	0.023	0.023
泉佐野市	泉佐野市役所	*0.026	0.022	0.015	0.016	0.016	0.017	-	-	-	-	-	-	-	-	-
富田林市	富田林市役所	0.038	0.035	0.031	0.036	0.031	0.027	0.027	0.027	0.030	0.028	0.026	0.026	0.024	0.021	0.019
寝屋川市	寝屋川市役所	0.039	0.034	0.028	0.036	0.036	0.032	0.031	0.027	0.028	0.029	0.026	0.026	0.023	0.020	0.023
寝屋川市	成田	0.039	0.036	0.033	0.037	0.034	0.032	0.030	0.026	*0.037	*0.039	0.025	0.025	0.022	0.022	0.021
河内長野市	三日市公民館	0.032	0.030	0.020	0.030	0.026	0.025	0.025	0.024	0.023	0.026	0.024	0.024	0.021	0.019	0.022
松原市	大堀給食センター	0.042	0.039	0.033	0.038	0.035	0.034	0.031	0.029	0.031	-	-	-	-	-	-
松原市	大塚高校	0.036	0.040	0.033	0.036	0.036	0.035	0.034	0.032	0.033	0.033	0.029	0.025	0.023	0.023	0.021
大東市	大東市役所	0.030	0.038	0.024	0.030	0.031	0.027	0.025	0.027	0.031	0.028	0.026	0.023	0.022	0.023	0.021
和泉市	緑ヶ丘小学校	0.036	0.033	0.020	0.029	0.027	0.023	0.026	0.024	0.026	0.027	0.025	0.023	0.024	0.022	0.021
柏原市	府立修徳学院	0.033	0.031	0.023	0.032	0.028	0.029	0.028	0.028	0.026	0.028	0.024	0.023	0.022	0.022	0.021
柏原市	柏原市役所	0.046	0.039	0.034	0.036	0.034	0.033	0.032	0.030	0.033	0.031	0.027	*0.022	0.022	0.021	0.022
門真市	門真市役所	0.037	0.035	0.031	0.033	0.031	0.029	0.027	0.027	0.029	0.023	0.031	0.023	0.021	0.020	0.020
門真市	門真市南	0.041	0.038	0.034	0.039	0.036	0.033	0.030	0.026	0.030	0.028	0.026	0.023	0.022	0.021	0.021
高石市	高石中学校	0.041	0.039	0.032	0.037	0.034	0.031	0.030	0.029	0.028	0.028	0.027	0.031	0.027	0.019	0.019
高石市	高石市公害監視センター	0.041	0.040	0.034	0.038	0.035	0.032	0.031	0.029	0.029	-	-	-	-	-	-
高石市	羽衣学園	0.041	0.040	0.035	0.039	0.035	-	-	-	-	-	-	-	-	-	-
高石市	高石消防署高師浜出張所	-	-	-	-	-	-	-	-	-	0.030	0.028	0.026	0.023	0.022	0.021
高石市	高陽小学校	0.039	0.040	0.032	0.037	0.033	0.030	0.029	-	-	-	-	-	-	-	-
高石市	取石小学校	0.042	0.041	0.035	0.039	0.035	0.031	0.030	0.026	-	-	-	-	-	-	-

浮遊粒子状物質濃度の推移(年平均値)

(単位:mg/m³)

市(区)町村	測定局名	平成9	平成10	平成11	平成12	平成13	平成14	平成15	平成16	平成17	平成18	平成19	平成20	平成21	平成22	平成23
藤井寺市	藤井寺市役所	0.042	0.039	0.028	0.033	0.031	0.027	0.027	0.026	0.026	0.027	0.026	0.025	0.022	0.021	0.020
東大阪市	東大阪市西保健センター	0.041	0.041	0.037	0.039	0.035	0.033	0.030	0.029	0.031	0.031	0.026	0.025	0.025	0.027	0.023
東大阪市	東大阪市旭町庁舎	0.040	0.037	0.033	0.037	0.035	0.032	0.030	0.029	0.029	0.028	0.025	0.024	0.022	0.022	0.022
泉南市	泉南市役所	0.037	0.026	0.019	0.026	0.025	0.024	0.027	0.024	0.024	0.024	0.023	0.024	0.019	0.023	0.020
交野市	交野市役所	0.035	0.033	0.029	0.029	0.029	0.027	0.025	0.024	0.026	0.027	0.023	0.022	0.021	0.021	0.018
阪南市	南海団地	0.030	0.026	0.023	0.028	0.027	0.025	0.023	0.023	0.026	0.026	0.024	0.022	0.022	0.022	0.021
島本町	島本町役場	0.033	0.030	0.025	0.028	0.031	0.029	0.024	0.022	0.024	0.025	0.023	0.022	0.021	0.021	0.020
豊能町	豊能町役場	-	-	-	-	-	-	-	-	-	-	-	-	0.016	0.017	0.018
熊取町	熊取町役場	0.035	0.039	0.033	0.038	0.034	0.031	0.028	0.025	0.027	0.025	0.022	0.021	-	-	-
岬町	岬町役場	0.026	0.028	0.023	0.029	0.025	0.021	0.022	0.020	0.022	0.029	0.027	*0.032	-	-	-
岬町	孝子	0.022	0.021	0.019	0.024	0.025	*0.030	-	-	-	-	-	-	-	-	-
岬町	淡輪	0.030	0.034	0.026	0.028	0.027	*0.031	-	-	-	-	-	-	-	-	-
岬町	深日	0.034	0.028	0.023	0.027	0.029	*0.038	-	-	-	-	-	-	-	-	-
岬町	多奈川	0.025	0.028	0.026	0.029	0.029	*0.030	-	-	-	-	-	-	-	-	-
岬町	小島	0.033	0.031	0.027	0.029	0.029	*0.037	-	-	-	-	-	-	-	-	-
岬町	東畑	0.023	0.025	0.024	0.023	0.023	*0.030	-	-	-	-	-	-	-	-	-
岬町	西畑	0.026	0.025	0.016	0.022	0.020	*0.025	-	-	-	-	-	-	-	-	-
大阪市中央区	淀屋橋	0.038	0.045	0.039	0.049	-	-	-	-	-	-	-	-	-	-	-
大阪市北区	梅田新道	0.054	0.049	0.043	0.044	0.043	0.040	0.041	0.037	0.035	0.034	0.036	0.037	0.038	0.038	0.026
大阪市西淀川区	出来島小学校	0.054	0.052	0.045	0.050	0.046	0.042	0.039	0.030	0.032	0.031	0.028	0.026	0.022	0.022	0.021
大阪市住之江区	北粉浜小学校	0.055	0.050	0.046	0.050	0.047	0.040	0.038	0.036	0.037	0.037	0.032	0.030	0.028	0.027	0.024
大阪市東住吉区	杭全町交差点	0.058	0.056	0.042	0.047	0.041	0.038	0.033	0.032	0.031	0.030	0.027	0.025	0.022	0.021	0.019
大阪市旭区	新森小路小学校	0.060	0.059	0.053	0.056	0.051	0.047	0.045	0.042	0.040	0.040	0.034	0.027	0.026	0.026	0.025
大阪市福島区	海老江西小学校	0.051	0.054	0.049	0.048	0.037	0.032	0.028	0.028	0.029	0.028	0.026	0.023	0.020	0.020	0.021
大阪市東成区	今里交差点	0.048	0.049	0.043	0.045	0.042	0.047	0.045	0.043	0.042	0.042	0.036	0.034	0.032	0.032	0.035
大阪市鶴見区	茨田中学校	-	-	-	-	-	-	0.037	0.035	0.034	0.035	0.031	0.028	0.024	0.023	0.020
大阪市住吉区	我孫子中学校	-	-	-	-	-	-	-	0.036	0.038	0.038	0.035	0.032	*0.032	0.029	0.027
堺市堺区	堺市役所	0.046	0.042	0.036	0.044	0.041	0.039	0.036	0.034	0.031	0.035	0.030	0.030	0.028	0.027	0.028
堺市堺区	第二阪和	-	-	-	-	-	0.041	0.036	0.034	0.036	0.035	*0.034	-	-	-	-
堺市	中環	-	-	-	0.054	0.045	0.044	0.042	0.041	0.036	0.033	0.030	0.026	0.025	0.025	0.023
堺市西区	湾岸	0.049	0.044	0.042	0.045	0.039	0.037	0.039	0.040	0.037	0.034	0.035	0.031	0.028	0.026	0.024
堺市北区	常盤浜寺	-	-	-	-	-	0.040	0.037	0.038	0.042	0.039	0.033	0.032	0.031	0.030	0.023
堺市中区	阪和深井畑山	0.051	0.048	0.041	0.047	0.041	0.036	0.033	0.032	0.034	0.033	0.028	0.025	0.024	0.023	0.024
堺市南区	阪和泉北	0.048	0.044	0.039	0.044	0.039	0.034	0.033	0.030	0.033	0.033	*0.031	-	-	-	-
堺市美原区	美原丹上	-	-	-	-	-	-	-	0.032	0.035	0.037	0.034	0.030	0.028	0.026	0.026
岸和田市	泉南府民センター	0.044	-	-	-	-	-	-	-	-	-	-	-	-	-	-

浮遊粒子状物質濃度の推移(日平均値の2%除外値)

(単位:mg/m³)

市(区)町村	測定局名	平成 9	平成10	平成11	平成12	平成13	平成14	平成15	平成16	平成17	平成18	平成19	平成20	平成21	平成22	平成23
大阪市東成区	国設大阪	0.094	0.092	0.074	0.082	0.079	0.083	0.068	0.057	0.061	0.072	0.064	0.047	0.047	0.054	0.045
大阪市北区	菅北小学校	0.084	0.086	0.067	0.069	0.068	0.075	0.072	0.069	0.074	0.069	0.076	0.059	0.058	0.064	0.050
大阪市此花区	此花区役所	0.096	0.098	0.074	0.084	0.085	0.098	0.069	0.059	0.063	0.066	0.066	0.054	0.053	0.059	0.053
大阪市大正区	平尾小学校	0.117	0.106	0.090	0.096	0.085	0.094	0.076	0.073	0.093	0.085	0.096	0.072	0.071	0.079	0.072
大阪市西淀川区	淀中学校	0.107	0.106	0.074	0.076	0.076	0.093	0.065	0.058	0.067	0.062	0.065	0.054	0.048	0.061	0.047
大阪市淀川区	旧淀川区役所	0.079	0.093	0.069	0.070	0.071	0.083	0.056	0.052	0.063	0.060	0.066	0.048	0.048	0.061	0.048
大阪市生野区	勝山中学校	0.109	0.104	0.087	0.095	0.084	0.097	0.077	0.070	0.077	0.074	0.087	0.067	0.064	0.066	0.058
大阪市旭区	大宮中学校	0.101	0.098	0.081	0.082	0.083	0.100	0.074	0.053	0.056	0.060	0.066	0.048	0.045	0.056	0.052
大阪市城東区	聖賢小学校	0.109	0.105	0.084	0.084	0.087	0.105	0.075	0.057	0.068	0.059	0.067	0.054	0.053	0.054	0.049
大阪市住之江区	清江小学校	0.109	0.094	0.081	0.085	0.081	0.090	0.072	0.071	0.079	0.070	0.081	0.063	0.057	0.061	0.051
大阪市平野区	摂陽中学校	0.121	0.103	0.073	0.083	0.068	0.086	0.060	0.056	0.061	0.063	0.069	0.056	* 0.047	0.066	0.058
大阪市西成区	今宮中学校	0.116	0.102	0.087	0.092	0.081	0.098	0.075	0.069	0.083	0.071	0.078	0.062	0.059	0.068	0.055
大阪市西区	九条南小学校	0.081	0.083	0.071	0.078	0.073	0.089	0.068	0.061	0.072	0.064	0.076	0.059	* 0.058	0.071	0.062
大阪市鶴見区	茨田北小学校	0.095	0.092	0.075	0.079	0.085	0.090	0.076	0.068	0.070	0.067	0.077	0.059	0.056	0.075	0.058
大阪市住之江区	南港中央公園	-	-	0.065	0.078	0.076	0.082	0.073	0.071	0.076	0.072	0.078	0.061	0.056	0.067	0.055
堺市堺区	少林寺	0.106	0.092	0.074	0.088	0.076	0.086	0.065	0.054	0.070	0.062	0.071	0.052	0.050	0.061	0.055
堺市	錦	0.109	0.096	0.078	-	-	-	-	-	-	-	-	-	-	-	-
堺市西区	浜寺	0.113	0.102	0.078	0.093	0.082	0.088	0.071	0.065	0.074	0.074	0.076	0.055	0.052	0.062	0.064
堺市西区	石津	0.104	0.100	0.075	0.090	0.091	0.082	0.065	0.063	0.079	0.072	0.072	0.056	0.052	0.066	0.053
堺市北区	金岡	0.104	0.105	0.077	0.092	0.080	0.086	0.063	0.060	0.071	0.067	0.073	0.060	0.049	0.060	0.053
堺市堺区	三宝	0.111	0.096	0.076	0.094	0.085	0.086	0.068	0.060	0.074	0.077	0.071	0.059	0.053	0.069	0.055
堺市南区	若松台	0.096	0.086	0.070	0.083	0.067	0.069	0.059	0.053	0.069	0.063	0.069	0.048	0.047	0.055	0.045
堺市東区	登美丘	0.093	0.091	0.077	0.091	0.070	0.074	0.063	0.060	0.070	0.066	0.074	0.060	0.056	0.061	0.054
堺市南区	桃山台	0.086	0.091	0.060	0.072	0.071	0.072	0.061	0.058	0.069	0.059	* 0.077	-	-	-	-
堺市中区	深井	0.111	0.099	0.072	0.083	0.072	0.091	0.066	0.061	0.067	0.065	0.069	0.055	0.055	0.065	0.048
堺市美原区	美原	-	-	-	-	-	-	-	-	-	-	-	0.055	0.053	0.066	0.052
岸和田市	岸和田中央公園	* 0.084	0.090	0.070	0.084	0.067	0.071	0.057	0.057	0.067	0.062	0.068	0.049	0.056	0.058	0.043
豊中市	野田	0.072	* 0.055	0.068	0.073	0.076	0.087	0.069	0.063	0.065	0.063	0.062	-	-	-	-
豊中市	千成	0.092	0.087	* 0.062	0.068	0.072	0.077	0.071	0.065	0.082	0.079	0.088	0.059	0.063	0.065	0.065
池田市	池田市立南畑会館	0.083	0.057	0.044	0.055	0.058	0.061	0.048	0.043	0.052	0.064	0.066	0.054	0.049	0.062	0.048
吹田市	吹田市垂水	0.086	0.077	0.060	0.068	0.060	0.069	0.056	0.051	0.060	0.058	0.055	0.044	0.042	0.052	0.041
吹田市	吹田市北消防署	0.075	0.070	0.050	0.056	0.061	0.065	0.054	0.045	0.061	0.058	0.062	0.047	0.040	0.059	0.043
吹田市	吹田市川園	0.088	0.076	0.060	0.072	0.065	0.071	0.056	0.050	0.061	0.062	0.068	0.047	0.043	0.054	0.038
泉大津市	泉大津府民健康プラザ	0.101	0.090	0.075	0.081	0.070	0.081	0.063	-	-	-	-	-	-	-	-
泉大津市	泉大津市役所	0.097	0.089	0.069	0.093	0.088	0.084	0.060	0.058	0.069	0.068	0.076	0.051	0.054	0.067	0.053
高槻市	高槻南	0.086	0.077	0.059	0.067	0.068	0.076	0.056	0.060	0.060	0.063	0.058	0.049	0.049	0.060	0.043

浮遊粒子状物質濃度の推移(日平均値の2%除外値)

(単位: mg/m³)

市(区)町村	測定局名	平成9	平成10	平成11	平成12	平成13	平成14	平成15	平成16	平成17	平成18	平成19	平成20	平成21	平成22	平成23
高槻市	高槻北	0.051	0.056	0.035	0.052	0.048	0.054	0.044	0.036	0.042	0.060	0.062	0.051	0.048	0.065	0.047
貝塚市	貝塚市消防署	0.094	0.096	0.074	0.086	0.066	0.075	0.058	0.056	0.063	0.066	0.072	0.051	0.050	0.062	0.045
守口市	守口保健所	0.088	0.094	0.067	0.071	0.067	0.078	0.065	0.053	0.059	0.059	0.066	0.047	0.045	0.057	0.045
守口市	第一測定局(金田)	0.101	0.086	0.063	0.066	0.071	0.082	0.059	0.060	0.066	0.062	0.064	0.052	0.050	0.059	0.045
守口市	第二測定局(大日)	0.091	0.079	0.071	0.069	0.072	0.074	0.057	0.051	0.061	0.055	0.061	0.053	0.054	0.064	0.044
守口市	第三測定局(錦)	0.103	0.089	0.064	0.065	0.071	0.080	0.064	0.057	0.060	0.061	0.067	0.048	0.048	0.057	0.046
枚方市	楠葉	0.098	0.081	0.071	0.078	0.069	0.072	0.055	0.052	0.055	0.059	0.061	0.050	0.046	0.053	0.048
枚方市	枚方市役所	0.090	0.084	0.070	0.074	0.077	0.072	0.054	0.050	0.053	0.060	0.060	0.047	0.045	0.045	0.044
枚方市	王仁公園	0.091	0.080	0.068	0.073	0.075	0.077	0.060	0.052	0.057	0.062	0.063	0.050	0.047	0.059	0.049
枚方市	香里	0.081	0.073	0.060	0.063	0.071	0.070	0.057	0.052	0.057	0.062	0.066	0.049	-	-	-
茨木市	茨木市役所	0.094	0.072	0.052	0.065	0.062	0.075	0.056	0.051	0.058	0.056	0.059	0.047	0.048	0.057	0.042
茨木市	耳原小学校	-	-	-	-	-	-	-	-	-	-	-	-	-	0.051	0.041
八尾市	八尾保健所	0.099	0.086	0.061	0.073	*0.062	0.088	0.064	0.065	0.065	0.067	0.073	0.058	0.065	0.061	0.056
八尾市	志紀公園	0.115	0.104	0.081	0.086	0.077	0.095	-	-	-	-	-	-	-	-	-
八尾市	水越	-	-	-	-	0.080	0.087	0.069	0.066	0.073	0.070	0.069	0.057	0.054	0.058	0.049
泉佐野市	北泉佐野	0.087	0.085	-	-	-	-	-	-	-	-	-	-	-	-	-
泉佐野市	佐野中学校	-	-	0.063	0.081	0.064	0.069	0.054	0.061	0.058	0.059	0.071	0.051	0.049	0.070	0.050
泉佐野市	泉佐野市役所	*0.059	0.065	0.043	0.045	0.046	0.043	-	-	-	-	-	-	-	-	-
富田林市	富田林市役所	0.091	0.090	0.067	0.080	0.069	0.070	0.062	0.056	0.070	0.065	0.069	0.054	0.051	0.057	0.051
寝屋川市	寝屋川市役所	0.088	0.079	0.065	0.076	0.081	0.092	0.070	0.055	0.058	0.062	0.067	0.055	0.052	0.059	0.050
寝屋川市	成田	0.092	0.085	0.073	0.085	0.078	0.086	0.069	0.052	*0.072	*0.083	0.064	0.054	0.051	0.055	0.042
河内長野市	三日市公民館	0.078	0.075	0.053	0.072	0.059	0.064	0.054	0.053	0.062	0.067	0.065	0.051	0.047	0.057	0.050
松原市	大堀給食センター	0.106	0.097	0.071	0.079	0.075	0.086	0.065	0.065	0.068	-	-	-	-	-	-
松原市	大塚高校	0.084	0.088	0.070	0.074	0.073	0.088	0.070	0.067	0.073	0.072	0.078	0.053	0.048	0.058	0.051
大東市	大東市役所	0.095	0.097	0.065	0.076	0.071	0.079	0.063	0.061	0.066	0.064	0.070	0.053	0.050	0.061	0.046
和泉市	緑ヶ丘小学校	0.079	0.074	0.053	0.070	0.064	0.061	0.058	0.055	0.062	0.059	0.069	0.049	0.053	0.063	0.045
柏原市	府立修徳学院	0.080	0.074	0.055	0.076	0.065	0.074	0.058	0.055	0.066	0.067	0.069	0.052	0.048	0.057	0.053
柏原市	柏原市役所	0.110	0.089	0.074	0.076	0.068	0.087	0.068	0.063	0.079	0.069	0.072	*0.047	0.045	0.053	0.049
門真市	門真市役所	0.093	0.077	0.068	0.073	0.076	0.075	0.061	0.057	0.067	0.059	0.082	0.056	0.046	0.056	0.043
門真市	門真市南	0.098	0.090	0.077	0.086	0.083	0.093	0.064	0.055	0.064	0.063	0.073	0.049	0.049	0.056	0.048
高石市	高石中学校	0.106	0.096	0.072	0.084	0.069	0.077	0.063	0.062	0.063	0.064	0.071	0.067	0.059	0.057	0.051
高石市	高石市公害監視センター	0.109	0.094	0.076	0.086	0.075	0.078	0.065	0.059	0.063	-	-	-	-	-	-
高石市	羽衣学園	0.106	0.095	0.076	0.089	0.072	-	-	-	-	-	-	-	-	-	-
高石市	高石消防署高師浜出張所	-	-	-	-	-	-	-	-	-	0.062	0.071	0.054	0.052	0.067	0.048
高石市	高陽小学校	0.097	0.113	0.067	0.077	0.065	0.074	0.060	-	-	-	-	-	-	-	-
高石市	取石小学校	0.105	0.104	0.076	0.085	0.073	0.076	0.066	0.058	-	-	-	-	-	-	-

浮遊粒子状物質濃度の推移(日平均値の2%除外値)

(単位:mg/m³)

市(区)町村	測定局名	平成 9	平成10	平成11	平成12	平成13	平成14	平成15	平成16	平成17	平成18	平成19	平成20	平成21	平成22	平成23
藤井寺市	藤井寺市役所	0.095	0.088	0.065	0.075	0.067	0.076	0.059	0.057	0.063	0.061	0.072	0.056	0.049	0.056	0.045
東大阪市	東大阪市西保健センター	0.100	0.100	0.078	0.084	0.080	0.089	0.062	0.062	0.066	0.065	0.065	0.060	0.052	0.068	0.050
東大阪市	東大阪市旭町庁舎	0.106	0.104	0.076	0.085	0.075	0.086	0.066	0.068	0.063	0.062	0.067	0.056	0.049	0.060	0.051
泉南市	泉南市役所	0.097	0.070	0.050	0.064	0.056	0.060	0.051	0.051	0.053	0.057	0.074	0.054	0.047	0.067	0.048
交野市	交野市役所	0.091	0.075	0.063	0.064	0.066	0.074	0.059	0.051	0.057	0.062	0.067	0.047	0.044	0.053	0.042
阪南市	南海団地	0.079	0.067	0.055	0.070	0.061	0.063	0.048	0.051	0.056	0.061	0.062	0.047	0.048	0.061	0.043
島本町	島本町役場	0.079	0.073	0.061	0.063	0.069	0.075	0.052	0.049	0.052	0.057	0.059	0.046	0.047	0.052	0.040
豊能町	豊能町役場	-	-	-	-	-	-	-	-	-	-	-	-	0.033	0.046	0.038
熊取町	熊取町役場	0.087	0.091	0.073	0.097	0.069	0.078	0.060	0.057	0.064	0.056	0.062	0.047	-	-	-
岬町	岬町役場	0.071	0.071	0.053	0.067	0.065	0.054	0.052	0.048	0.054	0.061	0.077	* 0.056	-	-	-
岬町	孝子	0.051	0.049	0.046	0.054	0.061	* 0.072	-	-	-	-	-	-	-	-	-
岬町	淡輪	0.077	0.087	0.061	0.069	0.063	* 0.079	-	-	-	-	-	-	-	-	-
岬町	深日	0.081	0.076	0.055	0.065	0.083	* 0.085	-	-	-	-	-	-	-	-	-
岬町	多奈川	0.061	0.065	0.058	0.065	0.080	* 0.078	-	-	-	-	-	-	-	-	-
岬町	小島	0.078	0.070	0.063	0.065	0.069	* 0.081	-	-	-	-	-	-	-	-	-
岬町	東畑	0.056	0.052	0.053	0.059	0.062	* 0.075	-	-	-	-	-	-	-	-	-
岬町	西畑	0.062	0.062	0.044	0.058	0.055	* 0.067	-	-	-	-	-	-	-	-	-
大阪市中央区	淀屋橋	0.097	0.097	0.083	0.093	-	-	-	-	-	-	-	-	-	-	-
大阪市北区	梅田新道	0.117	0.106	0.090	0.088	0.083	0.093	0.080	0.071	0.073	0.072	0.083	0.066	0.065	0.076	0.059
大阪市西淀川区	出来島小学校	0.128	0.116	0.092	0.100	0.090	0.100	0.076	0.063	0.074	0.066	0.078	0.055	0.046	0.059	0.052
大阪市住之江区	北粉浜小学校	0.125	0.103	0.091	0.103	0.094	0.101	0.077	0.072	0.081	0.076	0.084	0.066	0.062	0.074	0.064
大阪市東住吉区	杭全町交差点	0.135	0.118	0.089	0.097	0.083	0.093	0.073	0.070	0.079	0.064	0.068	0.058	0.049	0.056	0.055
大阪市旭区	新森小路小学校	0.132	0.119	0.103	0.115	0.101	0.101	0.088	0.085	0.086	0.095	0.085	0.056	0.051	0.063	0.045
大阪市福島区	海老江西小学校	0.118	0.132	0.108	0.098	0.080	0.086	0.061	0.058	0.064	0.062	0.070	0.049	0.048	0.059	0.046
大阪市東成区	今里交差点	0.115	0.113	0.091	0.095	0.085	0.107	0.087	0.080	0.077	0.079	0.081	0.067	0.064	0.075	0.070
大阪市鶴見区	茨田中学校	-	-	-	-	-	-	0.079	0.076	0.075	0.077	0.078	0.060	0.054	0.061	0.048
大阪市住吉区	我孫子中学校	-	-	-	-	-	-	-	0.070	0.075	0.071	0.077	0.064	* 0.057	0.065	0.063
堺市堺区	堺市役所	0.109	0.091	0.069	0.107	0.094	0.090	0.071	0.069	0.066	0.071	0.075	0.059	0.057	0.065	0.058
堺市堺区	第二阪和	-	-	-	-	-	0.090	0.065	0.067	0.086	0.076	* 0.081	-	-	-	-
堺市	中環	-	-	-	0.109	0.094	0.096	0.079	0.081	0.079	0.068	0.077	0.060	0.055	0.071	0.055
堺市西区	湾岸	0.113	0.091	0.080	0.095	0.075	0.080	0.072	0.077	0.084	0.077	0.085	0.064	0.064	0.078	0.058
堺市北区	常磐浜寺	-	-	-	-	-	0.084	0.069	0.068	0.079	0.079	0.079	0.064	0.060	0.069	0.055
堺市中区	阪和深井畑山	0.124	0.115	0.086	0.111	0.082	0.090	0.068	0.068	0.076	0.068	0.071	0.052	0.050	0.057	0.047
堺市南区	阪和泉北	0.108	0.108	0.086	0.096	0.087	0.083	0.064	0.061	0.080	0.074	* 0.081	-	-	-	-
堺市美原区	美原丹上	-	-	-	-	-	-	-	0.067	0.071	0.073	0.078	0.062	0.057	0.067	0.052
岸和田市	泉南府民センター	0.103	-	-	-	-	-	-	-	-	-	-	-	-	-	-

微小粒子状物質濃度の推移(年平均値)

(単位: $\mu\text{g}/\text{m}^3$)

市(区)町村	測定局名	平成9	平成10	平成11	平成12	平成13	平成14	平成15	平成16	平成17	平成18	平成19	平成20	平成21	平成22	平成23
大阪市東成区	国設大阪	-	-	-	-	※22.9	※22.1	※21.5	※19.5	※20.5	※19.9	※18.1	※21.1	※17.4	※19.2	※18.3
大阪市城東区	聖賢小学校	-	-	-	-	-	-	-	-	-	-	-	-	-	-	17.0
堺市西区	浜寺	-	-	-	-	-	-	-	-	-	-	-	-	-	-	15.1
堺市堺区	三宝	-	-	-	-	-	-	-	-	-	-	-	-	-	-	18.7
堺市南区	若松台	-	-	-	-	-	-	-	-	-	-	-	-	-	-	* 12.8
堺市中区	深井	-	-	-	-	-	-	-	-	-	-	-	-	-	-	* 15.3
泉大津市	泉大津市役所	-	-	-	-	-	-	-	-	-	-	-	-	-	-	* 16.0
貝塚市	貝塚市消防署	-	-	-	-	-	-	-	-	-	-	-	-	-	-	* 14.7
富田林市	富田林市役所	-	-	-	-	-	-	-	-	-	-	-	-	-	-	* 13.5
寝屋川市	寝屋川市役所	-	-	-	-	-	-	-	-	-	-	-	-	-	-	* 15.2
河内長野市	三日月公民館	-	-	-	-	-	-	-	-	-	-	-	-	-	-	* 13.3
大東市	大東市役所	-	-	-	-	-	-	-	-	-	-	-	-	-	-	* 15.4
和泉市	緑ヶ丘小学校	-	-	-	-	-	-	-	-	-	-	-	-	-	-	* 15.7
柏原市	府立修徳学院	-	-	-	-	-	-	-	-	-	-	-	-	-	-	* 15.6
泉南市	泉南市役所	-	-	-	-	-	-	-	-	-	-	-	-	-	-	* 14.9
島本町	島本町役場	-	-	-	-	-	-	-	-	-	-	-	-	-	-	* 12.5
大阪市西淀川区	出来島小学校	-	-	-	-	-	-	-	-	-	-	-	-	-	-	18.4
大阪市旭区	新森小路小学校	-	-	-	-	-	-	-	-	-	-	-	-	-	-	19.1
堺市美原区	美原丹上	-	-	-	-	-	-	-	-	-	-	-	-	-	-	18.1
吹田市	吹田簡易裁判所	-	-	-	-	-	-	-	-	-	-	-	-	-	-	14.9
守口市	淀川工科高校	-	-	-	-	-	-	-	-	-	-	-	-	-	-	* 17.0
泉佐野市	末広公園	-	-	-	-	-	-	-	-	※26.4	※26.5	※23.8	※22	※20.3	※16.4	※18.5
河内長野市	外環河内長野	-	-	-	-	-	-	-	-	-	-	-	-	-	-	* 13.9
松原市	松原北小学校	-	-	-	-	-	-	-	-	-	-	-	-	-	-	* 15.6
高石市	カモードールMBS	-	-	-	-	-	-	-	-	-	-	-	-	-	-	* 15.9
東大阪市	東大阪市環境衛生検査センター	-	-	-	-	-	-	-	-	-	-	-	-	-	-	* 15.9
四條畷市	国設四條畷	-	-	※25.6	※27.4	※28.8	※23.5	※24.3	※25.2	※23.4	※22.6	※20	※19.1	※17.6	※14.2	※14.7

注 1) ※は測定方法が環境省の認定基準を満たさず参考値として掲載する。

微小粒子状物質濃度の推移(日平均値の98%値)

(単位: $\mu\text{g}/\text{m}^3$)

市(区)町村	測定局名	平成9	平成10	平成11	平成12	平成13	平成14	平成15	平成16	平成17	平成18	平成19	平成20	平成21	平成22	平成23
大阪市東成区	国設大阪	-	-	-	-	※49.7	※48.6	※45.5	※39.5	※43.7	※45.3	※49.0	※51.8	※39.3	※48.3	※40.3
大阪市城東区	聖賢小学校	-	-	-	-	-	-	-	-	-	-	-	-	-	-	38.9
堺市西区	浜寺	-	-	-	-	-	-	-	-	-	-	-	-	-	-	39.3
堺市堺区	三宝	-	-	-	-	-	-	-	-	-	-	-	-	-	-	42.7
堺市南区	若松台	-	-	-	-	-	-	-	-	-	-	-	-	-	-	*28.5
堺市中区	深井	-	-	-	-	-	-	-	-	-	-	-	-	-	-	*31.8
泉大津市	泉大津市役所	-	-	-	-	-	-	-	-	-	-	-	-	-	-	*24.9
貝塚市	貝塚市消防署	-	-	-	-	-	-	-	-	-	-	-	-	-	-	*23.7
富田林市	富田林市役所	-	-	-	-	-	-	-	-	-	-	-	-	-	-	*22.8
寝屋川市	寝屋川市役所	-	-	-	-	-	-	-	-	-	-	-	-	-	-	*28.5
河内長野市	三日月公民館	-	-	-	-	-	-	-	-	-	-	-	-	-	-	*23.0
大東市	大東市役所	-	-	-	-	-	-	-	-	-	-	-	-	-	-	*27.0
和泉市	緑ヶ丘小学校	-	-	-	-	-	-	-	-	-	-	-	-	-	-	*25.3
柏原市	府立修徳学院	-	-	-	-	-	-	-	-	-	-	-	-	-	-	*29.1
泉南市	泉南市役所	-	-	-	-	-	-	-	-	-	-	-	-	-	-	*23.0
島本町	島本町役場	-	-	-	-	-	-	-	-	-	-	-	-	-	-	*23.7
大阪市西淀川区	出来島小学校	-	-	-	-	-	-	-	-	-	-	-	-	-	-	41.3
大阪市旭区	新森小路小学校	-	-	-	-	-	-	-	-	-	-	-	-	-	-	42.3
堺市美原区	美原丹上	-	-	-	-	-	-	-	-	-	-	-	-	-	-	42.7
吹田市	吹田簡易裁判所	-	-	-	-	-	-	-	-	-	-	-	-	-	-	34.0
守口市	淀川工科高校	-	-	-	-	-	-	-	-	-	-	-	-	-	-	*29.2
泉佐野市	末広公園	-	-	-	-	-	-	-	-	※48.7	※57.0	※59.8	※45.2	※45.0	※41.8	※41.1
河内長野市	外環河内長野	-	-	-	-	-	-	-	-	-	-	-	-	-	-	*23.9
松原市	松原北小学校	-	-	-	-	-	-	-	-	-	-	-	-	-	-	*25.6
高石市	カモードールMBS	-	-	-	-	-	-	-	-	-	-	-	-	-	-	*31.1
東大阪市	東大阪市環境衛生検査センター	-	-	-	-	-	-	-	-	-	-	-	-	-	-	*27.8
四條畷市	国設四條畷	-	-	※52.9	※53.3	※57.9	※49.3	※47.5	※50.4	※48.7	※48.7	※48.5	※42.3	※42.3	※45.3	※32.6

注 1)※は測定方法が環境省の認定基準を満たさず参考値として掲載する。

二酸化硫黄濃度の推移(年平均値)

(単位:ppm)

市(区)町村	測定局名	平成 9	平成10	平成11	平成12	平成13	平成14	平成15	平成16	平成17	平成18	平成19	平成20	平成21	平成22	平成23
大阪市東成区	国設大阪	0.006	0.005	0.005	0.006	0.006	0.005	0.005	0.005	0.005	0.005	0.005	0.005	0.005	0.005	0.002
大阪市北区	菅北小学校	0.006	0.005	0.004	0.005	0.006	0.005	0.005	0.004	0.005	0.004	0.004	0.004	0.004	0.005	0.005
大阪市此花区	此花区役所	0.006	0.005	0.005	0.007	0.007	0.005	0.005	0.005	0.006	0.005	0.005	0.005	0.004	0.005	0.005
大阪市大正区	平尾小学校	0.007	0.006	0.006	0.008	0.008	0.006	0.006	0.006	0.006	0.006	0.005	0.005	0.005	0.005	0.006
大阪市西淀川区	淀中学校	0.006	0.005	0.005	0.006	0.006	0.006	0.005	0.005	0.006	0.006	0.005	0.005	0.004	0.004	0.005
大阪市淀川区	旧淀川区役所	0.005	0.004	0.004	0.005	0.006	0.004	0.004	0.004	0.004	0.005	0.004	0.005	0.005	0.003	0.003
大阪市生野区	勝山中学校	0.006	0.005	0.005	0.006	0.006	0.005	0.005	0.005	0.005	0.006	0.005	0.005	0.005	0.005	0.006
大阪市旭区	大宮中学校	0.005	0.005	0.004	0.005	0.005	0.004	0.004	0.005	0.005	0.006	0.004	0.004	0.004	0.005	0.006
大阪市城東区	聖賢小学校	0.005	0.005	0.004	0.006	0.006	0.004	0.004	0.005	0.005	0.006	0.004	0.005	0.005	0.005	0.006
大阪市住之江区	清江小学校	0.006	0.006	0.005	0.008	0.008	0.006	0.005	0.005	0.005	0.005	0.005	0.006	0.005	0.006	0.007
大阪市平野区	摂陽中学校	0.005	0.005	0.005	0.005	0.006	0.005	0.005	0.005	0.005	0.005	0.004	0.004	0.005	0.005	0.006
大阪市西成区	今宮中学校	0.006	0.006	0.006	0.006	0.006	0.005	0.006	0.005	0.006	0.006	0.005	0.006	0.004	0.006	0.005
大阪市西区	九条南小学校	0.005	0.005	0.004	0.005	0.006	0.004	0.005	0.004	0.005	0.005	0.004	0.004	0.005	0.006	0.004
大阪市鶴見区	茨田北小学校	0.005	0.005	0.004	0.005	0.006	0.004	0.005	0.004	0.004	0.005	0.004	0.005	0.005	0.005	0.006
大阪市住之江区	南港中央公園	-	-	0.007	0.008	0.009	0.008	0.006	0.006	0.007	0.008	0.006	0.006	0.006	0.005	0.005
堺市堺区	少林寺	0.007	0.007	0.007	0.008	0.008	0.007	0.007	*0.008	0.009	0.007	0.007	0.007	0.007	0.008	0.007
堺市	錦	0.008	0.007	0.007	-	-	-	-	-	-	-	-	-	-	-	-
堺市西区	浜寺	0.006	0.006	0.006	0.008	0.008	0.006	0.007	0.007	0.007	0.007	0.006	0.006	0.006	0.006	0.006
堺市西区	石津	0.009	0.009	0.008	0.010	0.010	0.008	0.008	0.008	0.009	0.008	0.008	0.008	0.007	0.008	0.007
堺市北区	金岡	0.006	0.005	0.005	0.007	0.007	0.006	0.006	0.006	0.006	0.006	0.006	0.006	0.006	0.006	0.006
堺市堺区	三宝	-	-	-	0.009	0.009	0.008	0.007	0.008	0.008	0.008	0.007	0.007	0.007	0.007	0.007
堺市南区	若松台	0.005	0.004	0.004	0.005	0.005	0.005	0.005	0.005	0.005	0.005	0.005	0.005	0.004	0.004	0.004
岸和田市	岸和田中央公園	*0.004	0.003	0.002	0.003	0.003	0.002	0.002	0.002	0.002	0.002	0.002	0.001	0.001	0.001	0.001
豊中市	野田	0.005	0.005	0.004	0.006	0.006	0.005	0.006	0.006	0.005	0.006	-	-	-	-	-
豊中市	千成	0.005	0.005	0.005	0.006	0.006	0.005	0.005	0.005	0.005	0.005	0.005	0.004	0.004	0.005	0.005
池田市	池田市立南畑会館	0.004	0.003	0.003	0.004	0.005	0.004	0.004	0.004	0.004	0.004	0.003	*0.004	-	-	-
吹田市	吹田市垂水	0.006	0.005	0.006	0.006	0.006	0.005	0.005	0.005	0.005	0.006	0.005	0.005	0.005	0.005	0.004
吹田市	吹田市北消防署	0.005	0.004	0.004	0.005	0.005	0.004	0.004	0.004	0.004	0.005	0.004	0.004	0.004	0.005	0.004
吹田市	吹田市川園	0.007	0.006	0.006	0.006	0.007	0.006	0.006	0.006	0.006	0.005	0.005	0.005	0.005	0.005	0.005
泉大津市	泉大津府民健康プラザ	0.006	-	-	-	-	-	-	-	-	-	-	-	-	-	-
泉大津市	泉大津市役所	0.007	0.006	0.007	0.007	0.007	0.006	0.005	-	-	-	-	-	-	-	-
高槻市	高槻南	0.005	0.005	0.006	0.006	0.004	0.004	0.002	0.002	0.002	0.003	0.001	0.001	0.001	0.002	0.002
高槻市	高槻北	0.004	0.003	0.003	0.003	0.004	0.001	0.001	0.002	0.003	0.002	0.001	0.001	0.001	0.001	0.002
貝塚市	貝塚市消防署	0.004	0.004	0.004	0.005	0.005	0.004	0.004	0.004	0.005	0.005	0.004	*0.005	-	-	-
守口市	守口保健所	0.005	-	-	-	-	-	-	-	-	-	-	-	-	-	-
守口市	第一測定局(金田)	0.004	0.003	0.004	0.005	0.006	0.005	0.005	0.005	0.005	0.005	0.005	0.005	0.005	0.004	0.005

二酸化硫黄濃度の推移(年平均値)

(単位:ppm)

市(区)町村	測定局名	平成9	平成10	平成11	平成12	平成13	平成14	平成15	平成16	平成17	平成18	平成19	平成20	平成21	平成22	平成23
守口市	第二測定局(大日)	0.004	0.003	0.003	0.004	0.004	0.003	0.003	0.004	0.004	0.004	0.004	0.003	0.004	0.004	0.004
守口市	第三測定局(錦)	0.006	0.004	0.004	0.005	0.005	0.004	0.004	0.004	0.004	0.005	0.005	0.004	0.004	0.005	0.004
枚方市	楠葉	0.004	0.005	0.004	0.004	0.005	0.004	0.005	0.005	0.004	0.005	0.005	-	-	-	-
枚方市	枚方市役所	0.005	0.004	0.004	0.005	0.005	0.005	0.006	0.006	0.006	0.006	0.006	0.006	0.001	0.001	0.001
枚方市	王仁公園	0.005	0.003	0.004	0.004	0.005	0.004	0.004	0.004	0.004	0.005	0.004	0.003	0.000	0.001	0.001
枚方市	香里	0.005	0.004	0.004	0.004	0.005	0.003	0.004	0.004	0.004	0.005	0.004	-	-	-	-
茨木市	茨木市役所	0.004	0.002	0.002	0.004	0.004	0.003	0.005	0.005	0.005	0.005	0.005	0.004	0.004	0.004	0.004
茨木市	耳原小学校	-	-	-	-	-	-	-	-	-	-	-	-	-	0.004	0.004
八尾市	八尾保健所	0.004	0.004	0.006	0.007	0.006	0.006	0.006	0.006	0.006	0.006	0.006	0.006	0.005	0.003	0.002
八尾市	志紀公園	0.007	0.007	0.006	0.007	0.007	0.008	-	-	-	-	-	-	-	-	-
八尾市	水越	-	-	-	-	0.006	0.006	0.005	0.007	0.005	0.005	0.001	0.001	0.001	0.001	0.001
泉佐野市	北泉佐野	0.004	-	-	-	-	-	-	-	-	-	-	-	-	-	-
泉佐野市	佐野中学校	-	-	-	-	-	-	-	-	*0.002	0.002	0.002	0.002	0.001	-	-
泉佐野市	泉佐野市役所	0.005	0.003	0.004	0.005	0.004	0.003	-	-	-	-	-	-	-	-	-
富田林市	富田林市役所	0.004	0.003	0.003	0.004	0.004	0.003	0.003	0.004	0.004	0.005	0.005	0.004	0.004	0.004	0.004
寝屋川市	寝屋川市役所	0.005	0.004	0.004	0.005	0.005	0.004	0.004	0.004	0.004	0.004	0.004	*0.004	-	-	-
寝屋川市	成田	0.004	0.003	0.003	0.004	0.004	0.004	0.004	0.005	0.004	0.004	0.004	0.004	0.004	0.004	0.003
河内長野市	三日市公民館	0.004	-	-	-	-	-	-	-	-	-	-	-	-	-	-
松原市	大堀給食センター	0.006	0.005	0.005	0.006	0.008	0.006	0.006	0.005	0.006	-	-	-	-	-	-
松原市	大塚高校	0.006	0.005	0.005	0.006	0.008	-	-	-	-	-	-	-	-	-	-
大東市	大東市役所	0.004	-	-	-	-	-	-	-	-	-	-	-	-	-	-
和泉市	緑ヶ丘小学校	0.004	-	-	-	-	-	-	-	-	-	-	-	-	-	-
柏原市	府立修徳学院	0.004	-	-	-	-	-	-	-	-	-	-	-	-	-	-
柏原市	柏原市役所	0.004	0.005	0.004	0.005	0.006	0.005	0.005	0.006	0.005	0.005	0.004	*0.004	0.006	0.004	0.003
門真市	門真市役所	0.005	0.004	0.005	0.007	0.006	0.006	0.006	0.006	0.006	0.006	0.006	0.006	0.005	0.005	0.005
門真市	門真市南	0.004	0.003	0.004	0.006	0.007	0.005	0.006	0.005	0.005	0.006	0.005	0.005	0.005	0.005	0.005
高石市	高石中学校	0.005	0.004	0.006	0.007	0.007	0.006	0.006	0.007	0.007	0.007	0.006	0.005	0.006	0.005	0.005
高石市	高石市公害監視センター	0.006	0.006	0.006	0.008	0.008	0.007	0.007	0.007	0.007	-	-	-	-	-	-
高石市	羽衣学園	0.007	0.006	0.006	0.008	0.008	-	-	-	-	-	-	-	-	-	-
高石市	高石消防署高師浜出張所	-	-	-	-	-	-	-	-	-	0.007	0.007	0.008	0.007	0.006	0.007
高石市	高陽小学校	0.007	0.006	0.006	0.008	0.008	0.007	0.007	-	-	-	-	-	-	-	-
高石市	取石小学校	0.006	0.005	0.005	0.007	0.007	0.006	0.006	0.006	-	-	-	-	-	-	-
藤井寺市	藤井寺市役所	0.005	-	-	-	-	-	-	-	-	-	-	-	-	-	-
藤井寺市	道明寺東小学校	0.006	0.007	0.006	0.007	0.006	0.006	0.005	-	-	-	-	-	-	-	-
東大阪市	東大阪市西保健センター	0.005	0.005	0.005	0.005	0.006	0.005	0.005	0.006	0.007	0.006	0.006	0.006	0.006	0.006	0.006
東大阪市	東大阪市旭町庁舎	0.004	0.004	0.004	0.005	0.005	0.004	0.004	0.005	0.006	0.006	0.006	0.006	0.005	0.005	0.005

二酸化硫黄濃度の推移(年平均値)

(単位:ppm)

市(区)町村	測定局名	平成 9	平成10	平成11	平成12	平成13	平成14	平成15	平成16	平成17	平成18	平成19	平成20	平成21	平成22	平成23
泉南市	泉南市役所	0.005	0.004	0.004	0.004	0.005	0.003	0.005	0.005	0.005	0.005	0.005	* 0.005	-	-	-
交野市	交野市役所	0.004	0.004	0.004	0.004	0.005	0.004	0.004	0.004	0.004	0.004	0.004	0.003	0.003	0.004	0.004
阪南市	南海団地	0.005	-	-	-	-	-	-	-	-	-	-	-	-	-	-
島本町	島本町役場	0.004	-	-	-	-	-	-	-	-	-	-	-	-	-	-
熊取町	熊取町役場	0.005	0.004	0.004	0.005	0.005	0.005	0.005	0.006	0.006	0.006	0.005	0.005	-	-	-
岬町	岬町役場	0.004	0.003	0.004	0.004	0.004	0.004	0.003	0.004	0.004	0.004	0.004	* 0.004	-	-	-
岬町	孝子	0.003	0.003	0.003	0.004	0.004	* 0.004	-	-	-	-	-	-	-	-	-
岬町	淡輪	0.004	0.004	0.004	0.005	0.005	* 0.005	-	-	-	-	-	-	-	-	-
岬町	深日	0.004	0.003	0.004	0.004	0.005	* 0.004	-	-	-	-	-	-	-	-	-
岬町	多奈川	0.004	0.004	0.004	0.005	0.005	* 0.005	-	-	-	-	-	-	-	-	-
岬町	小島	0.004	0.003	0.004	0.005	0.005	* 0.005	-	-	-	-	-	-	-	-	-
岬町	東畑	0.003	0.003	0.003	0.004	0.004	* 0.004	-	-	-	-	-	-	-	-	-
岬町	西畑	0.002	0.002	0.002	0.003	0.003	* 0.003	-	-	-	-	-	-	-	-	-
大阪市中央区	淀屋橋	0.007	-	-	-	-	-	-	-	-	-	-	-	-	-	-
大阪市西淀川区	出来島小学校	0.007	0.006	0.006	0.008	0.007	0.005	0.006	0.006	0.006	0.007	0.004	0.004	0.004	0.005	0.004
大阪市住之江区	北粉浜小学校	0.007	0.006	-	-	-	-	-	-	-	-	-	-	-	-	-
大阪市福島区	海老江西小学校	0.010	0.008	0.008	0.009	0.009	0.007	0.006	0.006	0.006	0.006	0.005	0.005	0.005	0.005	0.006
大阪市鶴見区	茨田中学校	0.006	0.005	-	-	-	-	-	-	-	-	-	-	-	-	-
堺市堺区	堺市役所	0.008	0.007	0.006	0.008	0.007	0.007	0.006	-	-	-	-	-	-	-	-
岸和田市	泉南府民センター	0.007	-	-	-	-	-	-	-	-	-	-	-	-	-	-
岸和田市	天の川下水ポンプ場	0.008	-	-	-	-	-	-	-	-	-	-	-	-	-	-
岸和田市	岸和田市役所	0.005	0.006	0.006	0.007	0.007	0.006	0.005	0.005	-	-	-	-	-	-	-
豊中市	豊中市役所	0.004	0.005	0.005	0.005	0.005	0.004	0.004	0.005	0.005	0.006	0.004	0.005	0.004	0.004	0.004
豊中市	千里	0.004	0.004	-	-	-	-	-	-	-	-	-	-	-	-	-
吹田市	吹田簡易裁判所	0.008	0.006	0.007	0.007	0.007	0.006	0.006	0.005	0.006	0.006	0.005	0.004	0.005	0.006	0.004
高槻市	高槻市役所	0.004	0.006	0.006	0.007	0.006	0.005	0.005	0.005	0.006	0.004	0.004	0.003	0.002	0.002	0.003
守口市	淀川工科高校	-	0.005	0.005	0.007	0.007	0.006	0.005	0.005	0.005	0.005	0.005	* 0.005	-	-	-
枚方市	招提	0.008	0.006	0.007	0.008	0.007	0.005	0.005	0.006	0.006	0.006	0.005	-	-	-	-
枚方市	中振	0.007	0.006	0.006	0.007	0.007	0.005	0.005	0.005	0.005	0.005	0.005	0.005	0.004	0.004	0.002
八尾市	太子堂	-	0.004	0.004	0.004	0.004	0.003	0.003	0.003	0.003	0.002	-	-	-	-	-
河内長野市	外環河内長野	0.005	-	-	-	-	-	-	-	-	-	-	-	-	-	-
松原市	松原北小学校	0.007	0.006	0.006	0.007	0.007	0.006	0.007	0.006	0.006	0.006	0.006	* 0.007	-	-	-
和泉市	国府小学校	0.006	-	-	-	-	-	-	-	-	-	-	-	-	-	-
摂津市	摂津市役所	0.007	0.006	0.006	0.007	0.007	0.006	0.006	0.006	0.005	0.005	0.005	* 0.005	-	-	-
高石市	カモドールMBS	0.007	0.005	0.005	0.007	0.007	0.006	0.006	0.006	0.006	0.006	0.005	* 0.006	-	-	-
東大阪市	東大阪市環境衛生検査センター	0.007	0.007	0.007	0.008	0.009	0.007	0.007	0.007	0.007	0.007	0.006	0.006	0.006	0.006	0.005

一酸化炭素濃度の推移(年平均値)

(単位:ppm)

市(区)町村	測定局名	平成9	平成10	平成11	平成12	平成13	平成14	平成15	平成16	平成17	平成18	平成19	平成20	平成21	平成22	平成23
大阪市東成区	国設大阪	0.8	0.8	0.7	0.7	0.7	0.6	0.6	0.6	0.5	0.5	0.4	0.4	0.4	0.4	0.4
豊中市	野田	0.5	0.5	-	-	-	-	-	-	-	-	-	-	-	-	-
豊中市	千成	0.7	0.7	-	-	-	-	-	-	-	-	-	-	-	-	-
池田市	池田市立南畑会館	0.5	0.5	0.4	0.4	0.4	0.4	0.4	0.4	0.4	*0.4	0.4	*0.4	-	-	-
泉大津市	泉大津市役所	0.6	0.6	0.5	0.5	0.5	0.5	0.5	-	-	-	-	-	-	-	-
高槻市	高槻北	0.5	0.4	0.4	0.5	0.5	0.4	0.4	0.4	0.3	0.3	-	-	-	-	-
貝塚市	貝塚市消防署	0.5	0.5	-	-	-	-	-	-	-	-	-	-	-	-	-
守口市	第二測定局(大日)	0.7	0.7	0.6	0.6	0.6	0.5	0.5	0.5	0.5	0.5	0.4	0.4	0.4	0.3	*0.3
守口市	第三測定局(錦)	0.8	0.8	0.7	0.6	0.6	0.6	0.6	0.5	0.5	0.5	0.5	0.4	0.4	0.4	0.4
茨木市	茨木市役所	0.6	0.7	-	-	-	-	-	-	-	-	-	-	-	-	-
八尾市	八尾保健所	0.9	-	-	-	-	-	-	-	-	-	-	-	-	-	-
富田林市	富田林市役所	0.5	0.6	-	-	-	-	-	-	-	-	-	-	-	-	-
寝屋川市	寝屋川市役所	0.7	-	-	-	-	-	-	-	-	-	-	-	-	-	-
寝屋川市	成田	0.6	0.6	0.5	0.5	0.5	0.5	0.5	0.5	0.5	0.4	0.4	0.3	0.3	0.3	0.3
門真市	門真市南	0.7	0.7	0.6	0.5	0.6	0.6	0.6	0.6	0.5	0.5	0.4	0.4	0.4	0.4	0.3
高石市	高石市公害監視センター	0.7	0.7	0.6	0.6	0.5	0.5	0.5	0.5	0.5	-	-	-	-	-	-
高石市	高石消防署高師浜出張所	-	-	-	-	-	-	-	-	-	0.5	0.4	0.4	0.4	0.3	0.4
岬町	岬町役場	0.4	0.4	0.4	0.5	0.4	*0.4	-	-	-	-	-	-	-	-	-
岬町	孝子	0.3	0.3	0.3	0.4	0.5	*0.8	-	-	-	-	-	-	-	-	-
大阪市北区	梅田新道	1.6	1.4	1.3	1.2	1.1	1.1	1.0	1.0	0.9	0.9	0.7	0.7	0.6	0.6	0.6
大阪市西淀川区	出来島小学校	1.0	1.0	1.0	1.0	1.0	0.9	0.8	0.8	0.7	0.6	0.5	0.6	0.5	0.5	0.5
大阪市住之江区	北粉浜小学校	1.5	1.5	1.4	1.2	1.2	1.1	1.1	0.9	0.9	0.9	0.8	0.7	0.6	0.6	0.5
大阪市東住吉区	杭全町交差点	1.3	1.4	-	-	-	-	-	-	-	-	-	-	-	-	-
大阪市旭区	新森小路小学校	1.9	1.8	1.7	1.6	1.5	1.3	1.3	1.4	1.3	1.1	1.2	0.9	0.8	0.8	0.6
大阪市福島区	海老江西小学校	1.3	1.3	-	-	-	-	-	-	-	-	-	-	-	-	-
大阪市東成区	今里交差点	1.9	1.7	1.6	1.5	1.4	1.2	1.2	1.4	1.1	1.0	0.9	0.8	0.8	0.7	0.7
堺市堺区	堺市役所	1.2	1.1	1.0	1.0	0.9	1.1	1.0	-	-	-	-	-	-	-	-
堺市堺区	第二阪和	0.9	-	-	-	-	-	-	-	-	-	-	-	-	-	-
堺市	中環	1.3	1.2	1.1	1.1	1.0	0.9	0.8	0.8	0.7	0.7	0.6	0.6	0.5	0.5	0.5
堺市中区	阪和深井畑山	0.9	0.9	0.8	0.8	0.7	0.7	0.7	-	-	-	-	-	-	-	-
堺市美原区	美原丹上	-	-	-	-	-	-	-	0.6	0.6	0.6	0.5	0.5	0.5	0.5	0.4
岸和田市	泉南府民センター	1.1	-	-	-	-	-	-	-	-	-	-	-	-	-	-
岸和田市	天の川下水ポンプ場	0.8	0.7	-	-	-	-	-	-	-	-	-	-	-	-	-
岸和田市	岸和田市役所	0.8	0.8	0.7	0.7	0.7	0.6	0.6	0.6	0.5	0.5	0.5	0.5	-	-	-
豊中市	豊中市役所	1.0	1.0	0.9	0.8	0.8	0.7	0.6	0.6	0.5	0.5	0.5	0.4	0.4	0.4	0.4
豊中市	千里	0.8	0.8	0.7	0.7	0.7	0.6	0.6	0.6	0.6	0.6	-	-	-	-	-

平成 2 3 年度

大 気 汚 染 常 時 測 定 局 測 定 結 果

平成 2 4 年 1 0 月 発 行

大 阪 府 環 境 農 林 水 産 部 環 境 管 理 室 環 境 保 全 課

〒 5 3 7 - 0 0 2 5

大 阪 市 東 成 区 中 道 1 - 3 - 6 2

T E L 0 6 - 6 9 7 2 - 7 6 3 2
